

## Forno Elétrico

- ▶ Por favor, leia todas as instruções relacionadas ao seu produto e guarde este manual para sua referência futura.

Siga todas as advertências e instruções descritas neste manual para melhor utilizar seu produto e obter melhores resultados.

:: DE USO EXCLUSIVAMENTE DOMÉSTICO ::

- ▶ Manual do usuário  
**OTP10**



## ► Índice

- 2 Informações de segurança
- 3 Especificações técnicas
- 4 Conheça seu forno elétrico
- 6 Sistema de Convecção
- 6 Iniciar/Cancelar
- 6 Bandeja removível
- 7 Tecnologia avançada de cozimento
- 7 Pré-aquecimento
- 7 Painel de controle
- 7 Controle de tempo
- 7 Interior antiaderente
- 8 Como ajustar as posições da grelha de cozimento
- 8 Guias
- 9 Antes de utilizar seu forno elétrico
- 10 Funções
- 17 Limpeza e manutenção
- 18 Solucionando problemas
- 19 Meio ambiente
- 19 Serviço de atendimento ao consumidor

## ► Informações de segurança

Verifique se a tensão da rede elétrica é a mesma da etiqueta do produto antes de ligá-lo.

Desligue o produto da tomada sempre que fizer limpeza/manutenção.

Não utilize o cabo elétrico para puxar ou arrastar o produto.

Não deixe o cabo elétrico pendurado em quinas de mesas para não danificá-lo.

Nunca desligue o produto da tomada puxando pelo cabo elétrico. Use o plugue.

Não prenda, torça, estique ou amarre o cabo elétrico.

Se o cabo de alimentação estiver danificado, ele deve ser substituído pelo Serviço Autorizado Electrolux ou por técnicos qualificados para evitar situações de risco.

Para evitar riscos de choque elétrico, não molhe, nem utilize o produto com as mãos molhadas, nem submerja o cabo elétrico, o plugue ou o próprio produto na água ou em outros tipos de líquidos ou materiais inflamáveis.

Este produto não deve ser utilizado por pessoas (incluindo crianças) com capacidades físicas, sensoriais ou mentais reduzidas, ou sem experiência e conhecimento, a menos que sejam supervisionadas ou instruídas em relação ao uso do produto por alguém que seja responsável por sua segurança.

Crianças devem ser supervisionadas para que não brinquem com o produto.

Após desembalar o produto, mantenha o material da embalagem fora do alcance de crianças.

Utilize peças originais. Isso evita danos ao produto e riscos a quem o manipula.



Este produto é de uso exclusivamente doméstico.
O forno elétrico deve estar desligado antes de ser conectado e desconectado da tomada.
Uma extensão elétrica pode ser utilizada desde que esteja de acordo com as características, corrente do forno elétrico. Verifique as informações que estão na etiqueta localizada na base do produto ou consulte um Serviço Autorizado Electrolux.
A temperatura das portas ou superfícies acessíveis pode ser elevada durante a operação do produto. Portanto evite tocar em superfícies que não sejam a alça e o painel de controle do produto quando em operação.
Não permita que o cabo elétrico entre em contato com a superfície quente do produto durante o funcionamento.
Não coloque próximo a botijões de gás ou qualquer outro tipo de equipamento a gás.
Evite queimaduras: não toque nas partes quentes do produto e evite contato com vapor ou líquidos quentes. Utilize as alças do produto. Não limpe ou guarde enquanto estiver quente.
Ao guardar os acessórios dentro do forno elétrico, certifique-se de que ele esteja desligado e frio.
Mantenha um espaço de 10 cm ao redor do forno para que o ar circule adequadamente.
Não cubra o forno ou deixe que entre em contato com materiais inflamáveis (incluindo cortinas, tapeçarias, paredes, etc) quando estiver quente ou em funcionamento, pode ocorrer fogo.
Não coloque objeto algum sobre o forno ou embaixo dele.
O aparelho não é destinado a ser operado por meio de um temporizador externo ou sistema de controle remoto.

\* Para sua segurança e comodidade, apenas os profissionais treinados pela Electrolux estão autorizados a consertar o produto.

## ► Especificações técnicas

Produto:	OTP10	
Tensão (V~)	110 - 127	220
Potência Máxima (W)	1300-1680	1380
Frequência (Hz)	60	
Peso líquido (kg)	7,7	

## ► Conheça seu forno elétrico

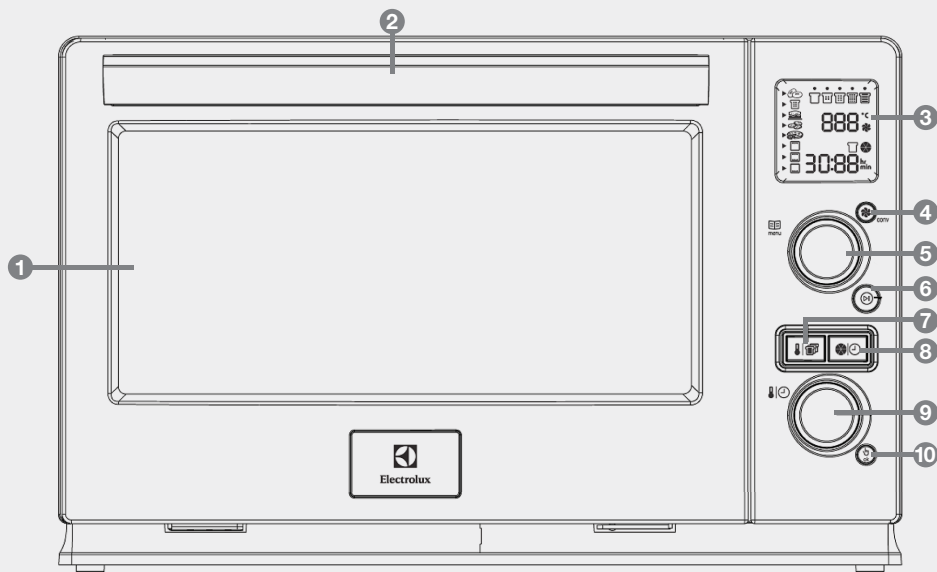

- 1 Porta de vidro
- 2 Alça da porta
- 3 Painel de LCD
- 4 Sistema de convecção
- 5 Botão do menu
- 6 Iniciar/Cancelar
- 7 Temperatura/Grau de tostagem
- 8 Tempo/Fatias/Tamanho
- 9 Botão de temperatura/ Temporizador
- 10 Botão seletor

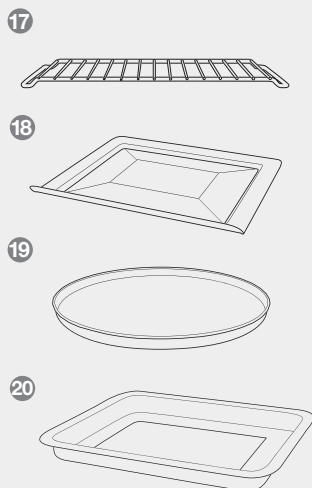
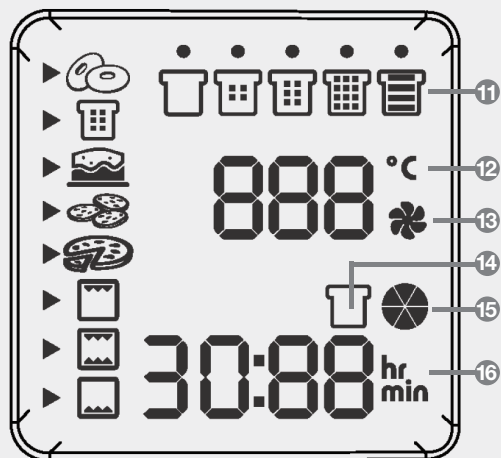

- 11 Nível de tostagem
- 12 Temperatura
- 13 Ícone de convecção
- 14 Número de fatias
- 15 Tamanho de pizza
- 16 Tempo de cozimento
- 17 Grelha de cozimento
- 18 Bandeja de migalhas
- 19 Forma para pizza
- 20 Forma para assar

## Sistema de Convecção

Este produto possui uma ventoinha que promove a circulação do ar ao redor do alimento para possibilitar um cozimento mais rápido e uniforme. Fica ativa por configuração pré-determinada para as funções ASSAR, PIZZA, BISCOITO E REAQUECER. Também pode-se ativar durante o ciclo de aquecimento. O símbolo do ventilador  do lado direito do painel indica se o ventilador de cozimento rápido está ativado. Para a maioria das receitas recomenda-se uma redução de temperatura de 15°C se for usar o sistema de convecção.

Sempre confira o alimento 10 minutos antes de alcançar o tempo de cozimento sugerido, a fim de evitar o cozimento excessivo. Para obter resultados máximos, favoreça o fluxo de ar colocando os recipientes no centro da grelha, com a comida descoberta e utilizando, se possível, utensílios com laterais baixas.

## Iniciar/Cancelar

Inicia e cancela as funções de cozimento do Forno Elétrico. Quando o produto estiver funcionando, só a função de cozimento selecionada será mostrada no painel LCD. Quando estiver em modo de espera, pode-se ver todas as funções de cozimento.

## Bandeja removível

Pode-se ter acesso à bandeja receptora de migalhas ao abrir a porta do forno, a bandeja localiza-se no interior, na parte inferior e pode ser retirada com facilidade para limpeza. Recomenda-se lavar à mão. Deixe que o forno esfrie antes de retirar a bandeja.

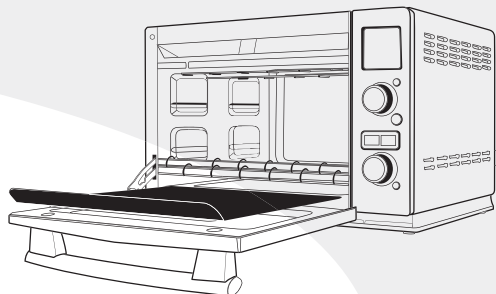



## Tecnologia avançada de cozimento

Os elementos térmicos utilizam tecnologia halógena e infravermelha de quartzo. Estes elementos utilizam ondas de luz infravermelha para pré-aquecer o forno e cozinhar alimentos com maior rapidez que os fornos convencionais. Os elementos térmicos se alteram entre ligado e desligado durante o funcionamento normal, para cozinhar alimentos de maneira mais uniforme.

## Pré-aquecimento

Devido ao aquecimento rápido dos elementos térmicos infravermelhos, o tempo de pré-aquecimento é muito menor que os dos fornos elétricos que tem resistências convencionais. Por exemplo, para que a temperatura alcance 155°C na etapa de pré-aquecimento da função assar, transcorrem aproximadamente 3 minutos.

## Painel de controle

O painel de LCD é de fácil leitura, indica as funções de cozimento e os ajustes selecionados. Os botões de controle grandes facilitam a escolha de funções e os diferentes ajustes.

## Controle de tempo

Para tostar pães e roscas, o cronômetro mostra o tempo por transcorrer baseando-se em qual dos 5 níveis de tostagem foi selecionado. Para uma pizza, o cronômetro mostra o tempo baseando-se na quantidade de pedaços de pizza que foi selecionada. Alternativamente, o tempo de cozimento da pizza também pode ser ajustado. Para todas as demais funções, o cronômetro permite ao usuário ajustar o tempo de cozimento e, durante a operação, observar o tempo faltante.

## Interior antiaderente

O revestimento antiaderente facilita a limpeza das superfícies internas. O interior de 17L é suficientemente espaçoso para cozinhar uma pizza de 30 cm ou torrar 6 fatias de pão.

## ► Como ajustar as posições da grelha de cozimento

Para assegurar que o cozimento da comida seja uniforme, é importante posicionar a grelha na altura correta. Sempre verifique se o alimento está ao menos a 2,5 cm de distância dos elementos de aquecimento e sempre acompanhe o cozimento. Pode ser necessário mover a grelha para uma posição mais baixa, se a superfície superior do alimento dourar demais, ou movê-la a uma posição mais alta se não quiser tostar demais a parte inferior do alimento.

### Guias

Guia superior  
Grelha para cima

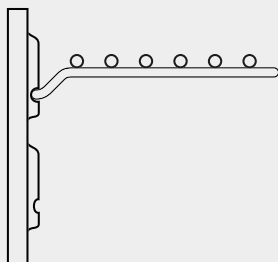

Guia superior  
Grelha para baixo

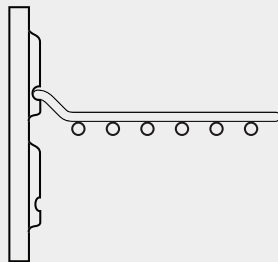

Guia intermediária  
Grelha para cima

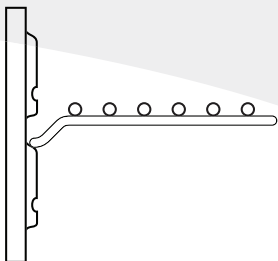

Guia intermediária  
Grelha para baixo

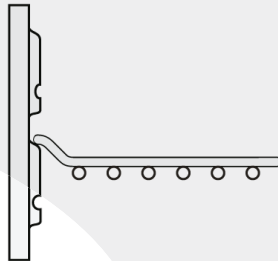





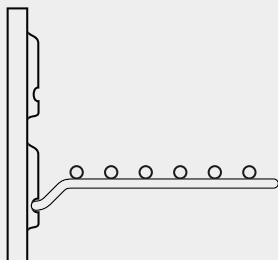

Guia inferior  
Grelha para cima

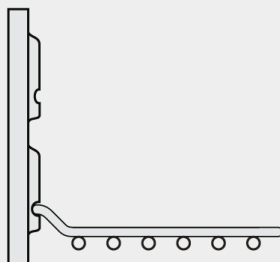

Guia inferior  
Grelha para baixo



## ► Antes de utilizar seu forno elétrico

- 1 Desembale cuidadosamente o conteúdo da caixa e verifique se todos os acessórios estão inclusos e em perfeito estado.
- 2 Retire qualquer material impresso ou fita adesiva do produto e, em seguida, inspecione o interior assegurando-se de que não sobre materiais de embalagem ou objetos estranhos dentro do forno.
- 3 Depois disso, coloque o Forno Elétrico sobre um balcão ou mesa nivelada e estável.
- 4 Retire e lave todos os acessórios com água quente e sabão, seque completamente antes de recolocá-los no forno.
- 5 Ligue o forno em uma tomada de mesma voltagem do produto. O Forno Elétrico deve ser o único produto conectado nessa tomada.
- 6 Ajuste o forno na função assar  a 215°C durante 15 minutos e pressione o botão de início .
- 7 Uma vez que finalize este ciclo, o forno estará pronto para ser usado.

### **OBSERVAÇÃO:**

É comum que fornos elétricos novos liberem uma leve fumaça ou gases durante as primeiras utilizações. Isso é normal, não indica defeitos e acontece devido ao aquecimento dos materiais e componentes usados na fabricação.

### **ATENÇÃO:**

Não utilize bolsas para assados, recipientes plásticos ou utensílios de vidro que não sejam adequados às altas temperaturas do forno.

**Certifique-se de que os alimentos não entrem em contato com componentes de aquecimento do forno. Caso o alimento fique em brasa durante o cozimento, mantenha a porta do forno fechada, desligue-o imediatamente e desconecte da tomada.**

## **CUIDADO!**











**Use sempre luvas que o protejam dos alimentos superaquecidos e do próprio forno ao retirar os alimentos.**

## ► Funções



### **Função assar**

Ajuste a altura da grelha de maneira que o alimento fique no centro do forno. Uma boa posição inicial consiste em colocar a grelha na posição para cima nas guias inferiores. Assegure-se de deixar espaço para os alimentos que crescem quando são cozidos. Devido aos elementos térmicos superior e inferior se ativarem durante esta função, o ajuste da altura da grelha para cima ou para baixo pode ser necessário para um cozimento uniforme.

O sistema de convecção é ativado de forma pré-determinada para um cozimento mais rápido e uniforme. Esta função pode ser desativada pressionando o botão Conv .

- 1 Depois de centralizar os alimentos no Forno Elétrico e fechar a porta, gire o botão do menu  para a posição .
- 2 A temperatura é pré-programada para 155°C por 30 minutos. Se desejar mudá-la, pressione o botão Temperatura/Grau de tostagem , e em seguida gire o botão de Temperatura/ Temporizador  para a posição de temperatura de cozimento desejada, indicada na receita ou na embalagem do alimento e pressione o botão . Ao pressionar o botão  ficará programada a temperatura (ou grau de tostagem, tempo, tamanho, fatias) que foi selecionado ou ajustado, outra maneira é pressionar o botão de Tempo/Fatias/Tamanho  ou o botão Iniciar/Cancelar  ou, simplesmente, esperando cinco segundos, também será estabelecida automaticamente a temperatura.
- 3 Pressione o botão Tempo/Fatias/Tamanho  e gire o botão de Temperatura/ Temporizador  até que se indique o tempo de cozimento desejado no painel.



- 4 Pressione o botão Iniciar/Cancelar  para iniciar o cozimento.
- 5 Uma vez transcorrido o tempo, o forno emitirá um aviso sonoro e se desligará automaticamente.
- 6 Se desejar retirar a comida antes do aviso sonoro, pressione o botão Iniciar/Cancelar  para desligar o Forno Elétrico. Em seguida, retire a comida.







### **ATENÇÃO:**

**Não respeitar estas instruções pode causar a morte, incêndio ou uma descarga elétrica.**

### **Função dourar**

A função dourar é utilizada normalmente para cozinhar os alimentos de cima para baixo e confere um dourado na parte superior devido a ativação unicamente dos elementos térmicos superiores. Os alimentos ficam dourados mais rápido quanto mais perto dos elementos térmicos superiores sejam colocados. Utilize as guias intermediárias ou superiores e assegure-se de sempre deixar ao menos 2,5 cm de distância entre os alimentos e os elementos térmicos. Se os alimentos ficarem dourados muito rápido, baixe a grelha ou reduza a temperatura.

O sistema de convecção está desligado de forma pré-determinada e não pode ser ativado.

- 1 Coloque os alimentos que deseja assar no centro da grelha e feche a porta do forno. Este produto não possui função prevista para operar com a porta aberta, por isso a porta deve sempre estar fechada durante seu uso.
- 2 Gire o botão do menu  para a posição .
- 3 A temperatura está pré-programada para 230°C e para 10 minutos. Se desejar trocar o ajuste da temperatura, pressione o botão Temperatura/ Grau De Tostagem  e em seguida gire o botão de Temperatura/ Temporizador  para selecionar 200°C para um ajuste de temperatura médio ou 155°C para uma temperatura baixa.
- 4 Pressione o botão Tempo/Fatias/Tamanho  e em seguida gire o botão Temperatura/ Temporizador  para estabelecer o tempo de cozimento desejado.
- 5 Pressione o botão Iniciar/Cancelar  para ligar o forno.

- 6 Acompanhe o progresso do cozimento dos alimentos já que o dourado com elementos infravermelhos pode acontecer mais rápido do que o normal.
- 7 Quando desejar dourar os alimentos de ambos os lados alternadamente, estabeleça o tempo para cada lado. Quando for emitido um sinal sonoro, o forno se desligará automaticamente, então vire os alimentos e ajuste o forno para o cozimento do outro lado.
- 8 Uma vez transcorrido o tempo, o forno emitirá um sinal sonoro e se desligará automaticamente.
- 9 Se desejar retirar a comida antes do aviso sonoro, pressione o botão Iniciar/Cancelar  para desligar o Forno Elétrico. Em seguida, retire o alimento.







## NOTA

**Certifique-se de que o alimento esteja ao menos a 2,5 cm de distância dos elementos de aquecimento e sempre acompanhe o preparo. Para alimentos como peixe ou frango, ou quando não quiser dourar tanto, coloque a grelha em uma posição inferior.**





## Função torrar

Independentemente do número de fatias, o pão deve sempre ser colocado diretamente sobre a grelha de cozimento e no centro da mesma, para garantir uma tostagem uniforme. Em geral, as guias inferiores com a grelha para cima oferecem os resultados mais uniformes, já que ambos elementos térmicos, superior e inferior, se ativam durante esta função. Ajuste a altura da grelha, conforme for necessário dependendo do tipo de pão que deseje torrar.

Os elementos térmicos superiores torram mais o alimento do que os elementos inferiores. O sistema de convecção está desligado de forma predeterminada e não pode ser ativado.

- 1 Coloque o pão para torrar diretamente sobre a grelha. Torre até seis fatias de pão de uma só vez. Quando for tostar somente uma ou duas fatias, coloque o pão no centro da grelha de cozimento.
- 2 Feche a porta do Forno Elétrico.
- 3 Gire o botão do menu  até a posição .
- 4 Pressione o botão de Temperatura/Grau De Tostagem  , e gire o botão de Temperatura/Temporizador   ao Grau de tostagem desejado, indicado no painel LCD .



- 5 Pressione o botão Tempo/Fatias/Tamanho  , em seguida gire o botão de Temperatura/ Temporizador  para selecionar o número de fatias que deseja tostar. Esse número aparecerá no painel LCD.
- 6 Pressione o botão Início/Cancelar  para ligar o forno.
- 7 Uma vez transcorrido o tempo, o forno emitirá um sinal sonoro e se apagará automaticamente.
- 8 Se desejar retirar a comida antes do aviso sonoro, pressione o botão Iniciar/Cancelar  para desligar o Forno Elétrico. Em seguida, retire a comida.

## NOTA

**É normal que forme condensação no vidro quando torrar pão úmido ou fresco.**



## IMPORTANTE







**Quando o Forno Elétrico está na função torrar  , o ajuste de tempo é substituído por grau de tostagem    e quantidade de fatias .**

## Função rosca (bagel)

As roscas (ou bagels) devem ser cortadas pela metade e colocadas com a parte cortada para cima. Independentemente do número de fatias, as roscas sempre devem ser colocadas diretamente sobre a grelha e no centro da mesma, para garantir uma tostagem uniforme. No geral, as guias inferiores com a grelha para cima oferecem os resultados mais uniformes já que ambos elementos térmicos, superior e inferior, se ativam durante esta função. Ajuste a altura da grelha, como for necessário dependendo do tipo de rosca que deseje tostar.

O sistema de convecção está desligado de forma pré-determinada e não pode ser ativado.

- 1 Coloque as metades da rosca a serem tostadas diretamente sobre a grelha. Torra até seis metades de uma só vez. Quando for tostar só duas metades, coloque-as no centro da grelha de cozimento.
- 2 Feche a porta do Forno Elétrico.
- 3 Gire o botão do menu  para a posição .











- 4 Pressione o botão de Temperatura/Grau De Tostagem   e gire o botão de Temperatura/Temporizador   até o grau de tostagem desejado, indicado no painel LCD .
- 5 Pressione o botão de Tempo/Fatias/Tamanho   e em seguida gire o botão de Temperatura/Temporizador   para selecionar o número de fatias que deseja tostar. Esse número aparecerá no painel LCD.
- 6 Pressione o botão Iniciar/Cancelar  para ligar o forno.
- 7 Uma vez transcorrido o tempo, o forno emitirá um sinal sonoro e se desligará automaticamente.
- 8 Se desejar retirar as roscas antes do aviso sonoro, pressione o botão Iniciar/Cancelar  para desligar o Forno Elétrico. Em seguida, retire a comida.

## Função pizza





A pizza deve ser colocada de maneira que não encoste na porta quando a mesma estiver completamente fechada. A grelha deve estar situada nas guias intermediárias e na posição para baixo.

O Forno Elétrico tem programas pré-determinados para 2, 4 ou 6 fatias de pizza. Para pizzas congeladas ou pré prontas, recomenda-se seguir as instruções do fabricante.

O sistema de convecção é ativado de forma pré-determinada para um cozimento mais rápido e uniforme. Esta função pode ser desativada pressionando o botão Conv .

- 1 Gire o botão do menu  para a posição PIZZA .
- 2 A temperatura vem pré-programada para 200°C. Para trocar a temperatura, pressione o botão Temperatura/Grau De Tostagem   e em seguida gire o botão de Temperatura/Temporizador   para a posição de temperatura desejada.
- 3 Pressione o botão Tempo/Fatias/Tamanho  , e em seguida gire o botão Temperatura/Temporizador   para selecionar o tamanho da pizza que deseja assar. Esse número aparecerá no painel LCD.
- 4 Na programação consta 5 minutos de pré-aquecimento do forno, após esse tempo, haverá um aviso sonoro para que a pizza seja colocada. Os tempos de cozimento estão pré-programados em 8 minutos para 2 fatias de pizza, 9:30 minutos para 4 fatias de pizza e 13 minutos para 6 fatias de pizza. Para alterar











- o tempo de cozimento, pressione o botão Tempo/Fatias/Tamanho  e gire o botão Temperatura/Temporizador  para selecionar o tempo desejado.
- 5 Pressione o botão Iniciar/Cancelar  para ligar o forno.
  - 6 Uma vez transcorrido o tempo, o forno emitirá um sinal sonoro e se apagará automaticamente.
  - 7 Se desejar retirar a comida antes do aviso sonoro, pressione o botão Iniciar/Cancelar  para desligar o Forno Elétrico. Em seguida, retire a comida.

## Função biscoitos (cookies)

Coloque a massa de biscoitos, caseiros ou pré-preparada, na forma para assar ou na forma para pizza. Coloque a grelha na posição para baixo nas guias intermediárias, isto permitirá um cozimento uniforme já que ambos elementos térmicos, superior e inferior, se ativam durante esta função.









O sistema de convecção é ativado de forma pré-determinada para um cozimento mais rápido e uniforme. Esta função pode ser desativada pressionando o botão Conv .

- 1 Coloque a forma para assar com a massa de biscoitos na grelha de cozimento.
- 2 Feche a porta do Forno Elétrico.
- 3 Gire o botão do menu  para a posição .
- 4 A temperatura está pré-programada a 170°C e por 11 min. Para trocar a temperatura pré-programada, pressione o botão de Temperatura/Grau De Tostagem , e em seguida gire o botão de Temperatura/Temporizador  para a temperatura desejada.
- 5 O tempo pré-programado é de 11 minutos. Para trocar o tempo pré-determinado, pressione o botão Tempo/ Fatias/Tamanho  e gire o botão Temperatura/Temporizador  para selecionar o tempo desejado.
- 6 Pressione o botão Iniciar/Cancelar  para ligar o forno.
- 7 Uma vez transcorrido o tempo, o forno emitirá um sinal sonoro e se desligará automaticamente.
- 8 Se desejar retirar a comida antes do aviso sonoro, pressione o botão Iniciar/Cancelar  para desligar o Forno Elétrico. Em seguida, retire a comida.

## Função reaquecer

Ideal para reaquecer os alimentos rapidamente, os elementos térmicos superiores e inferiores se ativarão durante esta função. Os alimentos devem ser colocados no centro do Forno Elétrico. Coloque a grelha para cima nas guias inferiores. Pode ser necessário ajustar a altura da grelha para cima ou para baixo para aquecer de maneira uniforme.

O sistema de Convecção é ativado de forma pré-determinada para um cozimento mais rápido e uniforme. Esta função pode ser desativada pressionando o botão Conv .

- 1 Depois de centralizar os alimentos no Forno Elétrico e fechar a porta, gire o botão do menu  para a posição .
- 2 A temperatura está pré-programada a 155°C e por 15 minutos. Se desejar trocar, pressione o botão de Temperatura/Grau De Tostagem  e, em seguida, gire o botão Temperatura/ Temporizador  para a temperatura de reaquecimento desejada.
- 3 Pressione o botão Tempo/Fatias/Tamanho  e, em seguida, gire o botão Temperatura/ Temporizador  para estabelecer o tempo de reaquecimento desejado.
- 4 Pressione o botão Iniciar/Cancelar  para começar a reaquecer.
- 5 Uma vez transcorrido o tempo, o forno emitirá um sinal sonoro e se desligará automaticamente.
- 6 Se desejar retirar a comida antes do aviso sonoro, pressione o botão Iniciar/Cancelar  para desligar o Forno Elétrico. Em seguida, retire a comida.













## Função aquecer

Ideal para manter quentes os alimentos, os elementos térmicos inferiores se ativarão durante esta função. Os alimentos devem ser colocados no centro do Forno Elétrico e a posição inicial da grelha deve ser para cima nas guias inferiores. Pode ser necessário ajustar a altura da grelha para cima ou para baixo para aquecer de maneira uniforme.





O sistema de convecção está desligado de forma pré-determinada e pode ser ativado pressionando o botão Conv .

- 1 Depois de centralizar os alimentos no Forno Elétrico e fechar a porta, gire o botão do menu  para a posição AQUECER .
- 2 A temperatura está pré-programada para 65°C e por 1 hora. Se desejar trocar, pressione o botão de Temperatura/Grau De Tostagem   e, em seguida, gire o botão de Temperatura/ Temporizador   para a posição da temperatura de aquecimento desejada.
- 3 Pressione o botão Tempo/Fatias/Tamanho   e, em seguida, gire o botão Temperatura/ Temporizador   para estabelecer o tempo de aquecimento desejado.
- 4 Pressione o botão Iniciar/Cancelar  para começar a aquecer.
- 5 Uma vez transcorrido o tempo, o forno emitirá um sinal sonoro e se apagará automaticamente.
- 6 Se desejar retirar a comida antes do aviso sonoro, pressione o botão Iniciar/Cancelar  para desligar o Forno Elétrico. Em seguida, retire a comida.

## ► Limpeza e manutenção

- Antes de limpar o Forno Elétrico, desligue-o e retire-o da tomada.
- Assegure-se de que o Forno Elétrico e todas as superfícies tenham tido tempo suficiente para esfriar.
- Para a limpeza diária, limpe a superfície exterior com um pano limpo e úmido.
- A grelha, a forma para pizza, a forma para assar e a bandeja receptora de migalhas podem ser lavadas na lava-louças, mas devem ser colocadas somente na prateleira superior. Para limpar à mão, lave com água quente e sabão, enxágue e seque bem antes de colocar os acessórios novamente no Forno Elétrico.
- O interior do forno tem uma superfície antiaderente. Limpe somente com um pano ou outro material de superfície suave. Não use limpadores abrasivos ou metálicos no interior, já que podem danificar a superfície antiaderente.
- Não utilize lãs de aço. Partículas metálicas da lã podem tocar as partes elétricas, o que implica em risco de descarga elétrica.
- Não submerja o Forno Elétrico em água nem em nenhum outro líquido.
- A porta de vidro pode ser limpa com uma esponja úmida e depois seca com papel ou papel-toalha.
- Certifique-se de que todas as partes do aparelho estejam secas antes de conectá-lo novamente à tomada.

**OBSERVAÇÃO: Alimentos à base de açúcar e sal tendem a grudar em todas as superfícies e são muito difíceis de limpar. Quando cozinhar esses tipos de alimentos, limpe a bandeja e a grelha imediatamente após o uso.**

## ► Solucionando problemas



A Electrolux ensina ao consumidor como identificar, em casa, alguns problemas que possam interferir no desempenho do produto. Não melhorando o funcionamento, consulte o Serviço Autorizado Electrolux.

Sintomas	Causas	Solução
O produto não liga ou não aquece.	Falha na alimentação elétrica.	Verifique se a voltagem do produto corresponde à tomada utilizada. Verifique se o plugue está corretamente conectado à tomada ou tente outra tomada.
	Queda na rede de energia elétrica.	Aguarde a volta da energia.
Painel LCD apagado.	Produto não está ligado na tomada elétrica.	Inserir o plugue na tomada elétrica.
	O painel está em modo de espera.	O painel entrará em modo de espera após 60 segundos sem utilização. O mesmo se iluminará acionando qualquer botão.
O Tempo, Fatias, Tamanho, Grau de Tostagem não muda ao girar o botão Temperatura/ Temporizador.	Seleção automática.	O Tempo, Fatias, Tamanho, Grau de Tostagem será selecionado automaticamente após 5 segundos de inatividade. Para ajustar, pressione o botão da função que deseja alterar e gire o botão Temperatura/ Temporizador novamente.
Os elementos térmicos (resistências) inferiores não são tão incandescentes quanto os de cima.	Diferentes materiais das resistências.	Isso é normal já que as resistências superiores são halógenas infravermelhas e as de baixo não.



Sintomas	Causas	Solução
Os elementos térmicos (resistências) não ficam acessos durante todo o programa selecionado.	O forno controla a temperatura desligando e ligando as resistências automaticamente conforme necessário.	Isso é normal.
O alimento não doura uniformemente.	Alimento muito grande.	Gire o alimento em 90° na metade do tempo programado para obter melhores resultados.

## ► Meio ambiente



A Electrolux tem o compromisso de oferecer produtos que causem menor impacto ao meio ambiente, contribuindo assim para o desenvolvimento sustentável. Os equipamentos eletrônicos, pilhas e baterias devem ser eliminados de forma separada do lixo doméstico comum. Caso seu equipamento possua pilhas ou baterias, essas, ao serem substituídas ou descartadas, deverão ser encaminhadas a um Serviço Autorizado Electrolux para que tenham um destino adequado.

Para obter mais informações sobre como proceder para a destinação ambientalmente correta dos nossos produtos ao final de sua vida útil, utilize o nosso serviço de atendimento ao consumidor.

## ► Serviço de atendimento ao consumidor

Ao acessar o SAC tenha em mãos:

- Código de Identificação do produto;
- Nota fiscal de compra;
- Seu endereço, CEP e telefone para contato.

**SAC: 0xx41 3340-4321**

Electrolux do Brasil S.A.

Rua Senador Accioly Filho, 1321  
CEP 81310.000 Curitiba-PR Brasil  
[www.electrolux.com.br](http://www.electrolux.com.br)

Para informações sobre a rede de serviços autorizada, acessar:

[www.electrolux.com.br](http://www.electrolux.com.br) ou ligar (41) 3340-4321

**LEMBRE-SE: Não seguir as orientações pode levar à perda da garantia.**

**A Electrolux recomenda o cumprimento dos procedimentos descritos neste manual para que não haja riscos ao usuário nem danos ao produto.**

**Para sua segurança e comodidade, apenas os profissionais treinados pela Electrolux estão autorizados a consertar o produto.**



*Pensando em você*

**Electrolux**

Electrolux do Brasil S.A.

Rua Senador Accioly Filho, 1321

CEP 81310.000 Curitiba-PR Brasil

[www.electrolux.com.br](http://www.electrolux.com.br)

SAC - 0xx 41 3340-4321

69500810 REV 01 Fotos e desenhos ilustrativos