

MANUAL DO USUÁRIO

CLIMATIZADOR CLIMATIZE 600 CADENCE
CLI600

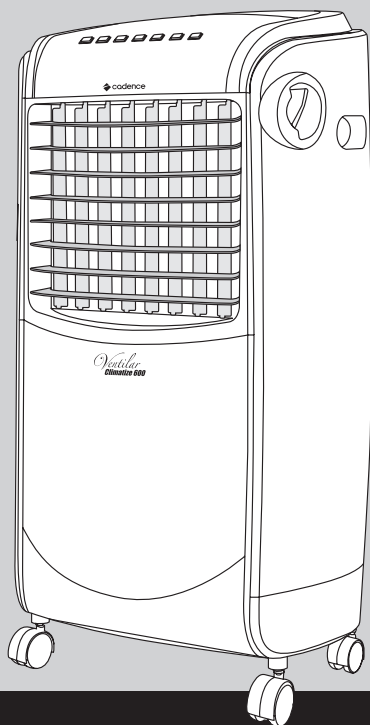

 cadence

Obrigado por adquirir Climatizador Climatize 600 Cadence, Modelo CLI600, um produto de alta tecnologia, seguro e eficiente. É Muito importante ler atentamente este manual de instruções, as informações contidas aqui ajudarão você a aproveitar melhor todas as funções do produto e utilizá-lo de forma segura. Guarde este manual para consultas futuras.

1 INSTRUÇÕES IMPORTANTES DE SEGURANÇA

- Os invólucros plásticos e outros materiais da embalagem do produto deverão ficar longe do alcance de crianças e animais para evitar risco de sufocamento ao brincar ou manusear tais resíduos.
- Verifique se a tensão (voltagem) do produto é compatível com a tomada a ser utilizada.
- Este produto não se destina à utilização por pessoas (inclusive crianças) com capacidades físicas, sensoriais ou mentais reduzidas, ou por pessoas com falta de experiência e conhecimento, a menos que tenham recebido instruções referentes à utilização do produto ou estejam sob a supervisão de uma pessoa responsável pela sua segurança.
- Recomenda-se que as crianças sejam vigiadas para assegurar que elas não estejam brincando com o produto.
- Se o cordão elétrico está danificado, ele deve ser substituído pelo fabricante ou agente autorizado, a fim de evitar riscos.
- Se o produto apresentar marcas de queda ou apresentar qualquer tipo de dano no cordão elétrico, no plugue ou em outros componentes, o mesmo não deverá ser utilizado. Se o produto apresentar qualquer defeito, a manutenção deverá ser feita em uma assistência técnica autorizada Cadence.
- O cabo de alimentação deverá estar livre, sem nada o tencionando ou esticando.
- Nunca deixe o cordão elétrico em um local onde uma pessoa possa nele tropeçar.
- Não ligue o produto em tomadas ou extensões sobrecarregadas, a sobrecarga pode danificar os componentes e provocar sérios acidentes.
- Mantenha o aparelho e o cordão elétrico longe de superfícies quentes, luz do sol, de umidade e de superfícies cortantes ou similares.
- Não deixe o produto funcionando sem supervisão.
- Não utilize o aparelho sobre superfícies empoçadas de líquidos para evitar acidentes.
- Mantenha seu aparelho distante de superfícies quentes, fornos, fogões, brasas ou fogo.



- Sugerimos que você esteja calçado e sobre um piso seco quando utilizar produtos elétricos. Não deixe o produto funcionando sem supervisão.
- Não utilize acessórios que não sejam originais do aparelho. O uso de acessórios que não sejam originais pode prejudicar o funcionamento, causar danos ao usuário e ao produto.
- Nunca transporte o produto pelo cordão elétrico.
- Sempre remover o cabo de alimentação da tomada, puxando pelo plugue, durante a limpeza e manutenção do produto. Nunca toque no plugue com a mão molhada.
- Para proteção contra choques elétricos e outros acidentes, não imerja a base, o plugue ou o cabo de alimentação na água ou outro líquido. Não toque no cabo de alimentação com as mãos molhadas
- Nunca coloque produtos aromáticos, alcoólicos ou detergentes dentro do produto, isso pode danificá-lo.
- Nunca encha o reservatório de água do produto além do limite máximo. Ultrapassar o limite de água recomendado pode derramar a água e resultar em queimaduras ou choque elétrico.
- Sempre desligue o aparelho e o retire da tomada quando não estiver em uso, quando for reabastecê-lo e, principalmente, quando for limpá-lo. Desligue o aparelho imediatamente se estiver funcionando defeituosamente. O aparelho deve estar sempre desligado antes de conectar ou desconectar da tomada.
- Evite o contato com as partes móveis do produto quando ele estiver em funcionamento.
- Não insira dedos, ou quaisquer outros objetos entre as grades do produto quando este estiver em uso, pois pode causar acidentes ou danificá-lo.
- Utilize apenas água limpa e fria no produto. Não utilize água quente ou qualquer outra substância. Desligue o produto adequadamente para fazer a troca de água do reservatório.
- Com o intuito de evitar aquecimento, não cubra o aquecedor.
- O aquecedor não deve ser posicionado imediatamente abaixo da tomada.
- Este aquecedor não é equipado com dispositivo para controle de temperatura ambiente.
- Não use este aquecedor em pequenos ambientes, quando estes são ocupados por pessoas não capazes, deixá-los de maneira autônoma, a menos que constante supervisão seja adotada.



Atenção

- Utilize o aparelho em local ventilado e a pelo menos 20cm de distância de paredes e cantos, para garantir que as entradas e saídas de ar não sejam obstruídas.
- Não posicione o aparelho próximo ou abaixo de cortinas, tomadas ou similares.
- Não utilize a função resfriar com o reservatório de água vazio ou com o nível de água abaixo do mínimo.
- Não utilize esse produto próximo a fontes de água como banheiras, piscina ou chuveiro.

Somente para uso doméstico, interno e não comercial.

2 COMPONENTES DE SEU CLIMATIZADOR

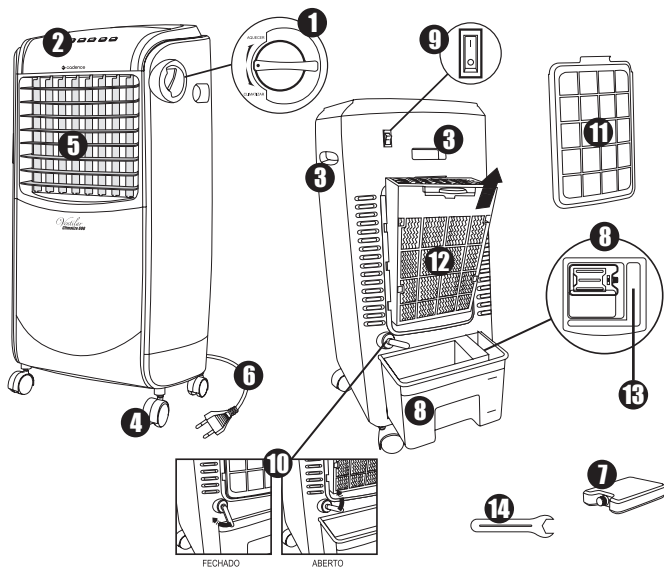

- 1 Botão seletor de função – aquecer/climatizar
- 2 Painel de controle
- 3 Alças para transporte
- 4 Rodinhas
- 5 Aletas horizontais reguláveis/aletas verticais oscilantes
- 6 Cordão elétrico com plugue
- 7 1 recipiente com gel
- 8 Reservatório de água
- 9 Chave geral I/O (liga/desliga)
- 10 Alavanca para liberar reservatório de água
- 11 Filtro antipoeira
- 12 Filtro colméia
- 13 Filtro dupla camada para água
- 14 Chave para fixar as rodinhas



3 CONTROLES E FUNÇÕES

3.1 Chave Geral

Chave geral do seu produto, quando não estiver em uso mantenha na posição desligado "O". Quando colocado na posição ligado "I" o seu produto estará em espera (fig. 1).



Figura 01



Figura 02

3.2 Botão Seletor de Função (Aquecer/ Climatizar)

Seu Climatizador pode ser utilizado tanto para aquecer como para resfriar e umidificar o ambiente.

O botão na lateral do seu produto seleciona a função desejada (fig. 02).

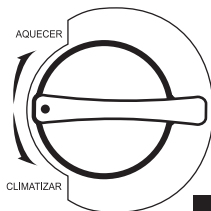
3.3 Botão Liga/Desliga

Utilizado para ligar ou desligar o aparelho (fig.03).



Figura 03



Figura 04

3.4 Botão de Velocidade (Somente ativado na função Climatizar)

Velocidade Baixa: Operação Suave

Velocidade Média: Velocidade Média do Vento

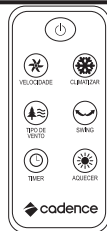
Velocidade Alta: Velocidade Alta do Vento

3.5 Botão Climatizar (Somente ativado na função Climatizar)

[01] Ativa a função climatizar do seu climatizador.

[02] Não utilize a função climatizar com o reservatório de água vazio ou com o nível de água abaixo do mínimo.

3.6 Botão de Aquecimento (Somente ativado na função Aquecer)

[01] Seleciona a potência de aquecimento do seu climatizador

[02] Potência Média

[03] Potência Alta

3.7 Botão Oscilação (Swing)

[01] Botão de oscilação faz com que as aletas verticais oscilem possibilitando a maior distribuição do ar no ambiente.

3.8 Botão Tipo de Vento

[01] Seleciona os modos de ventilação

[02] Modo Normal: Ventilação contínua.

[03] Modo Sleep: Simula uma brisa noturna (Suave).

[04] Modo Natural: Este modo alterna entre as velocidades de ventilação, simulando um vento natural.

3.9 Controle Remoto

O controle remoto controla todas as funções do produto. Ele só funcionará com a chave geral na posição Liga (I) (fig. 04).



4 UTILIZAÇÃO

Antes de utilizar seu climatizador leia atentamente as instruções contidas no Capítulo 1, Instruções Importantes de Segurança.

Atenção

- Assegure-se que o climatizador esteja em uma superfície firme e plana, afastado a pelo menos 20cm de paredes e afastado de cortinas ou similares.

4.1 Selecionando a função (AQUECER | CLIMATIZAR)

Para selecionar qual das duas funções você deseja utilizar basta girar o botão que fica na lateral do seu climatizador.

Após selecionar uma das funções, automaticamente, os atributos da outra serão anulados. Sendo assim não é possível utilizar opções de CLIMATIZAR com a alavanca de seleção estando em AQUECER e vice-versa (fig.05).



Figura 05

4.2 Climatização

O seu climatizador vem acompanhado de um recipiente com gel, que pode ser utilizado no modo CLIMATIZAR auxiliando no resfriamento da água utilizada para resfriar o ambiente, absorvendo calor e permitindo que a temperatura da água fique abaixo da temperatura-ambiente.

Preparando para Resfriar

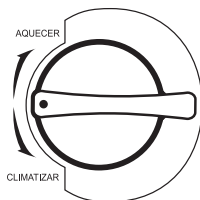
[1] Coloque o recipiente com gel no congelador por 1 até 2 horas.

[2] Destrave o compartimento de água, girando o botão no sentido anti-horário até que fique na posição horizontal (fig.06).

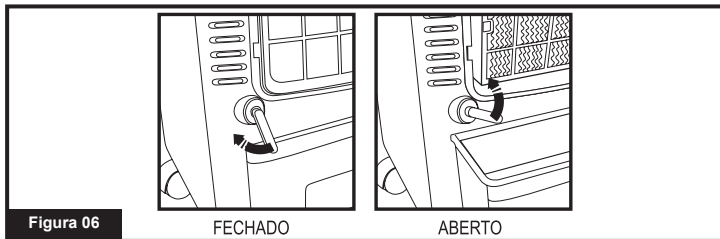

[3] Abra o compartimento e coloque o recipiente dentro do reservatório de água, na posição horizontal, como mostra a figura 1. Mantenha os recipientes nessa posição para que o aparelho funcione de maneira correta (fig.07).

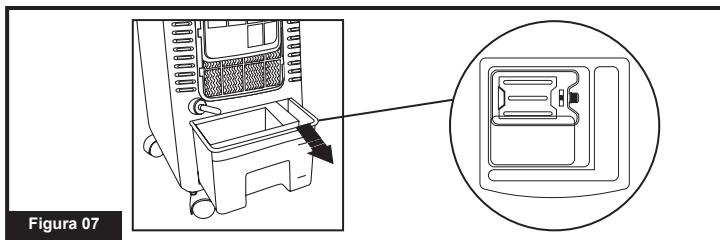

Atenção

- *Mantenha o recipiente com gel longe de crianças, pois contém substâncias químicas que são prejudiciais à saúde se ingeridas.*

[4] Adicione água no reservatório, sempre pelo filtro do reservatório (fig. 08) sem ultrapassar o nível máximo permitido e o recoloca no climatizador.



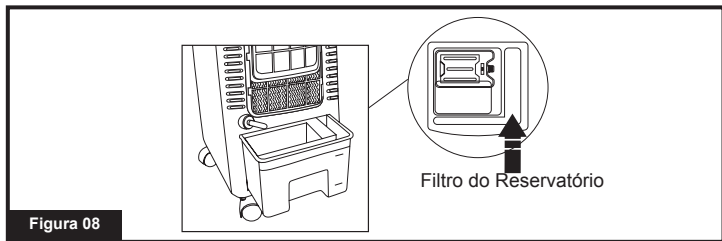

[5] Trave a o reservatório girando o botão no sentido horário até que fique na vertical, caso o botão não esteja totalmente na vertical retire o reservatório e verifique a posição do recipiente com gel (conforme mostrado no passo 4), ele pode estar atrapalhando o travamento da gaveta.

[6] Gire o botão de seleção na posição CLIMATIZAR.

[7] Assegure-se que chave geral esteja na posição desligado (O) e conecte o plugue na tomada.

[8] Coloque chave geral na posição Liga (I).

[9] Pressione o botão Liga/Desliga.

[10] Você pode alternar entre as velocidades, as funções do climatizador.

[11] Para desligar o aparelho pressione o botão Liga/Desliga e coloque chave geral na posição desligado (O)

Nota:

- Caso a água do reservatório esteja abaixo do nível mínimo desligue a função "Climatizar" ou para continuar utilizando essa função, desligue o aparelho e adicione água sem ultrapassar o nível máximo.

Se você quiser movimentar o aparelho enquanto houver água no reservatório, desconecte da tomada e empurre vagarosamente com cuidado, para evitar derramamento de água.

⚠ Atenção

- Não retire o filtro do produto quando este estiver em funcionamento.
- Assegure-se que NÃO será adicionada água enquanto o aparelho estiver ligado.

- Botão de Climatização

O botão climatizar ativa o mecanismo de climatização que resfria a água, que passa pelo filtro colmeia, liberando ar frio no ambiente. Para ativá-lo pressione o botão CLIMATIZAR, para desativá-lo pressione novamente o mesmo botão.

- Selecionando os Modos de Ventilação

Para selecionar qualquer um dos modos basta pressionar o botão “Tipos de Vento”.

- Botão Velocidade

Selecione a velocidade do vento pressionando o botão VELOCIDADE. Baixa, Média ou Alta.

4.3 Aquecimento

[1] Gire o botão de seleção na posição AQUECER.

[2] Assegure-se que a chave geral esteja na posição desligado (O) e conecte o plugue na tomada.

[3] Coloque chave geral na posição Liga (I).

[4] Pressione o botão Liga/Desliga.

[5] Você pode alternar entre os níveis de aquecimento.

[6] Para desligar o aparelho pressione o botão Liga/Desliga e coloque a chave geral na posição desligado (O).

- Botão de Aquecimento

Seleciona a potência de aquecimento do seu climatizador.

Potência Média

Potência Alta



4.4 Botão Timer

Você pode programar a função TIMER para desligar seu climatizador depois do tempo escolhido por você, tornando muito mais prático seu funcionamento. Abaixo uma tabela com os tempo do timer do seu climatizador.

| Valor Informado no Display | Tempo para Desligamento |
|----------------------------|-------------------------|
| 05 | 30min |
| 10 | 1h |
| 15 | 1h30min |
| 20 | 2h |
| 25 | 2h30min |
| 30 | 3h |
| 35 | 3h30min |
| 40 | 4h |
| 45 | 4h30min |
| 50 | 5h |
| 55 | 5h30min |
| 60 | 6h |
| 65 | 6h30min |
| 70 | 7h |
| 75 | 7h30min |

4.5 Botão de Oscilação

Pressione o botão de oscilação para que as aletas verticais oscilem possibilitando a maior distribuição do ar no ambiente.

Para desligar a oscilação e manter as aletas fixas pressione o botão novamente.

Observação:

- *A movimentação das aletas horizontais é manual, para isso movimentar para baixo ou para cima conforme desejar.*
- *O ajuste para as aletas horizontais deve ser feito antes de ativar o botão de Oscilação.*

5 CONSERVAÇÃO E LIMPEZA

- Para limpar o aparelho, siga as instruções:
 - [1] Certifique-se de que o climatizador está com a chave Liga/Desliga na posição desligado (O)
 - [2] Retire o plugue da tomada e espere 30 minutos até o produto esfriar antes de realizar a limpeza.
 - [3] Retire o excesso de pó com um pano seco. Limpe o corpo do produto com um pano macio e umedecido em água.
 - [4] Para esvaziar o reservatório de água, destrave a o reservatório de água girando o botão no sentido anti horário até que ele esteja totalmente na horizontal e retire o recipiente de gel de dentro.
 - [5] Para limpar o reservatório utilize um pano umedecido com água e algumas gotas de detergente. Enxágue bem e esvazie o reservatório.
 - [6] O reservatório de água do seu climatizador possui um filtro especial que também deve ser limpo. Retire o filtro e lave com água.

Nota:

- É importante que seja trocada a água do reservatório pelo menos uma vez por semana.
- **Limpeza do Filtro Colmeia**
 - [1] Puxe para cima e retire o filtro antipoeira do gabinete na parte de trás do climatizador.
 - [2] Puxe o filtro colmeia para traz com cuidado.
 - [3] Lave o filtro colmeia com água, sem qualquer outro produto.
 - [4] Deixe secar naturalmente e recoloque o filtro no aparelho.
 - [5] Recoloque o filtro antipoeira.
- **Limpeza do Filtro Antipoeira**

Limpe o filtro com detergente neutro e escova e em seguida limpe com água limpa. Por fim, reinstale o produto.

Atenção

- Não utilize gasolina, removedor de tinta ou outros materiais químicos para limpar o aparelho.
- **Armazenagem**
 - [1] Assegure-se que o produto esteja limpo e seco antes de guardá-lo.
 - [2] Guarde na embalagem original em local seco e plano.



6 TERMO DE GARANTIA

O seu Climatizador Climatize 600 Cadence, Modelo CLI600, tem garantia contra defeitos de fabricação pela Cadence. Para que a garantia tenha validade, é imprescindível a apresentação da Nota Fiscal de compra e a conformidade com as condições abaixo enumeradas:

1 A Cadence assegura ao proprietário consumidor deste aparelho a garantia de 1 ano contra defeitos de fabricação.

2 A garantia de 1 ano é contada a partir da data da compra.

3 Esta garantia perderá a sua validade se:

3.1 O defeito apresentado for ocasionado por uso indevido, em desacordo com o Manual, ou se ocasionado por fatores externos, como quedas, pancadas, defeitos na rede elétrica e raios.

3.2 O produto for alterado, violado ou consertado por pessoa não autorizada pela Cadence.

3.3 O defeito for decorrente do uso do produto em situações não domésticas ou em desacordo com o uso recomendado.

4 A Cadence não efetuará troca caso hajam condições de sanar os defeitos do produto reclamado em garantia.

5 A garantia não cobre a limpeza do aparelho. O produto deverá ser entregue para conserto ao posto da rede autorizada em boas condições de limpeza.

6 A garantia não abrange peças e acessórios sujeitos a quebra, como fabricados em material plástico ou vidro.

7 Esta é uma garantia de balcão e, portanto, não cobre atendimentos domiciliares.

8 Esta garantia não cobre danos sofridos pelo produto durante o transporte de terceiros contratado pelo reclamante da garantia.

9 Se o aparelho apresentar problemas de funcionamento, o consumidor deverá levar o produto até o Posto Autorizado mais próximo.

Cadence Ind. e Com. LTDA.,

Rua Santos Maccarini 650, bairro Machados, Navegantes – SC

Fone: (47) 3347-9900

CEP: 88375-000 www.cadence.com.br SAC: (54) 3290-2200

CNPJ: 03106170/0002-24

Inscrição Estadual: 254.990.495



 **cadence** • www.cadence.com.br