

**Lavadora de Roupas
LTC07**

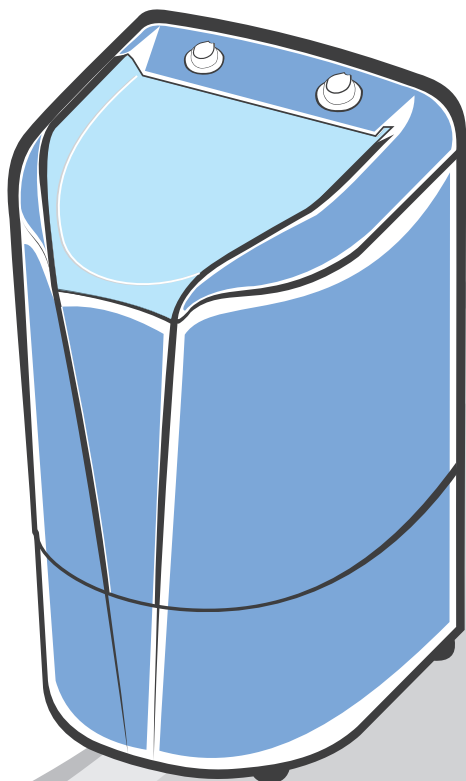

Pensando em você

 **Electrolux**

Manual de
Instruções

Manual do Usuário

Obrigado por escolher a Electrolux. Neste manual você encontra todas as informações para a sua segurança e o uso adequado de sua Lavadora. Leia todas as instruções antes de utilizar o aparelho e guarde-as para futuras referências.

Em caso de qualquer dúvida, ligue gratuitamente para o Serviço de Atendimento ao Consumidor (0800 728 8778).

Guarde a nota fiscal de compra. A garantia só é válida mediante sua apresentação no Serviço Autorizado Electrolux.

A etiqueta de identificação onde estão as informações do código, modelo, fabricante e outras, será utilizada pelo Serviço Autorizado Electrolux caso sua Lavadora necessite reparo. Não retire-a do local onde está adesivada.

Consulte nosso site na Internet www.electrolux.com.br, nele você poderá encontrar informações sobre acessórios originais Electrolux, assim como informações de manuais e catálogos de toda a linha de produtos Electrolux.

Dicas Ambientais

O material da embalagem é reciclável. Procure selecionar plásticos, papel e papelão e enviar às companhias de reciclagem.

Este produto não pode ser tratado como lixo doméstico. Em vez disso deve ser entregue ao centro de coleta seletiva para reciclagem de equipamentos eletro-eletrônicos.



Índice

Segurança	02
Descrição da Lavadora	03
Instalação	04
Como Usar	06
Painel de Controle	07
Programas de Lavagem	07
Limpeza e Manutenção	09
Solução de Problemas	10
Dicas e Conselhos	12
Símbolos Internacionais	13
Diagrama Elétrico	14
Especificações Técnicas	15
Certificado de Garantia	18

1. Segurança

1.1 Para Crianças

Evite acidentes. Após desembalar a Lavadora, mantenha o material da embalagem fora do alcance de crianças.

Não permita que a Lavadora seja manuseada por crianças, mesmo estando desligada.

1.2 Para o Usuário / Instalador

IMPORTANTE

Desligue a Lavadora da tomada sempre que fizer limpeza ou manutenção.

Nunca desligue a Lavadora da tomada puxando pelo cabo elétrico. Use o plugue.

Não altere o plugue de sua Lavadora.

Não prenda, torça ou amarre o cabo elétrico.

Não tente consertá-lo, caso ocorram danos chame o Serviço Autorizado Electrolux a fim de evitar riscos.

Tenha cuidado para que a Lavadora não fique apoiada sobre o cabo elétrico.

É perigoso modificar as especificações ou características da Lavadora.

Nunca instale a lavadora sobre ralos de esgoto, pois a espuma que retorna dos mesmos pode danificar a Lavadora.

Nunca instale a lavadora sobre tapetes e carpetes.

ATENÇÃO

Jamais deixe velas ou incensos acesos sobre a lavadora, sob risco de provocar incêndios.

Sistema de Segurança

Sua Lavadora possui uma trava de segurança na tampa para evitar acidentes. Esta trava será acionada durante algumas etapas do enxágue e durante toda a centrifugação.

Após qualquer interrupção do processo de enxágue ou centrifugação, aguarde alguns minutos para liberação da tampa. Este tempo é suficiente para evitar acidentes.

2. Descrição da Lavadora

Peças

1. Painel de controle
2. Tapa
3. Dispenser amaciante
4. Dispenser sabão
5. Dispenser alvejante
6. Cesto
7. Agitador
8. Pé nivelador (4)
9. Mangueira de entrada de água e filtro (já conectado à mangueira)
10. Mangueira de saída de água
11. Curva plástica da mangueira de saída de água
12. Filtro pega fiapos (dentro do agitador)

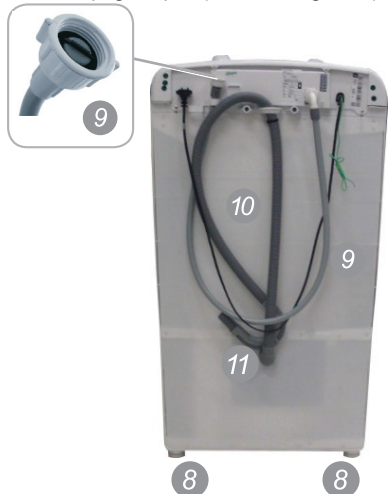

Sistema "Best-Cleaning"

O agitador com dupla ação possui duas partes. A parte superior tem a função de empurrar as roupas para baixo e a parte inferior que efetivamente faz a lavagem da roupa. Durante a agitação o cesto eventualmente pode girar, dependendo do nível de água e da quantidade de roupa.

Filtro Pega Fiapos

Tem a função de reter os fiapos que são eliminados das roupas durante a lavagem. Ver pág. 9.

Eco-Lavagem

Esta função é utilizada quando se deseja economizar a água do enxágue. Ver pág. 8.

Sistema de Reutilização de Água

Esta função é utilizada quando se deseja reutilizar a água da lavagem e/ou do enxágue. Para utilizá-la selecione um dos programas "Lavagem com Reutilização". Ver pág. 8.

Turbo Centrifugação

Utilizada quando desejar realizar somente a centrifugação das roupas. Ver pág. 8.

Molho Dinâmico

Utilizado quando desejar deixar as roupas de molho por um período prolongado. Ver pág. 8.

3. Instalação

Para sua tranquilidade, a Electrolux possui uma rede de Serviços Autorizados altamente qualificada para instalar a sua Lavadora. Entre em contato com um dos Serviços Autorizados Electrolux, que está na relação encontrada junto a este Manual de Instruções. Por este serviço será cobrada uma taxa de instalação.

Esta instalação não compreende serviços de preparação do local (ex.: rede elétrica, conexões elétricas e hidráulicas, alvenaria, esgoto, aterramento, tomadas, etc.), que são de responsabilidade do consumidor.

Retirada da Embalagem

Levante a Lavadora com a ajuda de outra pessoa, e remova a base da embalagem. Retire toda a embalagem antes de ligar a Lavadora.

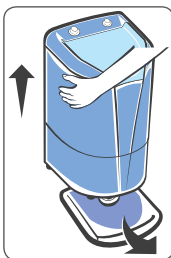

Escolher o Local

Evite instalar sua Lavadora embaixo de varais e locais expostos a chuva, goteiras ou excesso de umidade (ex. banheiro). Nunca jogue água no painel da sua Lavadora, pois isso poderá danificá-la. Para a limpeza do painel use apenas um pano úmido.



Nivelamento

Verifique no indicador de nível (localizado no topo da Lavadora) se a Lavadora está corretamente nivelada (a pequena bolha deverá estar dentro do círculo preto) e com os quatro pés firmemente apoiados no chão. Caso a pequena bolha não esteja dentro do círculo preto, nivele a Lavadora. Para isso, certifique-se que a Lavadora esteja sem água e/ou roupas, incline-a cuidadosamente e gire os pés até que a pequena bolha fique dentro do círculo preto.

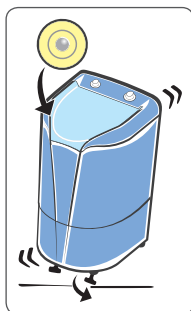

Não utilize pés diferentes dos originais.

Instalação Elétrica

⚠ ATENÇÃO

Antes de ligar a sua Lavadora, verifique se a tensão (voltagem) da tomada onde a Lavadora será ligada é igual a tensão indicada na etiqueta localizada próxima ao plugue (no cabo elétrico).

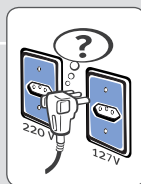

Caso a Lavadora seja ligada na tensão diferente da indicada na etiqueta (127V ou 220V) um sistema automático de reconhecimento da tensão fará com que a Lavadora não funcione, mas não causará nenhum dano ao sistema elétrico da Lavadora. Desconecte o plugue da tomada e verifique se a tensão está correta.

Para sua segurança, solicite a um eletricista de sua confiança que verifique a condição da rede elétrica do local de instalação da Lavadora. Para mais informações entre em contato com o Serviço Autorizado Electrolux.

⚠ ATENÇÃO

Ligue sua Lavadora a uma tomada exclusiva, não utilize extensões ou conectores tipo T (benjamim). Não use adaptadores.



Informamos que o plugue do cabo de alimentação deste eletrodoméstico respeita o novo padrão estabelecido pela norma NBR 14136, da Associação Brasileira de Normas Técnicas – ABNT, e pela Portaria nº 02/2007, do Conmetro.

Assim, caso a tomada da sua residência ainda se encontre no padrão antigo, recomendamos que providencie a substituição e adequação da mesma ao novo padrão NBR14136, com um eletricista de sua confiança.

Os benefícios do novo padrão de tomada são:

- Maior segurança contra risco de choque elétrico no momento da conexão do plugue na tomada;
- Melhoria na conexão entre o plugue e tomada, reduzindo possibilidade de mau contato elétrico;
- Diminuição das perdas de energia.

Lembramos, ainda, que para aproveitar o avanço e a segurança da nova padronização, é necessário o aterramento da tomada, conforme a norma de instalações elétricas NBR5410 da ABNT.

Em caso de dúvidas, consulte um profissional da área.

Fio Terra

Sua lavadora já possui fio terra embutido no cabo elétrico.

Para sua segurança solicite a um eletricista que instale o cabo terra ao lado da tomada de sua residência (caso não exista).

Disjuntores

É obrigatória a instalação de disjuntores exclusivos para a Lavadora.

Em caso de dúvida com relação ao sistema elétrico de sua residência, consulte a concessionária de energia elétrica.

Tensão 127V

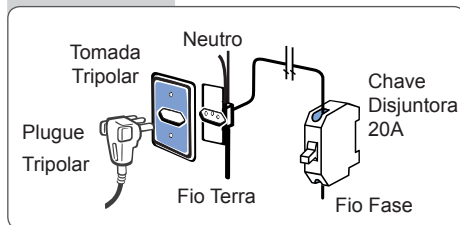

Para a Lavadora 127V, utilize um disjuntor de 20A na fase.

Tensão 220V

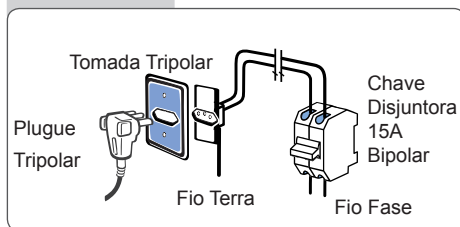

Para a Lavadora 220V (entre duas fases), utilize um disjuntor bipolar de 15A.

Tensão 220V - Monopolar

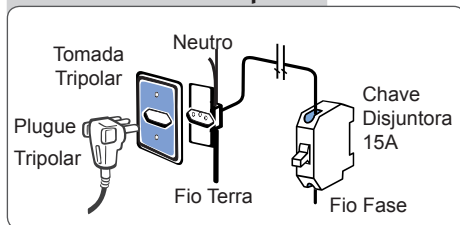

Algumas regiões possuem 220V entre fase e neutro. Neste caso, utilize um disjuntor de 15A na fase.

Instalação Hidráulica

Mangueira de Entrada de Água ^{1º}

Encaixe o outro lado da mangueira na torneira de maneira que fique bem rosqueada ^{2º};

Abra a torneira e verifique se não há vazamentos.

É obrigatório o uso de torneira de entrada da água com rosca 3/4" (14Fpp - 14 Fios por polegada).

Nunca instale a lavadora em torneira de água quente.

O uso de torneiras de baixa qualidade irá danificar a mangueira da sua lavadora causando vazamento de água.

IMPORTANTE

A mangueira é fornecida com um filtro que dificulta a entrada de sujeira que possa vir através da rede de abastecimento de água.

A lavadora em hipótese alguma deve ser utilizada sem o filtro sob o risco de danos ao produto e perda da garantia.

Utilize a mangueira que acompanha o produto. Não use mangueiras velhas.

Mangueira de Saída de Água ^{3º}

Posicione a mangueira na saída de esgoto ou na borda do tanque ^{4º} com altura máxima de 140cm e mínima de 90cm, para o perfeito funcionamento de sua Lavadora; Na saída de esgoto, coloque a mangueira dentro do tubo em no máximo 20cm. Quando colocar a mangueira na borda do tanque, certifique-se que a ponta da mangueira não fique submersa em água do tanque, pois a água poderá retornar para dentro da lavadora.

Nunca emende a mangueira de saída de água em outra mangueira para aumentar o comprimento, pois poderá danificar o sistema interno de saída de água.

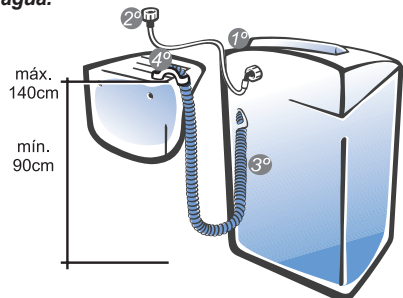

Obs.: A pressão de entrada de água deve estar entre 2,4 e 81 metros de coluna d'água (0,02 - 0,8 MPa). Caso a pressão da água de sua residência seja maior, use redutor de pressão.

Em alguns locais é possível que a água seja fornecida suja. Neste caso instale um filtro de passagem de água na torneira para evitar manchas na roupa.

Este filtro pode ser adquirido na Rede Nacional de Serviço Autorizado Electrolux.

5. Painel de Controle

Botão Programas de Lavagem
Gire o botão para a direita ou esquerda e escolha o programa mais adequado para suas roupas.
Este botão permanecerá parado na função selecionada durante toda a lavagem.

Indicador Luminoso LIGA/DESL.
Serve para indicar que a lavadora está em funcionamento.

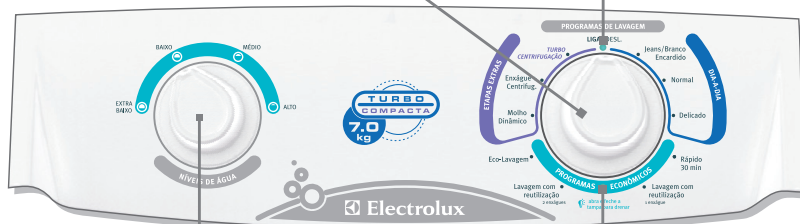

Botão Nível de Água
Gire o botão para a direita ou esquerda (entre os níveis Alto e Extra Baixo) e escolha o nível de água mais adequado à quantidade de roupas.

Indicador Luminoso Economia de Água
Serve para indicar o acionamento da tampa para liberação da água da lavagem e/ou do enxágue, quando selecionado um dos programas de "Lavagem com Reutilização".

6. Programas de Lavagem

Posicione o Botão Programas de Lavagem no programa desejado.

O Botão Programas de lavagem permanecerá parado na posição selecionada até o término do ciclo de lavagem. No final do programa o indicador luminoso apaga automaticamente.

Caso você queira interromper temporariamente (pausar) um programa de lavagem é necessário abrir a tampa da lavadora. Quando fechar a tampa o ciclo de lavagem continuará a partir de onde foi interrompido. Para cancelar um programa de lavagem antes de terminar é necessário girar o botão até a posição "Liga/Desl."

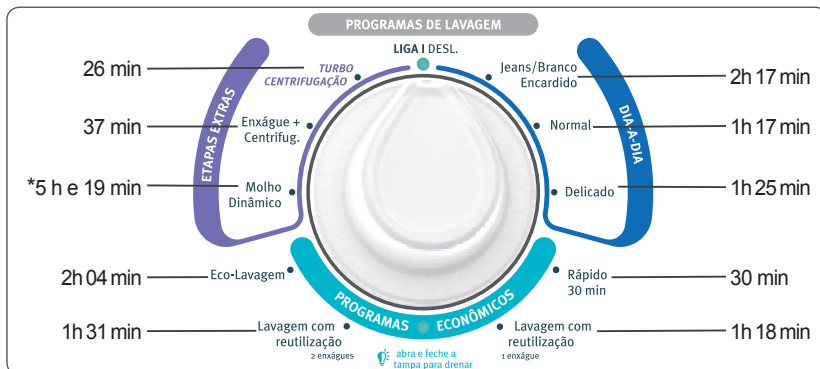

Obs. 1: No tempo de duração dos programas não foi considerado o tempo necessário para encher a lavadora, pois este tempo depende da pressão de entrada de água da residência.

*** Para o tempo total do programa molho dinâmico, também deverá ser adicionado o tempo do programa selecionado para finalizar a lavagem.**

ATENÇÃO

- *Retire os objetos dos bolsos (pregos, palitos, alfinetes, clips, parafusos, moedas, etc.) Eles podem causar sérios danos a Lavadora e às roupas, podendo ocasionar a perda da garantia;*

- *Coloque pequenas peças dentro de fronhas ou sacos apropriados, para não danificá-las;*

- *Feche os botões de pressão e zíperes para que não estraguem e não prendam em outras roupas;*

- *Reforce ou retire os botões frouxos;*

- *É recomendável não lavar as roupas e cobertores de animais domésticos, pois o excesso de pêlos pode danificar a lavadora;*

- *É recomendável cerzir ou remendar as peças esgarçadas, para que não estraguem;*

- *Para lavar cortinas, amarre a parte que contém os rodízios e/ou ganchos dentro de um saco próprio para a lavagem de roupas, eliminando assim a necessidade de retirá-los.*



ECONOMIA DE ÁGUA

Eco-Lavagem

Neste programa o enxágue é feito por jatos de água nas roupas, economizando até 50% de água quando comparado ao enxágue tradicional. É preciso respeitar o nível de sabão para que o enxágue seja mais eficiente.

O programa Eco-Lavagem não utiliza amaciante de roupas. Caso o amaciante seja colocado no dispenser, o mesmo permanecerá no reservatório após o término do processo de lavagem, podendo ser utilizado na próxima lavagem.

Lavagem com Reutilização 1 enxágue

A lavadora realiza todo o programa de lavagem e antes de todas as etapas em que ocorre a saída de água fica parada com o indicador luminoso de economia de água piscando.

Para liberar a saída de água abra e feche a tampa da Lavadora.

Caso queira reaproveitar essa água, antes de abrir e fechar a tampa, retire a mangueira de drenagem da entrada de esgoto ou da borda do tanque e a coloque no recipiente que deverá armazenar a água (um balde, por exemplo).

Quando terminar de sair a água o indicador luminoso se apaga e a lavadora continua o programa de lavagem até a próxima etapa de saída de água, onde será necessário repetir o procedimento acima.

Lavagem com Reutilização 2 enxágues

Programa similar ao da Lavagem com Reutilização 1 Enxágue. A diferença é que realiza 2 enxágues após a lavagem.

ETAPAS EXTRAS

Molho Dinâmico

Utilize esta etapa quando quiser deixar as roupas de molho por mais tempo antes de iniciar um programa de lavagem. A lavadora ficará em água e sabão e fará rápidas agitações durante este período. Depois a lavadora desligará e você deverá selecionar qualquer outro programa para finalizar a lavagem.

Enxágue + Centrifugação

É indicado para enxaguar e em seguida centrifugar (torcer) roupas que foram lavadas fora da lavadora (no tanque, por exemplo). Neste programa a lavadora vai fazer apenas o enxágue e a centrifugação.

Turbo Centrifugação

Utilizar este programa quando desejar apenas centrifugar (torcer) suas roupas.

7. Limpeza e Manutenção

7.1 Parte Interna

Faça a limpeza da parte interna da lavadora pelo menos uma vez por mês. Coloque 1 litro de alvejante (água sanitária) dentro do cesto. Selecione o nível de água Alto e o programa Molho Dinâmico e Enxágue + Centrifugação.

Deixe a Lavadora completar o ciclo para garantir a total remoção do alvejante. Esta limpeza deve ser feita para evitar manchas nas roupas, causadas por resíduos acumulados na lavadora em função do uso excessivo de sabão e amaciante.



7.2 Filtro de Fiapos

O filtro pega fiapos tem como função reter os fiapos que são eliminados das roupas durante a lavagem. Para conservação e eficiência deste filtro, recomenda-se que ele seja limpo após cada ciclo de lavagem.

Para limpeza do filtro gire e puxe a tampa para cima, até desengatar (1). Em seguida pressione as travas laterais (2) para remover o filtro, lave-o em água corrente e se necessário auxiliar a limpeza, utilize uma escova que não danifique a malha do filtro (3).

Encaixe o filtro no seu alojamento, garantindo que está devidamente posicionado. Coloque a tampa no agitador e a encaixe até o final.

O acúmulo de fiapos no filtro pode causar o entupimento da malha. Para limpeza do filtro use água corrente.

Não utilize produtos de limpeza que possam danificar a malha do filtro.

Durante a lavagem de roupas coloridas, pode ocorrer a liberação de corantes, tingindo a malha do filtro.

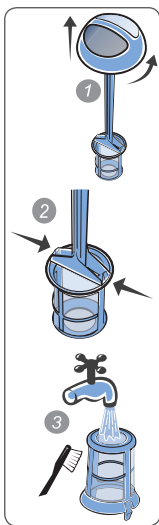

7.3 Filtro de Água

Feche a entrada de água. Desconecte a extremidade da mangueira da torneira e retire o filtro. Limpe o filtro com um jato de água e se houver dificuldades na remoção das impurezas, utilize uma pequena escova macia. Este

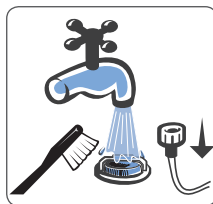

procedimento deve ser feito periodicamente para evitar o entupimento da mangueira. Caso o filtro esteja danificado e necessite substituição entre em contato com o Serviço Autorizado Electrolux. **Não esqueça de recolocar o filtro na mangueira e abrir novamente a torneira.**

A lavadora não deve ser utilizada sem o filtro, sob o risco de danos ao produto e perda da garantia.

7.4 Tampa

Após cada lavagem, limpe com um pano macio e úmido.

7.5 Parte Externa

Limpe com água morna e sabão neutro. Após a limpeza, seque com um pano macio.

⚠ ATENÇÃO

Jamais limpe sua Lavadora com fluidos inflamáveis como álcool, querosene, gasolina, thinner, solventes, produtos químicos ou abrasivos como detergentes, ácidos ou vinagres.



8. Solução de Problemas

Assistência ao Consumidor

Caso sua Lavadora de Roupas apresente algum problema de funcionamento, verifique as prováveis causas e correções. Caso as correções sugeridas não sejam suficientes, chame o Serviço Autorizado Electrolux, que está à sua disposição.

Prováveis Causas/Correções

Se a Lavadora não Funciona	<p>O botão de programação não está posicionado corretamente.</p> <p>A Lavadora está na etapa do molho.</p> <p>O plugue não está devidamente conectado na tomada elétrica.</p> <p>O circuito elétrico (tomada, cabos, disjuntores) está em más condições.</p> <p>Falta de energia elétrica.</p> <p>A tampa da Lavadora está aberta.</p> <p>Foi usado adaptador para tomada ou extensão.</p> <p>A tensão da rede está baixa.</p>	<p>Posicione o indicador do botão no programa escolhido.</p> <p>Aguarde o término do molho.</p> <p>Verifique o plugue e a tomada em que a Lavadora está ligada.</p> <p>Verifique o circuito elétrico, e se necessário, chame um electricista.</p> <p>Aguarde o retorno da energia.</p> <p>Feche a tampa.</p> <p>Não utilize adaptador, troque a tomada. Não utilize extensão.</p> <p>Chame um electricista para verificar a tensão da rede de sua residência.</p>
Se a agitação está lenta	<p>O programa de lavagem Delicado ou Molho Dinâmico foi selecionado.</p>	<p>Durante a lavagem delicada a agitação é mais lenta para não danificar a roupa. Não requer correção.</p>
Se a Lavadora não Drena / não Centrifuga	<p>A Mangueira de Saída de Água está alta demais.</p> <p>A mangueira de saída está com a ponta na borda do tanque submersa em água.</p> <p>A tampa da Lavadora está aberta.</p> <p>A Mangueira de Saída de Água está dobrada ou estrangulada.</p> <p>Foi selecionado um dos programas de reutilização de água.</p> <p>Sistema de centrifugação da Lavadora.</p>	<p>Posicione a mangueira a uma altura máx. de 140 cm.</p> <p>Não deixe a ponta da mangueira de saída ficar submersa quando o tanque estiver cheio.</p> <p>Feche a tampa.</p> <p>Desobstrua a mangueira.</p> <p>Ver pág. 8.</p> <p>É normal um tempo de aproximadamente 2 minutos para o sistema de centrifugação entrar em funcionamento após a saída de toda a água e sempre que o programa de centrifugação é interrompido e reiniciado.</p>
A Água não Entra na Lavadora	<p>A torneira está fechada.</p> <p>O filtro da mangueira de entrada de água está entupido.</p> <p>Não sai água da torneira.</p> <p>A Mangueira de Entrada de água está dobrada ou estrangulada.</p>	<p>Abra a torneira para que entre água.</p> <p>Limpe o filtro conforme instruções. Ver pág. 09.</p> <p>Verifique o sistema hidráulico da residência.</p> <p>Desobstrua a mangueira.</p>

Prováveis Causas/Correções

Se a Lavadora Apresenta Vibrações / Ruídos	<p>A Lavadora não está nivelada.</p> <p>A Lavadora está encostada na parede ou em algum móvel.</p> <p>A roupa está mal distribuída no cesto.</p> <p>A base da embalagem não foi retirada.</p> <p>Ruídos durante a lavagem.</p> <p>Ruídos durante a centrifugação.</p> <p>Ruídos durante o início da centrifugação.</p>	<p>Nivele a Lavadora girando os pés, encostando todos no chão.</p> <p>Desencoste a Lavadora.</p> <p>Distribua bem as roupas. Ver pág.06.</p> <p>Retire toda a embalagem conforme indicado. Ver pág.04.</p> <p>Durante a lavagem é normal o ruído devido ao funcionamento do motor da Lavadora.</p> <p>A bomba de drenagem fica ligada causando um ruído característico que é normal.</p> <p>É normal ocorrer em alguns casos o contato interno entre o cesto e a lateral da lavadora. Isso não afeta o funcionamento da lavadora.</p>
Se o Amaciante Sai Fora de Hora	<p>O nível máximo foi ultrapassado.</p>	<p>Não ultrapasse o nível máximo.</p>
Se o Amaciante não sai	<p>Amaciante muito viscoso (grosso).</p>	<p>É necessário diluir com um pouco de água (ver pág 6).</p>
Se a Roupa Fica Manchada	<p>A quantidade de amaciante e/ ou sabão está excessiva.</p> <p>A água da residência está suja.</p> <p>A limpeza da parte interna da lavadora não foi feita.</p> <p>Foram misturadas roupas com tipos e cores de tecido muito diferentes.</p> <p>A roupa não é adequada para lavar na máquina.</p>	<p>Use a quantidade recomendada.</p> <p>Instale um filtro na torneira.</p> <p>Limpe a Lavadora conforme recomendações. Ver pág.09.</p> <p>Separe as roupas de acordo com o tipo e cor do tecido conforme Dicas e Conselhos.</p> <p>Observe instruções na etiqueta da roupa.</p>
Se Existem Fiapos na Roupa	<p>Foram misturadas roupas de diferentes tecidos.</p> <p>Filtro de fiapos sujo.</p>	<p>Separe as roupas conforme Dicas e Conselhos.</p> <p>Limpe o filtro de fiapos após cada lavagem.</p>
Se o Cesto abaixa	<p>Sistema de suspensão da Lavadora</p>	<p>É normal que o cesto abaixe quando cheio de água e roupa.</p>
Barulho de água dentro da lavadora	<p>Sistema de balanceamento.</p>	<p>É normal, pois sua Lavadora possui um sistema de balanceamento com um líquido que fica dentro do anel do cesto. Este líquido foi especialmente desenvolvido para não causar danos na sua Lavadora.</p>
Se a Lavadora Enche e Drena ao Mesmo Tempo	<p>Foi colocada mais que 20 cm da mangueira na saída de esgoto.</p> <p>A mangueira de saída de água foi emendada.</p> <p>A mangueira de saída de água está baixa demais.</p>	<p>Coloque no máximo 20 cm da mangueira na saída de esgoto.</p> <p>A mangueira de saída de água não pode ser emendada.</p> <p>Posicione a mangueira de saída de água a uma altura mínima de 90cm.</p>

9. Dicas e Conselhos

- Procure sempre olhar as recomendações de lavagem da etiqueta das roupas antes de lavá-las, para que as mesmas não sejam danificadas.
- Roupas brancas e coloridas devem ser lavadas separadamente para evitar transferência de corantes entre as peças, manchando-as.
- Para verificar se a roupa desbota, umedeça uma parte da roupa, coloque um pedaço de tecido branco sobre a área umedecida e passe com ferro quente. Se a cor do tecido manchar o tecido branco, ela desbota.
- Lave somente tecidos que permitam o uso em lavadoras seguindo as instruções indicadas nas etiquetas das roupas.
- Para roupas de lã, é recomendado a utilização do programa Delicado.
- Não use alvejante em roupas de lã, seda, couro e lycra-elastano, para não danificá-las.
- Lave separadamente roupas de algodão e linho, das roupas de material sintético (nylon, elastano...), pois cada tipo de tecido requer uma lavagem diferente.
- Não use produtos químicos próprios para lavagem a seco.
- Não utilize a Lavadora para engomar roupas.
- Quando se ausentar da residência por um período prolongado, recomenda-se desligar a lavadora da tomada e fechar a torneira de entrada de água.
- Para obter melhor performance da lavadora e evitar danos às roupas, é recomendado que sempre coloque as roupas pesadas e/ou volumosas embaixo.

Eliminação de Manchas

É possível que determinadas manchas não sejam eliminadas com água e sabão. Aconselhamos, portanto, cuidados especiais antes da lavagem.

- **Sangue:** Enxágue com água fria, aplique água oxigenada (volume 10) sobre a mancha e lave normalmente.
- **Gordura:** Aplique talco sobre a mancha, espere alguns minutos, retire o excesso de talco e lave normalmente.
- **Ferrugem:** Aplique mistura de sal e limão ou produto específico contra ferrugem, deixe agir por alguns minutos e lave normalmente. Nas manchas antigas, a estrutura do tecido pode ter sido atacada e rasgar mais facilmente.

● **Mofa:** Para roupas brancas resistentes a cloro, lave com alvejante. Para roupas coloridas e não resistentes a cloro, lave a região manchada com leite.

● **Tinta esferográfica:** Coloque a região manchada sobre tecido absorvente, umedeça com acetona (exceto em seda artificial) ou álcool, esfregue com escova e lave normalmente.

● **Batom:** Aplique acetona (exceto em seda artificial) ou álcool sobre a mancha, deixe agir por alguns minutos e lave normalmente.

Protegendo o Meio Ambiente

Se tiver que lavar uma quantidade menor de roupas coloque somente a quantidade adequada de água usando o botão "Nível de Água".

Aproveite a água da lavagem e enxágue para outros serviços de limpeza como em pisos e calçadas. Para isto basta selecionar o programa "Lavagem c/ reutilização", direcionar a mangueira de saída de água para o tanque deixando-o fechado e abrir e fechar a tampa para que ocorra a drenagem.

Evite colocar sabão em demasia para não ter que repetir o enxágue desnecessariamente.

Peso das Roupas

A capacidade máxima desta Lavadora se refere a uma carga padrão de 7kg, composta por lençóis, fronhas e toalhas de algodão, cuja composição, dimensão e gramatura são especificados na Portaria do Ministério do Desenvolvimento, Indústria e Comércio Exterior - MDCl, nº 185.

A tabela de peso das roupas apresentada na página seguinte é orientativa. Para um bom desempenho do seu produto o volume das roupas deve ser considerado, prevalecendo sobre o peso das roupas. Por exemplo, artigos com enchimento de espuma, tecidos sintéticos e edredon podem estar abaixo do limite da capacidade, mas o volume é maior que a capacidade do cesto e não permite o acomodamento de 7kg desse tipo de roupa.

Por outro lado, tecidos pesados (exemplo: calças jeans, toalhas de banho) que ficam compactados dentro do cesto da lavadora podem prejudicar a performance de lavagem.

Tabela de Peso das Roupas

Peso orientativo de roupa seca

Tipo de Roupa	Peso (g)
Fralda	50
Roupas íntimas	50
Camiseta	150
Camisa	250
Calça de Brim/Jeans	800
Calça de Brim/Jeans Infantil	400
Conjunto Moletom Adulto	700
Conjunto Moletom Infantil	500
Pijama	400
Fronha	120
Lençol de Solteiro	500
Lençol de Casal	800
Colcha de Solteiro	1.000
Colcha de Casal	1.300
Toalha de Rosto	200
Toalha de Banho	500
Toalha de Mesa	500
Pano de Prato	80

10. Símbolos Internacionais

Assistência ao Consumidor

Estes símbolos são apresentados nas etiquetas das roupas, com o objetivo de ajudar a selecionar a melhor maneira de tratá-las.

Não passar a ferro	Limpeza a seco profissional	Limpeza a seco profissional com qualquer solvente	Limpeza a seco profissional em solvente específico	
Não limpar a seco	Limpeza a seco profissional de processo normal com hidrocarboneto	Secagem na horizontal	Secagem por gotejamento	
Secagem em varal	Não secar em secadora	Secagem natural	Secar em Secadora a temperatura normal	
Secagem em varal	Secagem em varal	Secagem em varal	Secagem em varal	
Lavagem normal	Lavagem suave	Lavagem muito suave	Máxima temperatura de lavagem 95°C	Máxima temperatura de lavagem 60°C
Máxima temperatura de lavagem 60°C	Máxima temperatura de lavagem 40°C	Máxima temperatura de lavagem 40°C	Máxima temperatura de lavagem 30°C	Máxima temperatura de lavagem 30°C
Lavagem à mão	Não lavar	Pode ser lavada com alvejante	Pode ser lavada com alvejante à base de cloro	Não pode ser lavada com alvejante
Passar a ferro	Passar a ferro quente máxima temperatura 200°C	Passar a ferro quente máxima temperatura 150°C	Passar a ferro quente máxima temperatura 110°C	

11. Diagrama Elétrico

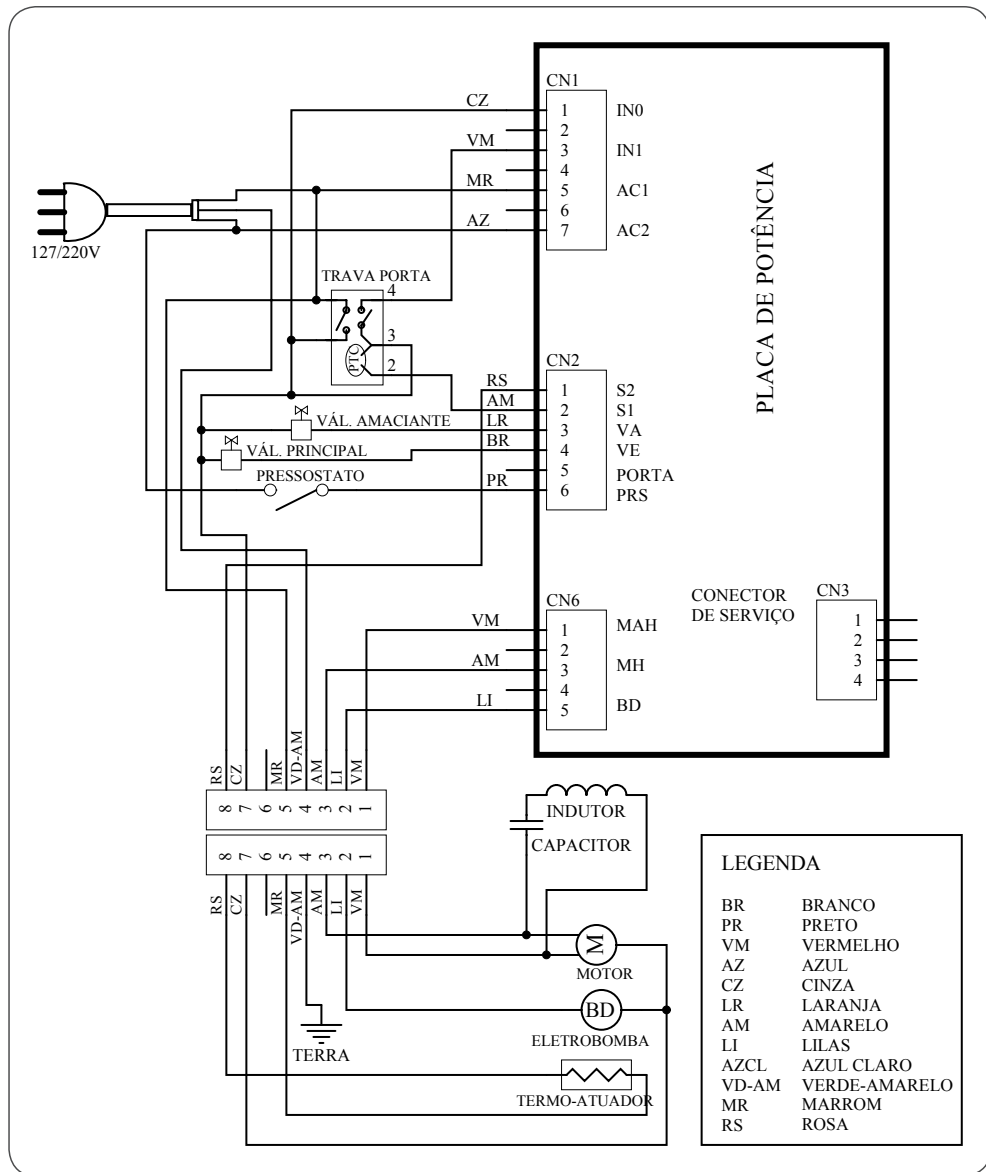

⚠️ ATENÇÃO

Retire o cabo elétrico da tomada antes de executar qualquer reparo ou manutenção, para não ocorrer o risco de choque elétrico. O descumprimento desta recomendação pode resultar em danos sérios ou morte.

12. Especificações Técnicas

Modelo	127V*	220V*
Peso líquido	34kg	34kg
Dimensões (altura x largura x profundidade)	102 x 56 x 65 cm	102 x 56 x 65 cm
Altura máxima com a tampa aberta	146cm	146cm
Número de programas	10	10
Capacidade de roupa seca**	7kg	7kg
Frequência	60Hz	60Hz
Consumo médio de energia (Programa Eco-Lavagem)	0,22kWh	0,22kWh
Rotação na centrifugação***	520 rpm	520 rpm
Pressão de entrada de água	2,4 a 81 metros de coluna d'água (0,02 a 0,8MPa)	2,4 a 81 metros de coluna d'água (0,02 a 0,8MPa)

*Nosso produto está em conformidade com os níveis de tensão estabelecidos na resolução número 505, de 26 de novembro de 2001 da ANEEL (Agência Nacional de Energia Elétrica).

**Esta capacidade se refere a uma carga padrão de 7kg, composta por lençóis, fronhas e toalhas de algodão, cuja composição, dimensão e gramatura são especificados na Portaria do Ministério do Desenvolvimento, Indústria e Comércio Exterior - MDIC, nº 185.

*** Com a lavadora vazia e tensão nominal.

127V	220V
Mínima: 105V Máxima: 140V	Mínima: 189V Máxima: 233V

Obs.: Caso seja necessária a utilização de transformador use 1000W para lavadora 127V ou 220V.

Consumo aproximado de água (em vazio e sem duplo enxágue)

nível extra baixo d'água: 86ℓ.
nível baixo d'água: 120ℓ.
nível médio d'água: 174ℓ.
nível alto d'água: 212ℓ.

IMPORTANTE

Esta Lavadora deve ser utilizada somente para uso doméstico.

Certificado de Garantia

A fabricante Electrolux do Brasil S.A. concede garantia contra qualquer vício de fabricação aplicável nas seguintes condições:

1. O início da vigência da garantia ocorre na data de emissão da competente nota fiscal de venda ao consumidor correspondente ao produto a ser garantido com identificação, obrigatoriamente, de modelo e características de produto;

2. O prazo de vigência da garantia é de 12 (doze) meses contados a partir da data da emissão da nota fiscal preenchida conforme disposição do item “1” deste certificado e divididos da seguinte maneira:

- a) 3 (três) meses de garantia legal; e,
- b) 9 (nove) meses de garantia contratual.

3. A fabricante não concede qualquer forma e/ou tipo de garantia para produtos

desacompanhados de nota fiscal de venda ao consumidor, ou produtos cuja nota fiscal esteja preenchida incorretamente (observar orientação do item “1” deste certificado);

4. Para o produto modelo LTC07, subseqüentemente a garantia de 12 (doze) meses mencionada no item “2”, a fabricante concede garantia suplementar de 108 (cento e oito) meses, aplicável exclusivamente para vícios decorrentes de fragmentação ou rompimento do cesto de acomodação de roupas;

5. Exclui-se da garantia suplementar mencionada no item “4”, casos de danos provocados por riscos, amarelamento e/ou manchas, bem como eventos derivados da aplicação de produtos químicos abrasivos e similares que resultem danos à integridade e à qualidade do material componente do cesto;

Condições desta Garantia:

6. Qualquer defeito que for constatado neste produto deve ser imediatamente comunicado ao Serviço Autorizado Electrolux mais próximo de sua residência, cujo contato e endereço pode ser encontrado na relação que acompanha o produto, no site da fabricante (www.electrolux.com.br), ou, informado pelo Serviço de Atendimento ao Consumidor Electrolux.

7. Esta garantia abrange a substituição de peças que apresentem vícios constatados como de fabricação, além da mão de obra utilizada no respectivo reparo.

8. Peças móveis ou removíveis como acessórios lava tênis, porta cadaços, cesto de roupas delicadas e filtros que acompanham o produto são garantidos contra vícios de fabricação apenas pelo prazo legal de 90 (noventa) dias, contados a partir da emissão da nota fiscal de compra do produto.

A Garantia perderá a Validade quando:

9. Houver remoção e/ou alteração do número de série ou da etiqueta de identificação do produto.

10. O produto for instalado ou utilizado em desacordo com o Manual de Instruções e utilizado para fins diferentes do uso doméstico (uso comercial, laboratorial, industrial, etc.). Também não terão nenhum tipo de cobertura

pelas garantias (legal e contratual), indenização e/ou ressarcimento, materiais armazenados no interior do produto utilizado para os fins citados.

11. O produto for ligado em tensão diferente a qual foi destinado.

12. O produto tiver recebido maus tratos, descuidos ou ainda sofrer alterações, modificações ou consertos feitos por pessoas ou entidades não credenciadas pela Electrolux do Brasil S.A.

13. O defeito for causado por acidente ou má utilização do produto pelo Consumidor.

A Garantia concedida pelo Fabricante não cobrirá:

14. Despesas com Instalação do produto.

15. Produtos ou peças danificadas por acidente de transporte ou manuseio, riscos, amassamentos ou atos e efeitos da natureza.

16. O não funcionamento ou falhas decorrentes de problemas de fornecimento de energia elétrica e/ou falta de água no local onde o produto está instalado.

17. Despesas com transporte, peças, materiais e mão de obra para preparação do local onde será instalado o produto (ex. rede elétrica, conexões elétricas e hidráulicas, tomadas, esgoto, alvenaria, aterramento, etc.).

18. Chamadas relacionadas unicamente a orientação de uso constantes no Manual de Instruções ou no próprio produto serão passíveis de cobranças.

Outras disposições:

19. As despesas de deslocamento do Serviço Autorizado, para atendimento de produtos instalados fora do município de sua sede, obedecerão os seguintes critérios:

a) para situações existentes nos primeiros 90 (noventa) dias seguintes à data de emissão da nota fiscal de venda ao Consumidor, as despesas serão suportadas pela fabricante;

b) para situações existentes após o 91º (nonagésimo primeiro) dia seguinte à data da emissão da nota fiscal de venda ao Consumidor, as despesas serão suportadas única e exclusivamente pelo Consumidor.

20. As despesas decorrentes e conseqüentes de instalação de peças que não pertençam ao produto são de responsabilidade única e exclusiva do Consumidor.

21. A Electrolux declara que não há nenhuma outra pessoa física e/ou jurídica habilitada a fazer exceções ou assumir compromissos, em seu nome, referente ao presente certificado de garantia.

22. Este CERTIFICADO DE GARANTIA é válido apenas para produtos vendidos e utilizados no território brasileiro, sendo que qualquer dúvida sobre as disposições do mesmo devem ser esclarecidas pelo manual de instruções, pelo site da fabricante ou pelo Serviço de Atendimento ao Consumidor Electrolux.

23. Para sua comodidade, preserve o MANUAL DE INSTRUÇÕES, CERTIFICADO DE GARANTIA E A NOTA FISCAL DO PRODUTO. Quando necessário, consulte a nossa Rede Nacional de Serviços Autorizados e/ou o Serviço de Atendimento ao Consumidor.

 **Electrolux**



ATENDIMENTO
AO CONSUMIDOR
0800 728 8778



 **Electrolux**

Electrolux do Brasil S.A. - R. Ministro Gabriel Passos, 360 - Fone: 41 3371-7000 - CEP 81520-900
Curitiba - PR - Brasil.

<http://www.electrolux.com.br>