



# Lavadora de Roupas

## Manual do Usuário

**WD-13436RD**

Obrigado por comprar a lavadora de roupas totalmente automática da LG.

Leia atentamente o Manual do Usuário. Este manual fornece instruções sobre a instalação e operação do produto. Conserve-o em local de fácil acesso.

## C aracterísticas do Produto



### ■ Sistema Direct Drive

O avançado sistema exclusivo da LG, Direct Drive, não usa polia e correias proporcionando menos vibração e menor ruído.



### ■ Tambor inclinado e maior amplitude de abertura da porta

O tambor inclinado e a maior amplitude de abertura da porta facilitam a tarefa de colocar e retirar a roupa da máquina.



### ■ Circulação de Água

A roupa é lavada várias vezes por uma solução de sabão e água. A roupa é enxaguada com mais eficiência e rapidez durante o ciclo de lavagem. A espuma do sabão é removida facilmente pelos jatos de água durante o ciclo de enxágue. O sistema de circulação de água torna mais eficaz a utilização de água e de sabão.

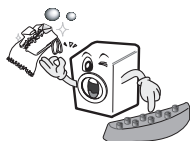

### ■ Roller Jet

O sistema de lavagem Roller Jet melhora os resultados de lavagem sem danificar as roupas. Os jatos de água molham suavemente a roupa, melhorando os resultados da lavagem e evitando danos aos tecidos.



### ■ Aquecedor Integrado

O aquecedor interno aquece automaticamente a água para a temperatura mais adequada em cada um dos ciclos.



### ■ Display Travado

A função display travado previne que qualquer criança altere a programação de lavagem e/ou secagem com o produto em funcionamento.

## Í ndice

Advertências .....	3
Especificações .....	4
Instalação .....	5
Cuidados antes da lavagem .....	10
Como adicionar sabão .....	12
Função .....	13
Como utilizar sua Lavadora .....	14
Manutenção .....	21
Guia de Soluções .....	25
Certificado de Garantia .....	28



# Advertências

Leia atentamente todas as instruções antes de utilizar o produto



## ATENÇÃO

Para sua segurança, todas as instruções deste manual devem ser seguidas para evitar risco de incêndio, explosão, danos físicos ou morte.

### Instruções Importantes de Segurança

- Não instale ou armazene o produto onde fique exposto ao tempo (intempéries).
- Não altere as características do produto
- A manutenção do produto só poderá ser efetuada pelas Assistências Técnicas credenciadas da LG.
- Mantenha a área abaixo e em torno do produto livre de materiais combustíveis tais como fios, papéis, produtos químicos, produtos inflamáveis, etc.
- É necessária a supervisão de um adulto caso haja alguma criança próxima ao produto durante a operação.
- Não deixe que crianças brinquem em cima ou dentro do produto.
- Não deixe a porta da lavadora aberta.
- Nunca coloque as mãos dentro da lavadora enquanto esta estiver em funcionamento. Aguarde que o tambor pare por completo.
- Não lave ou seque roupas que tenham sido limpas ou umedecidas com materiais combustíveis (tais como óleo, tinta, querosene, gasolina, etc) que possam incendiar-se ou explodir.
- Para evitar tais resultados, siga cuidadosamente as instruções do fabricante sobre lavagem e cuidado com as roupas.
- Feche a porta cuidadosamente para não danificá-la, não tente forçar a abertura da porta quando ela estiver travada. Isto poderá danificar sua lavadora.
- Para minimizar a possibilidade de choque elétrico durante limpeza ou manutenção do produto, retire o plug de alimentação da tomada ou desligue o disjuntor do quadro de alimentação de energia elétrica.
- Caso o aparelho apresente alguma pane ou mau funcionamento, desligue o produto da tomada e chame a Assistência Técnica credenciada da LG.

Qualquer trabalho necessário na rede elétrica para a instalação do produto deverá ser executado por um electricista ou profissional habilitado.

O produto é fornecido com cabo terra que deve ser conectado ao sistema de aterramento da residência ou local de instalação. O cabo terra está em conjunto com o cabo de alimentação, o plug deve ser conectado a uma tomada tripolar com o cabo terra devidamente conectado.

Em caso de pane elétrica o cabo terra previne riscos de choque elétrico ou morte.

▶ Não utilize adaptador ou outro dispositivo para conectar o cabo terra.

▶ Se sua tomada não for do tipo tripolar adequada para ligar o plug de alimentação consulte um electricista.

### Advertências

Para minimizar riscos de incêndio na lavadora secadora, siga corretamente as instruções do manual.

As roupas que tiverem sido umedecidas por azeite ou óleo de cozinha não devem ser colocadas na secadora, pois oferecem risco de incêndio.

As roupas umedecidas com óleo podem apresentar combustão espontânea em especial quando submetidas a fontes de calor como no caso a secadora. As roupas aquecem causando uma oxidação do óleo, que por sua vez gera calor. Se este calor não se dissipar as roupas podem apresentar combustão espontânea.

Caso seja inevitável secar estes tipos de roupa, primeiramente lave-as com água quente e sabão, na operação de secagem utilize o ciclo resfriamento para reduzir a temperatura da secadora. Estas roupas não devem ser retiradas da secadora e guardadas enquanto quentes.

As peças de roupa que foram limpas previamente com gasolina, solventes, produtos inflamáveis ou produtos de limpeza a seco, não devem ser colocadas diretamente na secadora. As substâncias altamente inflamáveis utilizadas em ambiente doméstico como álcool, querosene, acetona, tira-manchas (algumas marcas) devem ser evitadas.

Os artigos contendo espuma de borracha (também conhecido como látex) ou matérias semelhantes contendo material derivado de plástico ou borracha, não podem ser colocados na secadora, pois ao aquecerem podem ter combustão espontânea.

Os amaciantes de roupa, ou produtos similares não devem ser utilizados em roupas que irão para a secadora, estes produtos devem ser removidos das roupas antes da operação de secagem.

Roupas contendo partes ou reforços metálicos não devem ser utilizadas na lavadora, pois correm risco de desprender-se da roupa e danificar o produto. Sempre que possível envolva estas peças com um saco de pano.

Os artigos que contêm borracha, como almofadas com enchimento de borracha, sapatos e tênis também não devem ser colocados na secadora.

# E especificações

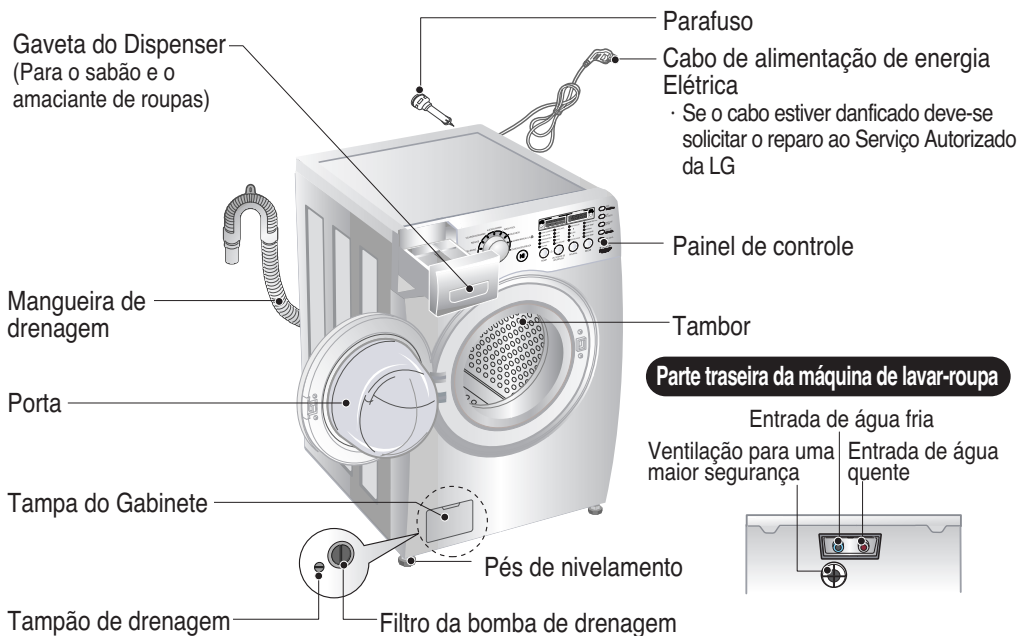

- Categoria : Carga de Roupa Frontal
- Alimentação : 127V~,60Hz
- Dimensões : 686mm(larg.) X 756mm(prof.) X 983mm(alt.)
- Peso : 91Kg
- Capacidade de Lavagem : 13Kg
- Capacidade de Secagem : 13Kg (roupa Centrifugada) / 8Kg (roupa seca)
- Velocidade de Centrífuga : 1200(rpm)máx
- Pressão admissível de Água : 0,3~10Kgf/cm<sup>2</sup>

\* As características e especificações técnicas estão sujeitas a alteração sem aviso prévio

## ■ Acessórios

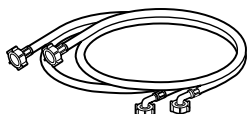

Mangueira de entrada (2unid.)

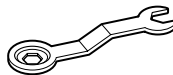

Chave de parafusos

# Instalação

Instale ou armazene o produto em um local onde não fique exposto a temperaturas abaixo de 0°C ou ao tempo.

A abertura da base não deve estar obstruída por carpetes ou tapetes quando se instala a lavadora em um piso com passadeiras ou tapetes.

Não instale o aparelho ao ar livre nem em lugares onde fique exposto a temperaturas negativas. Efetue a ligação do fio terra da lavadora, em conformidade com as normas vigentes. Caso instale a lavadora sobre uma base, a abertura da base da lavadora não deve ficar obstruída por esta base. Em países ou regiões onde seja comum as casas serem infestadas por baratas ou outros insetos, procure ter sempre a máquina e o espaço circundante completamente limpo. A garantia não cobre eventuais

## ■ Parafusos de transporte

Este aparelho tem parafusos de transporte para prevenir os danos durante o transporte.

- É necessário remover todo o material de embalagem e parafusos de transporte antes de utilizar a máquina.

☞ Ao desembalar a máquina, não se esqueça de remover o suporte de embalagem adicional que se encontra no centro da proteção da base.

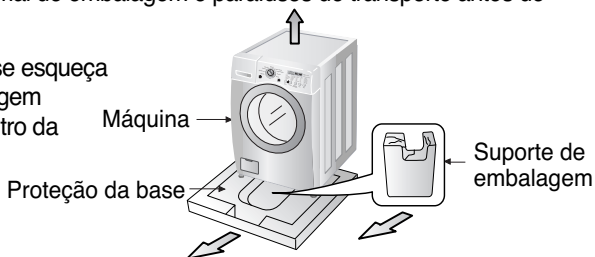

## ■ Desmontagem dos parafusos de transporte

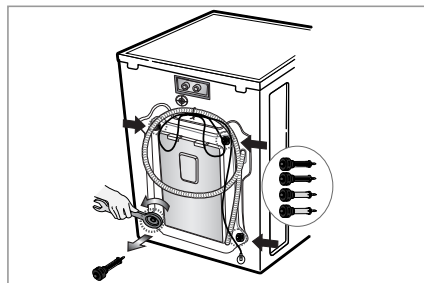
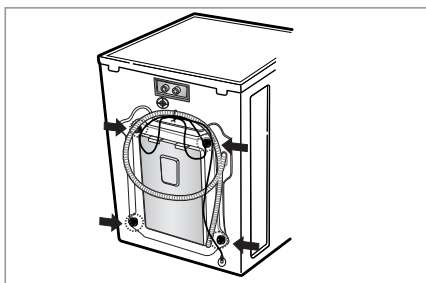

1. Para prevenir os danos internos durante o transporte, 4 parafusos especiais fixam o produto. Antes de iniciar o funcionamento do produto, retire os parafusos juntamente com os tampões de borracha.

- Se não removê-los, pode provocar uma vibração, ruído e mau funcionamento.

2. Desparafuse os 4 parafusos com a chave fornecida.

3. Retire os 4 parafusos juntamente com os tampões de borracha retorcendo ligeiramente o tampão. Conserve os 4 parafusos e a chave de parafusos para uso futuro.

- Sempre que for transportar o produto, deve-se voltar a colocar os parafusos de transporte.

4. Feche os furos com os tampões fornecidos.

# I nstalação

## ■ Requisitos para o local de instalação

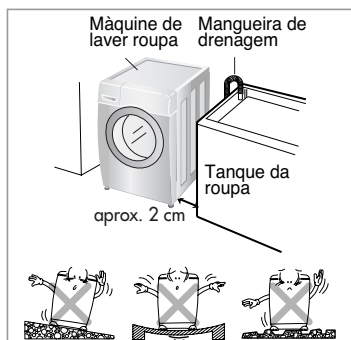

### Nível do chão:

O desnível máximo admissível debaixo da máquina de lavar é de 1 cm.

**Tomada Elétrica:** deve estar dentro de 1,5 m de cada lado da máquina de lavar. Não sobrecarregue a tomada com mais de um aparelho.

**Espaço livre adicional:** são necessários 10cm livres na parte traseira e 2cm livres nas laterais da máquina.

Não coloque ou armazene produtos de lavanderia na parte superior da máquina de lavar roupa em nenhum momento. Podem danificar o acabamento dos comandos.

## ■ Posicionando o produto

Instale a máquina em um piso resistente e plano;

Certifique-se de que a circulação do ar em redor da máquina não está impedida por tapetes, carpetes, etc.

- Antes de colocar a máquina sobre o piso, aplique um tapete de borracha no piso.
- Nunca tente corrigir desnivelamentos do chão com pedaços de madeira, papelão ou materiais semelhantes, colocados por baixo da máquina.
- Se não puder evitar colocar a máquina junto a um fogão a gás ou forno, entre os dois aparelhos deverá ser aplicado um isolante (68,6 x 75,6 x 98,3 cm), coberto por folha de alumínio, do lado que estiver voltado para o fogão ou forno.
- A máquina não deve ser instalada em salas em que a temperatura possa ser inferior a 0°C.
- Ao instalar a máquina, certifique-se de que esta fica facilmente acessível ao técnico, em caso de avaria.
- Com a máquina instalada, ajuste os quatro pés utilizando a chave de parafusos fornecida, garantindo que o aparelho fique estável e que mantenha uma distância de cerca de 20mm entre a parte superior da máquina e a parte inferior de uma eventual bancada ou prateleira.

# Instalação

## ■ Ligação elétrica

1. Não utilize cabo de extensão ou um adaptador duplo.
2. Se o cabo de alimentação estiver danificado, este deve ser substituído pelo Serviço Autorizado da LG.
3. Desligue sempre a máquina da tomada e feche a alimentação de água depois da utilização.
4. Ligue a máquina a uma tomada com ligação à terra de acordo com as normativas de instalações elétricas.
5. Deve-se instalar o produto de forma que a tomada seja facilmente acessível.

- Os reparos e manutenção do produto devem ser executados apenas pela Assistência Técnica credenciada da LG. Reparos feitos por pessoal não qualificado, podem causar falhas técnicas ou ferimentos. Contate o serviço de assistência técnica da sua localidade.
- Se adquirir a máquina de lavar em pleno inverno, com temperaturas negativas, deixe o aparelho ficar à temperatura ambiente de sua casa durante algumas horas, antes de proceder à sua instalação e posterior funcionamento.

## Cuidados

Este aparelho não deve ser utilizado por crianças ou pessoas com capacidades físicas ou psíquicas limitadas sem o devido acompanhamento.

## Cuidados

### Cuidados relacionados ao cabo de alimentação

Para todos os eletrodomésticos é recomendado um circuito de energia elétrica individual para cada produto. Este circuito individual assegura que outras cargas elétricas não serão ligadas no mesmo circuito. Para certificar-se, verifique as especificações neste manual.

Não sobrecarregue o circuito elétrico onde o produto for conectado, não utilize extensões ou adaptadores para múltiplas tomadas. O uso de múltiplas tomadas ou adaptadores em um circuito elétrico pode causar danos ao produto como deterioração dos cabos elétricos e incêndio.

Periodicamente verifique o plug e o cabo de alimentação de energia elétrica do produto. Caso seu aspecto físico apresente deterioração desligue o produto da tomada, mantenha-o desligado e entre em contato com Serviço Autorizado da LG.

Proteja o cabo de alimentação do produto de danos mecânicos, como : torcer o cabo, pressiona-lo contra algum objeto, ou mantê-lo em locais de passagem.

- Conecte a máquina de lavar roupas à rede principal de água utilizando as mangueiras novas. Não use mangueiras antigas.

## ■ Ligação da mangueira de alimentação de água

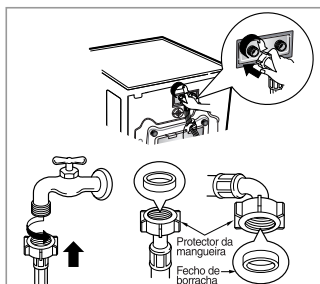

- ▶ A pressão do fornecimento de água deve estar entre os 30 kPa e 1000 kPa (0,3-10 kgf/cm<sup>2</sup>).
- ▶ Não dobre ou amasse a mangueira ao ligar à válvula de entrada.
- ▶ Se a pressão da alimentação de água for superior a 1000 kPa, deve-se instalar um dispositivo redutor de pressão.

- São fornecidos dois anéis de borracha com a mangueira de entrada de água no conector da válvula com o objetivo de evitar vazamentos de água.
- Certifique-se de que não haja vazamentos nas conexões das mangueiras de água abrindo a torneira completamente.

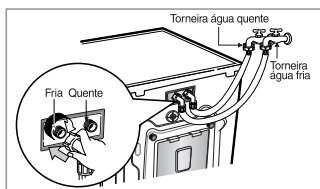

- Verifique periodicamente o estado da mangueira e substitua-a se for necessário.
- Assegure-se de que a mangueira não está torcida ou amassada.
- Certifique-se que a mangueira de água quente e água fria estão conectadas.

# Instalação

Este equipamento não foi concebido para ser usado em barcos, veículos, aviões, etc. Se não utilizar a máquina durante um longo período de tempo (férias, por exemplo) feche a torneira de entrada de água.

Quando pretender não utilizar o produto, remova o cabo de alimentação e remova o fecho da porta para evitar que alguma criança entre dentro da máquina.

Os materiais de embalagem plásticos são perigosos para as crianças, pois elas podem sufocar-se. Guarde esse material fora do alcance das crianças.

## ■ Instalação do tubo de dreno

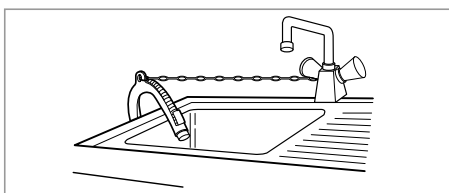
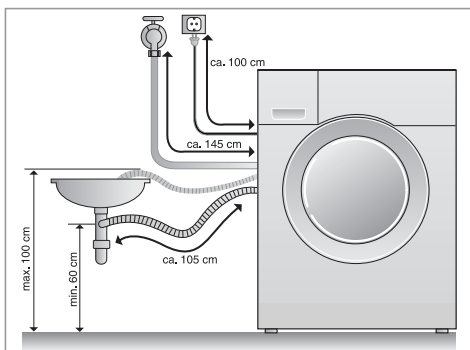

- Quando instalar o tubo do dreno fixe-o bem com uma corda ou corrente.
- A fixação correcta do tubo do dreno protegerá o chão de danos devidos a vazamentos de água.

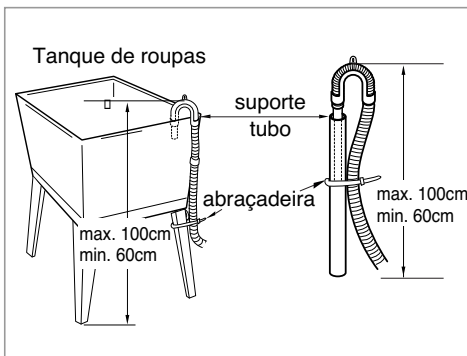
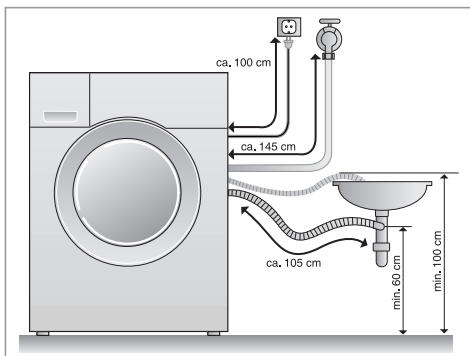

- Quando instalar o tubo de dreno fixe-o bem com uma corda ou corrente.
- A fixação correta do tubo do dreno protegerá o chão de danos causados por vazamentos de água.
- O ponto de drenagem não deve estar a mais de 100 centímetros de altura do chão.
- No caso do tubo de drenagem ser muito longo, não o introduza atrás da lavadora. Pode causar ruído anormal.



# Instalação

## ■ Ajuste do nível



1. O nivelamento correto da lavadora impede ruídos e vibrações excessivas. Instale o aparelho sobre uma superfície sólida e nivelada, de preferência no canto de uma dependência.

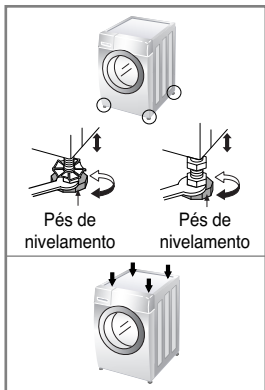

2. Se o chão não estiver nivelado, ajuste os pés de nivelamento conforme necessário (não introduza pedaços de madeira, etc.) debaixo dos pés. Assegure-se de que os quatro pés estão estáveis e apóiam no chão e, em seguida, verifique se o produto está perfeitamente nivelado (utilize um nível com bolha de ar).

\* Depois de ajustar os pés, aperte a porca de fixação, girando-a para a esquerda. Todas as porcas devem ser apertadas para travar os pés.

\* *Verificação em diagonal*  
*Ao empurrar para baixo e na diagonal os cantos superiores do gabinete da lavadora, esta não deve mexer um centímetro acima ou abaixo em absoluto. (Verifique isto nos quatro cantos). Se a lavadora balançar ao empurrar os cantos, ajuste novamente os pés*

## ■ Piso Cerâmico

- A superfície de instalação tem de estar limpa, seca e nivelada.
- Instale a lavadora em um piso resistente e plano.
- Antes de colocar a lavadora sobre o piso, aplique um tapete de borracha por baixo.
- Não deixe que os pés da máquina se molhem, pois a máquina poderá deslizar.

## ■ Piso de madeira

- O piso de madeira é particularmente suscetível à vibração.
- Para evitar as vibrações, recomendamos que coloque protetores de borracha abaixo de cada pé, com pelo menos 15mm de espessura.
- Se possível, instale a máquina num dos cantos do ambiente, onde o chão é mais estável.

✳ *Coloque os protetores de borracha para reduzir a vibração.*

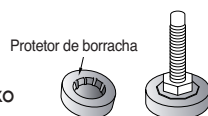

## Importante!

- Com o nivelamento e instalação corretos, sua lavadora funcionará perfeitamente por muitos anos.
- A máquina tem de estar absolutamente firme e estável sobre o piso.
- Não deverá "balançar" quando carregada com roupa.
- A superfície de instalação deve estar limpa, sem qualquer resíduo de cera ou outro revestimento escorregadio.

# Cuidados antes da lavagem

## 1. Etiquetas de cuidados

Procure a etiqueta de cuidados das suas roupas. Esta lhe indica o tipo do tecido da sua roupa e como se deve lavar.

## 2. Classificação

Para obter os melhores resultados, classifique as roupas que possam ser lavadas no mesmo ciclo de lavagem. A temperatura da água e a velocidade de centrifuga e os diferentes tecidos devem ser lavados de diferentes formas. Separe sempre as cores escuras das claras e brancas. Lave-as separadamente, pois pode ocorrer um desbotamento de cores, o que provocará a descoloração do branco, etc. Se for possível, não lave peças muito sujas com peças ligeiramente sujas.

<b>Sujeira (Pesada, Normal, Leve)</b>	<b>Separe as peças conforme a quantidade de sujeira.</b>
<b>Cor (Branco, Claros, Escuros)</b>	<b>Separe os tecidos brancos dos tecidos de cor.</b>
<b>Sintéticos (Produtores ou recolhedores de fios)</b>	<b>Lave separadamente os produtores de fios e recolhedores de fios.</b>

## 3. Cuidados antes da carga

Junte peças grandes e pequenas em uma carga. Coloque as peças grandes primeiro. As peças grandes não devem constituir mais da metade da carga de lavagem.

Não lave só uma peça, isto pode provocar uma carga desequilibrada. Junte uma ou duas peças semelhantes.

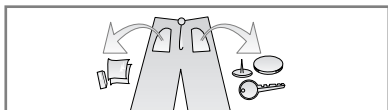

- Verifique se todos os bolsos estão vazios. Os objetos tais como pregos, ganchos, fósforos, canetas, moedas e chaves podem danificar tanto a sua lavadora como a sua roupa.

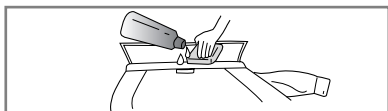

- Limpe previamente a sujeira de colarinhos e punhos por exemplo com uma escova e sabão diluído em água a fim de remover as manchas.



- Aperte os fechos, colchetes e cordões para se assegurar de que estes artigos não se prendam em outras peças de roupa.

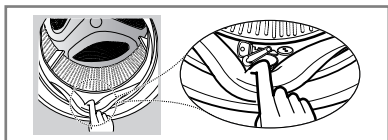

- Verifique as dobras da borracha isolante (cinza) e retire quaisquer resíduo remanescente.
- O tambor deverá estar totalmente vazio antes de efetuar a próxima lavagem.



- Retire quaisquer peças da borracha isolante para evitar danos a roupas e ao próprio compartimento.

# C como adicionar sabão

O dispenser basicamente é composto por 4 compartimentos.

- 1) Alvejante Líquido
- 2) Detergente Líquido
- 3) Sabão em Pó ou detergente líquido para pré-lavagem
- 4) Sabão em Pó ou detergente líquido.

**Todos os produtos para a lavagem de roupas podem ser colocados através da gaveta do dispenser. Eles serão utilizados durante o ciclo de lavagem. Após adicionar os produtos no dispenser, feche a gaveta.**

## ■ Detergente

Caso o detergente com baixa formação de espumas são recomendados para este tipo de lavadora. Utilize a quantidade recomendada pelo fabricante do detergente. Caso o detergente com baixa formação de espuma não estiver disponível, utilize detergente comum em menor quantidade.

Separe as roupas pelo tipo de cor e grau de sujeira para obter melhores resultados na lavagem.

A quantidade de detergente deve ser ajustada a quantidade de roupas e temperatura de lavagem da água. Para melhores resultados não adicione detergente em excesso

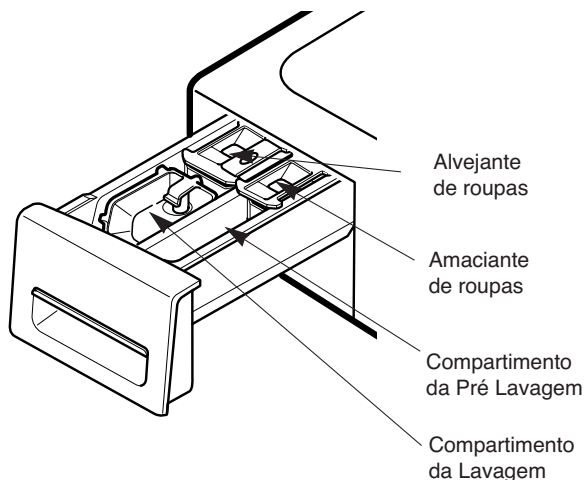

## 1. Compartimento de Pré Lavagem

- Adicione sabão neste compartimento quando a opção pré lavagem for selecionada.
- Utilize sabão líquido ou em pó, o sabão será utilizado durante o ciclo se a função pré lavagem for acionada. Adicione metade da quantidade de sabão recomendada para a pré lavagem e metade da quantidade recomendada para o ciclo de lavagem.

**Nota: O detergente líquido irá fluir diretamente para o tanque conforme for adicionado.**

# C como adicionar sabão

## 2. Compartimento de detergente para Lavagem.

- Coloque detergente líquido ou sabão em pó neste compartimento para a lavagem principal. Sabão será adicionado no início do ciclo de lavagem.
- O alvejante deve ser adicionado no compartimento de lavagem principal e deve ser do mesmo tipo do sabão (líquido ou me pó)
- Quando utilizar detergente líquido, certifique-se que a gaveta esteja encaixada corretamente. Não exceda o nível marcado na gaveta.
- Quando utilizar sabão em pó remova a caixa de detergente líquido.
- O sabão em pó não será adicionado ao ciclo se a caixa de detergente líquido não for retirada da gaveta.

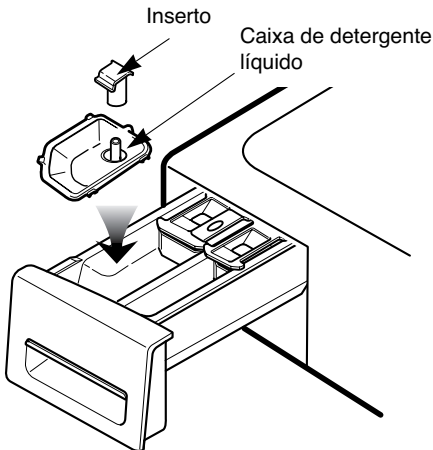

## 3. Compartimento para alvejante

- Adicione a quantidade necessária de alvejante para o ciclo de lavagem. O alvejante será adicionado automaticamente durante o ciclo de lavagem.
- Não exceda o nível indicado no compartimento, excesso de alvejante pode danificar as roupas.
- Não coloque alvejante diluído diretamente na lavadora ou nas roupas, pois pode danificá-las.
- Não utilize alvejante em pó neste compartimento.

## 4. Compartimento de Amaciante

- Adicione a quantidade recomendada pelo Fabricante.
- Utiliza quantidades menores ou diluídas quando operar com ciclo de água quente.
- Não exceda o nível indicado no compartimento, excesso de amaciante pode alterar a coloração das roupas.

# Função

- Você pode seleccionar os símbolos dos ciclos para os diferentes tipos de tecido e níveis de sujeira.

Ciclo	Tipo de Tecido	Temperatura de Lavagem/Enxágue	Velocidade de Centrifuga	Roupas.	Pré-lavagem	Enxágue Extra	Ciclo de Manchas	Adic. Água	Secar
Lavagem Rápida	Roupa pouco suja	Quente/Fria	Extra Alta	Pouco Sujas		○		○	○
		Fria/Fria Morna/Fria Morna/Morna	Sem Centrifugar Baixa Média Alta	Sujas Muito Sujas					
Algodão Rápido	Peças de algodão pouco sujas	Morna/Fria	Alta	Sujas	○	○		○	○
		Morna/Morna Quente/Fria Fria/Fria	Extra Alta Sem Centrifugar Baixa Média						
Pesados	Roupa íntima muito suja, roupa de trabalho, fraldas, etc.	Extra Quente/Fria	Alta	Sujas	○	○	○	○	○
			Extra Alta Sem Centrifugar Baixa Média	Muito Sujas Pouco Sujas					
Volumosos/Grandes	Peças grandes como mantas e edredon.	Morna/Fria	Baixa	Sujas	○	○	○	○	
		Morna/Morna Quente/Fria Fria/Fria	Média Sem Centrifugar	Muito Sujas Pouco Sujas					
Algodão/Normal	Algodão, linho, toalhas, camisetas, jeans, peças misturadas.	Morna/Fria	Alta	Sujas	○	○	○	○	○
		Morna/Morna Quente/Fria Fria/Fria	Extra Alta Sem Centrifugar Baixa Média	Muito Sujas Pouco Sujas					
Passa Fácil	Camisas com colarinho, calças, roupas que não amassam, roupas mistas de poliéster / algodão.	Morna/Fria	Média	Sujas	○	○	○	○	○
		Morna/Morna Quente/Fria Fria/Fria	Alta Sem Centrifugar Baixa	Muito Sujas Pouco Sujas					
Delicados	Camisas com colarinho blusas, peças de nylon, muito finas, rendas.	Fria/Fria	Média	Sujas	○	○		○	
		Morna/Fria Morna/Morna	Sem Centrifugar Baixa	Muito Sujas Pouco Sujas					
Lavagem Manual/Lã	Roupas que contém etiquetas "lavar a mão".	Morna/Fria	Baixa	Sujas		○		○	
		Morna/Morna Fria/Fria	Sem Centrifugar	Pouco Sujas					
Enxágue/Centrífuga	Secar após enxaguar sem lavar.	Morna/Fria	Alta			○		○	○
			Extra Alta Sem Centrifugar Baixa Média						

NOTA: Para proteger suas roupas, os ajustes de temperatura em lavar/enxaguar, nível de manchas e outras opções estão disponíveis em cada ciclo.

# C como utilizar sua lavadora

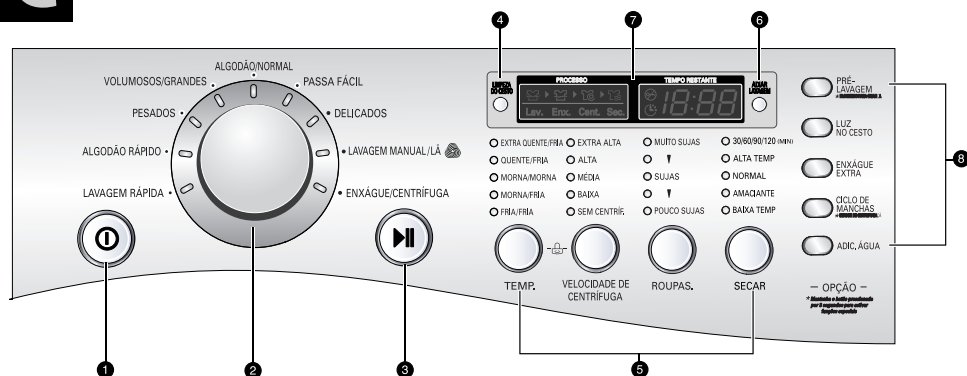

## 1. BOTÃO DE LIGAR/DESLIGAR

Pressione o botão para LIGAR a lavadora. Pressione novamente para DESLIGAR a lavadora. **NOTA:** Se o botão LIGAR/DESLIGAR for pressionado durante um determinado ciclo, o ciclo será cancelado e qualquer outra programação eventualmente feita será apagada.

## 2. DIAL DE PROGRAMAS DE LAVAGEM

Gire este seletor para escolher o ciclo desejado. Uma vez que já tenha sido selecionado o ciclo desejado, os ajustes de fábrica serão mostrados na tela. Os ajustes podem ser programados usando-se os botões de programação de ciclos a qualquer momento antes do início.

## 3. BOTÃO DE INÍCIO/PAUSA

Pressione o botão INÍCIO/PAUSA para começar o ciclo escolhido. Caso a lavadora esteja funcionando, use este botão para PAUSAR o ciclo sem perder a programação atual.

**NOTA:** Caso o botão de INÍCIO/PAUSA não seja pressionado em um período de 4 minutos após a seleção de um ciclo, a lavadora se desligará automaticamente.

## 4. LIMPEZA DO CESTO

O ciclo LIMPEZA DO CESTO foi especialmente projetado para eliminar acúmulo de sabão/amaciante. Pressione e mantenha pressionado o botão LIMPEZA DO CESTO para ativar este ciclo.

## 5. BOTÕES DE CONFIGURAÇÃO DE CICLO

Use esses botões para selecionar as opções desejadas para o ciclo selecionado. As opções atuais são exibidas na tela. Pressione o botão para ver esta opção e selecionar outros ajustes.

## 6. BOTÃO ADIAR LAVAGEM

Pressione o botão ADIAR LAVAGEM para atrasar o início do ciclo de lavagem. Cada vez que se pressiona este botão o tempo é adicionado em 1 hora para que a roupa fique de molho. O máximo permitido é de 19 horas.

## 7. TELA DE LEDS

A tela mostra os ajustes, o tempo restante estimado, as opções e as mensagens de estado relativas à sua lavadora.

A luz da tela permanecerá acesa durante o ciclo.

## 8. BOTÕES DE OPÇÃO

Os botões de opção permitem selecionar opções adicionais de ciclo e ficarão acesos quando forem selecionados. Certos botões também permitem ativar funções especiais pressionando-se e mantendo pressionado o botão durante 3 segundos.

Para obter informações mais detalhadas sobre as opções individuais, consulte as páginas a seguir.

# Como utilizar sua lavadora

## TELA DE LEDS

A tela de LEDs mostra os ajustes, o tempo restante estimado, as opções e as mensagens de estado relativas à sua lavadora. Quando se liga a lavadora, a tela se ilumina.

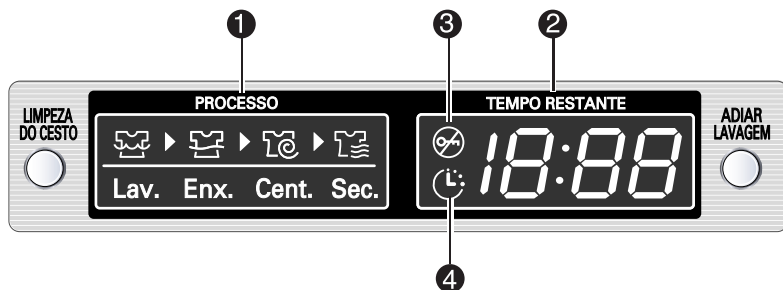

### 1. TELA DE PROCESSO

Esta parte da tela mostra qual a etapa do ciclo de lavagem que está sendo realizada agora (LAVAR, ENXAGUAR, CENTRIFUGAR ou SECAR).

### 2. TEMPO RESTANTE ESTIMADO

Quando se pressiona o botão INICIO/PAUSA, a lavadora detecta automaticamente a carga de lavagem (peso) e otimiza o tempo de lavagem, com base no ciclo e nas opções selecionadas. Em seguida a tela indicará o tempo restante estimado para tal ciclo.

**NOTA:** O tempo de ciclo mostrado pode ser muito maior do que o de uma lavadora de carga superior. O tempo mostrado corresponde ao ciclo completo, e não apenas à porção de agitação do ciclo, como se mostra tipicamente em uma lavadora de carga superior.

### 3. INDICADOR DE TRAVAMENTO DA PORTA

Indica que a porta está travada. A porta da lavadora permanecerá travada enquanto a lavadora estiver funcionando. Pode-se liberar o travamento da porta pressionando-se o botão INICIO/PAUSA localizado na parte superior da lavadora.

**NOTA:** Se a temperatura na lavadora estiver muito alta, a porta não poderá ser aberta até que a lavadora tenha esfriado. Se o nível de água estiver muito alto, selecione o ciclo de drenagem e centrifugação para drenar o excesso de água. Nunca tente forçar a abertura da porta.

### 4. ADIAR LAVAGEM

Este indicador mostra que a lavadora foi programada para uma lavagem após um período de molho. A lavadora começará a funcionar automaticamente após ter sido completado o tempo de molho que foi anteriormente programado.

# C como utilizar sua lavadora

## O FUNCIONAMENTO DE SUA LAVADORA

Uma vez que já tenha sido colocada a roupa na lavadora e acrescentados os produtos, (sabão, amaciante e/ou alvejante):

- 1 Pressione o botão LIGAR / DESLIGAR para ligar a lavadora. As luzes ao redor do Dial de Programação de ciclos se acenderão.



- 2 Gire o Dial de Programação para ciclo desejado. A tela mostrará um ajuste pré-programado de Temperatura de Lavagem/Enxágue, Velocidade de Centrifuga, Roupas. e Opção para este ciclo.



- 3 Se desejar mudar os ajustes para esse ciclo, pressione os botões de ajustes adicionais. Pressione o botão outra vez para alternar entre os ajustes até chegar ao ajuste desejado.



**NOTA:** Para proteger suas roupas, nem todas as temperaturas de lavagem/enxágue, velocidade de centrifuga, Roupas. ou opções estão disponíveis em cada ciclo.

- 4 Selecione uma das opções adicionais para o ciclo: LIMPEZA DO CESTO ou ADIAR LAVAGEM pressionando o botão para tal opção.



**NOTE:** Para proteger suas roupas de vestir, nem todas as temperaturas de lavagem/enxágue, velocidade de centrifuga, níveis de sujeira ou opções estão disponíveis em cada ciclo.

- 5 Pressione o botão INÍCIO/PAUSA para iniciar o ciclo. A porta se travará, a tela mudará, e a lavadora calculará o tempo restante estimado. Uma vez que a lavadora tenha calculado o tempo de ciclo total estimado, ela começará a funcionar. Para pausar o ciclo a qualquer momento, pressione o botão PAUSA. **NOTA:** O tempo do ciclo mostrado pode ser muito maior do que o de uma lavadora de carga superior.



O tempo mostrado corresponde ao ciclo completo, não apenas à porção de agitação do ciclo, como se mostra tipicamente em uma lavadora de carga superior.

**NOTA:** Se a temperatura na lavadora estiver muito alta, a porta não poderá ser aberta até que a lavadora tenha esfriado. Se o nível de água estiver muito alto, selecione o ciclo de DRENAGEM e CENTRIFUGAÇÃO para drenar o excesso de água. Nunca tente forçar a abertura da porta.

Pode-se reduzir significativamente o tempo de lavagem para cargas pequenas ou que estejam pouco sujas selecionando o ciclo de LAVAGEM RÁPIDA e programando o botão de ROUPAS. para LEVE.

- 6 Quando terminar a lavagem, o alarme (caso tenha sido programado) soará e destravará a porta. Retire as peças úmidas para fora da lavadora imediatamente. Verifique se não restou nenhum artigo pequeno no interior da lavadora.



# C como utilizar sua lavadora

## BOTÕES DE CONFIGURAÇÃO DE CICLO

Cada ciclo possui ajustes pré-programados que são selecionados automaticamente. Pode-se também personalizar os ajustes utilizando os botões de programação de ciclos. Pressione o botão para ver essa opção e para selecionar outros ajustes.

A lavadora ajusta automaticamente o nível de água segundo o tipo e tamanho da carga a ser lavada para proporcionar os melhores resultados e eficiência máxima. Pode parecer que não haja água dentro do tambor em alguns ciclos, mas isto é normal.

**NOTA:** Para proteger suas roupas, nem todas as temperaturas de lavagem/enxágue, velocidade de centrifuga, níveis de sujeira ou opções estão disponíveis em cada ciclo. Veja a programação de ciclos para obter mais detalhes.

### Temperatura de Lavagem/Enxágue



Escolha a combinação de temperatura de lavagem e enxágue para o ciclo selecionado. Pressione o botão Temp. repetidamente para navegar através dos ajustes disponíveis.

- Sua lavadora possui um sistema de aquecimento que eleva a temperatura da água quente para ajustes extra quentes. Isso garante um desempenho de lavagem muito superior ao aquecimento convencional de água.
- Selecione a temperatura de água adequada para o tipo de carga que se está lavando. Siga as instruções da etiqueta de manutenção do tecido para obter os melhores resultados.
- Os enxágues com água quente deixam as roupas mais secas que os com água fria. Os enxágues quentes podem aumentar os amassados dos tecidos.
- Em climas frios, um enxágue com água quente permite uma maior comodidade na manipulação da carga.
- Os enxágues frios economizam energia.

### ROUPAS.



Utilize esta opção para quando as roupas precisarem de mais tempo de lavagem, ou em caso de não precisar de tanto tempo, ponha-o em um nível menor.

### VELOCIDADE DE CENTRÍFUGA

O tambor da lavadora centrifuga a 1.200 rotações por minuto. Isto reduz o ciclo de secagem e economiza energia.



Pressione o botão Centrifugar para selecionar a velocidade de centrifuga máxima. Algumas peças, como as

delicadas, requerem uma velocidade de centrifuga um pouco mais lenta.

### O ciclo de drenagem e centrifugação:

O botão Centrifugar também ativa o ciclo de DRENAGEM E CENTRIFUGAÇÃO para drenar a lavagem e centrifugar as peças; por exemplo, se você deseja retirar as peças antes do ciclo terminar.

### Para ativar o ciclo DRENAGEM E CENTRIFUGAÇÃO:

- 1 Pressione o botão LIGAR / DESLIGAR para ligar a lavadora.
- 2 Pressione o botão Centrifugar.
- 3 Selecione a velocidade de centrifugadesejada. **NOTA:** Se for selecionado Não Centrifugar, a lavadora apenas drenará.
- 4 Pressione o botão INÍCIO/PAUSA.

# C **omo utilizar sua lavadora**

## BOTÕES DE CONFIGURAÇÃO DE CICLO

### SECAR



As opções de secagem são facilmente selecionadas com o botão Secar. Para uma secagem ainda maior, assegure-se de que as peças de roupa sejam de tecido semelhante e de volume semelhante. Não

sobrecarregue a lavadora colocando peças demais no cesto. Essas peças devem circular sem obstruções. Se você precisar abrir a porta e retirar a roupa antes que a lavadora tenha completado o ciclo de Secar, lembre-se de pressionar o botão INÍCIO/PAUSA.

Ao pressionar o botão Secar, você pode selecionar:

- ❶ BAIXA TEMPERATURA - Para peças delicadas
- ❷ AMACIANTE - Para uma secagem úmida da roupa
- ❸ NORMAL - Para uma secagem geral
- ❹ ALTA TEMP. - Para roupas mais grossas
- ❺ 30/60/90/120 - Para uma secagem cronometrada

#### NOTAS:

- Sua secadora pode trabalhar com uma carga de até 8 kg de peso seco de roupas.
- Quando o ciclo de secagem for finalizado, aparecerá a indicação "□ □" (Resfriando) na tela.
- O Resfriamento é acionado automaticamente quando termina um ciclo de secagem.
- Se você for sair, retire um pouco da roupa da secadora para que seja evitada a formação de rugas na roupa.
- O Resfriamento funciona periodicamente, fazendo-a girar, re-acomodando e ventilando a carga de roupa para evitar os amassados nas roupas, sem calor, por até 4 horas.
- A mensagem "□ □" irá continuar aparecendo até que a roupa seja retirada ou se pressione o botão LIGAR.

### Guia de Secagem - Secagem Automática

Os sensores eletrônicos medem a temperatura do vapor a fim de aumentar ou de diminuir a temperatura de secagem para um tempo de reação mais rápido e um controle de temperatura mais ajustado.

#### Ciclos de SECAGEM Recomendados Segundo o

##### Tipo de Peça:

- a) Sintético Permanente - BAIXA TEMPERATURA
- b) Se desejar passar as peças - AMACIANTE
- c) Algodão/Toalhas - NORMAL
- d) Fraldas - ALTA TEMP.

**NOTA:** Com a configuração de Secagem Automática, o tempo estimado de secagem pode variar com relação ao tempo de secagem normal. O tipo de tecido, o tamanho da carga e o nível de secagem configurado afetam o tempo de secagem.

### Guia de secagem - secagem Cronometrada

- Presione o botão Secar repetidamente para poder configurar o tempo.
- O ciclo de secagem pode durar até 120 minutos. Se você selecionar Apenas Secagem, o ciclo se iniciará após a Centrifugação.
- Os tempos de secagem variam muito dependendo da umidade, da temperatura ambiente e do tipo de tecido. É possível que seja necessário adicionar mais tempo. Sua experiência pessoal será o seu melhor guia.

### Dicas de Secagem

#### Peças de Lã

Nunca enrole peças de lã secas. Acomode-as em sua forma original e seque-as de forma estendida.

#### Material Tricotado

- Alguns materiais de tricô podem encolher durante a secagem.
- Mantenha-os esticados imediatamente após a secagem.

#### Passa Fácil e Sintéticos

- Não sobrecarregue a secadora.
- Retire as peças que contenham estampados permanentes de forma imediata após a secagem a fim de evitar os amassados.

#### Material de Fibra ou de couro

Sempre verifique as instruções do fabricante.

#### Roupas de Bebê e Camisolas de dormir

Sempre verifique as instruções do fabricante.

#### Borrachas e Plásticos

Não seque peças que contenham borracha ou plásticos, tais como:

- a) Aventais, babadores, capas de assentos
- b) Cortinas e toalhas de plástico de mesa
- c) Roupão de banho

#### Fibra de Vidro

Não seque peças de fibra de vidro na secadora. É possível que partículas de fibra de vidro permaneçam na secadora e se prendam às roupas na lavagem seguinte, o que poderá irritar a sua pele.

# C **omo utilizar sua lavadora**

## BOTÕES DE OPÇÃO DE CICLO

Sua lavadora dispõe de várias opções de ciclos adicionais que personalizam os ciclos para cumprir com suas necessidades individuais. Certos botões de opções também incorporam uma função especial (veja a página a seguir para obter maiores informações) que pode ser ativada pressionando-se e mantendo pressionado esse botão de opção por 3 segundos.

### *Para adicionar opções de ciclo ao ciclo:*

- 1 Ligue a lavadora e gire o Dial de Programação de ciclos para selecionar o ciclo desejado.
- 2 Use os botões de programação de ciclo para fixar os ajustes para esse ciclo.
- 3 Pressione os botões de opções de ciclos para selecionar o ajuste desejado. Os botões de opções de ciclos, com exceção de Limpeza de Cesto e Adiar Lavagem, serão ligados quando forem selecionados.
- 4 Pressione o botão INÍCIO/PAUSA para iniciar o ciclo. A lavadora se iniciará automaticamente.

**NOTA:** Para proteger suas roupas, nem todas as temperaturas de lavagem/enxágue, velocidade de centrifuga, níveis de sujeira ou opções estão disponíveis em cada ciclo. Veja a programação de ciclos para obter mais detalhes.

### **LIMPEZA DO CESTO**



Pode ocorrer um acúmulo de resíduos de sabão no cesto após algum tempo de uso, o que pode causar o aparecimento de odor e mofo. O ciclo LIMPEZA DO CESTO foi especialmente projetado para eliminar este acúmulo. Pressione e mantenha pressionado o botão LIMPEZA DO CESTO para ativar este ciclo. A tela mostrará uma mensagem para adicionar alvejante na gaveta do dispenser. Depois que terminar o ciclo, abra a porta e permita que o interior do tambor se seque completamente.

**NOTA:** NÃO use este ciclo com peças de roupa e também NÃO acrescente sabão ou amaciante.

### **ADIAR LAVAGEM**



Uma vez que já tenha selecionado o ciclo e os outros ajustes, pressione este botão para retardar o início do ciclo de lavagem. Cada vez que se pressionar este botão o tempo de MOLHO é aumentado em intervalos de 1 hora, até o máximo de 19 horas.

### **PRÉ-LAVAGEM**



Selecione esta opção para adicionar uma pré-lavagem de 16 minutos e um ciclo de centrifugação ao ciclo escolhido. Esta opção é especialmente útil para peças muito sujas.

### **LUZ NO CESTO**



O tambor está equipado com um LED azul que se acende quando se liga a lavadora. Esta luz se apaga automaticamente quando se fecha a porta e o ciclo é iniciado. Para ligar a luz durante um ciclo, pressione e mantenha pressionado o botão LUZ NO CESTO. A luz do cesto será acesa e se apagará automaticamente após 4 minutos.

### **ENXÁGUE EXTRA**



Esta opção adicionará um ciclo de enxágue extra ao ciclo selecionado. Use esta opção para ajudar a assegurar a eliminação de resíduos de sabão ou alvejantes de roupas.

### **CICLO DE MANCHAS**



Selecione esta opção para peças muito sujas, tais como roupas de trabalho ou de jogos. O Ciclo para manchas irá adicionar tempo extra de lavagem ao ciclo selecionado, bem como um ciclo de enxágue adicional.

### **ADIC. ÁGUA**



Selecione esta opção para adicionar mais água aos ciclos de lavagem e enxágue para a obtenção de resultados superiores, especialmente com peças grandes ou volumosas.

# C **omo utilizar sua lavadora**

## FUNÇÕES ESPECIAIS

Os botões de função também ativam funções especiais, incluindo BLOQUEDIO PARA CRIANÇAS, SENSOR DE CENTRIFUGAÇÃO. Pressione e mantenha pressionado o botão de opção marcado com a função especial por 3 segundos para ativar a função.

### **BLOQUEDIO PARA CRIANÇAS**



Use esta função para evitar o uso não desejado da lavadora ou para impedir que os ajustes

de um ciclo sejam modificados enquanto a lavadora se encontra em funcionamento. Pressione e mantenha pressionado o botão de PRÉ-LAVAGEM por 3 segundos para ativar ou desativar o BLOQUEDIO PARA CRIANÇAS.

Será mostrado BLOQUEDIO PARA CRIANÇAS na tela, e todos os controles permanecerão desativados com excessão do botão LIGAR / DESLIGAR. A lavadora pode ser bloqueada durante um ciclo.

### **SENSOR DE CENTRIFUGAÇÃO**



O SENSOR DE CENTRIFUGAÇÃO pode ser usado para reduzir ou eliminar

as vibrações, especialmente em instalações com piso de madeira.

#### **Para ativar o SENSOR DE CENTRIFUGAÇÃO:**

Quando a lavadora estiver funcionando em qualquer ciclo, mantenha pressionado o botão CICLO DE MANCHAS durante 3 segundos.

A luz do SENSOR DE CENTRIFUGAÇÃO se mantém acesa quando a lavadora está funcionando para mostrar que o SENSOR DE CENTRIFUGAÇÃO está ativo. A função SENSOR DE CENTRIFUGAÇÃO permanecerá ativa durante cada ciclo, inclusive durante uma queda de energia.

#### **Para cancelar o SENSOR DE CENTRIFUGAÇÃO:**

Mantenha pressionado o botão CICLO DE MANCHAS durante 3 segundos para apagar a função SENSOR DE CENTRIFUGAÇÃO.

### **LAVAGEM MANUAL/LÃ**

- Apenas as peças de lã marcadas como “apropriado para lavadora” devem ser lavadas nesta máquina.
- Lave apenas cargas pequenas para um cuidado adequado das peças de roupa (menos de 3,6 kg)
- Use apenas sabão neuro (apropriados para lã) (É necessário apenas uma pequena quantidade de sabão devido ao tamanho pequeno da carga e o baixo volume do água do ciclo).
- O ciclo LAVAGEM MANUAL/LÃ utiliza uma secagem delicada e uma centrifugação de baixa velocidade para um cuidado extremo das peças.



WOOLMARK

O ciclo de lavagem de lã desta máquina foi aprovado pela Woolmark, para lavar seus produtos que podem ser destinados a lavadora cumprindo sempre as instruções da etiqueta da roupa. M0807.

# Manutenção

- \* Antes de iniciar a limpeza nas partes internas do produto desligue o plug da tomada para evitar choque elétrico
- \* Quando o produto não for utilizado por longo período, remova o cabo de alimentação e desabilite a abertura da porta de modo a impedir que crianças possam entrar na lavadora.

## ■ Filtro de entrada de água

- A mensagem " ! E " será exibida no display quando a água não entrar na gaveta do dispenser.
- Se a água de alimentação possuir muita sujeira e impurezas, o filtro de entrada de água poderá entupir. É recomendada a limpeza do filtro.

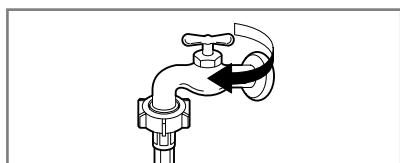

1. Feche a torneira.

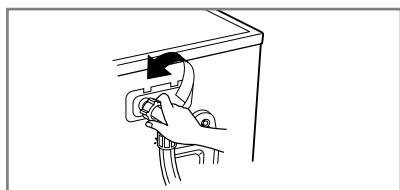

2. Desconecte a mangueira de entrada.

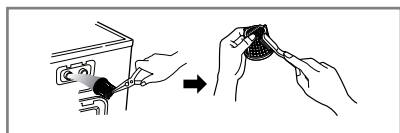

3. Limpe o filtro com uma escova.

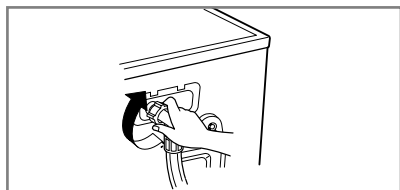

4. Conecte a mangueira de entrada de água.

# Manutenção

## ■ Filtro da bomba de drenagem de água

- O filtro da bomba de drenagem pode entupir devido objetos deixados nas roupas.
- Verifique regularmente o filtro e faça limpeza periódica.

**⚠ Cuidado** Antes de abrir o filtro de drenagem, primeiro drene a água da mangueira.

Tenha cuidado para fazer a drenagem se a água estiver quente.

\* Deixe a água esfriar antes de limpar o filtro da bomba de drenagem, permitindo que ela se esvazie pela porta de emergência.

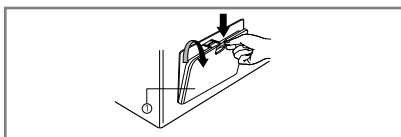

1. Abra a tampa inferior do gabinete (1) usando o dedo. Vire o plug de drenagem (2) e retire a mangueira.

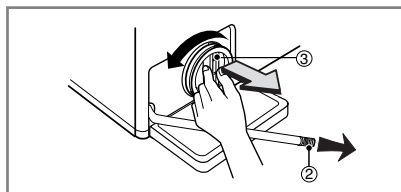

2. Retire o plug do dreno (2) permitindo que a água escoe. Neste momento coloque uma vasilha para coletar a água impedindo que molhe o chão. Quando a água parar de sair, vire o filtro de drenagem (3) no sentido anti-horário e remova-o.

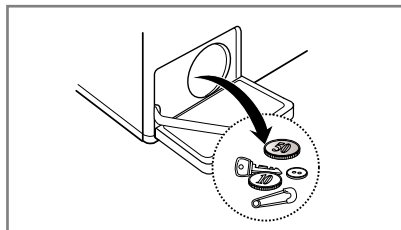

3. Faça a limpeza do Filtro(3).

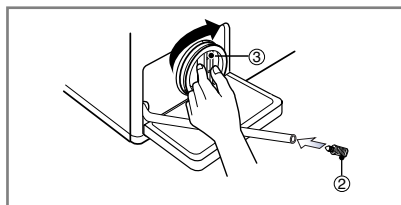

4. Faça a limpeza do Filtro(3). Após a limpeza do filtro, coloque-o girando no sentido horário e recoloca o plug do dreno (2). Feche a tampa inferior.

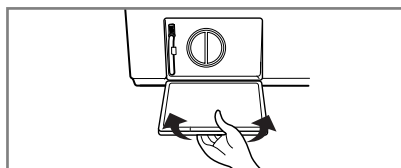

# Manutenção

## ■ Limpeza da Gaveta do Dispenser

- O dispenser deve ser limpo periodicamente devido resíduo de sabão e aditivos.

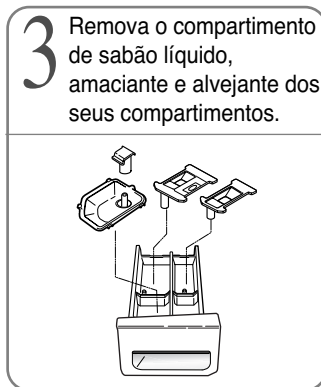
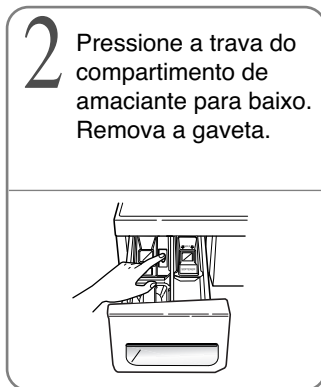
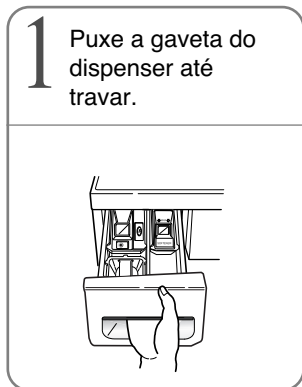

- Lave a gaveta e seus componentes em água corrente e utilize uma escova ou pano para limpeza removendo resíduo dos produtos.
- Siga as instruções de ordem inversa para fazer a montagem dos componentes e da gaveta.

**Nota: Não use produtos químicos para limpeza do dispenser introduzindo-os na gaveta, pois estes serão inseridos no tambor. Caso isso ocorra, ligue a lavadora no ciclo de enxágue e centrifugação para remover quaisquer Substâncias estranhas antes de proceder a lavagem das roupas.**

## ■ O Cesto da Lavadora

- Se residir em um local onde a água é muito dura (excesso de minerais), o calcário pode acumular-se em partes onde não se pode ver e a limpeza se tornar difícil.
- Com o tempo o depósito desses materiais pode entupir os canais de circulação de água e o tambor deve ser trocado.
- Mesmo o cesto da lavadora sendo construído em aço inoxidável, pequenos pontos de ferrugem pode aparecer por objetos metálicos deixados inadvertidamente na lavadora.
- A lavadora deve ser limpa para aumentar sua vida útil.
- Cuidado com produtos químicos durante a limpeza para não danificar a lavadora.
- Remova as manchas de ferrugem do cesto com produto específico para a limpeza de aço inoxidável.
- Nunca use escova de aço, palha de aço ou similar para a limpeza do cesto.

## ■ **Aspersores de Água**

Faça a limpeza dos aspersores de água quando estiverem entupidos.

## ■ **Faça limpeza da sua lavadora**

### **1. Parte externa**

Conservando bem sua lavadora a vida útil aumenta consideravelmente.

O gabinete da lavadora pode ser limpo com água morna e sabão neutro, não utilize produtos abrasivos.

Limpe imediatamente quaisquer respingos com um pano seco.

Não bata no gabinete da máquina com objetos afiados.

**\* IMPORTANTE: Não utilize álcool etílico, diluentes ou produtos similares para a limpeza da máquina.**

### **2. Parte Interna**

Seque a parte interna da porta, as vedações e o visor da porta.

Funcione a lavadora em um programa completo usando água quente.

Repita o processo se necessário.













# **G**uia de Soluções

- Esta lavadora é equipada com a função auto-diagnóstico, que detecta panes em estágio inicial. Quando o produto não funcionar adequadamente
- Verifique os itens abaixo antes de solicitar o Serviço Autorizado da LG.

<b>Sintoma</b>	<b>Possível causa</b>	<b>Solução</b>
Ruídos e Estalos	Objetos estranhos como moedas clips podem estar na bomba de drenagem.	Pare a lavadora verifique o cesto e o filtro de drenagem. Se o ruído persistir chame o Serviço Autorizado LG.
Som de Batidas	Excesso de roupa na lavadora pode causar som de batidas. Isto é normal.  Os parafusos de transporte foram removidos?	Se o ruído persistir abra a lavadora e organize as roupas para balancear.  Se não removeu os parafusos, consulte o guia de instalação para remover os parafusos de transporte.
Ruído de Vibrações	Todos os pés estão firmes sobre o piso.	As roupas podem estar mau distribuídas no cesto. Pare a lavadora e organize as roupas.
Vazamento de água	A mangueira de entrada de água esta frouxa ou sem o elemento de vedação.	Verifique e re-aperte as conexões.
Excesso de sabão	Se o vazamento for na mangueira de drenagem o tubulação pode estar entupida.	Desentupa o cano de drenagem ou chame um encanador.  Excesso de sabão ou sabão inadequado podem causar muita espuma ocasionando o vazamento.
A água não entra na lavadora ou entra muito devagar	O fornecimento de água não está adequado.  A torneira não está totalmente aberta.  A mangueira de entrada está torcida.  O filtro de entrada de água está entupido.  A mangueira de drenagem está.  O filtro de drenagem está entupido.	Verifique as outras torneiras da casa.  Abra a torneira totalmente.  Alinhe a mangueira.  Verifique o filtro de entrada de água.  Limpe o filtro de drenagem de água.

<b>Sintoma</b>	<b>Possível causa</b>	<b>Solução</b>
A Lavadora não liga	<p>O plug da tomada não está conectado a tomada.</p> <p>O disjuntor pode estar desligado.</p> <p>A torneira de entrada de água não está aberta.</p>	<p>Tenha certeza que o plug está bem conectado à tomada.</p> <p>Religue o disjuntor ou troque o fusível. Se o problema persistir não aumente a capacidade do disjuntor, chame um electricista.</p> <p>Abra a torneira.</p>
A lavadora não centrifuga	<p>Verifique se a porta está firmemente fechada.</p>	<p>Feche a porta e pressione o botão "Início/Pausa", pode demorar alguns segundos até a lavadora iniciar a centrifugação. A porta deve estar travada para iniciar a centrifugação.</p>
A porta não abre		<p>Uma vez iniciada a operação, a porta não pode ser aberta por questões de segurança. Aguarde 1 ou 2 minutos até que o dispositivo elétrico destrave a porta.</p>
O tempo de lavagem é muito longo		<p>O tempo de lavagem pode variar de acordo com a quantidade de roupa, temperatura da água, etc.</p> <p>Se desbalanceamento das roupas for detectado pelo sensor, o tempo de lavagem é aumentado automaticamente.</p>
Problemas na secagem	<p>A secadora não seca as roupas.</p>	<p>Não sobrecarregue a secadora. Verifique se a operação de drenagem está funcionando adequadamente. A quantidade de roupas é mínima adicione algumas peças de roupa.</p>

# Guia de Soluções

Sintoma	Possível Causa	Solução
	<ul style="list-style-type: none"> <li>• Fornecimento de água não é adequado na área.</li> <li>• Fornecimento de água, ou a torneira não está completamente aberta.</li> <li>• A mangueira está retorcida.</li> <li>• O filtro da mangueira está obstruído.</li> </ul>	<p>Verifique outras torneiras na sua casa.</p> <p>Abra a torneira totalmente.</p> <p>Endireite a(s) mangueira(s).</p>
	<ul style="list-style-type: none"> <li>• A mangueira está retorcida ou obstruída.</li> <li>• O filtro de drenagem está obstruído.</li> </ul>	<p>Limpe e endireite a mangueira.</p> <p>Limpe o filtro de drenagem.</p>
	<ul style="list-style-type: none"> <li>• Quantidade de roupa muito pequena.</li> <li>• Quantidade não equilibrada.</li> <li>• Os sensores da lavadora detectaram desequilíbrio. Se as roupas mais pesadas foram colocadas (ex: capacho de banheiro, etc), esse sistema pode parar de girar ou mesmo interromper o ciclo de centrifugação ao mesmo tempo.</li> <li>• Se as roupas ainda estiverem muito molhadas no final do ciclo, inclua mais peças para balancear a quantidade e repita o ciclo de centrifugação.</li> </ul>	<p>Adicione 1 ou 2 itens similares para ajudar no balanceamento da quantidade de peças.</p> <p>Reorganize a carga para permitir uma centrifugação apropriada.</p>
	 <ul style="list-style-type: none"> <li>• A porta está aberta ou não está completamente fechada.</li> </ul>	<p>Feche a porta completamente.</p> <p>* Se "dE" não apagar, chame o Serviço Autorizado da LG.</p>
		<p>Desplugue a tomada e chame o Serviço Autorizado da LG.</p>
	<ul style="list-style-type: none"> <li>• A água transbordou devido a um erro da válvula de água.</li> </ul>	<p>Feche a torneira.</p>
	<ul style="list-style-type: none"> <li>• Sensor de nível de água não está funcionando.</li> </ul>	<p>Desconecte o cabo de alimentação da tomada.</p> <p>Chame o Serviço Autorizado da LG.</p>
	<ul style="list-style-type: none"> <li>• Sobrecarga no motor.</li> </ul>	
	<ul style="list-style-type: none"> <li>• Falha na energia e água.</li> </ul>	<p>Reinicie o ciclo.</p>
	<ul style="list-style-type: none"> <li>• Verifique o fornecimento de água.</li> </ul>	<p>Abra a torneira, e, se a mensagem "dHE" não apagar desligue o cabo de alimentação da tomada e chame o Serviço Autorizado da LG.</p>

# **G**ertificado de Garantia

## **Garantia Contratual**

A LG Electronics da Amazônia Ltda. através da sua rede de Serviços Autorizados, garante ao usuário deste produto os serviços de Assistência Técnica para substituição de partes e componentes, bem como a mão-de-obra necessária para reparos de eventuais defeitos, devidamente comprovados como sendo de fabricação, pelo período de **um ano(s)**, incluindo o período de garantia legal de 90dias, contados a partir da emissão da nota fiscal de compra pelo primeiro proprietário, desde que o mesmo tenha sido instalado conforme orientações descritas neste manual. A garantia do produto é válida em todo o território nacional.

## **Condições não cobertas pela garantia:**

- Corrosão provocada por riscos, amassados e uso de produtos químicos abrasivos sobre o gabinete.
- Visita do técnico para explicar sobre o funcionamento do produto.
- Se o produto for conectado em uma tomada com tensão diferente da etiqueta.
- Se a falha for causada por acidente, negligência, mau uso ou motivo de força maior.
- Se a falha for causada por fatores anormais ao uso doméstico ou em não conformidade com este manual do usuário.
- Fornecer instruções de uso ou fazer ajustes na instalação.
- Se a falha for causada por insetos ou animais, como baratas e ratos.
- Ruídos e vibrações que são característicos do produto, como ruído da drenagem de água, ruídos de centrifugação ou alarmes sonoros.
- Instalação do produto, ajustes e pontos de drenagem.
- Manutenção de rotinas como as sugeridas neste manual e itens de desgaste de funcionamento.
- Remoção de objetos estranhos ao produto como, por exemplo, limpeza dos filtros e remoção de pregos, moedas sujeira, etc.
- Correções na parte elétrica ou hidráulica da residência.
- Correção de danos causados por técnicos não autorizados pela LG.
- Incidentes ou danos pessoais causados por possível defeito no produto.
- Se este produto for utilizado para propósitos comerciais não terá garantia. Exemplo: hotéis, pousadas, lavanderias, etc.
- Se o produto for instalado fora do perímetro urbano da área de atendimento do Serviço Autorizado LG. Nestes locais todos os custos de transporte e hospedagem para reparo do produto correrão por conta do proprietário.

## **Observações:**

- A LG Electronics da Amazônia Ltda. não assume custos ou responsabilidade relativos à pessoa ou entidade que venham a oferecer garantia sobre produtos LG, além das aqui descritas.
- As despesas decorrentes e consequentes da instalação de peças que não pertençam ao produto são de responsabilidade única e exclusiva do comprador;
- A LG Electronics da Amazônia Ltda. se reserva o direito de alterar as características gerais, técnicas e estéticas de seus produtos sem aviso prévio;
- A garantia somente é válida mediante a apresentação de nota fiscal de compra deste produto;
- Fica compreendido que em hipótese alguma, a LG Electronics assumirá custos com eventuais perdas e danos ao comprador caso ocorra mau funcionamento ou paralisação do produto, assumindo a responsabilidade apenas nos termos deste Certificado de Garantia.

Para sua conveniência utilize o telefone de atendimento ao consumidor:

Centro de Atendimento ao Consumidor 0800-707-5454 (Ligação gratuita)

<http://www.lge.com.br>









**LG Electronics Inc.**