

intelbras

Manual do usuário

EHO 201

intelbras

EHO 201

Parabéns, você acaba de adquirir um produto com a qualidade Intelbras. Este produto elimina as pequenas imagens distorcidas criadas pela lente do olho mágico tradicional, proporcionando uma imagem nítida e cores digitais para visualizar os visitantes. Quando você ativá-lo, a imagem da pessoa é exibida na tela do dispositivo, o que permite que os adultos e mesmo as crianças possam ver claramente quem está visitando. Basta substituir o olho mágico antigo por este, aproveitando o furo na porta.

Índice

1. Especificações técnicas	6
2. Características	6
3. Cuidados e segurança	7
4. Produto	7
4.1. Teclas de navegação	8
4.2. Tela Principal	8
4.3. Conteúdo da embalagem	9
5. Instalação	10
5.1. Instalando o cartão Micro SD	10
5.2. Instalação das pilhas	11
5.3. Instalando o Olho Mágico Digital	11
6. Estrutura	14
7. Configuração	15
7.1. Menu	15
7.2. Data e hora	15
7.3. Selecionar melodia	15
7.4. Volume da melodia	16
7.5. Registro de visitantes	16
7.6. Acionamento da campainha	16
7.7. Visualizar o ambiente externo	16
7.8. Apagando arquivo	17
7.9. Seleção do idioma	17
7.10. Modo de gravação	17
7.11. Modo de atendimento	17
7.12. Brilho do LCD	18
7.13. LED Infravermelho	18
7.14. Tempo de gravação de vídeo	18
7.15. Tempo de LCD aceso	19

7.16. Apagar cartão Micro SD	19
7.17. Restaurar configurações de fábrica	19
8. Dúvidas frequentes	20
<hr/>	
Termo de garantia	21
<hr/>	

1. Especificações técnicas

- » Dimensão do monitor: 136 × 75 × 18 mm
- » Dimensão da câmera: 60 × 60 × 14 mm
- » Ângulo de visão: 120°
- » Faixa da abertura para olho mágico na porta: 12 mm ~ 52 mm
- » Faixa de espessura da porta: 28 mm ~ 65 mm
- » Alimentação: 3 pilhas tipo AA / 1,5 V (Não inclusas. Recomendamos o uso de pilhas alcalinas)
- » Consumo médio da bateria em repouso: 1.5 mA
- » Consumo máximo da bateria em operação: 295 mA
- » Cartão micro SD: 512 MB a 32 GB (cartão de 2 GB incluso)
- » Autonomia: aproximadamente 1500 acionamentos.
- » Temperatura: -10 a 55°
- » Umidade: 45 a 93%

2. Características

- » Menu interativo e fácil navegação
- » Monitor de 2,8" TFT
- » Seleção de gravação em foto (formato JPEG) ou vídeo (formato AVI)
- » Possui 7 níveis de volume e 4 tipos de campainha selecionáveis
- » LED Infravermelho para visão noturna
- » Gravação automática após acionamento da campainha
- » Gravação em cartão micro SD (limite de 32 GB).
- » Campo de visão de 120°
- » Permite visualizar no próprio LCD as fotos e vídeo gravados

3. Cuidados e segurança

- » Recomendamos o uso de pilhas alcalinas (não inclusas) para se obter maior durabilidade. Verifique a polaridade das pilhas (+/-), no momento da instalação. O produto pode permanecer até 10 minutos sem carga de bateria. Após este tempo, será necessário reprogramar data e hora.
- » Não deixar o produto em superfícies irregulares ou instáveis, para evitar danos causados por queda.
- » Evite choques violentos, vibração ou queda da câmera. Não pressione a área de exibição LCD, caso contrário, causará danos ao painel LCD ou vazamento.
- » Não exponha o produto a alta temperatura, chuva, umidade, alta concentração de poeira, névoa salina, e outros ambientes agressivos.
- » Tome cuidado ao manusear o filete de interligação da câmera com o monitor. Evite movimentos bruscos, para que não haja rompimento, ou danos ao conector.

4. Produto

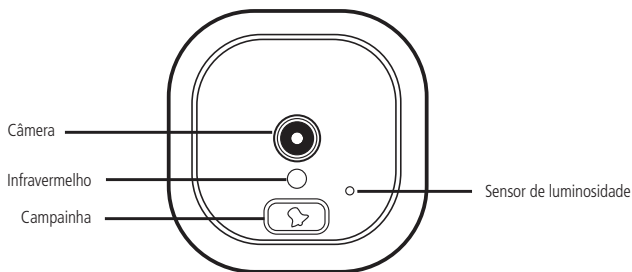

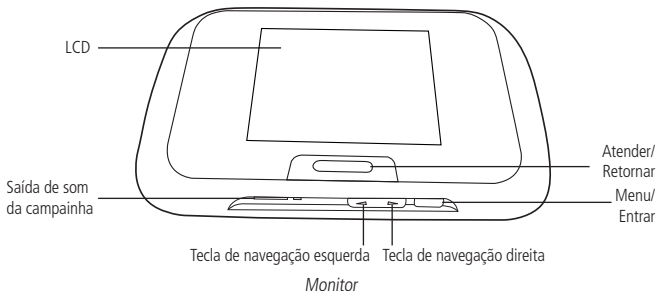

4.1. Teclas de navegação

As teclas de cursor direita/esquerda são usadas nos diversos recursos oferecidos, como programações, para deslocar o cursor dentro dos campos de entrada de dados ou para navegar pelos menus do olho mágico digital.

Esquerda ◀ desloca o cursor para a esquerda.

Direita ▶ desloca o cursor para a direita.

Menu (●) entra no modo de programação; entra na opção selecionada do menu de programação.

Atender - (◻) - retorna à tela anterior; sai de uma programação; sai do menu de programação.

4.2. Tela Principal



Tela principal

4.3. Conteúdo da embalagem

Antes de colocar em operação o aparelho, examine-o verificando se há indícios de danos. Se houver alguma evidência, entre em contato com a loja ou o serviço técnico credenciado.

Item	Quantidade	Peças	Descrição
①	1	Monitor	Parte interna com LCD
②	4	Parafuso	Dois pares de parafusos
③	1	Câmera	Parte externa com câmera
④	1	Suporte metálico	Para fixação do monitor LCD junto à porta
	1	Manual do usuário	Orienta na configuração e utilização do produto
	1	Cartão micro SD 512MB	Memória para armazenamento dos arquivos gravados.



Diagrama de montagem

5. Instalação

5.1. Instalando o cartão Micro SD

Para instalar o cartão Micro SD, retire a tampa traseira do monitor LCD, abra o Slot do cartão Micro SD e insira o cartão.

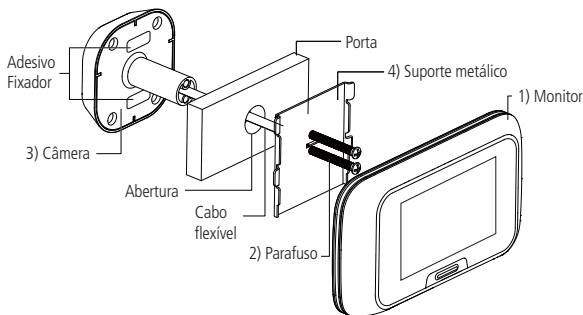
Passo 1:

Retire a tampa traseira do LCD.



Passo 2:

Localize o compartimento, e abra a trava metálica, empurrando-a para baixo, conforme imagem abaixo.

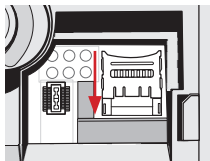

Passo 3:

Insira o cartão conforme imagem abaixo, observando o posicionamento.

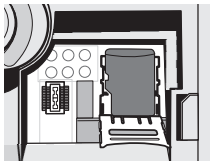

Passo 4:

Feche a trava metálica, e trave empurrando-a para cima.

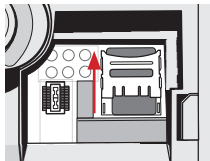

Obs.: instale o cartão Micro SD antes da instalação das pilhas, caso contrário, o cartão pode não ser reconhecido pelo monitor. O produto sai de fábrica com o cartão de memória de 2 GB instalado. Este passo somente será necessário em caso de troca do cartão.

O usuário poderá utilizar um cartão Micro SD de maior capacidade conforme a necessidade. O limite é de 32 GB.

5.2. Instalação das pilhas

Com o cartão Micro SD já instalado, insira as 3 pilhas seguindo a orientação de polaridade marcada em cada compartimento, conforme figura a seguir:

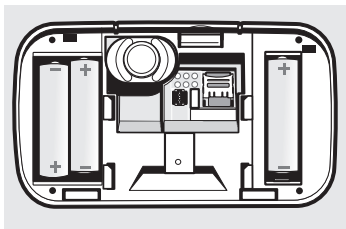

Vista interna do monitor

Obs.: recomendamos o uso de pilhas alcalinas tipo AA / 1,5 V (pilhas não inclusas).

5.3. Instalando o Olho Mágico Digital

Passo 1:

Remova o olho mágico ótico da porta, para inserir o olho mágico digital. Caso não possua olho mágico ótico instalado, será necessário realizar o furo na porta. O diâmetro do furo deve estar entre 12 mm e 52 mm.

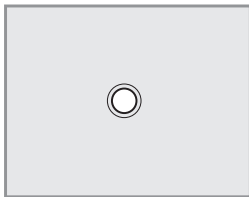

Furo da porta (diâmetro 12 mm ~ 52 mm)

Passo 2:

Retire a película que está sobre o adesivo fixador. Passe o cabo flexível através do furo da porta, e fixe o olho mágico digital, conforme imagens abaixo:

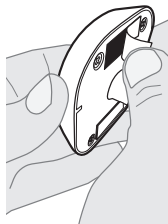

Retirando a película

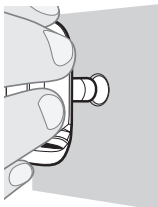

Inserindo o Olho Mágico digital na porta

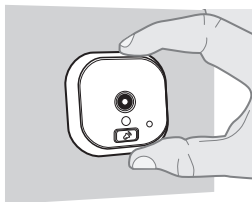

Fixando o Olho Mágico digital na porta

Passo 3:

Pegue o suporte de aço, passe o cabo flexível através do suporte, e utilize os parafusos compatíveis com a espessura da porta para fixar. Aperte com uma chave Philips.

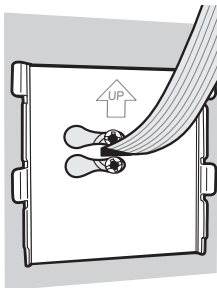
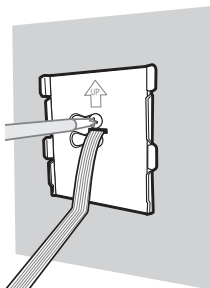

Fixando o suporte metálico

Passo 4:

Com o cartão Micro SD e pilhas previamente instaladas, conectar o cabo flexível na parte posterior interna do monitor, conforme mostra a imagem a seguir, e fechar a parte posterior com a tampa.

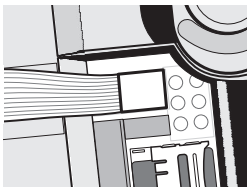

Conexão do cabo flexível

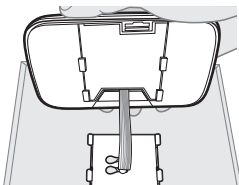

Parte posterior fechada

Passo 5:

Encaixe o monitor no suporte metálico, deslize-o para baixo, para que seja fixado, e seu produto estará pronto para uso.

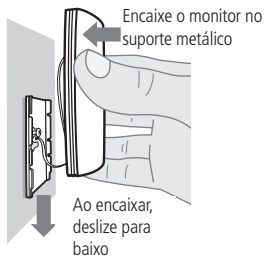

6. Estrutura

Registro de visitantes

| Gravações

Configurações

| Data e Hora

| Dia

| Mês

| Ano

| Hora

| Minuto

| Idioma

| Português

| Espanhol

| Inglês

| Modo de Gravação

| Foto

| Vídeo

| Modo de Atendimento

| Automático

| Manual

| Melodia

| Tom 1

| Tom 2

| Tom 3

| Tom 4

| Volume da Melodia

| Nível 1

| Nível 2

| Nível 3

| Nível 4

| Nível 5

| Nível 6

| Nível 7

Brilho do LCD

| 1

| 2

| 3

| 4

| 5

LED Infravermelho

| Ligado

| Desligado

Tempo de Gravação de Vídeo

| 3s

| 5s

| 10s

Tempo do LCD Aceso

| 5s

| 10s

| 15s

| 20s

Apagar cartão Micro - SD

| Apagar

Restaurar configurações de fábrica

| Restaurar e Reiniciar

Guia do Usuário

| Manual

| Consulte o manual ou acesse o site



| www.intelbras.com.br

Versão do software

7. Configuração

7.1. Menu

O menu permite acesso à programação das funções do Olho Mágico Digital, adequando-o para os diferentes tipos de recursos disponíveis. O menu possui as seguintes opções: *Registro de visitantes*, *Configurações* e *Guia do usuário*.

1. Para acessar o menu, pressione (●). Utilize as teclas de navegação ◀ e ▶ para selecionar a opção desejada.
2. Para aceitar a opção selecionada, pressione (●).
3. Para voltar à opção anterior, pressione a tecla frontal "".
4. Para sair e voltar ao modo de repouso, pressione a tecla frontal "".

Obs.: se nenhuma tecla for pressionada, após o tempo definido no item *Tempo de LCD aceso*, o monitor sairá automaticamente do menu, retornando ao modo repouso.

7.2. Data e hora

É possível ajustar a data e a hora do seu Olho mágico digital, para que fiquem registradas as datas e horários corretos dos arquivos armazenados. Para isso siga o procedimento:

1. Pressione a tecla (●), utilize as teclas ◀ e ▶ selecionando a opção *Configurações*, e pressione a tecla (●);
2. Com as teclas ◀ e ▶ selecione a opção *Data e Hora*, e pressione a tecla (●);
3. Movendo com as setas ◀ e ▶, ajuste a data e a hora;
4. Confirme cada campo pressionando (●).

Obs.: a data está no formato *Dia/Mês/Ano (DD/MM/AAAA)*, e a hora no formato *24h*.

7.3. Selecionar melodia

A melodia é o tipo de som que o produto irá emitir para o usuário ouvir quando a campanha for acionada. Há 4 tipos de melodias diferentes. Para defini-la siga o procedimento:

1. Pressione a tecla (●), utilize as teclas ◀ e ▶ selecionando a opção *Configurações*, e pressione a tecla (●);
2. Com as teclas ◀ e ▶ selecione a opção *Melodia*, e pressione a tecla (●);



3. Ao passar o cursor pelo tipo de uma melodia, ela soar;
4. Movendo com as setas ◀ e ▶, selecione a melodia desejada, pressionando (●);
5. Ser mostrada a mensagem "Concludo".

7.4. Volume da melodia

H 7 nveis de volume da melodia. Para alterar o nvel do volume, siga o seguinte procedimento:

1. Pressione a tecla (●), utilize as teclas ◀ e ▶ selecionando a opo *Configuraes*, e pressione a tecla (●);
2. Com as teclas ◀ e ▶ selecione a opo *Volume da melodia*, e pressione a tecla (●);
3. Para selecionar o volume, pressione (●);
4. Ser mostrada a mensagem "Concludo".



7.5. Registro de visitantes

O usurio deve pressionar a tecla (●) para *Registro de visitantes*; pressione a tecla (◀), ou (▶) para selecionar a data. Em seguida pressione (●), para visualizar o arquivo. Pressione a tecla  para voltar. Quando o armazenamento de registro de visitantes estiver cheio, o usurio deve excluir alguns registros antigos ou formatar o carto Micro SD na configurao do sistema. Pressione o boto  para sair.

7.6. Acionamento da campanha

O visitante ir pressionar o boto de campanha () , onde a melodia desejada ser emitida. O dispositivo registrar uma foto, ou vdeo do visitante automaticamente. Enquanto isso, a imagem estar sendo exibida no monitor.

7.7. Visualizar o ambiente externo

Pressionando a tecla , a tela LCD ser ativada, e exibir cenrio externo. Poder tirar uma foto ou gravar a imagem, pressionando novamente a tecla , sendo armazenada no carto Micro SD.

7.8. Apagando arquivo

Entre em *Registro de visitantes*, pressione a tecla (◀) ou (▶) para selecionar a data de gravação. Acesse os arquivos da data desejada pressionando (●). Localizando o arquivo pressione o botão (●).

Aparecerá uma tela a mensagem "Apagar?". Pressione a tecla *Atender* para cancelar, ou a tecla (●) para confirmar a exclusão, e aparecerá a mensagem "Apagado".

Obs.: É possível apagar diretório por diretório, mantendo pressionada a tecla (●), quando o mesmo está selecionado.

7.9. Seleção do idioma

O produto opera em três idiomas: português, inglês e espanhol. Para selecionar o idioma de sua preferência, siga o procedimento:

1. Pressione a tecla (●), utilize as teclas ◀ e ▶ selecionando a opção *Configurações*, e pressione a tecla (●);
6. Com as teclas ◀ e ▶ selecione a opção *Idioma*, e pressione a tecla (●);
7. Movendo com as teclas ◀ e ▶ , selecione o idioma desejado, pressionando (●);
8. Será mostrada a mensagem "Concluído".

7.10. Modo de gravação

Esta função permite determinar o tipo do arquivo que será armazenado nas gravações. Poderá selecionar *foto* ou *vídeo*, conforme o procedimento a seguir:

1. Pressione a tecla (●), utilize as teclas ◀ e ▶ selecionando a opção *Configurações*, e pressione a tecla (●);
2. Com as teclas ◀ e ▶ selecione a opção *Modo de gravação*, e pressione a tecla (●);
3. Movendo com as teclas ◀ e ▶ , selecione o modo desejado, pressionando (●);
4. Será mostrada a mensagem "Concluído".

Obs.: *Formato dos arquivos*

Foto: .jpg

Vídeo: .avi

7.11. Modo de atendimento

Há dois modos de atendimento para os acionamentos da campanha. A imagem do visitante poderá aparecer automaticamente no LCD via acionamento da campanha, ou somente após a tecla frontal ser pressionada. Para selecionar o modo desejado, siga o procedimento a seguir:

1. Pressione a tecla (●), utilize as teclas ◀ e ▶ selecionando a opção *Configurações*, e pressione a tecla (●);
2. Com as teclas ◀ e ▶ selecione a opção *Modo de atendimento*, e pressione a tecla (●);
3. Movendo com as teclas ◀ e ▶, selecione o modo de atendimento desejado, pressionando (●);
4. Será mostrada a mensagem "Concluído".

7.12. Brilho do LCD

Permite ajustar o brilho da tela LCD. Existem 5 níveis de brilho. Para ajustar, siga o procedimento a seguir:

1. Pressione a tecla (●), utilize as teclas ◀ e ▶ selecionando a opção *Configurações*, e pressione a tecla (●);
2. Com as teclas ◀ e ▶ selecione a opção *Brilho do LCD*, e pressione a tecla (●);
3. Movendo com as teclas ◀ e ▶, selecione o nível desejado, pressionando (●);
4. Será mostrada a mensagem "Concluído".

7.13. LED Infravermelho

A câmera do olho mágico digital possui LED infravermelho, que possibilita a visualização do visitante mesmo quando há pouca luminosidade. É possível controlar a atuação desta função, selecionando a opção *Ligado* ou *Desligado*. Defina conforme procedimento a seguir:

1. Pressione a tecla (●), utilize as teclas ◀ e ▶ selecionando a opção *Configurações*, e pressione a tecla (●);
2. Com as teclas ◀ e ▶ selecione a opção *Infravermelho*, e pressione a tecla (●);
3. Movendo com as teclas ◀ e ▶, poderá selecionar *Ligado* ou *Desligado* (●);
4. Será mostrada a mensagem "Concluído".

7.14. Tempo de gravação de vídeo

O tempo máximo de uma gravação pode ser ajustado através da função *Configuração - Tempo de gravação de vídeo*. Estão disponíveis as opções de 3, 5 ou 10 segundos. Para acessar esta função, siga o procedimento:

1. Pressione a tecla (●), utilize as teclas ◀ e ▶ selecionando a opção *Configurações*, e pressione a tecla (●);

2. Com as teclas ◀ e ▶ selecione a opção *Gravação de vídeo*, e pressione a tecla (●);
3. Movendo com a tecla ▶, selecione o tempo desejado, pressionando (●);
4. Será mostrada a mensagem "Concluído".

7.15. Tempo de LCD aceso

Define o tempo que o LCD permanecerá aceso após nenhuma tecla ser pressionada. Estão disponíveis as opções de 5, 10, 15 ou 20 segundos. Após esse tempo, o monitor sairá do menu, entrando em modo de repouso.

Para acessar esta função, siga o procedimento:

1. Pressione a tecla (●), utilize as teclas ◀ e ▶ selecionando a opção *Configurações*, e pressione a tecla (●);
2. Com as teclas ◀ e ▶ selecione a opção *Tempo de LCD aceso*, e pressione a tecla (●);
3. Movendo com as teclas ◀ e ▶, selecione o tempo desejado, pressionando (●);
4. Será mostrada a mensagem "Concluído".

7.16. Apagar cartão Micro SD

Esta função serve para apagar todas as informações contidas no cartão Micro SD. Para acessar esta função, siga o procedimento:

1. Pressione a tecla (●), utilize as teclas ◀ e ▶ selecionando a opção *Configurações*, e pressione a tecla (●);
2. Com as teclas ◀ e ▶ selecione a opção *Apagar cartão Micro SD*, e pressione a tecla (●);
3. Aparecerá a mensagem "Apagar?";
4. Para confirmar pressione (●). Caso queira cancelar, pressione a tecla *Atender*.

7.17. Restaurar configurações de fábrica

Restaura os parâmetros predefinidos de fábrica. Para acessar esta função, siga o procedimento:

1. Pressione a tecla (●), utilize as teclas ◀ e ▶ selecionando a opção *Configurações*, e pressione a tecla (●);
2. Com as teclas ◀ e ▶ selecione a opção *Restaurar configurações de fábrica*, e pressione a tecla (●);
3. Será mostrada a mensagem "Restaurar e reiniciar?";
4. Para confirmar pressione (●). O monitor será reiniciado. Caso queira cancelar, pressione a tecla *Atender*.

8. Dúvidas frequentes

Dúvida	Solução
O display LCD não acende:	Certifique-se de que as pilhas estejam instaladas corretamente. Consulte o item <i>Instalação das Pilhas</i> . Substitua as pilhas atuais por pilhas alcalinas novas.
A mensagem "Câmera desconectada" aparece no display:	Verifique se o cabo flexível está conectado corretamente ao monitor LCD.
A mensagem "Inserir cartão de memória" aparece no display:	Verifique se o cartão de memória cartão Micro SD está instalado. Caso esteja instalado, retire o cartão Micro SD do compartimento, e retire as pilhas. Insira novamente o cartão e posteriormente instale as pilhas. O produto é compatível com cartões micro SD de até 32 GB.
Somente vídeos estão sendo armazenados:	Neste produto poderá ser definido o tipo de armazenamento. Poderá selecionar para armazenar apenas fotos, ou somente vídeos. Consulte o item <i>Configuração - Modo de gravação</i> .
Somente fotos estão sendo armazenadas:	Neste produto poderá ser definido o tipo de armazenamento. Poderá selecionar para armazenar apenas fotos, ou somente vídeos. Consulte o item <i>Configuração - Modo de gravação</i> .
No display está aparecendo a mensagem "Memória cheia":	O cartão Micro SD deve estar com sua capacidade de armazenamento esgotada. Deverá excluir alguns arquivos, ou formatar o cartão Micro SD. Consulte o item <i>Configuração - Apagar cartão Micro SD</i> .

Termo de garantia

Para a sua comodidade, preencha os dados abaixo, pois, somente com a apresentação deste em conjunto com a nota fiscal de compra do produto, você poderá utilizar os benefícios que lhe são assegurados.

Nome do cliente:

Assinatura do cliente:

Nº da nota fiscal:

Data da compra:

Modelo:

Nº de série:

Revendedor:

Fica expresso que esta garantia contratual é conferida mediante as seguintes condições:

1. Todas as partes, peças e componentes do produto são garantidos contra eventuais defeitos de fabricação que porventura venham a apresentar, pelo prazo de 1 (um) ano, sendo este prazo de 3 (três) meses de garantia legal mais 9 (nove) meses de garantia contratual, contado a partir da data de entrega do produto ao Senhor Consumidor, conforme consta na nota fiscal de compra do produto, que é parte integrante deste Termo em todo território nacional. Esta garantia contratual implica na troca gratuita das partes, peças e componentes que apresentarem defeito de fabricação, além da mão-de-obra utilizada nesse reparo. Caso não seja constatado defeito de fabricação, e sim defeito(s) proveniente(s) de uso inadequado, o Senhor Consumidor arcará com estas despesas.
2. Constatado o defeito, o Senhor Consumidor deverá imediatamente comunicar-se com o Serviço Autorizado mais próximo que consta na relação oferecida pelo fabricante - somente estes estão autorizados a examinar e sanar o defeito durante o prazo de garantia aqui previsto. Se isto não for respeitado esta garantia perderá sua validade, pois o produto terá sido violado.
3. Na eventualidade do Senhor Consumidor solicitar o atendimento domiciliar, deverá encaminhar-se ao Serviço Autorizado mais próximo para consulta da taxa de visita técnica. Caso seja constatada a necessidade da retirada do produto, as

despesas decorrentes, transporte, segurança de ida e volta do produto, ficam sob a responsabilidade do Senhor Consumidor.

4. A garantia perderá totalmente sua validade se ocorrer qualquer das hipóteses a seguir: a) se o defeito não for de fabricação, mas sim, ter sido causado pelo Senhor Consumidor ou terceiros estranhos ao fabricante; b) se os danos ao produto forem oriundos de acidentes, sinistros, agentes da natureza (raios, inundações, desabamentos, etc.), umidade, tensão na rede elétrica (sobretensão provocada por acidentes ou flutuações excessivas na rede), instalação/uso em desacordo com o Manual do Usuário ou decorrente do desgaste natural das partes, peças e componentes; c) se o produto tiver sofrido influência de natureza química, eletromagnética, elétrica ou animal (insetos, etc.); d) se o número de série do produto houver sido adulterado ou rasurado; e) se o aparelho houver sido violado.

Sendo estas condições deste Termo de Garantia complementar, a Intelbras S/A reserva-se o direito de alterar as características gerais, técnicas e estéticas de seus produtos sem aviso prévio.

O processo de fabricação deste produto não está coberto pelo sistema de gestão ambiental da Intelbras.

Todas as imagens deste manual são ilustrativas.

intelbras



eco amigável



uma das melhores
empresas para se trabalhar



fale com a gente

Suporte a clientes: (48) 2106 0006

Contato e chat: www.intelbras.com.br/suporte

Sugestões, reclamações e rede autorizada: 0800 7042767

Intelbras S/A – Indústria de Telecomunicação Eletrônica Brasileira
Rodovia BR 101, km 210 - Área Industrial - São José/SC - 88104-800
www.intelbras.com.br