

HERO4 SILVER

/Junte-se ao movimento GoPro



facebook.com/GoPro



youtube.com/GoPro



twitter.com/GoPro



instagram.com/GoPro

To download this user manual in a different language, visit **gopro.com/support**.

Pour télécharger ce manuel de l'utilisateur dans une autre langue, rendez-vous sur **gopro.com/support**.

Wenn Sie dieses Benutzerhandbuch in einer anderen Sprache herunterladen möchten, besuchen Sie **gopro.com/support**.

Per scaricare questo manuale utente in un'altra lingua, visita **gopro.com/support**.

Para descargar este manual de usuario en otro idioma, visite **gopro.com/support**.

Para baixar este manual do usuário em outro idioma, acesse **gopro.com/support**.

このユーザーマニュアルの他言語版をダウンロードするには、**gopro.com/support**にアクセスしてください。

若要下載其他語言版本的使用說明書，請前往：**gopro.com/support**。

如需下載本用戶手冊的其他語言版本，請訪問**gopro.com/support**。

Чтобы загрузить это руководство пользователя на другом языке, посетите страницу **gopro.com/support**.



/ Índice

Noções básicas	6
Introdução	8
Exibições da câmera	14
Ícones da câmera	18
Menus da câmera	20
Modos da câmera	22
Menus de configurações de navegação	23
Modo Vídeo	25
Modo Fotografia	41
Modo Multi-fotos	48
Modo Reprodução	57
Modo Configuração	64
Conectando-se ao GoPro App	74
Transferência de arquivos para um computador	75
Protune™	76
Bateria	82
Mensagens importantes	88
Estojo da câmera	90

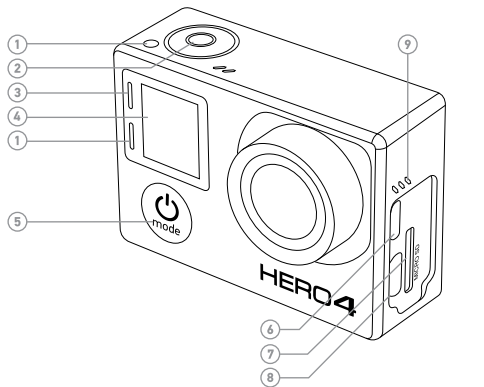

/ Índice

Uso dos suportes	96
Resolução de problemas	100
Atendimento ao cliente	103
Marcas registradas	103
Informações reguladoras	103

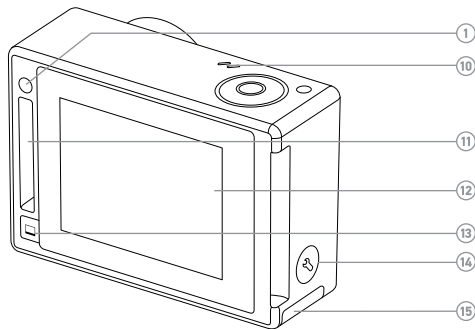

- | | |
|---|---|
| 1. Status de câmera leve (vermelho) | 6. Porta para micro HDMI (cabo não incluído) |
| 2. Botão Shutter/Select [] | 7. Abertura para cartão microSD (cartão microSD não incluído) |
| 3. Luz de status sem fio (azul) | |
| 4. Tela de status da câmera | |
| 5. Botão Power/Mode [] | |



- | | |
|---|--|
| 8. Entrada MiniUSB (suporta cabo composto A/C e entrada de microfone estéreo de 3,5 mm, não incluído) | 12. Tela por toque |
| 9. Alerta de áudio | 13. Botão Touch Display Sleep/Wake [] |
| 10. Microfone | 14. Botão Settings/Tag [] |
| 11. Porta HERO | 15. Porta da bateria |

CARREGAMENTO DA BATERIA

1. Retire a câmera do estojo.



2. Remova a porta lateral da câmera e insira um cartão microSD (vendido separadamente). O cartão deve ter uma classificação mínima de UHS-I ou Classe 10 e uma capacidade de até 64 GB. Visite gopro.com/support para acessar a lista de cartões microSD testados pela GoPro.

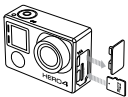

3. Abra a porta inferior, insira a bateria e, então, feche a porta inferior.

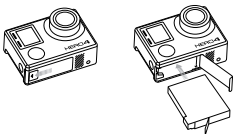

4. Carregue a bateria conectando a câmera ao computador ou outro adaptador de carregador USB por meio do cabo USB incluído. A luz de status da câmera acende durante o carregamento e apaga quando o carregamento é concluído.



AVISO: Utilizar um carregador de parede diferente do carregador de parede GoPro pode danificar a bateria da GoPro e resultar em incêndio ou vazamentos. Use apenas carregadores com a marcação de output 5V 1A (saída 5 V 1 A). Caso você não saiba a voltagem e amperagem do seu carregador, utilize o cabo USB incluído para carregar a câmera em seu computador.

Quando carregar com um computador, certifique-se de que o computador está conectado a uma fonte de energia. Se a luz de status da câmera não acender, use uma porta USB diferente.

A bateria de íons de lítio incluída vem parcialmente carregada. A câmera ou a bateria não sofrem danos se forem usadas antes da recarga completa.

Para mais informações, veja *Bateria*.



AVISO: Tenha cautela ao usar a GoPro como parte do seu estilo de vida ativo. Esteja sempre ciente dos ambientes onde for utilizar a câmera para evitar que você e outras pessoas se machuquem.





Cumpra com todas as leis locais ao usar sua GoPro e acessórios e suportes relacionados, incluindo todas as leis de privacidade, que podem restringir gravações em certas áreas.

ATUALIZAÇÕES DO SOFTWARE DA CÂMERA

Para adquirir os recursos mais recentes e o melhor desempenho da sua câmera HERO4, certifique-se de estar usando o software mais atual. Você pode atualizar o software da sua câmera através do GoPro App, do software GoPro ou pelo site gopro.com/getstarted.

CONFIGURAÇÕES PADRÃO DA CÂMERA

A HERO4 Silver é inicializada com as seguintes configurações padrão:

	Vídeo	1080p60
	Foto	12MP, campo de visão muito amplo (FOV)
	Multi-fotos	Opção Burst (configurado para 30 fotos em 1 segundo)
	QuikCapture	Desligado
	Sem fio	Desligado

DICA PRO: Para abrir o menu configurações para o modo atual, pressione o botão **Settings/Tag** [].

LIGANDO + DESLIGANDO

Para ligar:

Pressione o botão **Power/Mode** [] uma vez. As luzes vermelhas de status da câmera acendem três vezes e o indicador de som emite três bipes. Quando a tela de status da câmera exibe as informações, sua câmera está ligada.

Para desligar:

Pressione e segure o botão **Power/Mode** [] por dois segundos. As luzes vermelhas de status da câmera acendem várias vezes e o indicador de som emite sete bipes.

DICA PRO: Quando a câmera estiver desligada e o QuikCapture estiver habilitado, é possível ligar a câmera e imediatamente começar a capturar vídeo ou fotos Time Lapse simplesmente pressionando o botão **Shutter/Select** []. Pressione uma vez para vídeo. Pressione e segure para fotos em Time Lapse. Pressione novamente para parar de gravar e desligar a câmera. Para obter mais detalhes, consulte QuikCapture no Modo de configuração.

INSERINDO + REMOVENDO OS CARTÕES MICROSD

A câmera HERO4 Silver é compatível com cartões de memória microSD, microSDHC e microSDXC com capacidade de até 64 GB (vendidos separadamente). É preciso usar um cartão microSD com uma classificação mínima de Classe 10 ou UHS-I. (Para acessar uma lista de cartões microSD testados pela GoPro, visite gopro.com/support.) A GoPro recomenda o uso de cartões de memória de marca reconhecida para obter a máxima confiabilidade em atividades de alta vibração.



Para inserir o cartão microSD:

Insira o cartão de memória na abertura do cartão com a etiqueta virada para a parte frontal da câmera.

Quando estiver totalmente inserido, o cartão travará no espaço com um estalo.

Para remover o cartão microSD:

Coloque a ponta de um dedo contra a beirada do cartão de memória e pressione levemente para a frente.

O cartão se desloca para fora, podendo ser removido.

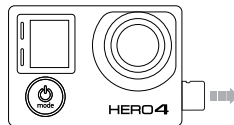

NOTE: Tenha cuidado ao manusear cartões de memória. Evite líquidos, pó e resíduos. Por precaução, desligue a câmera antes de inserir ou de remover um cartão de memória. Verifique as diretrizes do fabricante com relação ao uso em variações de temperatura aceitáveis.

Sua HERO4 Silver apresenta uma tela de status na parte frontal e uma tela por toque ampla na parte posterior.

TELA DE STATUS DA CÂMERA

A tela de status da câmera na parte frontal exibe as seguintes informações sobre os modos e configurações:

1. Modos de câmera/FOV
(field of view - campo de visão)
2. Configurações da câmera
3. Resolução/fps
(quadros por segundo)
4. Protune™
5. Número de arquivos capturados
6. Hora/Armazenamento/Arquivos
7. Sem fio
8. Vida da bateria

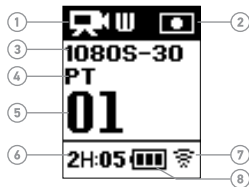

Observação: Os ícones que aparecem na tela de status da câmera variam de acordo com o modo.

TELA POR TOQUE

A tela por toque integrada na parte posterior permite o controle de sua câmera e das configurações, bem como a visualização e reprodução de vídeos e fotos. Também é possível usá-la como um modo para encontrar a visualização, podendo ver o que a câmera vê para tirar fotos com facilidade.

Ligando/desligando a tela por toque

A tela por toque liga/desliga automaticamente ao ligar/desligar a câmera.

DICA PRO: Para conservar a bateria enquanto sua câmera estiver ligada, pressione o botão **Tela de toque suspender/ativar** [] para diminuir o brilho da sua tela quando não está sendo usada.

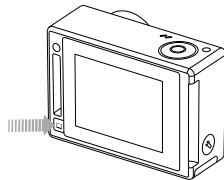

Gestos

Use esses gestos para navegar na tela por toque:

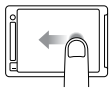

Deslizar para a esquerda
Exibe os modos da câmera.

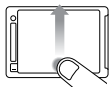

Deslizar para cima na extremidade inferior
Abre o menu de configurações para o modo atual.

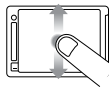

Deslizar para baixo/cima
Move pelas listas de configurações.

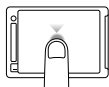

Toque
Seleciona um item, ativa/desativa uma configuração.

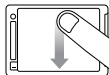

Deslizar para baixo a partir da margem superior
Fechar o menu de configurações.

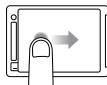

Deslizar para a direita
Exibe o último vídeo ou a última foto capturada.

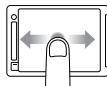

Deslizar para a esquerda/direita
Exibe as imagens da galeria (modo de **reprodução**).

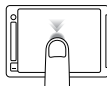

Toque duplo
Mudar o campo de visão (FOV) no modo de visualização.

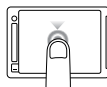







Pressionar por dois segundos
Bloqueia a exibição por toque.

/ Ícones da câmera

	Baixa luminosidade automática		Idioma
	Auto desligado		LEDs
	Sinais		Looping
	Fotos estouradas		Megapixels
	Cor		Modo multishot
	Fotos contínuas		Night lapse
	Data/horário		Foto noturna
	Modo padrão		Exibição na tela
	Excluir		Orientação
	Compensação de valor de exposição		Modo fotografia
	Campo de visão		Modo reprodução
	Quadros por segundo		Protune
	Intervalo		QuikCapture
	Limite ISO		Taxa
			Modo de configuração

/ Ícones da câmera



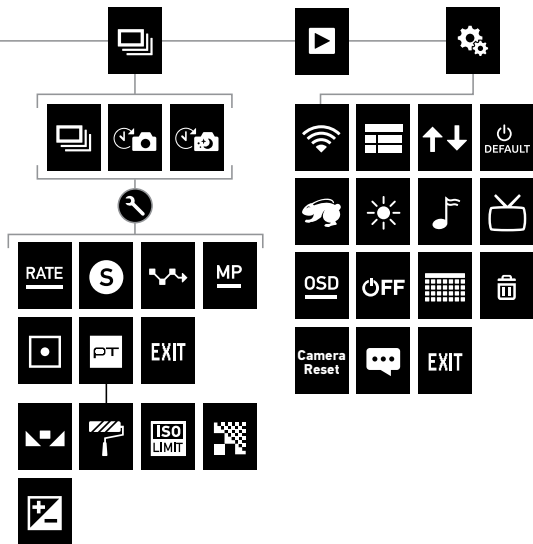
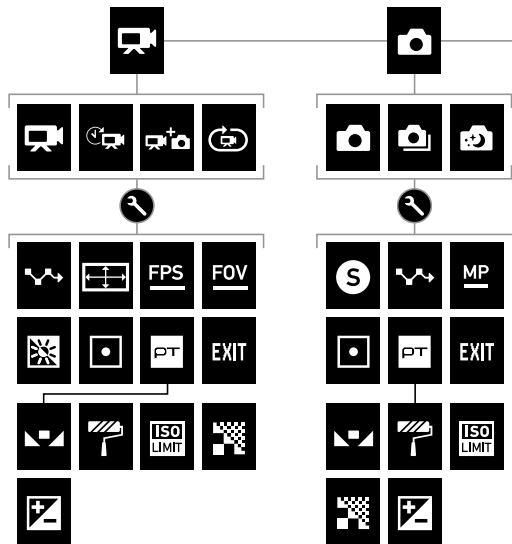

	Nitidez
	Shutter
	Foto única
	Medidor de spot
	Time Lapse
	Visor touch
	Vídeo
	Vídeo + foto
	Formato de vídeo
	Modo Vídeo
	Resolução do vídeo
	Balanço de branco
	Sem fio



/ Modos da câmera

A HERO4 Silver tem vários modos de câmera. Deslize para a esquerda na tela por toque, ou pressione o botão **Power/Mode** [] repetidamente para percorrer pelos modos.

Esses modos são exibidos:

	Vídeo	Gravar vídeo
	Foto	Capturar uma única foto
	Multi-fotos	Capture uma série de fotos (Time lapse, sequencial, etc).
	Reprodução	Reproduzir vídeo e fotos.
	Configuração	Ajustar as configurações gerais da câmera

/ Menus de configurações de navegação



Cada modo de câmera possui seu próprio menu de configurações. Com sua HERO4 Silver, é possível navegar pelos menus de configuração usando a tela por toque ou os botões da câmera.

PARA NAVEGAR COM A TELA POR TOQUE:

1. Verifique se a câmera está no modo desejado. Se um ícone para o modo não for exibido no canto superior esquerdo da tela por toque, deslize para a esquerda e toque no modo.
2. Na parte inferior da tela, deslize para cima para abrir o menu de configurações daquele modo.
3. Deslize para cima ou para baixo para rolar a tela através das configurações daquele modo.
4. Toque e deslize, conforme necessário, para selecionar uma nova opção de configuração.
5. Para sair do menu de configurações, deslize para baixo a partir da parte superior da tela, toque em Sair, ou pressione o botão **Settings/Tag** [].



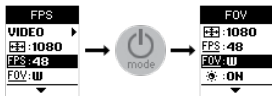

PARA NAVEGAR COM OS BOTÕES DA CÂMERA:

1. Verifique se a câmera está no modo desejado. Se um ícone para o modo não for exibido na tela de status da câmera, pressione o botão **Power/Mode** [] repetidamente até aparecer.
2. Pressione o botão **Settings/Tag** [] para abrir o menu de configurações para esse modo.
3. Use o botão **Power/Mode** [] para alternar entre as configurações.

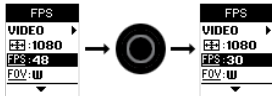

4. Pressione o botão **Shutter/Select** [] para alternar entre as opções de configurações. Para selecionar uma opção, deixe a opção destacada ao mover para outra tela.





5. Para voltar para a tela anterior ou sair do menu de configurações, pressione o botão **Settings/Tag** [].

Modo **Vídeo** contém quatro modos de captura: vídeo, vídeo em lapso de tempo, vídeo + foto e loop de vídeo.

Modo de captura	Descrição
Vídeo (padrão)	Captura vídeo.
Vídeo em lapso de tempo	Cria vídeos a partir de quadros capturados em intervalos específicos. O modo de vídeo em lapso de tempo está disponível somente nas resoluções 4K e 2,7K 4:3. Vídeos em lapso de tempo são gravados sem áudio. Protune™, baixa luminosidade automática e medidor pontual não estão disponíveis neste modo de captura. <i>Observação: A resolução 2,7K 4:3 está disponível somente para o modo lapso de tempo.</i>

Modo de captura	Descrição
Vídeo + Foto	Captura simultaneamente vídeo e fotos. É possível definir a câmera para capturar uma foto em intervalos selecionados enquanto grava um vídeo. Para obter detalhes, consulte <i>Intervalos de vídeo + foto</i> nessa seção.
Loop	Permite que você grave continuamente e salve somente os melhores momentos, ajudando a conservar o espaço do cartão microSD. O Protune não está disponível neste modo de captura.

CAPTURA DE VÍDEO

1. Deslize o dedo para a esquerda para mostrar os modos de câmera e então toque no ícone (modo **Vídeo**) no canto superior esquerdo da tela.
2. Se necessário, selecione um modo de captura ou vídeo diferente (vídeo, vídeo em lapso de tempo, vídeo + foto ou loop de vídeo):
 - a. Deslize para cima para abrir o menu de configurações.
 - b. Toque em Modo e, então toque no modo de captura desejado.
 - c. Deslize para baixo para fechar o menu de configurações, o ícone para o modo de captura selecionado aparece no canto superior esquerdo do visor da câmera.
3. Pressione o botão **Shutter/Select** []. A câmera emite um bipe e as luzes de status da câmera acendem durante a gravação.
4. Para parar a captura, pressione o botão **Shutter/Select** []. As luzes do status da câmera acendem três vezes e a câmera emite três bipes.

Se o cartão de memória estiver cheio ou a bateria estiver descarregada, sua câmera para a gravação automaticamente. Seu vídeo é salvo antes da câmera desligar.

DICA PRO: Quando a câmera estiver desligada e o QuikCapture estiver habilitado, é possível ligar a câmera e imediatamente começar a capturar vídeo pressionando o botão **Shutter/Select** []. Pressione novamente para parar de gravar e desligar a câmera. Para obter detalhes, consulte o *Modo de configuração*.

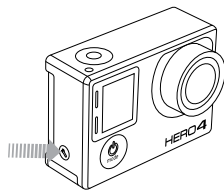

HIGHLIGHT TAGGING

É possível marcar momentos específicos no seu vídeo durante a gravação com as HiLight Tags. As HiLight Tags facilitam a localização dos melhores destaques para compartilhar. É possível adicionar HiLight Tags durante a reprodução de conteúdo por meio de um LCD Touch BacPac.

É possível adicionar tags com a sua câmera, com o GoPro App ou com o Smart Remote (vendido separadamente).

Para adicionar uma HiLight Tag com sua câmera:

Durante a gravação ou reprodução de um vídeo, pressione o botão **Settings/Tag** [].

DICA PRO: No aplicativo, toque na tela durante a reprodução para exibir as HiLight Tags na barra de progresso.

CONFIGURAÇÕES DE VÍDEO

Há quatro modos de captura disponíveis para o modo **Vídeo**: vídeo, vídeo em lapso de tempo, vídeo + foto e loop de vídeo. O modo de captura que você seleciona determina as configurações de **Vídeo** que são exibidas no restante do menu.

Para instruções sobre como mudar as seguintes configurações, consulte *Menus de configurações de navegação*.

DICA PRO: Para abrir o menu de configurações para o modo atura, deslize o dedo para cima no visor de toque ou pressione o botão **Settings/Tag** [].

INTERVALO

Os ajustes de intervalo aplicam-se a vídeo em lapso de tempo, vídeo + foto e loop. O intervalo determina a quantidade de tempo que decorre entre cada quadro capturado.

Intervalos de vídeo em lapso de tempo

Os intervalos disponíveis para vídeo em lapso de tempo variam entre 0,5 segundos (padrão) e 60 segundos.

Intervalo	Exemplos
0,5-2 segundos	Surfe, ciclismo ou outro esporte
2 segundos	Esquina de rua agitada
5-10 segundos	Pôr do sol
10-60 segundos	Atividades minuciosas, tais como projetos de construção

Intervalos de Vídeo + foto

Intervalos disponíveis para Vídeo + foto vão de 5 a 60 segundos. A qualidade da foto depende da resolução e FOV de vídeo selecionados.

Intervalos de Loop

Os intervalos disponíveis para Loop são 5, 20, 60 e 120 minutos. Por exemplo, se você seleciona um intervalo de 5 minutos, somente os 5 minutos anteriores são salvos ao parar a gravação. Se gravar por 5 minutos e não pressionar o botão **Shutter/Select** [] para parar a gravação e salvar, a câmera começa um novo intervalo de 5 minutos, gravando por cima das imagens dos 5 minutos anteriores.

Também é possível selecionar o máximo de vídeo como intervalo. Com essa opção, a câmera grava até que o cartão de memória fique cheio e, então, sobrescreve o conteúdo.

Observação: Para usar o Loop, certifique-se que o seu cartão microSD tem espaço suficiente.

DICA PRO: Vários arquivos de capítulo são gravados em seu cartão de memória, então segmentos pequenos de conteúdo podem ser sobrescritos durante a gravação de loop. Quando visualizar esse conteúdo em um computador, você verá arquivos separados para cada segmento de tempo. Use o software GoPro para combinar os arquivos em um vídeo mais longo.

RESOLUÇÃO, FPS E FOV

A HERO4 Silver inclui as resoluções de vídeo listadas abaixo.

Resolução de vídeo	NTSC/ PAL	FOV	Resolução de tela
4K	15/12,5	Ultra-amplo	3.840x2.160, 16:9
2,7K	30/25 24/24	Ultra-amplo, médio	2.704x1.520, 16:9
1440p	48/48 30/25 24/24	Ultra-amplo	1.920x1.440, 4:3
1080p	60/50 48/48 30/25 24/24	Ultra-amplo, médio, estrito	1.920x1.080, 16:9
1080p SuperView™	60/50 48/48 30/25 24/24	Ultra-amplo	1.920x1.080, 16:9
960p	100/100 60/50	Ultra-amplo	1.280x960, 4:3

Resolução de vídeo	NTSC/ PAL	FOV	Resolução de tela
720p	120/120 60/50 30/25	Ultra-amplo, médio, estreito	1.280x720, 16:9
720p SuperView	100/100 60/50	Ultra-amplo	1.280x720, 16:9
WVGA	240/240	Ultra-amplo	848x480, 16:9

DICA PRO: Para abrir o menu de configurações para o modo atura, deslize o dedo para cima no visor de toque ou pressione o botão **Settings/Tag** [].

Resolução do vídeo	Uso recomendado
4K	Vídeo com uma alta resolução surpreendente e desempenho profissional em pouca luz. 8MP ainda disponível no vídeo. Recomendado para fotos com tripé ou com a câmera fixa.
2,7K	O vídeo com resolução de 16:9 reduz a escala para fornecer resultados surpreendentes com qualidade de cinema para produções profissionais.
1440p	Recomendável para fotos com suporte de corpo. A área de visualização maior e alta taxa de quadros produzem os resultados mais suaves e com mais imersão para captura de muita ação.

Resolução do vídeo	Uso recomendado
1080p	Ótima para qualquer gravação. Alta resolução e resultados surpreendentes de taxa de quadro.
1080p SuperView	O SuperView oferece o campo de visão mais imersivo do mundo. Recomendável para fotos com suporte de corpo ou roupa. O conteúdo 4:3 mais vertical é estendido automaticamente para tela cheia de 16:9 para uma reprodução surpreendente de widescreen em seu computador ou TV.
960p	Use para gravações com montagem no corpo e quando se desejar movimentos em câmera lenta.* Oferece uma área de visualização ampla e resultados suaves em capturas de alta dinâmica.

Resolução do vídeo	Uso recomendado
720p	Boa para gravações manuais e quando se deseja movimentos em câmera lenta.
720p SuperView	O SuperView oferece o campo de visão mais imersivo do mundo. Bom para fotos com suporte de corpo ou roupa. O conteúdo 4:3 mais vertical é estendido automaticamente para tela cheia de 16:9 para uma reprodução surpreendente de widescreen em seu computador ou TV.
WVGA	Bom para quando se deseja câmera superlenta e a definição padrão é aceitável.

**Para obter movimentos em câmera lenta com altas taxas de quadros, desligue a baixa luminosidade automática. Em gravações externas, certifique-se de que haja iluminação suficiente.*

FOV	Uso recomendado
Ultra-amplo	Campo de visão mais amplo, maior estabilidade da imagem. Bom para imagens de ação quando desejar capturar a maior quantidade possível dentro do quadro.
Médio	Campo de visão de alcance médio, estabilidade moderada de imagem.
Estreito	Campo de visão menor, estabilidade reduzida da imagem. Distorção reduzida. Bom para capturar conteúdo à distância.

DICA PRO: Crie facilmente vídeos épicos ao estilo GoPro usando o software GoPro gratuito. Saiba mais e faça o download desse software em gopro.com/getstarted.



LUZ BAIXA

A luz baixa automática permite tirar fotos em ambientes com pouca luz ou ao sair e entrar rapidamente em ambientes com pouca luz. A câmera ajustará os fps automaticamente para obter a exposição ideal e os melhores resultados.

A luz baixa automática não está disponível para 240 fps ou 30 fps e abaixo. As opções para essa configuração são ligado (padrão) e desligado.

MEDIDOR DE SPOT

O Medidor de spot permite filmar em um espaço escuro ao apontar a câmera para um local com mais brilho, como ao gravar uma paisagem de dentro de um carro. Quando o Medidor de spot está ligado, [] aparece nas exibições de câmera. As opções para essa configuração são desligado (padrão) e ligado.

*Observação: As mudanças feitas na configuração do Medidor de spot no modo de **Vídeo** são aplicáveis apenas para a captura de vídeo. Para ajustar essa configuração para a captura de foto, ajuste a configuração no modo de **Fotografia**. Para ajustar essa configuração para a captura multi-fotos, ajuste a configuração no modo **Multi-fotos**.*

PROTUNE

Para obter detalhes sobre as configurações do Protune, consulte *Protune*.

*Observação: As mudanças feitas na configuração do Protune no modo de **Vídeo** são aplicáveis apenas para a captura de vídeo. Para ajustar essa configuração para a captura de foto, ajuste a configuração no modo de **Fotografia**. Para ajustar essa configuração para a captura multi-fotos, ajuste a configuração no modo **Multi-fotos**.*

Modo **Foto** contém três modos de captura: Única, contínua e noturna.





Modo de captura	Descrição
Único (padrão)	Captura uma única foto.
Contínuo	Captura uma série de fotos continuamente ao manter o botão Shutter/Select [] pressionado.
Noite	Captura uma única foto com um tempo de exposição personalizável de até 30 segundos. Para obter detalhes e exemplos dos tempos de exposição disponíveis, consulte <i>Obturador</i> em <i>Configurações de foto</i> .



DICA PRO: Para foto noturna, certifique-se de usar a configuração de correta de Obturador. Para obter detalhes consulte *Obturador* nas *Configurações de foto*.

CAPTURANDO UMA FOTO ÚNICA OU NOTURNA

1. Deslize o dedo para a esquerda para mostrar os modos de câmera e, então toque no ícone do meio na fileira superior (modo Foto).
2. Se necessário, selecione um modo de captura diferente (única ou noturna):
 - a. Deslize para cima para abrir o menu de configurações.
 - b. Toque em Modo e, então toque no modo de captura desejado.
 - c. Deslize para baixo para fechar o menu configurações. O ícone para o modo de captura selecionado aparece no canto superior esquerdo do visor da câmera.
3. Pressione o botão **Shutter/Select** []. A câmera emite um bipe duas vezes, as luzes do status da câmera acendem e o contador na tela de status da câmera aumenta por uma unidade.

CAPTURA CONTÍNUA DE FOTOS

1. Selecione o modo contínuo:
 - a. Deslize o dedo para a esquerda para mostrar os modos de câmera e, então toque no ícone do meio na fileira superior (modo Foto).
 - b. Deslize para cima para abrir o menu de configurações.
 - c. Toque em Modo e, então toque em contínua.
 - d. Toque [] para fechar o menu de configurações. O ícone de captura contínua [] aparece no canto superior esquerdo da tela da câmera.
2. Pressione e segure o botão **Shutter/Select** []. A câmera emite um bipe e as luzes do status da câmera acendem repetidas vezes.
3. Para parar a captura, solte o botão **Shutter/Select** []. O contador na tela de status da câmera aumenta para cada foto capturada.

DICA PRO: Ao capturar um vídeo, é possível tirar uma foto manualmente a qualquer momento ao pressionar o botão **Power/Mode** []. Pressione e segure o botão **Power/Mode** [] para capturar uma foto a cada 5 segundos.

CONFIGURAÇÕES DE FOTO

Três modos de captura estão disponíveis para o modo de **Foto**: Única, contínua e noturna. O modo de captura que você seleciona determina as configurações de **Foto** que são exibidas no restante do menu.

Para instruções sobre como mudar as seguintes configurações, consulte *Menus de configurações de navegação*.

DICA PRO: Para abrir o menu de configurações para o modo atura, deslize o dedo para cima no visor de toque ou pressione o botão **Settings/Tag** [].

OBTURADOR

O obturador é aplicável apenas à foto noturna e ao Night lapse e determina a quantidade de tempo que o obturador fica aberto. As opções para esta configuração são automático (até 2 segundos), 2, 5, 10, 15, 20 ou 30 segundos. A configuração padrão é automático.

Configurações	Exemplos
Automático (até 2 segundos)	Nascer do sol, pôr do sol, amanhecer, anoitecer, crepúsculo, noite
2 segundos, 5 segundos, 10 segundos	Amanhecer, anoitecer, crepúsculo, trânsito noturno, roda-gigante, fogos de artifício, light painting
20 segundos	Céu noturno (com luz)
30 segundos	Céu noturno, Via Láctea (escuridão total)

DICA PRO: Para obter os melhores resultados usando os ajustes do obturador, monte sua câmera em um tripé ou outra superfície estável para reduzir a quantidade de desfoco em vídeos e fotos.

INTERVALO

O intervalo é aplicável apenas para fotos contínuas. Os intervalos disponíveis são 3 (padrão), 5 ou 10 fotos a cada segundo.

MP MEGAPIXELS

A HERO4 Silver captura fotos em 12MP, 7MP ou 5MP.

*Observação: As mudanças feitas na configuração de megapixels no modo **Fotografia** são aplicáveis apenas para captura de fotos. Para ajustar essa configuração para a captura multi-fotos, ajuste a configuração no modo **Multi-fotos**.*

Resolução da foto	Campo de visão (FOV)
Amplio de 12MP (padrão)	Campo de visão mais amplo. Bom para imagens de ação quando desejar capturar a maior quantidade possível dentro do quadro.
Amplio de 7MP	
Médio de 7MP	Campo de visão de médio alcance.
Médio de 5MP	

MEDIDOR DE SPOT

O Medidor de spot permite capturar fotos em um espaço escuro ao apontar a câmera para um local com mais luz, como ao gravar uma paisagem de dentro de um carro. Quando o Medidor de spot está ligado, [] aparece nas exibições de câmera. As opções para essa configuração são desligado (padrão) e ligado.

*Observação: As mudanças feitas na configuração do Medidor de spot no modo **Fotografia** são aplicáveis apenas para captura de fotos. Para ajustar essa configuração para a captura de vídeo, ajuste a configuração no modo de **Vídeo**. Para ajustar essa configuração para a captura multi-fotos, ajuste a configuração no modo **Multi-fotos**.*

PROTUNE

Para obter detalhes sobre as configurações do Protune, consulte *Protune*.



*Observação: As mudanças feitas na configuração do Protune no modo de **Fotografia** são aplicáveis apenas para a captura de foto. Para ajustar essa configuração para a captura de vídeo, ajuste a configuração no modo de **Vídeo**. Para ajustar essa configuração para a captura multi-fotos, ajuste a configuração no modo **Multi-fotos**.*

Modo multidisparos contém três modos de captura: Sequencial, time lapse e night lapse.

Modo de captura	Descrição
Burst (padrão)	Captura até 30 fotos em 1 segundo. Perfeito para capturar momentos definitivos em ações esportivas rápidas.
Time Lapse	Captura uma série de fotos em intervalos específicos. Você pode usar o Time lapse para capturar fotos de qualquer atividade, podendo escolher as melhores mais tarde.
Night Lapse	Captura uma série de fotos em intervalos e tempos de exposição específicos. Use o Night lapse em ambientes com pouca luz, como ao capturar o céu noturno por um período. Para obter exemplos e detalhes de tempos de exposição e quando usá-los, consulte <i>Obturador nas Configurações de multifotos</i> .



DICA PRO: Para tempos longos de exposição durante o dia, use o Night Lapse.

CAPTURAR FOTOS SEQUENCIAIS

1. Selecione um modo sequencial:
 - a. Deslize o dedo para a esquerda para mostrar os modos de câmera e, então toque no ícone superior direito (modo **Multidisparo**).
 - b. Deslize para cima para abrir o menu de configurações.
 - c. Toque em Modo, então em Sequencial.
 - d. Deslize para baixo para fechar o menu configurações. O ícone de captura sequencial [] aparece no canto superior esquerdo da tela da câmera.
2. Pressione o botão **Shutter/Select** []. As luzes do status da câmera acendem e a câmera emite um bipe múltiplas vezes.

Consulte *Taxa* nessa seção para ver as opções disponíveis para as fotos em sequência.

CAPTURAR FOTOS TIME LAPSE OU NIGHT LAPSE

1. Selecione o modo de captura desejado (Time Lapse ou Night Lapse):
 - a. Deslize o dedo para a esquerda para mostrar os modos de câmera e, então toque no ícone superior direito (modo **Multidisparo**).
 - b. Deslize para cima para abrir o menu de configurações.
 - c. Toque em Modo, e selecione o modo de captura desejado (Time Lapse ou Night Lapse).
 - d. Deslize para baixo para fechar o menu configurações. O ícone para o modo de captura selecionado aparece no canto superior esquerdo do visor da câmera.
2. Pressione o botão **Shutter/Select** []. A câmera inicia a contagem regressiva e as luzes do status acendem cada vez que uma foto é tirada.
3. Para parar a captura, pressione o botão **Shutter/Select** []. As luzes do status da câmera acendem três vezes e a câmera emite três bipes.

DICA PRO: Quando a câmera estiver desligada e o QuikCapture estiver habilitado, é possível ligar a câmera e imediatamente começar a capturar fotos Time Lapse simplesmente pressionando o botão **Shutter/Select** []. Pressione novamente para parar de gravar e desligar a câmera. Para obter detalhes, consulte *Modo de configuração*.

CONFIGURAÇÕES DE MULTIDISPAROS

Três modos de captura estão disponíveis para o modo de **Multidisparos**: Sequencial, Time Lapse e Night Lapse. O modo de captura que você seleciona determina as configurações de **Multidisparos** que são exibidas no restante do menu.

Para instruções sobre como mudar as seguintes configurações, consulte *Menus de configurações de navegação*.

DICA PRO: Para abrir o menu de configurações para o modo atura, deslize o dedo para cima no visor de toque ou pressione o botão **Settings/Tag** [].

RATE TAXA

A taxa é aplicável apenas ao Burst. As fotos podem ser capturadas de acordo com os seguintes padrões:

3 fotos em 1 segundo

5 fotos em 1 segundo

10 fotos em 1 segundo

10 fotos em 2 segundos

10 fotos em 3 segundos

30 fotos em 1 segundo (padrão)

30 fotos em 2 segundos

30 fotos em 3 segundos

30 fotos em 6 segundos

DICA PRO: Às vezes, 30 fotos em 1 segundo é rápido demais. Experimente uma configuração mais lenta de Burst, mais adequada à ação.

S OBTURADOR

O obturador é aplicável apenas à foto noturna e ao Night lapse e determina a quantidade de tempo que o obturador fica aberto. As opções para esta configuração são automático (até 2 segundos), 2, 5, 10, 15, 20 ou 30 segundos. A configuração padrão é automático.

Configurações	Exemplos
Automático (até 2 segundos)	Nascer do sol, pôr do sol, amanhecer, anoitecer, crepúsculo, noite
2 segundos, 5 segundos, 10 segundos	Amanhecer, anoitecer, crepúsculo, trânsito noturno, roda-gigante, fogos de artifício, light painting
20 segundos	Céu noturno (com luz)
30 segundos	Céu noturno, Via Láctea (escuridão total)

DICA PRO: Para obter os melhores resultados usando os ajustes do obturador, monte sua câmera em um tripé ou outra superfície estável para reduzir a quantidade de desfoco em vídeos e fotos.

INTERVALO

O intervalo é aplicável apenas a Time Lapse e Night Lapse. O intervalo determina a quantidade de tempo que passa entre cada quadro capturado.

Intervalos Time Lapse

Intervalos disponíveis para a faixa do Time Lapse de 0,5 (padrão) a 60 segundos.

Intervalo	Exemplos
0,5-2 segundos	Surfe, ciclismo ou outro esporte
2 segundos	Esquina de rua agitada
5-10 segundos	Pôr do sol
10-60 segundos	Atividades minuciosas, tais como projetos de construção

Intervalos Night Lapse

Intervalos disponíveis para Night lapse são de 4 segundos a 60 minutos. Contínuo (padrão) que faz com que o intervalo corresponda à configuração do Obturador. Por exemplo, se o Obturador estiver definido para 10 segundos e o Intervalo estiver definido como contínuo, sua câmera capturará uma foto a cada 10 segundos.

MP MEGAPIXELS

A HERO4 Silver captura fotos em 12MP, 7MP ou 5MP.

*Observação: As mudanças feitas na configuração de megapixel no modo **Multi-fotos** são aplicáveis apenas à captura do modo multi-fotos. Para ajustar essa configuração para a captura de foto, ajuste a configuração no modo de **Fotografia**.*

Configurações

Descrição

Amplio de 12MP
(padrão)
Amplio de 7MP

Campo de visão mais amplo. Bom para imagens de ação quando desejar capturar a maior quantidade possível dentro do quadro.

Médio de 7MP
Médio de 5MP

Campo de visão de médio alcance.

MEDIDOR DE SPOT

O Medidor de spot permite capturar fotos em um espaço escuro ao apontar a câmera para um local com mais luz, como ao gravar uma paisagem de dentro de um carro. Quando o Medidor de spot é ligado, [] aparece na tela de status da câmera. As opções para essa configuração são desligado (padrão) e ligado.

*Observação: As mudanças feitas na configuração do Medidor de spot no modo **Multi-fotos** são aplicáveis apenas à captura do modo multi-fotos. Para ajustar essa configuração para a captura de vídeo, ajuste a configuração no modo de **Vídeo**. Para ajustar essa configuração para a captura de foto, ajuste a configuração no modo de **Fotografia**.*

PROTUNE

Para obter detalhes sobre as configurações do Protune, consulte *Protune*.

*Observação: As mudanças feitas na configuração do Protune no modo **Multi-fotos** são aplicáveis apenas à captura do modo multi-fotos. Para ajustar essa configuração para a captura de vídeo, ajuste a configuração no modo de **Vídeo**. Para ajustar essa configuração para a captura de foto, ajuste a configuração no modo de **Fotografia**.*

É possível reproduzir seu conteúdo na tela por toque da câmera, em seu computador, TV ou smartphone/tablet (usando o GoPro App).

Também é possível reproduzir conteúdo inserindo o cartão microSD diretamente em um dispositivo, como um computador ou TV compatível. Ao usar este método, a resolução de reprodução dependerá da resolução do dispositivo, e de sua capacidade de reproduzir nessa resolução.



REPRODUZINDO VÍDEOS E FOTOS EM SUA HERO4 SILVER

Com a tela por toque da HERO4 Silver, é possível reproduzir seus vídeos e fotos diretamente em sua câmera.

Para reproduzir conteúdo usando a tela por toque:







1. Deslize para a esquerda e, então, toque em **Reproduzir**.
2. Deslize o dedo para rolar pelas miniaturas.

Observação: Para séries de fotos (Burst, Time Lapse, Night Lapse e fotos contínuas), a miniatura exibe a primeira foto na série.

3. Toque em um vídeo ou foto para abrir uma visualização de tela inteira.
4. Para vídeo, toque em [].
5. Para retornar à tela de miniaturas, toque em [].
6. Para sair do modo de **Reprodução**, passe o dedo para baixo e, em seguida, toque em [].

DICA PRO: Quando não estiver no modo **Reprodução**, deslize para a direita no visor touch para exibir o último vídeo ou a última foto capturada.







Para reproduzir conteúdo quando a câmera estiver em um estojo:

1. Ligue a câmera.
2. Pressione o botão **Power/Mode** [] para percorrer até o modo de **Reprodução**.
3. Pressione o botão **Shutter/Select** [] para selecionar **Reproduzir**.
4. Enquanto estiver na visualização de miniatura, use o botão **Power/Mode** [] para alternar pelas miniaturas.
5. Pressione o botão **Shutter/Select** [] para visualizar uma miniatura.
6. Para sair do modo **Playback (Reprodução)**, use o botão **Power/Mode (Ligar/Modo)** [] para percorrer até [], e então pressione o botão **Shutter/Select (Obturador/Selecionar)** [] para selecione essa opção.

CRIANDO CLIPES CURTOS A PARTIR DE UM VÍDEO

O edição de vídeo permite que você crie clipes curtos de suas imagens favoritas a partir de seus arquivos de vídeo. Os clipes são salvos como novos arquivos que podem ser compartilhados pelo GoPro App e usados durante a edição no GoPro Studio.

Para criar um clipe curto a partir de um vídeo:

1. No modo Playback (Reprodução), toque no vídeo que contém o clipe que você deseja salvar.
2. Toque em [] para começar a reproduzir o vídeo.
3. Quando chegar ao ponto que deseja começar a gravar o clipe, toque em [].
4. Toque em []. Por padrão, a duração do clipe é de 5 segundos.
5. Se necessário, selecione uma destas opções:
 - Para salvar um clipe mais longo, toque no ícone de 5 segundos repetidamente para navegar pelas opções. Você pode salvar um clipe com duração de 5, 15 ou 30 segundos.
 - Para salvar uma foto da armação em visualização, toque em Still (Parado).
6. Toque em [] para revisar o clipe antes de salvar.
7. Se necessário, ajuste o ponto de início do clipe tocando em []. Para ajustar o ponto de início do clipe, toque em [].
Observação: Se você ajustar os pontos de início ou de fim, a duração do clipe permanecerá a mesma.
8. Toque em Save (Salvar). O clipe é salvo como um arquivo de vídeo separado. Fotos estáticas são salvas como arquivos de fotos. Seu arquivo de vídeo original não é modificado.

DICA PRO: Após criar clipes a partir de um vídeo, você pode excluir o arquivo original para economizar espaço no seu cartão microSD.

REPRODUZINDO VÍDEOS E FOTOS EM UM COMPUTADOR

Para melhores resultados na reprodução de seu conteúdo em um computador, acesse **gopro.com/getstarted** para fazer o download do software GoPro mais recente. Certifique-se de que o seu computador Mac® ou Windows® atendam aos requisitos mínimos do sistema:

	Windows	Mac
Sistema operacional	Windows 7, 8.x	OS X® 10.8 ou mais recente
CPU	Intel® Core 2 Duo™ (Intel Quad Core™ i7 ou outro melhor recomendado)	Intel® Dual Core™ (Intel Quad Core™ i7 ou outro melhor recomendado)
Cartão de gráficos	O cartão suporta a unidade de disco OpenGL 1.2 ou mais recente	Cartão incluso com Macs Intel Dual Core ou superior
Resolução de tela	1.280 x800	1.280 x768
RAM	2GB (4GB ou maior recomendada)	4GB

	Windows	Mac
Disco rígido	Unidade de disco interna com 5.400 RPM (unidade com 7.200 RPM ou SSD recomendada) Se for externa, USB 3.0 ou eSATA	Unidade interna de 5.400 RPM (unidade com 7.200 RPM ou SSD recomendado) Se externa, use Thunderbolt, FireWire ou USB 3.0







Para reproduzir conteúdo em seu computador:

1. Faça o download do software GoPro mais recente no site **gopro.com/getstarted**.
2. Conecte a câmera ao seu computador usando o cabo USB incluído.
3. Copie os arquivos para o seu computador ou para a unidade de disco rígido externa.
4. Reproduza seu conteúdo com o software GoPro.

REPRODUZINDO VÍDEOS E FOTOS EM SUA TV

Reproduzir vídeos e fotos em sua TV/HDTV exige um cabo combo, composto ou micro HDMI (todos vendidos separadamente).

Para reproduzir conteúdo em uma TV:

1. Conecte a câmera a uma TV/HDTV com um cabo micro HDMI, cabo composto ou cabo combo.
2. Selecione a entrada em sua TV que corresponda à porta na qual você conectou o cabo.
3. Ligue a câmera.
4. Pressione o botão **Power/Mode (Ligar/Modo)** [] para percorrer até o modo **Playback (Reprodução)** [] e, então, pressione o botão **Shutter/Select (Obturador/Selecionar)** [] para selecioná-lo.
5. Use o botão **Power/Mode (Ligar/Modo)** [] para navegar nos arquivos.
6. Use o botão **Shutter/Select (Obturador/Selecionar)** [] para abrir um arquivo em tela inteira.
7. Quando um arquivo estiver selecionado, use [] e [] para navegar para trás e para frente para ver mais arquivos de mídia em seu cartão de memória.

Observação: A reprodução HDMI depende da resolução do dispositivo e é certificada até 1080p.

REPRODUZINDO ARQUIVOS EM UM SMARTPHONE/TABLET

1. Conecte sua câmera ao GoPro App. Para detalhes, veja *Conectando-se ao GoPro App*.
2. Use os controles do aplicativo para reproduzir sua sequência de vídeo no seu smartphone/tablet.

DICA PRO: Durante a reprodução de vídeos, é possível adicionar HiLight Tags para marcar os melhores momentos. Na câmera, pressione o botão **Settings/Tag** [] para adicionar uma tag. No GoPro App, toque no ícone HiLight tag.

No modo **Configuração**, é possível alterar as configurações que se aplicam a todos os modos da câmera. Para instruções sobre como mudar as seguintes configurações, consulte *Menus de configurações de navegação*.



SEM FIO

Quando a conexão sem fio está ligada, um ícone de status de conexão sem fio aparece na tela de status da câmera e a luz azul de conexão sem fio pisca intermitentemente. A configuração padrão para conexão sem fio é desligada.



Configuração	Descrição
Desligado (padrão)	
PAIR (EMPARELHAR)	Permite que você faça o emparelhamento de sua câmera com um smartphone/tablet (por meio do GoPro App) ou com um controle remoto GoPro (vendido separadamente). Para obter instruções sobre como fazer o emparelhamento com um smartphone/tablet, consulte <i>Conectando-se ao GoPro App</i> . Para obter instruções sobre como fazer o emparelhamento com um controle remoto GoPro, consulte o manual do usuário do controle remoto.



Configuração	Descrição
MODE (MODO)	Após o emparelhamento, Mode (Modo) permite que você conecte a câmera ao GoPro App ou a um controle remoto GoPro (vendido separadamente). <i>Observação: RC (Controle remoto) e APP (Aplicativo) são combinados em uma opção de Mode (Modo) se você emparelhar sua câmera com um smartphone/tablet que utilize Bluetooth® LE.</i>

DICA PRO: Caso esqueça o nome ou a senha da sua câmera, utilize a opção de Camera Reset (Restaurar câmera) (opção Reset Wi-Fi (Restaurar Wi-Fi)) no modo **Setup (Configuração)** para restaurar o nome e a senha padrão. A senha padrão é *goprohero*.

TELA POR TOQUE

Essas configurações permitem gerenciar a tela por toque para conservar a energia da bateria.

Configuração	Descrição
Suspensão 	Diminui automaticamente o brilho da tela por toque após um período de inatividade. As opções para essa configuração são 1 minuto (padrão), 2 minutos, 3 minutos e Nunca. Para diminuir o brilho da tela automaticamente ou ativar, pressione o botão Touch Display Sleep/Wake [].

Configuração	Descrição
Bloquear 	Permite que você use gestos para bloquear e desbloquear a tela por toque. As opções para essa configuração são desligado e ligado (padrão). Ligue esta configuração para evitar a entrada acidental na tela de toque. Quando essa configuração estiver ativada, pressione a tela por toque por dois segundos para bloqueá-la. Para desbloquear a tela por toque, deslize para baixo e segure.
Brilho 	Determina o nível de luz na tela por toque. As opções para essa configuração são alto (padrão), médio e baixo.
Ligar/desligar a tela por toque	Liga ou desliga a tela por toque quando a câmera está ligada. As opções para essa configuração são ligado (padrão) e desligado.

ORIENTAÇÃO

Se montar sua câmera de maneira invertida, você terá de rotacionar os arquivos durante a edição. Essa configuração elimina a necessidade de virar as fotos ou vídeos após a gravação.

Configuração	Descrição
Para cima (padrão)	A câmera sempre assume estar com o lado correto para cima.
Para baixo	A câmera sempre assume estar invertida.
Automático	(Rotação automática da imagem) A câmera seleciona automaticamente para cima ou para baixo, com base na sua orientação quando ela começa a gravar.

MODO PADRÃO

É possível selecionar o modo de captura que é exibido quando a câmera é ligada. As opções são vídeo, vídeo em lapso de tempo, vídeo + foto, loop de vídeo, simples, contínuo, noturno, burst, lapso de tempo e lapso noturno.

QUIKCAPTURE



Com o QuikCapture, é possível ligar sua câmera rapidamente e começar a capturar vídeo ou fotos em Time Lapse. As opções para essa configuração são ligado e desligado (padrão).

Observação: O QuikCapture é desativado quando a câmera está conectada ao dispositivo remoto ou GoPro App.

Para capturar vídeo com o QuikCapture:

Com a câmera desligada, pressione e solte o botão **Shutter/Select** []. Sua câmera liga automaticamente e começa a capturar vídeo.

Para capturar fotos em Time Lapse com o QuikCapture:

Com sua câmera desligada, pressione e segure o botão **Shutter/Select** [] até visualizar o ícone [] de lapso de tempo. Sua câmera liga automaticamente e começa a capturar fotos em lapso de tempo.

Para interromper a gravação:

Pressione e solte o botão **Shutter/Select** [] para interromper a gravação e desligar a câmera.



LEDS

Essa configuração determina qual luz vermelha de status da câmera deve ser ativada. As opções para essa configuração são 4 (superior, inferior, frente e trás), 2 (frente e trás) ou desligado (nenhum).

A configuração padrão é 4.

Observação: A luz azul de status sem fio sempre é ativada, a menos que você selecione para desativar essa configuração.



BIPES

É possível definir o volume para indicadores sonoros em 100% (padrão), 70% ou desligado.



FORMATO DE VÍDEO

A configuração de Formato de vídeo controla as taxas de quadro para gravação e reprodução ao visualizar o vídeo em uma TV/HDTV.

Configuração	Descrição
NTSC (padrão)	Visualização de vídeo na América do Norte
PAL	Visualização de vídeo em uma PAL TV/HDTV (maioria das televisões fora da América do Norte)



OSD

A configuração OSD (exibição na tela) determina se os ícones de registro e as informações do arquivo no vídeo e na tela de visualização são exibidos durante a reprodução. As opções para essa configuração são ligado (padrão) e desligado.

Observação: Quando esta configuração estiver ativada e você estiver reproduzindo o conteúdo diretamente na sua câmera, você pode tocar o visor para mostrar ou esconder rapidamente a gravação ou as informações de arquivo.



DESLIGAR AUTOMATICAMENTE

Sua câmera pode ser configurada para desligar automaticamente após um período específico (1 minuto - 5 minutos) no qual nenhum vídeo ou foto é capturada e nenhum botão é pressionado. Também é possível configurar a câmera para nunca desligar automaticamente (padrão).

Observação: Sua câmera não desliga automaticamente enquanto estiver conectada ao GoPro App ou ao controle remoto.



DATA/HORA

A data e a hora da sua câmera são configuradas automaticamente quando você a conecta ao GoPro App ou software GoPro.

Essa configuração permite que a data e a hora sejam alteradas manualmente. Se a bateria for removida da câmera por um período de tempo extenso, você deve reconfigurar a data e a hora (automaticamente ou manualmente).



EXCLUIR

Essa configuração permite excluir o último arquivo, ou excluir todos os arquivos e formatar o cartão de memória. A exclusão de todos os arquivos é útil depois que você transferi-los para o seu computador e quiser liberar espaço no seu cartão de memória. As luzes de LED piscam até que a operação esteja completa.

NOTE: Se você selecionar All/Format, o cartão de memória será reformatado, excluindo todos os arquivos do seu cartão.

REDEFINIR CÂMERA

Reiniciar a câmera retorna todas as configurações aos valores padrão. Esta opção não redefine a data/hora ou o nome de usuário e senha wireless da sua câmera.

Configuração	Descrição
Reset Defaults (Restaurar padrões)	Retorna todas as configurações aos seus valores padrão. Esta opção retém os ajustes de data/hora, o nome e a senha de wireless da câmera e o emparelhamento do controle remoto. <i>Observação: Se sua câmera não estiver respondendo e você não quiser perder suas configurações, pressione e segure o botão Power/Mode por 8 segundos.</i>
Restaurar wi-fi	Restaura os padrões de nome e senha da câmera. A senha padrão é <i>goprohero</i> .



IDIOMA

Esta configuração altera o idioma que aparece nas exibições da câmera. As opções são inglês (padrão) e chinês simplificado.

/ Conectando-se ao GoPro App

O GoPro App permite que você controle a sua câmera remotamente usando um smartphone ou tablet. Os recursos incluem controle total da câmera, visualização ao vivo, reprodução e compartilhamento de conteúdo selecionado e atualizações do software da câmera.

PARA CONECTAR SUA HERO4 SILVER AO GOPRO APP:

1. Faça o download do GoPro App para o seu smartphone/tablet em Apple App Store, Google Play ou Windows Phone Store.
2. Siga as instruções na tela do aplicativo para conectar sua câmera.

Observação: Se necessário, a senha padrão para sua câmera é goprohero.

Para obter instruções completas sobre emparelhamento, acesse gopro.com/support.

DICA PRO: Se a câmera estiver ligada e pronta para capturar vídeos ou fotos, você pode apertar e manter pressionado o botão **Settings/Tag** [] por dois segundos para alternar entre Wireless on/off (ligado/desligado). Também pode ser feito com a câmera desligada.

/ Transferência de arquivos a um computador

Para reproduzir seus vídeos e fotos em um computador, você deve, primeiramente, transferir esses arquivos para um computador.

PARA TRANSFERIR ARQUIVOS A UM COMPUTADOR:

1. Faça o download e instale o software GoPro mais recente no site gopro.com/getstarted.
2. Conecte a câmera ao seu computador usando o cabo USB incluído.

DICA PRO: Você também pode transferir os arquivos para um computador usando um leitor de cartão (vendido separadamente). Conecte o leitor de cartão ao seu computador e insira o cartão microSD no leitor. Você pode, em seguida, transferir os arquivos para o seu computador ou excluir os arquivos selecionados no seu cartão.

BENEFÍCIOS DO PROTUNE

O Protune libera todo o potencial da câmera, produzindo vídeos incríveis com qualidade de imagem e calibre de cinema, otimizado para produções profissionais. O Protune fornece aos criadores de conteúdo mais flexibilidade e eficácia no fluxo de trabalho do que nunca.

O Protune é compatível com ferramentas profissionais de correção de cor, com o software GoPro e outros programas de edição de foto.

Ele habilita o controle manual de Balanço de branco, Cor, Limite ISO, Nitidez e Exposição de compensação de valor para controle avançado e customização de suas imagens de vídeo e fotos.

*Observação: As mudanças feitas nas configurações do Protune são aplicáveis apenas ao modo no qual elas são alteradas. Para ajustar essa configuração para a captura de vídeo, ajuste a configuração no modo de **Vídeo**. Para ajustar essa configuração para a captura de foto, ajuste a configuração no modo de **Fotografia**. Para ajustar essa configuração para a captura multi-fotos, ajuste a configuração no modo **Multi-fotos**.*



PROTUNE

As opções para essa configuração são desligado (padrão) e ligado. Quando o Protune está ligado, *PT* aparece nas exibições da câmera. O Protune está disponível para todas as resoluções de foto e vídeo.



BALANÇO DE BRANCO

O balanço de branco ajusta a tonalidade geral das cores dos vídeos e fotos.

Configuração	Descrição
Automático (padrão)	Ajusta automaticamente a tonalidade da cor com base nas condições ambientes.
3000K	Luz quente (incandescente ou nascer do sol/ luz do sol)
5500K	Luz ligeiramente fria (fluorescente fria ou luz do dia média)
6500K	Luz fria (tempo nublado)
Nativo	Arquivo para correção mínima de cores no sensor de imagem que possibilita ajustes mais precisos em pós-produção.



A opção Cor permite ajustar o perfil de cor de suas imagens de vídeo ou fotos.

Configuração de cor	Perfil de cor resultante
Cor GoPro (padrão)	Fornecer perfil de correção de cor do GoPro (mesma cor excelente de quando o Protune está desligado).
Lisa	Fornecer um perfil de cor neutra, que pode ser corrigido por cor, para melhor adequação de imagens capturadas com outros equipamentos, oferecendo mais flexibilidade na pós-produção. Devido à sua curva de log, o modo Lisa captura mais detalhes nas sombras e destaques.



O Limite ISO ajusta a sensibilidade da câmera em ambientes de pouca luz, e cria um equilíbrio entre brilho e ruído de imagem resultante. O ruído de imagem refere-se ao grau de granularidade na imagem.

Protune para Limite ISO de vídeo

Configuração	Qualidade resultante
6400	Vídeo mais brilhante com pouca luz, o mais alto ruído de imagem
3200	Vídeo mais brilhante com pouca luz, aumento de ruído de imagem
1600 (padrão)	Vídeo moderadamente brilhante com pouca luz, ruído de imagem moderado
800	Vídeo mais escuro com pouca luz, ruído de imagem baixo
400	Vídeo mais escuro com pouca luz, ruído de imagem mínimo

Protune para Limite ISO de foto

Configuração	Qualidade resultante
800 (padrão)	Foto mais clara com iluminação muito baixa, ruído de imagem alto
400	Foto mais clara com iluminação muito baixa, ruído de imagem moderado
200	Foto mais escura com iluminação externa, ruído de imagem baixo
100	Foto mais escura com iluminação externa, ruído de imagem mínimo

**NITIDEZ**

Controla a nitidez das suas imagens de vídeo ou fotos.

Configuração de nitidez	Qualidade resultante
Alta (Padrão)	Vídeo ou foto muito nítida
Média	Vídeo ou foto moderadamente nítida
Baixa	Vídeo ou foto mais suave

**COMPENSAÇÃO DO VALOR DE EXPOSIÇÃO (EV COMP)**

A compensação do valor de exposição afeta o brilho do seu vídeo ou foto. Ajustar essa configuração pode melhorar a qualidade de imagem ao fotografar em ambientes com condições de iluminação contrastante.

Configurações

-2.0	-1.5	-1.0	-0.5	0 (padrão)	+0.5	+1.0	+1.5	+2.0
------	------	------	------	------------	------	------	------	------

DICA PRO: A compensação de valor de exposição ajusta o brilho dentro de um Limite ISO existente. Se o brilho já atingiu o Limite ISO em um ambiente de pouca luz, aumentar a compensação de valor da exposição não terá nenhum efeito.

REDEFINIR

Essa opção redefine todas as configurações Protune para os valores padrão.

AUMENTANDO A VIDA DA BATERIA

O ícone da bateria exibido na tela da câmera pisca quando a bateria estiver abaixo de 10% da capacidade. Se a bateria atingir 0% enquanto estiver gravando, a câmera salva o arquivo e desliga.

Para aumentar a vida da bateria, feche o GoPro App. Para maximizar a vida da bateria ao fotografar atividades de longa duração, desligue a tela por toque. Temperaturas muito frias podem diminuir a vida da bateria. Para maximizar a vida da bateria em condições frias, mantenha a câmera em um lugar aquecido antes de usar. Fotografar em resoluções e taxas de quadros maiores, bem como fotografar com o Protune ligado, pode aumentar o consumo de energia.

DICA PRO: O QuikCapture ajuda a aumentar a vida da bateria. Para obter mais detalhes, consulte *QuikCapture* no *Modo de configuração*.

A bateria carrega até 100% em aproximadamente duas horas ao utilizar carregador de parede GoPro com entrada USB compatível ou carregador veicular.

Você também pode carregar a bateria fora da câmera usando o carregador Dual Battery Charger (vendido separadamente).

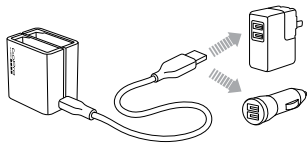

A câmera ou a bateria não sofrem danos se forem usadas antes da recarga completa. As baterias e os acessórios adicionais de carga estão disponíveis em: **gopro.com**.

REMOVA A BATERIA DA CÂMERA

A bateria da HERO4 Silver é projetada para ter um encaixe que maximiza a confiabilidade durante as atividades de alta vibração.

Para remover a bateria:

1. Remova a porta da bateria colocando o polegar na depressão da porta da bateria (no lado inferior da câmera) e deslizando-a para a esquerda. Permita que a porta abra.
2. Segure a aba de puxar a bateria e remova-a da câmera.

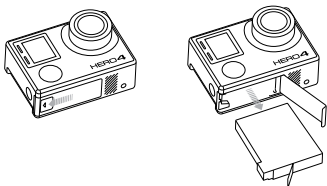

ARMAZENAMENTO DA BATERIA E MANUSEIO

A câmera contém componentes sensíveis, incluindo a bateria. Evite expor sua câmera e a bateria a temperaturas muito frias ou quentes. Condições de baixa ou alta temperatura podem encurtar a vida da bateria temporariamente ou fazer com que a câmera pare de funcionar temporariamente. Evite mudanças bruscas de temperatura ou de umidade ao usar a câmera, já que um processo de condensação pode acontecer dentro ou fora dela.

O estojo ajuda a proteger a câmera e a bateria de danos causados pela água. Para mais informações, consulte Estojo da câmera. Não ligue a sua câmera se ela estiver molhada. Se a câmera já estiver ligada, desligue-a e remova a bateria imediatamente. Deixe que a câmera seque por completo antes de usá-la novamente. Não seque a câmera ou a bateria por meio de uma fonte de aquecimento externa, tal como um forno micro-ondas ou secador de cabelo. Os termos de garantia não cobrem danos causados à câmera ou à bateria pelo contato com líquidos.

Não armazene sua bateria com objetos de metal, como moedas, chaves ou colares. Se o terminal da bateria entrar em contato com objetos de metal, isso pode causar um incêndio.

DESCARTE DA BATERIA

Muitas baterias recarregáveis de íons de lítio são classificadas como lixo não perigoso e podem ser descartadas nas redes municipais de coleta de lixo comum. Muitas localidades possuem leis que exigem a reciclagem de baterias. Verifique se as leis locais de onde você mora permitem o descarte de baterias recarregáveis em lixeiras comuns. Para descartar baterias recarregáveis de íons de lítio com segurança, proteja os terminais da bateria da exposição a outros metais com embalagem, cobertura ou fita elétrica, evitando incêndios durante o transporte.

Baterias de íons de lítio, no entanto, contêm materiais recicláveis e são aceitas por alguns programas de reciclagem de bateria, tais como o Battery Recycling Corporation's (RBRC) Battery Recycling Program. Nós sugerimos que você visite o Call2Recycle no endereço call2recycle.org ou ligue no número 1-800-BATTERY na América do Norte para encontrar uma localidade conveniente que realize a reciclagem.

Nunca jogue uma bateria no fogo porque isso pode causar uma explosão.



AVISO: Não derrube, desmonte, abra, esmague, dobre, deforme, perfure, fragmente, ponha no forno de micro-ondas, incinere ou pinte a câmera. Não introduza objetos estranhos na abertura de bateria da sua câmera. Não utilize a câmera nem a bateria se estiver danificada—por exemplo, se tiver uma rachadura, perfuração ou tiver sido danificada por água. Desmontar ou perfurar a bateria pode causar uma explosão ou incêndio.

MENSAGENS DO CARTÃO MICROSD

SEM SD	Nenhum cartão presente. A câmera necessita de um cartão microSD, microSDHC ou microSDXC (vendidos separadamente) para capturar vídeos e fotos.
CHEIO	O cartão está cheio. Exclua arquivos ou troque o cartão.
ERRO NO SD	A câmera não é capaz de ler o cartão sendo formatado. Reformate o cartão na câmera.

DICA PRO: Reformate seu cartão microSD regularmente para garantir que ele permaneça em boas condições.

ÍCONE DE REPARO DO ARQUIVO



Se tiver havido corrompimento do último arquivo de vídeo durante a gravação, a câmera exibe o ícone de correção de arquivo enquanto ela tenta corrigir o arquivo. Quando esse processo for concluído, pressione qualquer botão para continuar usando a câmera.

ÍCONE DE TEMPERATURA



O ícone de temperatura aparece na tela de status da câmera quando a câmera esquentar muito e precisar esfriar. Basta deixá-la esfriar antes de tentar usá-la novamente. Sua câmera foi projetada para identificar condições de superaquecimento e para responder de acordo.

MONTANDO O ESTOJO DA CÂMERA

Para remover a câmera do estojo:

1. Levante a parte frontal da trava para soltar o estojo da câmera.
2. Gire a trava para trás e levante para soltar a porta posterior.
3. Abra a porta posterior e remova a câmera.

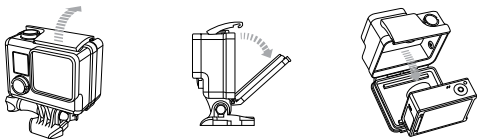

Para guardar a câmera no estojo:

1. Abra o estojo e insira a câmera na posição.
2. Certifique-se de que a vedação ao redor da porta posterior não tem detritos.
3. Feche a porta posterior do estojo e torça-a quando fechada para garantir uma boa vedação.
4. Gire para trás o suporte da dobradiça e enganche a aba da trava no topo de encaixe da porta posterior do estojo.
5. Aperte a trava para baixo e feche-a no lugar.

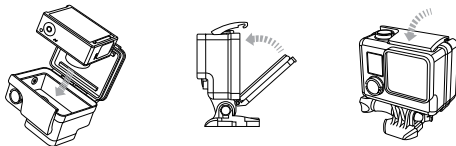

ADVERTÊNCIA: Sempre guarde a câmera no estojo quando usá-la embaixo d'água ou próxima a locais molhados. Não deixe a câmera ou a bateria molharem.

/ Estojo da câmera

Sua câmera HERO4 Silver vem com três tipos de porta posterior: Porta posterior padrão, porta posterior Skeleton e porta posterior por toque.

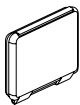

A porta posterior padrão fornece ao estojo resistência à água para até 131 pol. (40 m). Use essa porta quando precisar proteger a câmera da água, sujeira, areia ou outros ambientes perigosos.

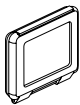

A porta posterior por toque (à prova d'água) permite que você use a tela por toque e fornece proteção à prova d'água a 10'. (3 m).

AVISO: As funções de toque não funcionam abaixo d'água. Em altitudes e temperaturas extremas, mantenha a caixa fechada até o uso.

/ Estojo da câmera

A porta posterior Skeleton (não à prova d'água) oferece melhor qualidade de som, permitindo que mais sons cheguem ao microfone da câmera. Ela reduz o barulho do vento a velocidades de até 100 mph quando instalada em capacetes, motocicletas, bicicletas e outros veículos velozes. Apenas use essa porta posterior quando não houver risco de danos por excesso de poeira/pó e água. A porta posterior também é recomendada para uso dentro de veículos.



DICA PRO: Aplique Rain-X® ou outra solução para evitar a formação de gotas nas lentes da caixa da câmera, para que manchas não se formem ao usar a câmera na chuva ou dentro d'água.

TROCANDO AS PORTAS POSTERIORES

Você pode trocar a porta posterior da sua câmera HERO4 Silver para adequá-la a sua atividade e às condições de fotografia.

Para mudar a porta posterior:

1. Abra a porta posterior do estojo de modo que penda para baixo.
2. Puxe-a para baixo até que seja liberada do estojo principal.
3. Prepare a porta posterior substituta para colocá-la na abertura da dobradiça.
4. Aperte a porta posterior para cima até encaixá-la com um estalo.

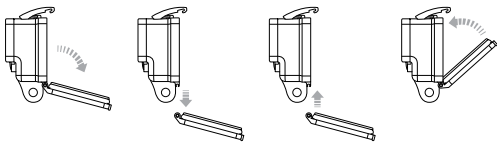

PREVENÇÃO DE DANOS CAUSADOS PELA ÁGUA

A vedação de borracha que alinha o estojo da câmera forma uma barreira à prova d'água que protege sua HERO4 Silver em condições úmidas e embaixo d'água.

Mantenha limpa a vedação de borracha da caixa da câmera. Um único fio de cabelo ou grão de areia podem causar vazamento e danificar a câmera.

Após usar a câmera em água salgada, lave a área exterior do estojo com água doce e seque-o. Se isso não for feito, pode ocorrer, posteriormente, uma corrosão no pino da dobradiça e o acúmulo de sal na vedação, podendo estragar a câmera.

Para limpar a vedação, enxágue com água doce e agite para secar (secar com pano pode deixar fiapos que comprometem a vedação). Reinstale a vedação nas ranhuras da porta posterior da caixa da câmera.



AVISO: O não cumprimento dessas etapas a cada vez que você usar sua GoPro pode resultar em vazamentos que podem danificar ou destruir sua câmera. A água danifica tanto a câmera quanto a bateria, que pode causar uma explosão ou incêndio. O termo de garantia não cobre danos causados pela água resultantes de erro do usuário.

FIXANDO SUA CÂMERA AOS SUPORTES

Para prender sua câmera HERO4 Silver em um suporte, você precisará de uma fivela de liberação rápida e/ou um parafuso de acordo com o suporte que estiver usando. Para obter mais informações sobre suportes, acesse gopro.com/support.

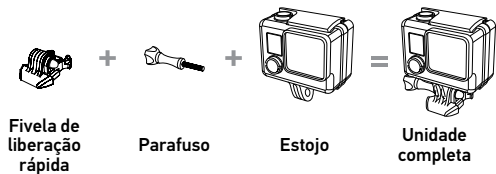

USANDO O SUPORTE ADESIVO CURVO + PLANO

Os suportes adesivos curvos + planos facilitam a fixação da câmera em superfícies curvas ou planas de capacetes, veículos e equipamentos. Usando a fivela de liberação rápida, o estojo montado da câmera pode ser travado ou liberado dos suportes adesivos curvos ou planos.



INSTRUÇÕES PARA SUPORTES

Siga estas instruções ao fixar os suportes:

- Fixe os suportes adesivos com pelo menos 24 horas de antecedência ao uso.
- Os suportes adesivos devem ser montados somente sobre superfícies lisas. Superfícies porosas ou texturizadas não permitem uma fixação adequada. Ao aplicar o suporte, pressione-o firmemente no local e garanta um contato completo sobre toda a superfície.
- Aplique os suportes adesivos somente em superfícies limpas. Cera, óleo, poeira e outros resíduos podem reduzir a adesão, gerando uma fraca fixação e o risco de perda da câmera.
- Fixe os suportes adesivos em condições de temperatura ambiente. Os suportes adesivos não serão fixados corretamente se aplicados em ambientes úmidos e frios, como também em superfícies úmidas e frias ou em superfícies que não estejam em temperaturas ambientes.

Para mais informações sobre suportes, acesse gopro.com/support.

AVISO: Caso utilize sua câmera com um suporte ou faixa da GoPro para o uso em capacetes, sempre utilize um capacete que atenda aos padrões aplicáveis de segurança.



Escolha o capacete certo para seu esporte ou atividade específica e certifique-se de que ele seja do tamanho e formato exato para você. Inspecione seu capacete para garantir que ele esteja em boas condições e siga as instruções do fabricante do capacete sobre seu uso seguro.

Qualquer capacete que tenha sofrido grande impacto deve ser substituído. Nenhum capacete pode proteger contra ferimentos em todos os acidentes.

PINO DE TRAVA

Se estiver usando a HERO4 Silver em esportes como surfe ou esqui, use o pino de trava branco independente para prender com segurança os dentes da fivela de liberação rápida.

Para fixar o pino de trava:

1. Passe o anel circular pela porca. O anel circular funciona como uma guia para evitar a queda ou a perda do pino de trava.
2. Insira a fivela de liberação rápida no suporte até que se encaixe com um clique.
3. Pressione a parte do plugue em forma de U no espaço correspondente da fivela de liberação rápida.

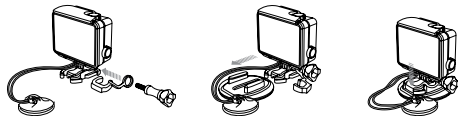

AVISO: Para evitar ferimentos no caso de um acidente, não use a amarra ou pino de trava quando usar um suporte de montagem em um capacete ou outro item de proteção pessoal.

MINHA GOPRO NÃO LIGA

Certifique-se de que sua GoPro está carregada. Para carregar sua câmera, use o cabo USB incluído e um computador. Você também pode usar o Wall Charger GoPro ou o Auto Charger GoPro.

MINHA GOPRO NÃO RESPONDE QUANDO EU PRESSIONO UM BOTÃO

Pressione e segure o botão **Power/Mode** [] por 8 segundos para redefinir sua câmera. Essa redefinição salva todo o seu conteúdo e configurações, desligando sua câmera.

MINHA REPRODUÇÃO ESTÁ CORTADA

Reproduções cortadas, geralmente, não estão relacionadas a problemas no arquivo. Se sua sequência de vídeo estiver pulando, provavelmente a causa pode ser uma destas situações:

- Uso de um reproduzidor de vídeo incompatível. Nem todos os reproduzidores de vídeo suportam o codec H.264. Para obter melhores resultados, use o software GoPro mais recente, disponível gratuitamente em gopro.com/getstarted.
- O computador não atende aos requisitos mínimos de reprodução em HD. Quanto maior for a resolução e a taxa de quadros do seu vídeo, mais difícil é para o computador reproduzi-lo. Certifique-se de que o seu computador atenda aos requisitos mínimos listados no item *Modo de reprodução*.

- Reprodução de um arquivo de vídeo HD com alta taxa de transferência de bits em uma conexão USB de banda larga baixa. Transfira o arquivo para o computador e reproduza.

Se seu computador não atender aos requisitos mínimos, grave em 720p30 com o Protune desligado, e certifique-se de que todos os outros programas em seu computador estejam fechados.

ESQUECI O NOME OU SENHA DA MINHA CÂMERA

No modo **Setup (Configuração)**, selecione Camera Reset (Restaurar câmera) e, em seguida, Reset Defaults (Restaurar padrões). Esta opção não redefine a data/hora ou o nome de usuário e senha de conexão sem fio da sua câmera.

QUERO REDEFINIR MINHA GOPRO PARA AS CONFIGURAÇÕES PADRÃO

No modo **Configuração**, selecione Restauração da câmera e, em seguida, Restaurar padrões da câmera. Esta opção não restaura a data/hora ou o nome de usuário e a senha de wireless da sua câmera.

/ Resolução de problemas

DESLIGUEI MINHA GOPRO, MAS AS LUZES AZUIS CONTINUAM PISCANDO

A luz azul indica que a conexão wireless está ligada. Para desligar a conexão wireless, pressione e segure o botão **Settings/Tag** [] durante quatro segundos.

Para mais respostas a perguntas frequentes, consulte gopro.com/support.

/ Atendimento ao cliente

A GoPro dedica-se a fornecer o melhor atendimento possível. Para falar com o Atendimento ao cliente GoPro, acesse gopro.com/support.

/ Marcas registradas

GoPro, HERO, o logotipo GoPro, o logotipo GoPro Be a HERO, BacPac, Protune, SuperView e Wear It. Mount It. Love It. são marcas comerciais registradas da GoPro, Inc. nos Estados Unidos e internacionalmente. Outros nomes e marcas são de propriedade dos seus respectivos proprietários.

/ Informações reguladoras

Para ver a lista completa de certificações do país, consulte o guia Important Product + Safety Information (Informações do produto + segurança importantes) incluído com a sua câmera.

