

Manual do usuário
PowerLite Home Cinema 710HD

Conteúdo

Introdução.....	9
Recursos do projetor	9
Conteúdo da caixa do produto.....	10
Componentes adicionais	11
Equipamento opcional e peças de substituição.....	11
Informações sobre garantia.....	12
Avisos usados na documentação.....	12
Onde buscar informações adicionais.....	13
Localização das partes do projetor.....	13
Partes do projetor - frente/superior.....	14
Partes do projetor - traseira	15
Partes do projetor - base	16
Partes do projetor - painel de controle.....	17
Partes do projetor - controle remoto	18
Configuração do projetor	20
Colocação do projetor	20
Opções de instalação e montagem do projetor	20
Distância de projeção	22
Conexões do projetor	24
Conexão a fontes de vídeo.....	24
Conexão a fontes de vídeo HDMI	25
Conexão a uma fonte de vídeo componente para VGA.....	25
Conexão a uma fonte de vídeo S-Video	26
Conexão a fontes de vídeo composto.....	27
Conexão a uma fonte de vídeo com som.....	28
Conexão a fontes de computador.....	29
Conexão ao computador para vídeo e áudio USB	29
Conexão ao computador para vídeo VGA	30
Conexão ao computador para vídeo e áudio HDMI	31
Conexão ao computador para controle de mouse USB.....	32

Conexão ao computador para som.....	32
Conexão a um dispositivo USB externo	33
Projeção com dispositivo USB	33
Conexão de um dispositivo USB ou câmera ao projetor	34
Seleção da fonte USB conectada	34
Desconexão de um dispositivo USB ou de uma câmera do projetor	35
Conexão a uma câmera de documentos	35
Instalação das pilhas no controle remoto	36
Abertura da tampa do compartimento da lente	37
Uso dos recursos básicos do projetor	38
Ligar o projetor	38
Desligar o projetor	40
Seleção do idioma dos menus do projetor	42
Ajuste da altura da imagem.....	42
Formato da imagem	44
Correção do formato da imagem com o controle deslizante de efeito trapézio horizontal	44
Correção da forma da imagem com os botões Keystone	45
Correção do formato da imagem com Quick Corner	46
Redimensionamento da imagem com o anel de zoom.....	48
Ajustar o foco da imagem com o anel de foco	48
Operação do controle remoto.....	49
Uso do controle remoto como um mouse sem fio.....	50
Uso do controle remoto como um ponteiro de apresentação	51
Seleção de uma fonte de imagem.....	52
Modos de projeção.....	53
Mudança do modo de projeção usando o controle remoto.....	54
Mudança do modo de projeção usando os menus	54
Relação de aspecto da imagem	55
Mudança da relação de aspecto da imagem	56
Relações de aspecto da imagem disponíveis.....	56
Modo cor	57
Mudança do Modo cor	57
Modos de cor disponíveis	58

Ativar o ajuste Íris Automática	58
Controle do volume com os botões de volume.....	59
Projeção de um show de slides	60
Tipos de arquivos compatíveis com a função Slideshow.....	60
Como iniciar um show de slides	61
Opções de exibição de apresentação de slides.....	63
Ajuste dos recursos do projetor	65
Desativação temporária da imagem e do som	65
Interrupção temporária da ação do vídeo.....	66
Ampliação e redução de imagens	66
Recursos de segurança do projetor	67
Tipos de segurança por senha	67
Configuração de uma senha.....	68
Seleção de tipos de segurança por senha	69
Digitar a senha para uso do projetor	69
Salvar um logotipo de usuário para exibição	71
Bloqueio dos botões do projetor	73
Desbloqueio dos botões do projetor	73
Instalação de um cabo de segurança	74
Ajuste das definições de menu	75
Uso do sistema de menus do projetor	75
Configurações de qualidade de imagem - menu Imagem	76
Configuração de sinal de entrada - menu Sinal.....	78
Configuração de opções do projetor - menu Definição	81
Configuração de opções do projetor - menu Avançado	83
Exibição da informação do projetor - menu Informação	86
Opções de restabelecimento do projetor - menu Reiniciar.....	87
Manutenção e transporte do projetor	89
Manutenção de projetor	89
Limpeza da lente	89
Limpeza do gabinete do projetor	90
Manutenção do filtro de ar e do exaustor.....	90
Limpeza do filtro de ar e do exaustor	91

Substituição do filtro de ar.....	91
Manutenção da lâmpada do projetor.....	93
Substituição da lâmpada.....	94
Reinicialização do temporizador da lâmpada.....	99
Substituição das pilhas do controle remoto.....	100
Transporte do projetor.....	102
Solução de problemas.....	103
Dicas para problemas de projeção.....	103
Luzes de estado do projetor.....	103
Uso da ajuda do projetor.....	106
Resolução de problemas de imagem ou som.....	107
Soluções para quando a imagem não aparece.....	107
Soluções para quando a imagem estiver incorreta ao usar a função de exibição USB.....	108
Soluções para quando a mensagem “Sem Sinal” aparecer.....	108
Exibição a partir de um laptop PC.....	109
Exibição a partir de um laptop Mac.....	109
Soluções para quando a mensagem “Não Suportado” aparecer.....	110
Soluções para quando somente parte da imagem aparecer.....	110
Soluções para quando a imagem não estiver retangular.....	110
Soluções para quando a imagem tiver ruído ou estática.....	111
Soluções para quando a imagem estiver embaçada ou borrada.....	112
Soluções para quando o brilho ou as cores da imagem estiverem incorretos.....	113
Soluções para quando não há som ou o volume é baixo.....	113
Solução para problemas de operação do projetor ou do controle remoto.....	114
Soluções para problemas com o desligamento ou alimentação do projetor.....	114
Resolução de problemas com o controle remoto.....	115
Soluções para problemas de senha.....	115
Onde obter ajuda.....	116
Especificações técnicas.....	118
Especificações gerais do projetor.....	118
Especificações da lâmpada do projetor.....	119
Especificações do controle remoto.....	120
Especificações da dimensão do projetor.....	120

Especificações elétricas do projetor	120
Especificações ambientais do projetor	121
Especificações de aprovações e de segurança do projetor	121
Formatos de vídeo compatíveis	121
Requisitos do sistema de exibição USB	123
Avisos.....	125
Instruções de descarte do produto	125
Reciclagem	125
Informações importantes sobre segurança	126
Instruções importantes de segurança	126
Restrição de uso.....	129
FCC Compliance Statement.....	130
Garantia limitada	130
Marcas registradas.....	132
Avisos sobre direitos autorais	133
Atribuição de direitos autorais	133

Introdução

Consulte estas seções para aprender mais sobre o seu projetor e sobre este manual.

[Recursos do projetor](#)

[Localização das partes do projetor](#)

Recursos do projetor

O projetor PowerLite Home Cinema 710HD inclui estes recursos especiais:

Sistema de projeção brilhante e de alta resolução

- Até 2.800 lúmens de brilho (emissão de luz branca e emissão de luz colorida)
- Resolução HD de 720p

Conectividade flexível

- Porta HDMI para conexão de computador ou dispositivo de vídeo
- Cabo adaptador componente para VGA incluído para conexões rápidas de vídeo componente a um cabo de vídeo componente
- USB plug-and-play 3-em-1 oferece projeção USB, controle de áudio e mouse para instalação imediata
- Shows de slide sem computador (com o software PC Free) através de dispositivos de memória USB

Recursos de instalação e uso fáceis

- Correção de efeito trapézio horizontal inovadora para colocação flexível do projetor
- Decodificador de closed caption embutido
- Relação de zoom óptico 1.2x para melhor capacidade de zoom
- Baixo custo total de propriedade com maior vida útil da lâmpada
- Recursos Instant Off e Direct Power On da Epson para desativação e configuração rápidas do projetor

[Conteúdo da caixa do produto](#)

[Componentes adicionais](#)

[Equipamento opcional e peças de substituição](#)

[Informações sobre garantia](#)

[Avisos usados na documentação](#)

[Onde buscar informações adicionais](#)

Tema principal: [Introdução](#)

Conceitos relacionados

[Localização das partes do projetor](#)

Conteúdo da caixa do produto

Guarde a embalagem caso seja necessário despachar o projetor. Sempre use a embalagem original (ou equivalente) quando tiver que enviar por correio.

Certifique-se de que a caixa do projetor inclui todas estas peças:

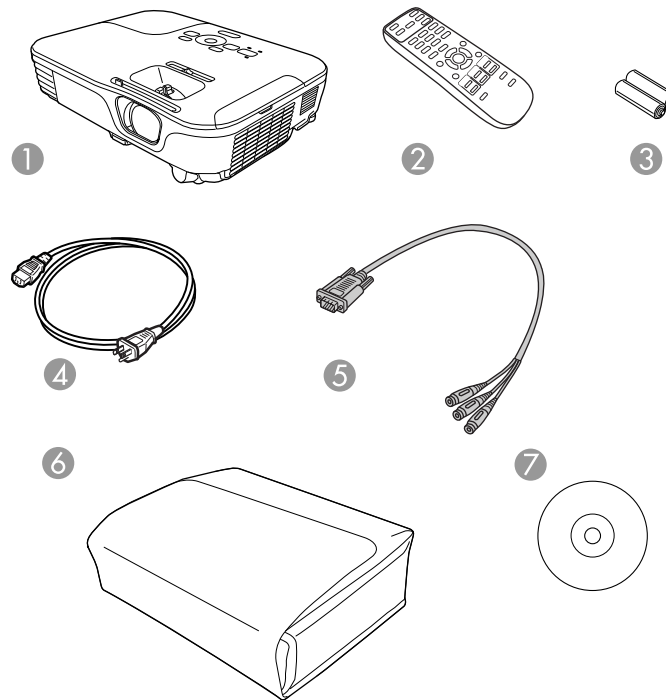

- 1 Projetor
- 2 Controle remoto
- 3 Pilhas para o controle remoto (duas alcalinas AA)

- 4 Cabo de alimentação
- 5 Cabo adaptador componente para VGA
- 6 Bolsa de transporte
- 7 CD-ROM com a documentação do projetor

Tema principal: [Recursos do projetor](#)

Componentes adicionais

Dependendo da maneira como planeja usar o projetor, talvez seja necessário obter os seguintes componentes adicionais:

- Para receber sinal S-Video, será necessário um cabo S-Video compatível com o seu dispositivo. Consulte uma loja local de eletrônicos ou de informática para informações sobre compra.
- Para receber sinal HDMI, será necessário um cabo HDMI compatível. Consulte uma loja local de eletrônicos ou de informática para informações sobre compra.
- Para projetar com áudio de certas portas, talvez seja preciso um cabo de áudio compatível com o seu equipamento. Consulte uma loja local de eletrônicos ou de informática para informações sobre compra.

Tema principal: [Recursos do projetor](#)

Equipamento opcional e peças de substituição

É possível adquirir telas, maletas para transporte ou outros acessórios de um revendedor autorizado da Epson. Para localizar o revendedor mais próximo, visite o site global.latin.epson.com/br. Ou você pode entrar em contato com o escritório de vendas conforme descrito em "Onde obter ajuda".

Observação: A disponibilidade dos acessórios varia conforme o país.

A Epson oferece os seguintes acessórios opcionais e peças de reposição para o seu projetor:

Acessório opcional ou peças de reposição	Número de referência
Lâmpada de reposição original EPSON (ELPLP67)	V13H010L67
Conjunto de filtro de ar para reposição (2 filtros; ELPAF32)	V13H134A32
AP-60 Projector Sound Solution	V12H329020
Tela de projetor portátil Accolade Duet	ELPSC80

Acessório opcional ou peças de reposição	Número de referência
Tela de projeção de mesa ultraportátil ES1000	V12H002S4Y
Tela de projeção de mesa ultraportátil ES3000	V12H002S3Y
Montagem universal para teto	ELPMBPJF
Kit de canaletas ajustáveis suspensas para teto	ELPMBP01
Kit de placa de teto falso	ELPMBP02
Placa estrutural redonda de teto	ELPMBP03
Coluna de extensão ajustável (cano) de 20 a 28 cm	ELPMBC01
Cabo de vídeo VGA de 1,8 m de comprimento	ELPKC02
Cabo de vídeo VGA de 3 m de comprimento	ELPKC09
Cabo de vídeo VGA de 20 m de comprimento	ELPKC10
Trava de segurança Kensington	ELPSL01

Tema principal: [Recursos do projetor](#)

Informações sobre garantia

Seu projetor possui uma garantia básica que lhe permite projetar com confiança. Para detalhes, consulte a garantia do seu projetor

Tema principal: [Recursos do projetor](#)

Referências relacionadas

[Onde obter ajuda](#)

Temas relacionados

[Garantia limitada](#)

Avisos usados na documentação

Siga estes avisos ao ler a documentação:

- Os **Avisos** devem ser obedecidos com cuidado para evitar ferimentos pessoais.
- Os **Cuidados** devem ser observados para evitar danos ao equipamento.
- As **Observações** contêm informações importantes sobre o projetor.
- As **Dicas** contêm informações adicionais sobre projeção.

Tema principal: [Recursos do projetor](#)

Onde buscar informações adicionais

Precisa de uma ajuda rápida sobre o uso do projetor durante uma apresentação? Você pode procurar ajuda aqui:

- Sistema de ajuda embutido

Pressione o botão **Help** no controle remoto ou projetor para obter soluções rápidas para problemas comuns.

- global.latin.epson.com/Suporte

Veja perguntas frequentes e envie suas dúvidas por e-mail para o serviço de suporte da Epson 24 horas por dia.

Tema principal: [Recursos do projetor](#)

Referências relacionadas

[Onde obter ajuda](#)

Localização das partes do projetor

Veja as ilustrações das partes do projetor para aprender mais sobre elas.

[Partes do projetor - frente/superior](#)

[Partes do projetor - traseira](#)

[Partes do projetor - base](#)

[Partes do projetor - painel de controle](#)

[Partes do projetor - controle remoto](#)

Tema principal: [Introdução](#)

Partes do projetor - frente/superior

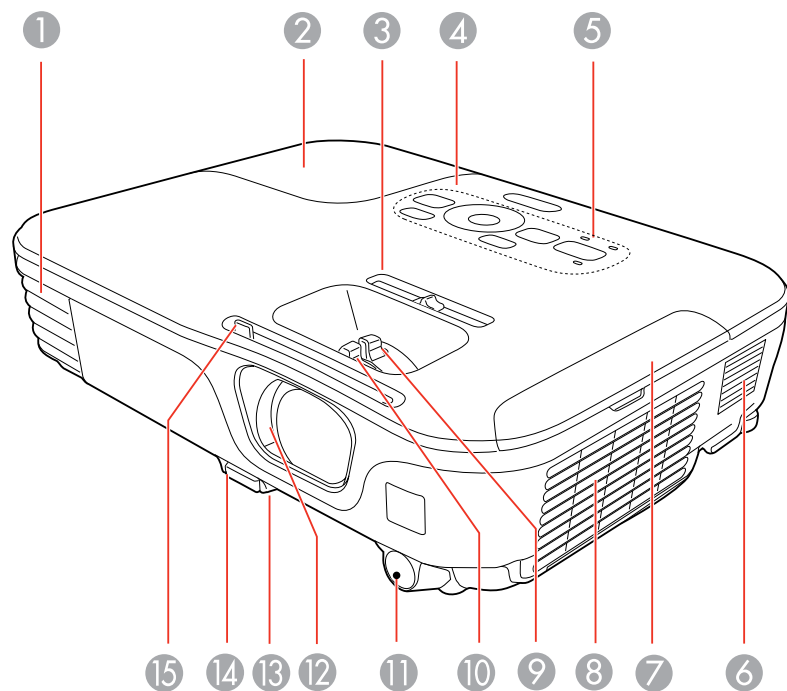

- 1 Abertura de saída de ar
- 2 Tampa da lâmpada
- 3 Alavanca deslizante de correção horizontal do efeito trapézio
- 4 Painel de controle
- 5 Luzes de estado do projetor
- 6 Alto-falante
- 7 Tampa do filtro de ar
- 8 Entrada de ventilação
- 9 Anel de zoom
- 10 Anel de foco
- 11
- 12
- 13
- 14
- 15

- 11 Receptor do controle remoto
- 12 Controle deslizante A/V Mute
- 13 Pé frontal ajustável
- 14 Alavanca de liberação do pé
- 15 Alavanca deslizante de A/V Mute

Tema principal: [Localização das partes do projetor](#)

Partes do projetor - traseira

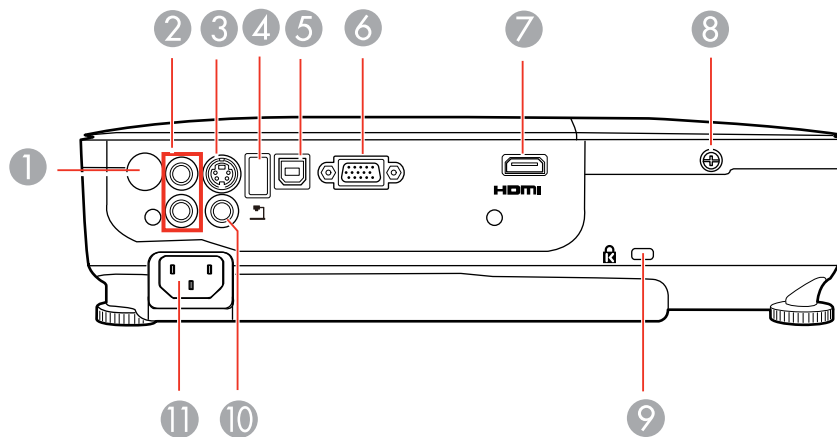

- 1 Receptor do controle remoto
- 2 Portas **Audio**
- 3 Porta **S-Video**
- 4 Porta USB **TypeA**/porta da câmera de documentos
- 5 Porta USB **TypeB**
- 6 Porta **Computer**
- 7 Porta **HDMI**
- 8 Parafuso da tampa da lâmpada

- 9 Abertura para a trava de segurança Kensington
- 10 Porta **Video**
- 11 Porta de entrada CA

Tema principal: [Localização das partes do projetor](#)

Partes do projetor - base

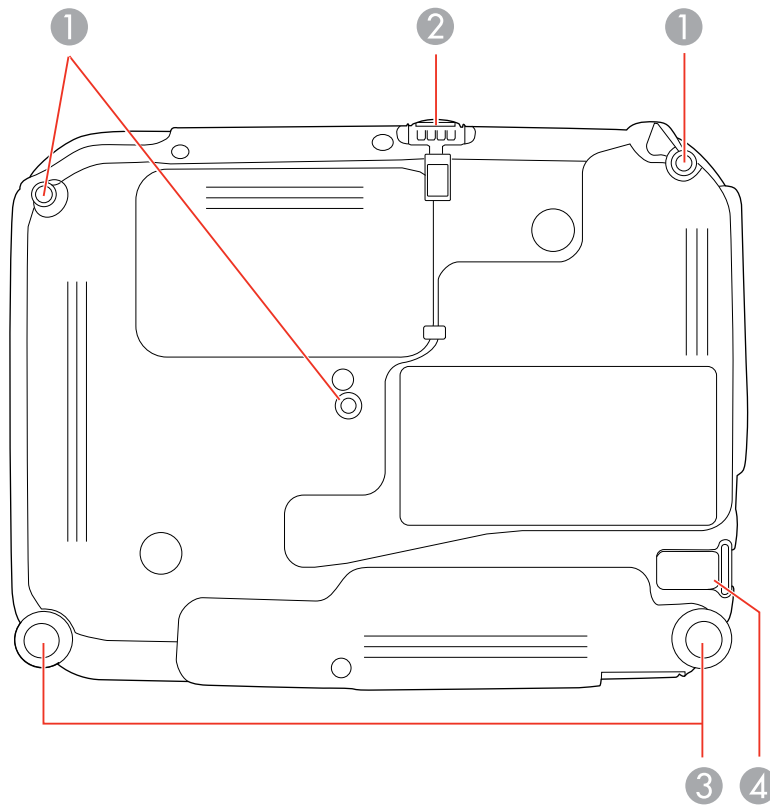

- 1 Buracos para placas de montagem
- 2 Pé frontal ajustável

- 3 Pés traseiros
- 4 Ponto de fixação do cabo de segurança

Tema principal: [Localização das partes do projetor](#)

Partes do projetor - painel de controle

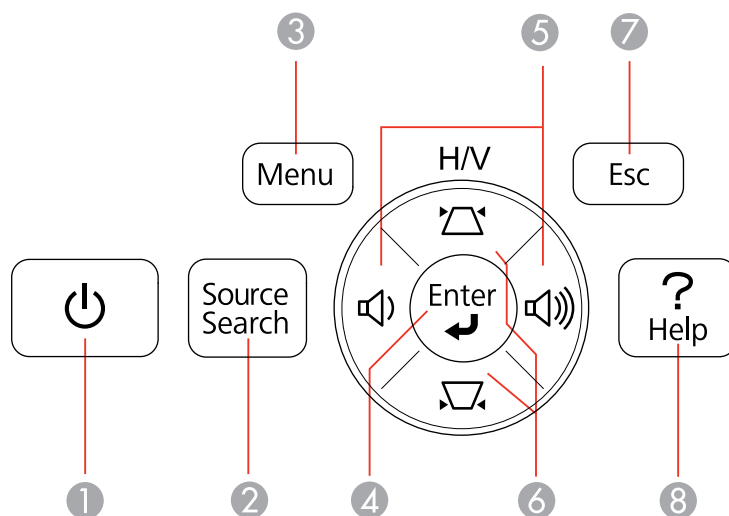

- 1 Botão de energia
- 2 Botão **Source Search** (procura pelas fontes de vídeo conectadas)
- 3 Botão **Menu** (acessa o sistema de menu do projetor)
- 4 Botão **Enter** (seleciona opções)
- 5 Botões de controle do volume, botões de ajuste horizontal de efeito trapézio (ajustam o formato da imagem) e botões de flecha
- 6 Botões de ajuste vertical de keystone (ajusta o formato da tela) e botões de seta
- 7 Botão **Esc** (cancela/sai das funções)
- 8 Botão **Help** (acessa a informação de ajuda do projetor)

Tema principal: [Localização das partes do projetor](#)

Referências relacionadas
Luzes de estado do projetor

Partes do projetor - controle remoto

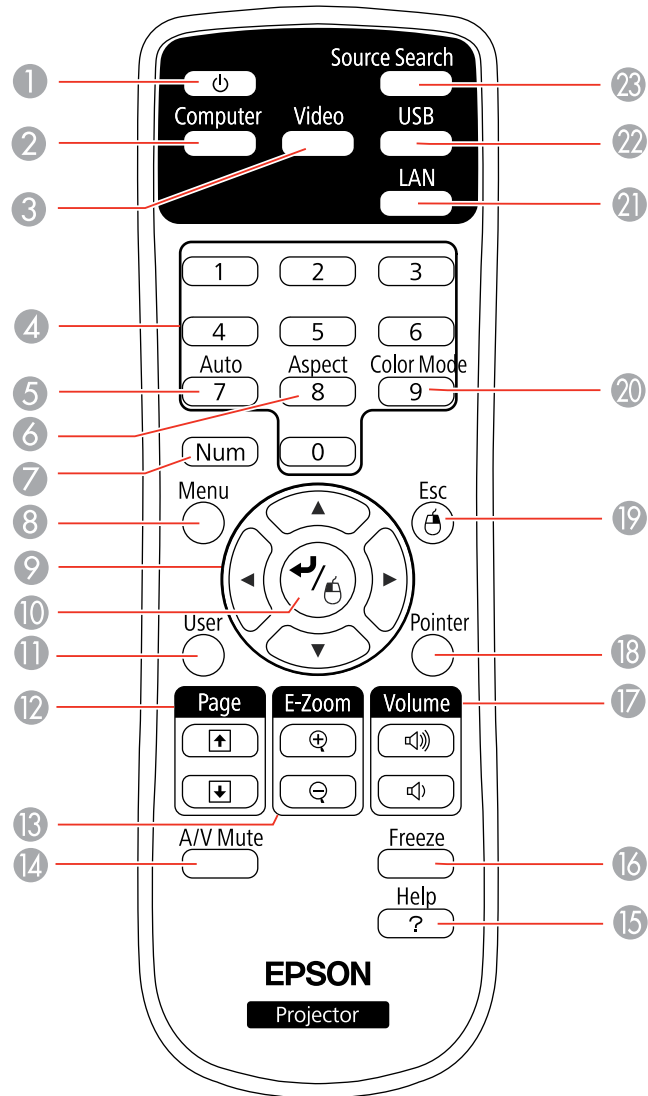

- 1 Botão de energia
- 2 Botão **Computer** (circula pelas fontes de computador conectadas)
- 3 Botão **Video** (navega pelas fontes de vídeo conectadas)
- 4 Botões numéricos (digitam números)
- 5 Botão **Auto** (automaticamente ajusta as configurações de posição, alinhamento e sincronização)
- 6 Botão **Aspect** (seleciona a razão de aspecto da imagem)
- 7 Botão **Num** (quando pressionado, muda botões numéricos para a função de número)
- 8 Botão **Menu** (acessa o sistema de menu do projetor)
- 9 Botões de seta (navegam pelas opções da tela e controlam as funções de mouse sem fio)
- 10 Botão Enter (seleciona opções e controla as funções de mouse sem fio)
- 11 Botão **User** (pode ser personalizado para funções diferentes)
- 12 Botões **Page** up/down (controlam apresentação de slides)
- 13 Botões **E-Zoom +/-** (aproximam e afastam a imagem)
- 14 Botão **A/V Mute** (desativa a imagem e o som)
- 15 Botão **Help** (acessa a informação de ajuda do projetor)
- 16 Botão **Freeze** (para a imagem de vídeo)
- 17 Botões **Volume** para cima e para baixo (ajustam o volume do alto-falante)
- 18 Botão **Pointer** (ativa o ponteiro na tela)
- 19 Botão **Esc** (cancela/sai das opções e controla as funções de mouse sem fio)
- 20 Botão **Color Mode** (seleciona modos de exibição)
- 21 Botão **LAN** (botão não é funcional)
- 22 Botão **USB** (circula pelas fontes USB conectadas)
- 23 Botão **Source Search** (procura pelas fontes de vídeo conectadas)

Tema principal: [Localização das partes do projetor](#)

Configuração do projetor

Siga as instruções nestas seções para instalar o projetor para uso.

[Colocação do projetor](#)

[Conexões do projetor](#)

[Instalação das pilhas no controle remoto](#)

[Abertura da tampa do compartimento da lente](#)

Colocação do projetor

Você pode colocar o projetor em praticamente qualquer superfície plana para projetar a sua apresentação.

Você também pode instalar o projetor no teto se desejar colocá-lo em um local fixo.

Leve em consideração o seguinte quando selecionar um lugar para o projetor:

- Coloque o projetor em uma superfície estável e nivelada ou instale-o usando uma montagem permanente compatível.
- Deixe espaço suficiente ao redor e embaixo do projetor para ventilação e não o coloque em cima ou próximo a qualquer objeto que possa bloquear as aberturas de ventilação.
- Coloque o projetor próximo a uma tomada elétrica aterrada ou extensão.

[Opções de instalação e montagem do projetor](#)

[Distância de projeção](#)

Tema principal: [Configuração do projetor](#)

Opções de instalação e montagem do projetor

Você pode montar ou instalar o projetor para fazer suas projeções das seguintes maneiras:

Frontal

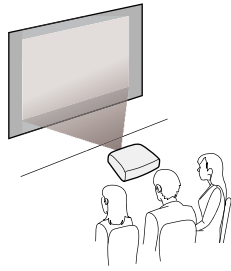

Traseira

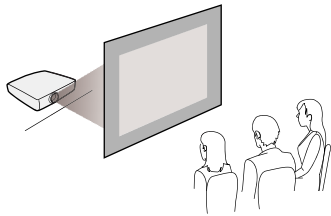

Frontal/Teto

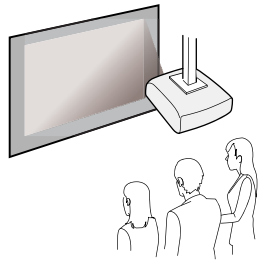

Posterior/Teto

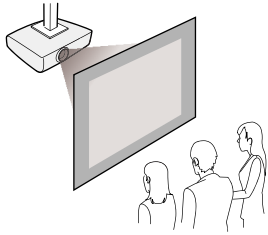

Quando instalar o projetor, certifique-se de colocá-lo diretamente de frente à tela e não em ângulo, se possível.

Se projetar a partir do teto ou por trás da tela, certifique-se de selecionar a opção correta de **Projeção** no sistema de menus do projetor.

Tema principal: [Colocação do projetor](#)

Referências relacionadas

[Configuração de opções do projetor - menu Avançado](#)

Distância de projeção

A distância entre o projetor e a tela determina o tamanho aproximado da imagem. O tamanho da imagem aumenta conforme se afasta o projetor da tela, mas isso pode variar dependendo do zoom, da relação de aspecto e de outras configurações.

Use estas tabelas para determinar aproximadamente a distância ideal do projetor à tela baseado no tamanho da imagem projetada. (As medidas podem ter sido arredondadas para cima ou para baixo.)

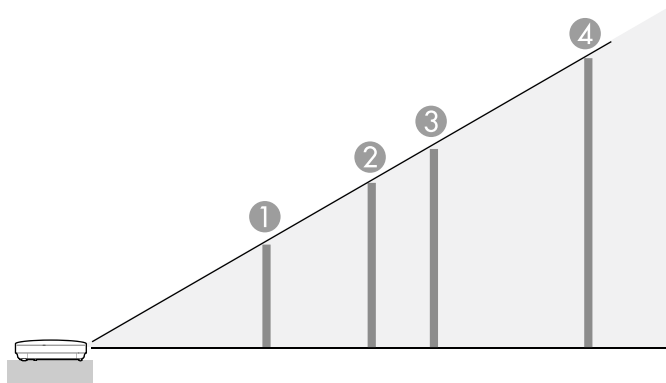

Relação de aspecto 16:10

	Tamanho da tela ou da imagem	Distância da projeção Wide a Tele
1	50 polegadas	55 a 66 polegadas (139 a 168 cm)
2	80 polegadas	88 a 106 polegadas (225 a 270 cm)
3	100 polegadas	111 a 133 polegadas (281 a 338 cm)
4	150 polegadas	167 a 200 polegadas (424 a 509 cm)

Relação de aspecto 16:9

	Tamanho da tela ou da imagem	Distância da projeção Wide a Tele
1	50 polegadas	56 a 68 polegadas (143 a 172 cm)
2	80 polegadas	91 a 110 polegadas (231 a 278 cm)
3	100 polegadas	114 a 137 polegadas (289 a 348 cm)
4	150 polegadas	171 a 206 polegadas (435 a 523 cm)

Relação de aspecto 4:3

	Tamanho da tela ou da imagem	Distância da projeção Wide a Tele
1	50 polegadas	62 a 75 polegadas (158 a 190 cm)
2	80 polegadas	100 a 120 polegadas (255 a 306 cm)
3	100 polegadas	126 a 151 polegadas (319 a 383 cm)
4	150 polegadas	189 a 227 polegadas (480 a 577 cm)

Tema principal: [Colocação do projetor](#)

Conexões do projetor

Você pode conectar o projetor a uma variedade de computadores, fontes de vídeo e áudio para exibir apresentações, filmes ou outras imagens, com ou sem som.

- Conecte qualquer tipo de computador com uma porta USB ou uma porta padrão de saída de vídeo (monitor) ou uma porta HDMI.
- Para projeção de vídeo, conecte dispositivos como aparelhos de DVD, jogos de vídeo-game, câmeras digitais e câmeras de telefone com portas de saída de vídeo compatíveis.
- Se a sua apresentação ou vídeo incluir som, você pode conectar cabos de entrada de áudio, se necessário.
- Para shows de slide sem um computador, você pode conectar dispositivos USB (como um pendrive ou câmera) ou uma câmera de documentos EPSON opcional.

Cuidado: Se for usar o projetor em altitude superior a 4921 pés (1500 m), ative a opção **Modo Alta Altitude** para garantir que a temperatura interna do projetor seja regulada corretamente.

[Conexão a fontes de vídeo](#)

[Conexão a fontes de computador](#)

[Conexão a um dispositivo USB externo](#)

[Conexão a uma câmera de documentos](#)

Tema principal: [Configuração do projetor](#)

Referências relacionadas

[Configuração de opções do projetor - menu Avançado](#)

[Conteúdo da caixa do produto](#)

Conexão a fontes de vídeo

Siga as instruções nestas seções para conectar estes dispositivos ao projetor.

[Conexão a fontes de vídeo HDMI](#)

[Conexão a uma fonte de vídeo componente para VGA](#)

[Conexão a uma fonte de vídeo S-Video](#)

[Conexão a fontes de vídeo composto](#)

[Conexão a uma fonte de vídeo com som](#)

Tema principal: [Conexões do projetor](#)

Conexão a fontes de vídeo HDMI

Se a sua fonte de vídeo tiver uma porta HDMI, você pode conectá-la ao projetor usando um cabo HDMI opcional. A conexão HDMI proporciona a melhor qualidade de imagem.

1. Conecte o cabo HDMI à porta de saída HDMI da fonte de vídeo.
2. Conecte a outra extremidade à porta **HDMI** do projetor.

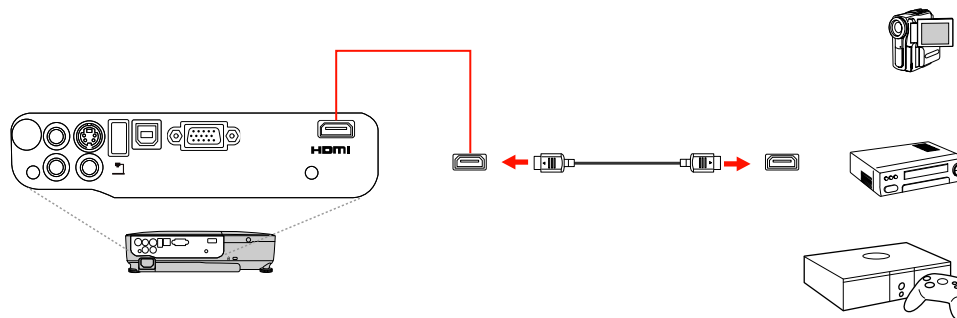

Observação: Se você conectou um console de jogos, pode demorar alguns segundos para que a sua imagem apareça. Para reduzir a demora, configure o sinal de entrada do seu console de jogos para um sinal progressivo de 480p ou 720p. Consulte a documentação do console de jogos para obter instruções.

Tema principal: [Conexão a fontes de vídeo](#)

Conexão a uma fonte de vídeo componente para VGA

Se a sua fonte de vídeo tiver portas de vídeo componente, você pode conectá-la ao projetor usando um adaptador para cabo de vídeo componente para VGA. Dependendo das portas do componente, pode ser necessário usar um cabo adaptador com o cabo de vídeo componente.

1. Conecte os conectores componentes às portas coloridas de saída de vídeo componente da fonte, geralmente marcadas como **Y, Pb, Pr** ou **Y, Cb, Cr**. Se estiver usando um adaptador, conecte estes conectores ao cabo de vídeo componente.

2. Conecte o conector VGA à porta **Computer** do projetor.

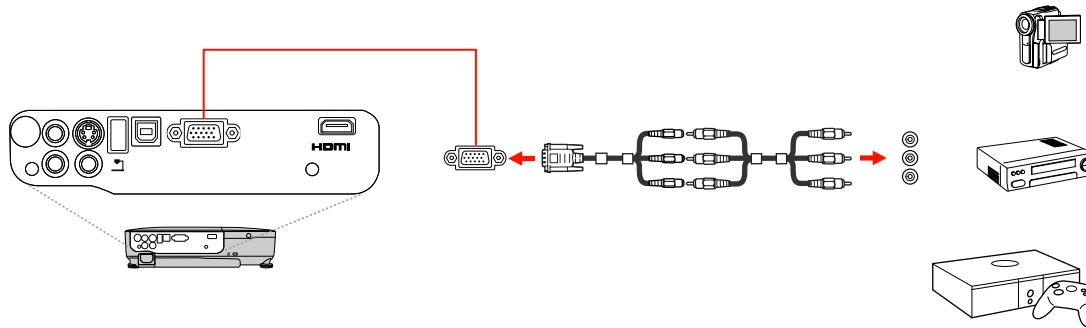

Se as cores da imagem parecerem erradas, pode ser que tenha que mudar a configuração de **Sinal entrada** no menu Sinal do projetor.

Observação: Se você conectou um console de jogos, pode demorar alguns segundos para que a sua imagem apareça. Para reduzir a demora, configure o sinal de entrada do seu console de jogos para um sinal progressivo de 480p ou 720p. Consulte a documentação do console de jogos para obter instruções.

Tema principal: [Conexão a fontes de vídeo](#)

Referências relacionadas

[Configuração de sinal de entrada - menu Sinal](#)

Tarefas relacionadas

[Conexão a uma fonte de vídeo com som](#)

Conexão a uma fonte de vídeo S-Video

Se a sua fonte de vídeo tiver uma porta de S-Video, você pode conectá-la ao projetor usando um cabo opcional de S-Video.

1. Conecte o cabo de S-Video à porta de saída de S-Video da fonte de vídeo.

2. Conecte a outra extremidade à porta **S-Video** do projetor.

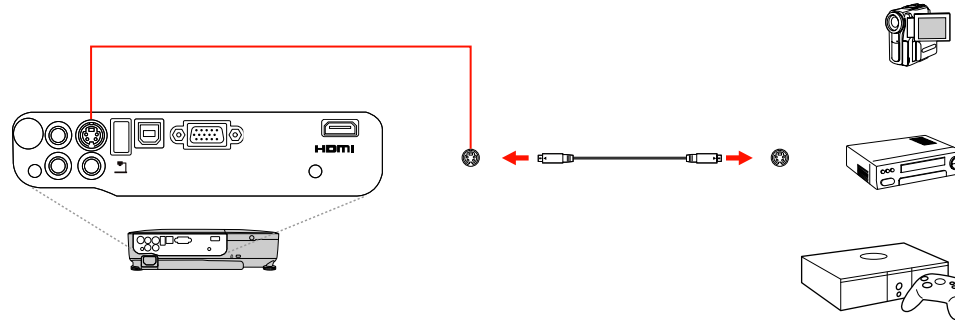

Observação: Se você conectou um console de jogos, pode demorar alguns segundos para que a sua imagem apareça. Para reduzir a demora, configure o sinal de entrada do seu console de jogos para um sinal progressivo de 480p ou 720p. Consulte a documentação do console de jogos para obter instruções.

Tema principal: [Conexão a fontes de vídeo](#)

Tarefas relacionadas

[Conexão a uma fonte de vídeo com som](#)

Conexão a fontes de vídeo composto

Se a sua fonte de vídeo tiver uma porta de vídeo composto, você pode conectá-la ao projetor usando um cabo opcional de vídeo estilo RCA ou A/V.

1. Conecte o cabo com o conector amarelo à porta de saída amarela da fonte de vídeo.

2. Conecte a outra extremidade à porta **Video** do projetor.

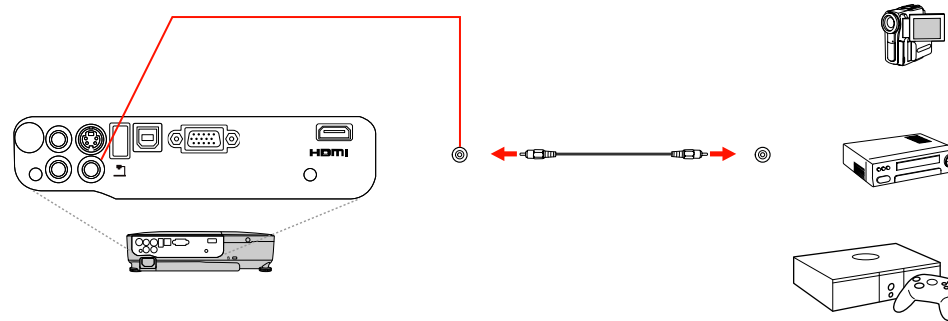

Observação: Se você conectou um console de jogos, pode demorar alguns segundos para que a sua imagem apareça. Para reduzir a demora, configure o sinal de entrada do seu console de jogos para um sinal progressivo de 480p ou 720p. Consulte a documentação do console de jogos para obter instruções.

Tema principal: [Conexão a fontes de vídeo](#)

Tarefas relacionadas

[Conexão a uma fonte de vídeo com som](#)

Conexão a uma fonte de vídeo com som

Você pode reproduzir o som através do sistema de alto-falantes do projetor, se a sua fonte de vídeo tiver uma porta de saída de áudio. Conecte o projetor à fonte de vídeo usando um cabo de áudio RCA.

1. Conecte o cabo de áudio à porta de saída de áudio da fonte de vídeo.

2. Conecte a outra extremidade do cabo às portas de **Audio** do projetor.

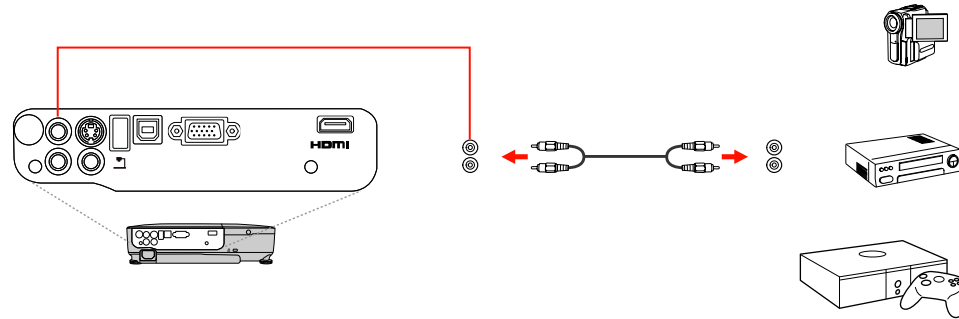

Tema principal: [Conexão a fontes de vídeo](#)

Conexão a fontes de computador

Siga as instruções nestas seções para conectar um computador ao projetor.

[Conexão ao computador para vídeo e áudio USB](#)

[Conexão ao computador para vídeo VGA](#)

[Conexão ao computador para vídeo e áudio HDMI](#)

[Conexão ao computador para controle de mouse USB](#)

[Conexão ao computador para som](#)

Tema principal: [Conexões do projetor](#)

Conexão ao computador para vídeo e áudio USB

Se o seu computador estiver de acordo com os requisitos de sistema, você pode enviar vídeo e áudio para o projetor através da porta USB do computador (preferivelmente USB 2.0). Conecte o projetor ao seu computador usando um cabo USB.

1. No menu Avançado do projetor, configure **USB Type B** como **USB Display**.
2. Ligue o computador.

3. Conecte o cabo à porta USB **TypeB** do projetor.

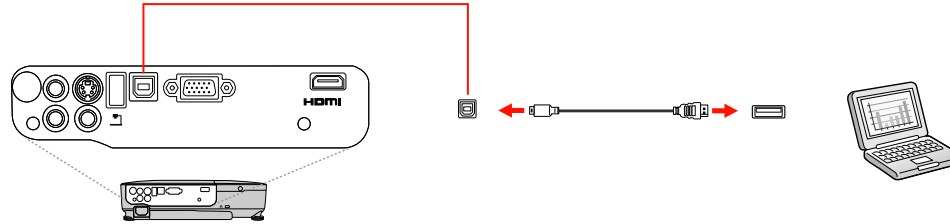

4. Conecte a outra extremidade à porta USB disponível no computador.
5. Execute um dos seguintes procedimentos:
 - **Windows 7/Windows Vista:** Selecione **Executar EMP_UDSe.exe** na caixa de diálogo que aparece para instalar o software EPSON USB Display.
 - **Windows XP:** Aguarde enquanto mensagens aparecem na tela do computador e o projetor instala o software EPSON USB Display no computador.
 - **Windows 2000:** Selecione **Computador, EPSON_PJ_UD** e **EMP_UDSe.EXE** para instalar o software EPSON USB Display.
 - **Mac OS X:** A pasta de configuração USB Display aparece na tela. Selecione o **Programa de Instalação do USB Display** e siga as instruções na tela para instalar o EPSON USB Display.

Siga as instruções na tela. Você só precisa instalar o software a primeira vez que conectar o projetor ao computador.

O projetor exibe a imagem do desktop do computador e reproduz som, se a apresentação tiver som.

Tema principal: [Conexão a fontes de computador](#)

Referências relacionadas

[Configuração de opções do projetor - menu Avançado](#)

[Requisitos do sistema de exibição USB](#)

Conexão ao computador para vídeo VGA

Você pode conectar o projetor usando um cabo VGA de computador.

Observação: Para conectar um Mac, que inclui apenas um Mini DisplayPort ou Mini-DVI para saída de vídeo, você precisará obter um adaptador que permite que conecte à porta de vídeo VGA do projetor. Entre em contato com a Apple para opções de adaptador compatível.

1. Se necessário, desconecte o cabo de monitor do computador.
2. Conecte o cabo VGA do computador à porta de monitor do computador.
3. Conecte a outra extremidade a uma porta **Computer** no projetor.

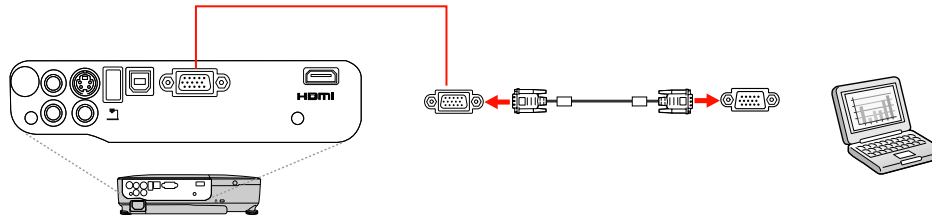

4. Aperte os parafusos dos conectores VGA.

Tema principal: [Conexão a fontes de computador](#)

Tarefas relacionadas

[Conexão ao computador para som](#)

Conexão ao computador para vídeo e áudio HDMI

Se o seu computador tiver uma porta HDMI, você pode conectá-lo ao projetor usando um cabo HDMI opcional.

Observação: Para conectar um Mac, que inclui apenas um Mini DisplayPort ou Mini-DVI para saída de vídeo, você precisará obter um adaptador que permite que conecte à porta de **HDMI** do projetor. Entre em contato com a Apple para opções de adaptador compatível. Computadores Mac mais antigos (2009 e anteriores) podem não suportar áudio através da porta **HDMI**.

1. Conecte o cabo HDMI à porta de saída HDMI do computador.
2. Conecte a outra extremidade à porta **HDMI** do projetor.

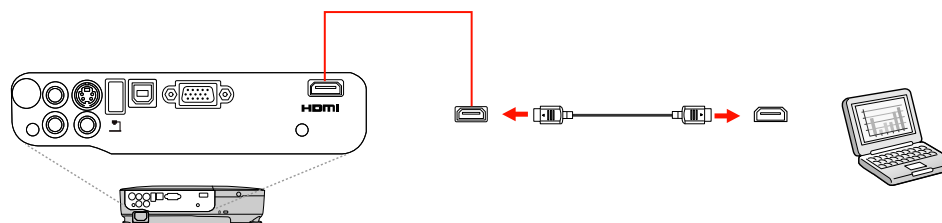

Tema principal: [Conexão a fontes de computador](#)

Conexão ao computador para controle de mouse USB

Se você conectou o seu computador a uma porta **Computer**, **USB TypeB** ou **HDMI** do projetor, você pode configurar o controle remoto para funcionar como um mouse sem fio. Isso permite que as apresentações do seu computador sejam controladas à distância. Para isso, conecte o projetor ao seu computador usando um cabo USB, se já não estiver conectado.

1. Conecte o cabo USB à porta **USB TypeB** do projetor.

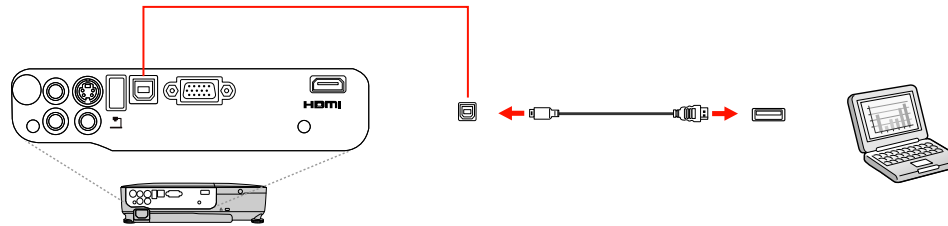

2. Conecte a outra extremidade à porta USB disponível no computador.
3. Se necessário, configure seu computador para trabalhar com um mouse externo. Consulte a documentação do computador para obter informações detalhadas.

Tema principal: [Conexão a fontes de computador](#)

Referências relacionadas

[Configuração de opções do projetor - menu Avançado](#)

[Partes do projetor - controle remoto](#)

Conexão ao computador para som

Se a apresentação no seu computador tiver som e você não o conectou usando a porta **USB TypeB** ou **HDMI** do projetor, você pode reproduzir o som usando o sistema de alto-falantes do projetor. Conecte apenas um cabo adaptador de mini-tomada estéreo (com uma mini-tomada de 3,5 mm e duas tomadas RCA)

1. Conecte o cabo de áudio à porta de fone de ouvido ou de saída de áudio do seu laptop, ou à porta de alto-falante ou de saída de áudio do seu computador de mesa.

2. Conecte a outra extremidade às portas **Audio** do projetor.

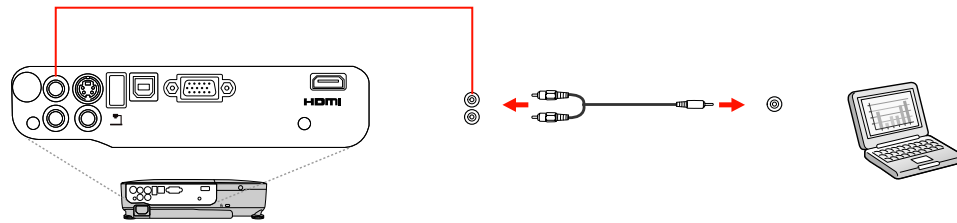

Tema principal: [Conexão a fontes de computador](#)

Conexão a um dispositivo USB externo

Siga as instruções nestas seções para conectar estes dispositivos USB externos ao projetor.

[Projeção com dispositivo USB](#)

[Conexão de um dispositivo USB ou câmera ao projetor](#)

[Seleção da fonte USB conectada](#)

[Desconexão de um dispositivo USB ou de uma câmera do projetor](#)

Tema principal: [Conexões do projetor](#)

Projeção com dispositivo USB

Você pode projetar imagens e outro conteúdo sem usar um computador ou dispositivo de vídeo se conectar qualquer um desses dispositivos ao seu projetor:

- Pendrive
- Câmera digital ou câmera de telefone celular
- Disco rígido USB
- Visualizador de armazenagem de multimídia
- Leitor de cartões USB

Observação: Câmeras digitais ou câmeras de telefone celular devem ser dispositivos com montagem USB e não dispositivos compatíveis com TWAIN.

Você pode projetar apresentações de slides de arquivos de imagem de um dispositivo USB ou leitor de cartão de memória.

Tema principal: [Conexão a um dispositivo USB externo](#)

Temas relacionados

[Projeção de um show de slides](#)

Conexão de um dispositivo USB ou câmera ao projetor

Você pode conectar o seu dispositivo USB ou câmera à porta USB **TypeA** e usá-lo para projetar imagens e outros conteúdos .

1. Se o seu dispositivo USB incluir um adaptador de eletricidade, conecte o dispositivo a uma tomada elétrica.
2. Conecte o cabo USB (ou um pendrive USB ou leitor de cartões de memória USB) à porta USB **TypeA** do projetor mostrada aqui.

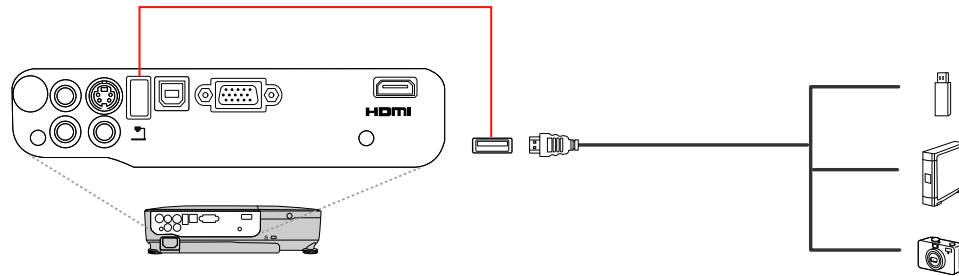

Observação: Não conecte um hub USB ou um cabo USB com mais de 10 pés (3 m); o dispositivo pode não funcionar corretamente.

3. Conecte a outra extremidade do cabo (se aplicável) ao dispositivo.

Tema principal: [Conexão a um dispositivo USB externo](#)

Temas relacionados

[Projeção de um show de slides](#)

Seleção da fonte USB conectada

Você pode mudar a exibição do projetor para a fonte que conectou à porta USB **TypeA**.

1. Certifique-se de que a fonte USB conectada esteja ligada, se necessário.
2. Pressione o botão **USB** do controle remoto.
3. Aperte o botão novamente para circular pelas outras fontes USB, se disponível.

Tema principal: [Conexão a um dispositivo USB externo](#)

Desconexão de um dispositivo USB ou de uma câmera do projetor

Quando terminar de apresentar a partir de um dispositivo USB ou câmera conectada, siga esses passos para a desconexão do dispositivo.

1. Se o dispositivo tiver um botão de energia, desligue e desconecte o dispositivo.
2. Desconecte o dispositivo USB ou a câmera do projetor.

Tema principal: [Conexão a um dispositivo USB externo](#)

Conexão a uma câmera de documentos

Você pode conectar uma câmera de documentos EPSON DC-06 à porta USB **TypeA** do projetor para projetar imagens visualizadas na câmera.

Observação: Para funções adicionais suportadas pelo software, conecte a câmera de documentos EPSON DC-06 ao seu computador ao invés do projetor. Você pode conectar diferentes modelos de câmera de documentos EPSON à porta **Computer** do seu projetor. Consulte o manual da câmera de documentos para obter instruções.

1. Localize o cabo USB fornecido com a câmera de documentos.
2. Conecte o cabo USB à porta USB **TypeA** do projetor.

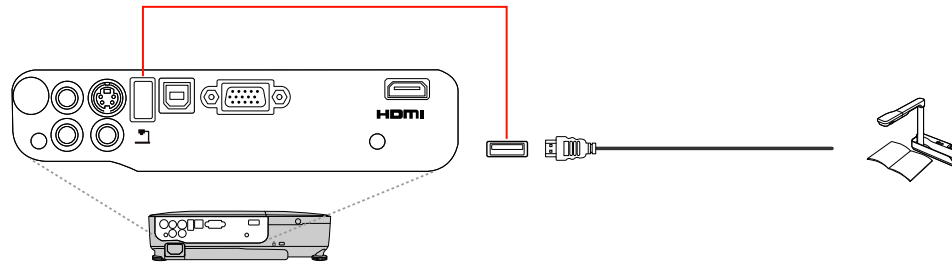

3. Conecte a outra extremidade do cabo à porta USB tipo B da câmera de documentos.

Tema principal: [Conexões do projetor](#)

Referências relacionadas

[Equipamento opcional e peças de substituição](#)

Instalação das pilhas no controle remoto

O controle remoto usa as duas pilhas AA fornecidas com o projetor.

Cuidado: Use apenas os tipos de pilha especificados neste manual. Não instale pilhas de tipos diferentes, ou misture pilhas novas e velhas.

1. Abra a tampa do compartimento da pilha conforme mostrado.

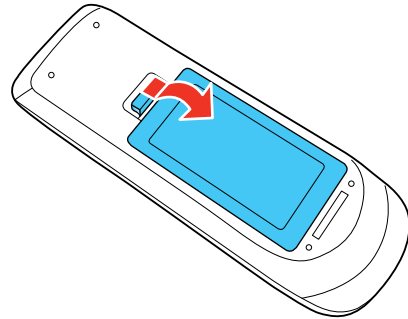

2. Coloque as pilhas com as extremidades marcadas como + e - na posição mostrada.

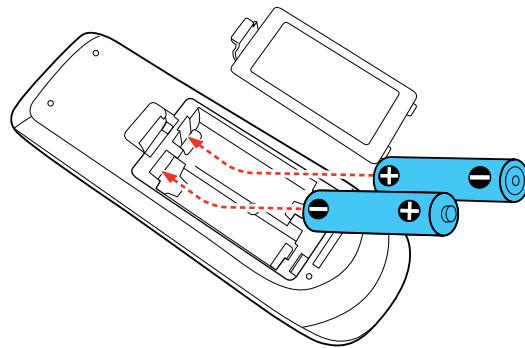

3. Feche a tampa do compartimento de pilhas, pressionando-a até ouvir um clique.

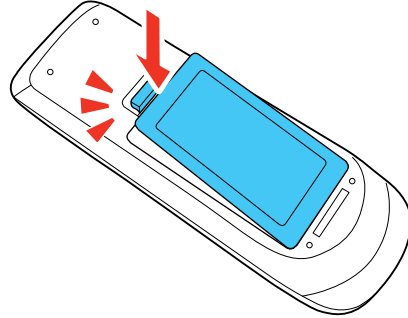

Aviso: Desfaça-se das pilhas usadas de acordo com as regulamentações locais. Não exponha as pilhas ao calor ou ao fogo. Mantenha as pilhas fora do alcance das crianças, elas podem causar sufocação e são muito perigosas se ingeridas.

Tema principal: [Configuração do projetor](#)

Abertura da tampa do compartimento da lente

1. Para abrir o compartimento da lente, deslize a alavanca **A/V Mute**.

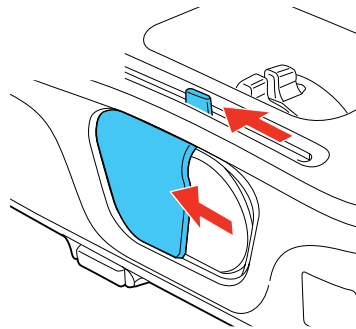

2. Para cobrir a lente temporariamente ou desativar a imagem e som projetados, deslize a alavanca **A/V Mute** para fechar a tampa.

Tema principal: [Configuração do projetor](#)

Uso dos recursos básicos do projetor

Siga as instruções nestas seções para usar os recursos básicos do projetor.

Ligar o projetor

Desligar o projetor

Seleção do idioma dos menus do projetor

Ajuste da altura da imagem

Formato da imagem

Redimensionamento da imagem com o anel de zoom

Ajustar o foco da imagem com o anel de foco

Operação do controle remoto

Seleção de uma fonte de imagem

Modos de projeção

Relação de aspecto da imagem

Modo cor

Controle do volume com os botões de volume

Projeção de um show de slides

Ligar o projetor

Ligue o computador ou equipamento de vídeo que deseja usar antes de ligar o projetor para que ele possa exibir a fonte de imagem.

1. Abra a tampa da lente do projetor.

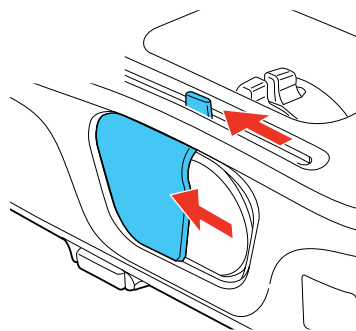

2. Conecte o cabo de alimentação à entrada de energia do projetor.

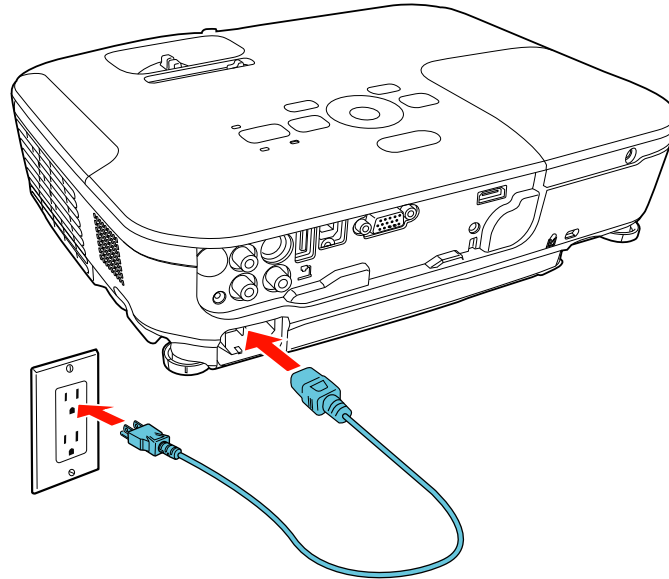

3. Conecte o cabo de alimentação a uma tomada elétrica.

A luz de energia do projetor fica laranja. Isso indica que o projetor está recebendo energia, mas ainda não está ligado (está em modo de espera).

Observação: Com o **Direct Power On** ativado, o projetor liga assim que conectado à tomada.

4. Pressione o botão de energia no projetor ou controle remoto para ligar o projetor.

O projetor faz um bipe e a luz de energia pisca em verde enquanto o projetor aquece. Após cerca de cinco segundos, a luz de energia para de piscar e fica acesa em verde.

Aviso: Nunca olhe diretamente para a lente quando a lâmpada estiver acesa. Isso pode causar danos aos olhos e é especialmente perigoso para crianças.

Se não vir uma imagem projetada imediatamente, tente o seguinte:

- Verifique se a tampa da lente está completamente aberta.
- Ligue o computador ou fonte de vídeo conectada.

- Insira um DVD ou outra forma de vídeo e pressione o botão Play (se necessário).
- Pressione o botão **Source Search** no projetor ou controle remoto para detectar a fonte de vídeo.

Tema principal: [Uso dos recursos básicos do projetor](#)

Referências relacionadas

[Configuração de opções do projetor - menu Avançado](#)

Desligar o projetor

Antes de desligar o projetor, desligue qualquer computador conectado a ele para que possa ver a tela do computador durante o desligamento.

Observação: Desligue o produto quando não for usá-lo para prolongar a vida do projetor. A vida útil da lâmpada irá variar de acordo com o modo selecionado, as condições de ambiente e o uso. O brilho diminui com tempo.

1. Pressione o botão de energia no projetor ou no controle remoto.
O projetor exibe uma tela de confirmação de desligamento.

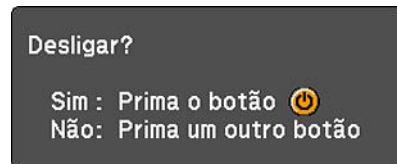

2. Pressione o botão de energia novamente. (Para deixar ligado, pressione qualquer outro botão.)
O projetor emite dois bipes, a lâmpada desliga e a luz de energia fica laranja.

Observação: Com a tecnologia Instant Off da Epson, não há período de resfriamento, então é possível embalar o projetor para transporte imediatamente (se necessário).

3. Para transportar ou armazenar o projetor, certifique-se de que a luz de energia está acesa em laranja, depois desconecte o cabo de alimentação.

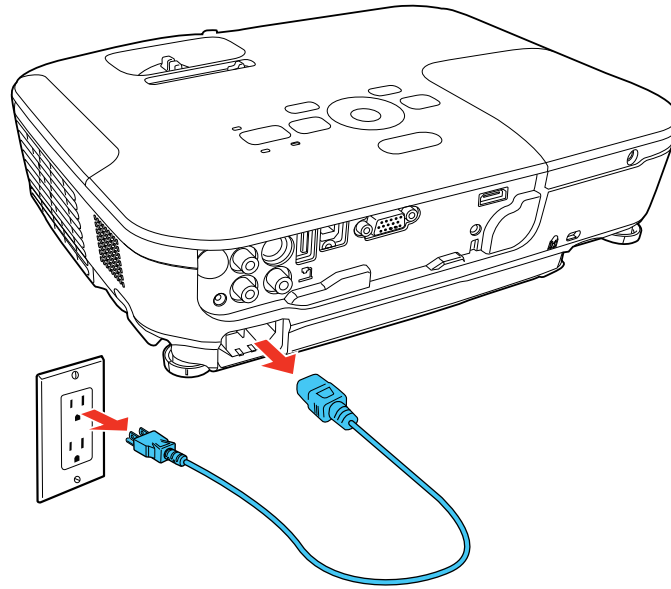

Cuidado: Para evitar danos ao projetor ou à lâmpada, nunca desconecte o cabo de alimentação quando a luz de energia estiver verde ou piscando em laranja.

4. Feche a tampa da lente do projetor.

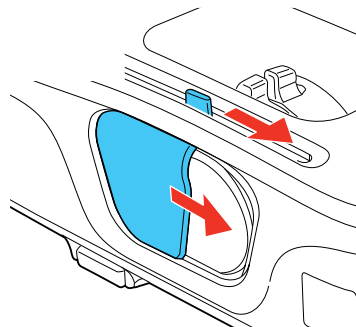

Tema principal: [Uso dos recursos básicos do projetor](#)

Seleção do idioma dos menus do projetor

Se quiser ver os menus do projetor e mensagens em outro idioma, você pode mudar a configuração Língua.

1. Ligue o projetor.
2. Pressione o botão **Menu**.
3. Selecione o menu **Avançado** e pressione **Enter**.



4. Selecione a configuração **Language** (Língua) e aperte **Enter**.
5. Selecione o idioma que deseja usar e pressione **Enter**.
6. Pressione **Menu** ou **Esc** para sair do sistema de menus.

Tema principal: [Uso dos recursos básicos do projetor](#)

Ajuste da altura da imagem

Se estiver projetando de uma mesa ou outra superfície plana e a imagem estiver muito alta ou muito baixa, você pode ajustar a altura da imagem usando os pés ajustáveis do projetor.

1. Ligue o projetor e exiba uma imagem.

2. Para ajustar o pé frontal, pressione a alavanca de liberação do pé e eleve a frente do projetor.

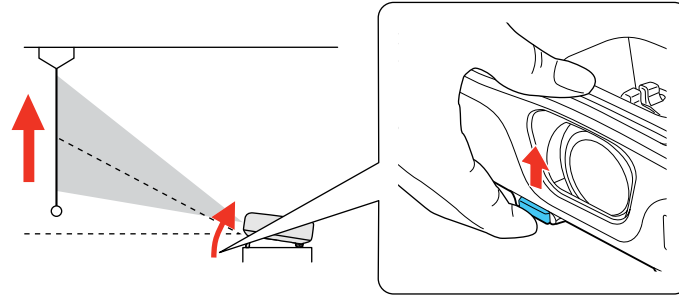

O pé se estende do projetor.

3. Libere a alavanca para travar o pé.
4. Se a imagem está torta, gire os pés traseiros para ajustar a altura deles.

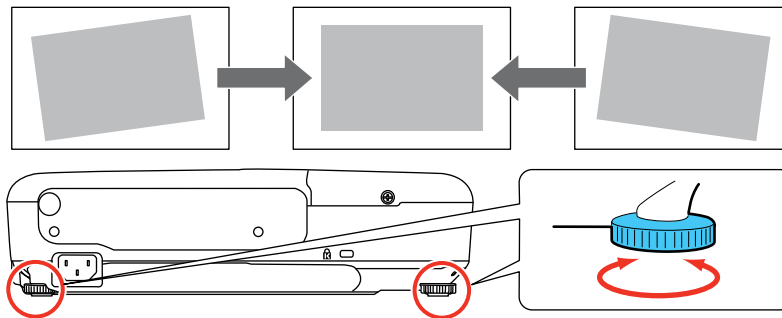

Se a imagem projetada estiver irregular, você precisa ajustar a forma da imagem.

Tema principal: [Uso dos recursos básicos do projetor](#)

Conceitos relacionados

[Formato da imagem](#)

Referências relacionadas

[Configuração de opções do projetor - menu Definição](#)

Formato da imagem

Você pode projetar uma imagem regular colocando o projetor diretamente em frente à tela e mantendo-o nivelado. Se colocou o projetor a um ângulo da tela ou inclinado para cima ou para baixo, talvez seja preciso corrigir a forma da imagem para uma melhor qualidade de exibição.

Quando ativa a correção automática de keystone no menu Definição do projetor, o seu projetor corrige automaticamente os efeitos de keystone quando você reposiciona o projetor.

[Correção do formato da imagem com o controle deslizante de efeito trapézio horizontal](#)

[Correção da forma da imagem com os botões Keystone](#)

[Correção do formato da imagem com Quick Corner](#)

Tema principal: [Uso dos recursos básicos do projetor](#)

Correção do formato da imagem com o controle deslizante de efeito trapézio horizontal

Você pode usar o controle deslizante de efeito trapézio horizontal do projetor para corrigir a forma de uma imagem que é desigualmente retangular na horizontal, como quando o projetor é colocado para o lado da área de projeção.

1. Ligue o projetor e exiba uma imagem.

Observação: Você pode exibir um padrão para ajudar a ajustar a imagem projetada usando o menu Definição.

2. Ajuste o controle deslizante até que a imagem fique igualmente retangular.

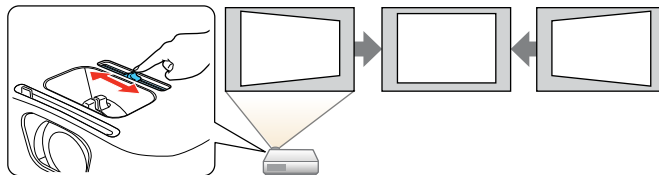

Depois da correção, sua imagem será ligeiramente menor.

Tema principal: [Formato da imagem](#)

Referências relacionadas

[Configuração de opções do projetor - menu Definição](#)

Correção da forma da imagem com os botões Keystone

Você pode usar os botões de correção de efeito trapézio do projetor para corrigir a forma de uma imagem que está retangularmente irregular nos lados.

1. Ligue o projetor e exiba uma imagem.

Observação: Você pode exibir um padrão para ajudar a ajustar a imagem projetada usando o menu Definição.

2. Pressione um desses botões de keystone no painel de controle para exibir a tela de ajuste de efeito trapézio.

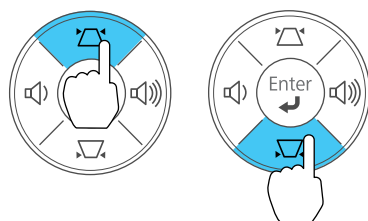

3. Pressione um botão keystone no painel de controle do projetor para ajustar o formato da imagem.

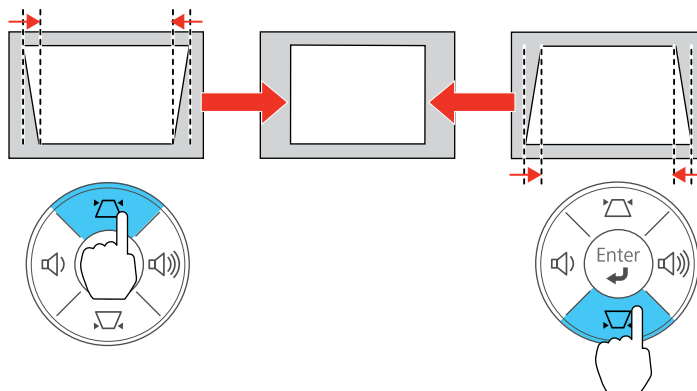

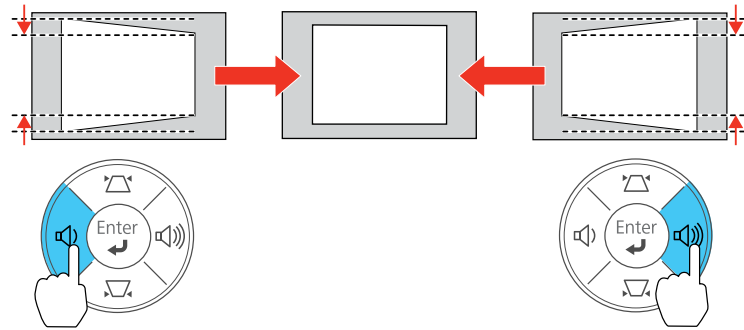

Depois da correção, sua imagem será ligeiramente menor.

Observação: Se o projetor estiver instalado fora de alcance, você também pode corrigir a forma da imagem usando as configurações Keystone nos menus do projetor.

Tema principal: [Formato da imagem](#)

Referências relacionadas

[Configuração de opções do projetor - menu Definição](#)

Correção do formato da imagem com Quick Corner

Você pode usar a configuração Quick Corner do projetor para corrigir a forma e o tamanho da imagem que está retangularmente irregular em todos os lados.

1. Ligue o projetor e exiba uma imagem.

Observação: Você pode exibir um padrão para ajudar a ajustar a imagem projetada usando o menu Definição.

2. Pressione o botão **Menu**.

3. Selecione o menu **Definição** e pressione **Enter**.



4. Selecione a configuração **Keystone** e pressione **Enter**.
5. Selecione a configuração **Quick Corner** e pressione **Enter**. Em seguida pressione **Enter** novamente.

Você verá a tela de ajuste Quick Corner.

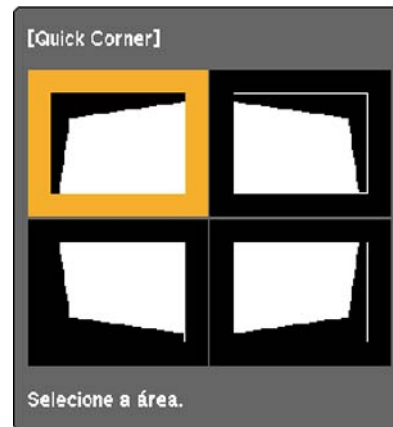

6. Use os botões de seta no projetor ou controle remoto para selecionar o canto da imagem que deseja ajustar. Em seguida pressione **Enter**.

7. Pressione os botões de seta para ajustar a forma da imagem conforme necessário.
8. Quando terminar, pressione **Esc**.

Tema principal: [Formato da imagem](#)

Redimensionamento da imagem com o anel de zoom

1. Ligue o projetor e exiba uma imagem.

Observação: Você pode exibir um padrão para ajudar a ajustar a imagem projetada usando o menu Definição.

2. Para aumentar ou reduzir o tamanho da imagem, gire o anel de zoom do projetor.

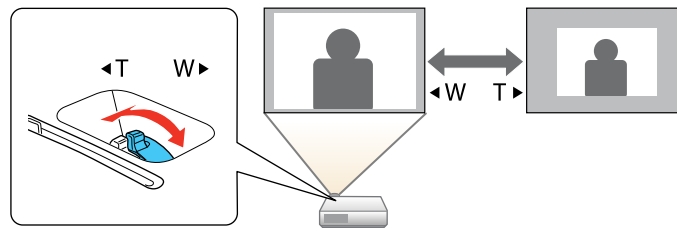

Tema principal: [Uso dos recursos básicos do projetor](#)

Ajustar o foco da imagem com o anel de foco

1. Ligue o projetor e exiba uma imagem.

Observação: Você pode exibir um padrão para ajudar a ajustar a imagem projetada usando o menu Definição.

2. Para melhorar a nitidez da imagem, gire o anel de foco do projetor.

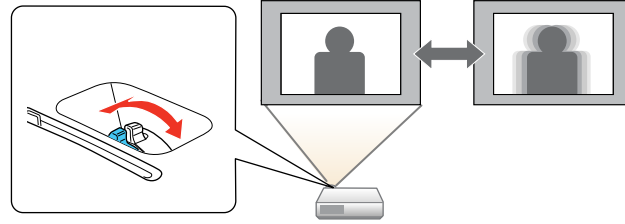

Tema principal: [Uso dos recursos básicos do projetor](#)

Operação do controle remoto

O controle remoto permite que você controle o projetor de quase qualquer lugar da sala. Você pode apontar para a tela, para a frente ou para a parte de trás do projetor.

Certifique-se de apontar o controle remoto para os receptores do projetor nas distâncias e ângulos listados aqui.

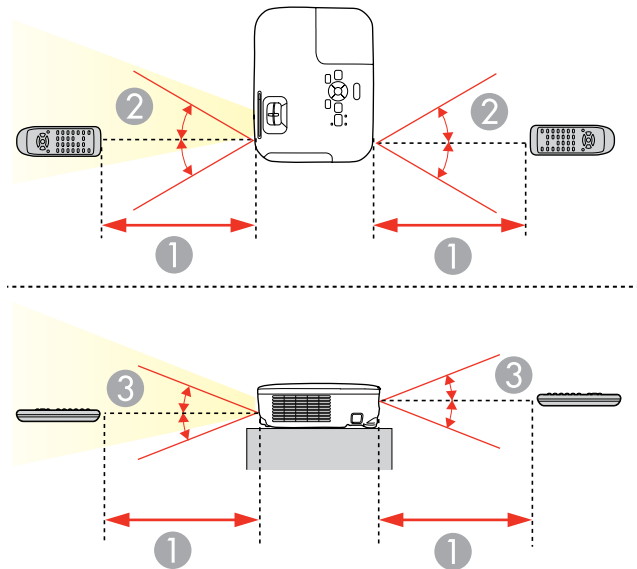

- 1 19,7 pés (6 m)
- 2 $\pm 30^\circ$
- 3 $\pm 15^\circ$

Observação: Evite usar o controle remoto sob lâmpadas fluorescentes fortes ou sob luz solar direta, ou o projetor pode não responder aos comandos. Se não for usar o controle remoto por um longo período de tempo, retire as pilhas.

[Uso do controle remoto como um mouse sem fio](#)

[Uso do controle remoto como um ponteiro de apresentação](#)

Tema principal: [Uso dos recursos básicos do projetor](#)

Tarefas relacionadas

[Substituição das pilhas do controle remoto](#)

Uso do controle remoto como um mouse sem fio

Você pode usar o controle remoto do projetor como um mouse sem fio para poder controlar a apresentação do computador a distância.

1. Conecte o projetor a um computador usando a porta USB **TypeB**, **Computer** ou **HDMI** do projetor para reproduzir vídeo.
2. Se você conectou o seu computador à porta **Computer** ou **HDMI**, também conecte um cabo USB à porta USB **TypeB** do projetor e a uma porta USB do seu computador (para obter suporte para mouse sem fio).
3. Inicie a sua apresentação.
4. Use os seguintes botões no controle remoto para controlar sua apresentação:
 - Para mover por slides ou páginas, pressione os botões **Page** para cima ou para baixo.

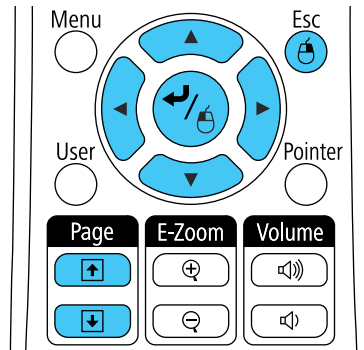

- Para mover o cursor na tela, use os botões de seta.
- Para clicar com o botão esquerdo, pressione o botão uma vez (pressione duas vezes para duplo-clique).
- Para clicar com o botão direito, pressione o botão **Esc**.
- Para arrastar e soltar, mantenha o botão pressionado enquanto move o cursor com os botões de seta, depois solte o botão no destino.

Tema principal: [Operação do controle remoto](#)

Referências relacionadas

[Configuração de opções do projetor - menu Avançado](#)

Uso do controle remoto como um ponteiro de apresentação

Você pode usar o controle remoto do projetor como um ponteiro para poder chamar atenção para informações importantes durante a apresentação. A forma padrão do ponteiro é uma seta, mas você pode selecionar uma outra forma usando o menu Definição.

1. Pressione o botão **Pointer** no controle remoto.

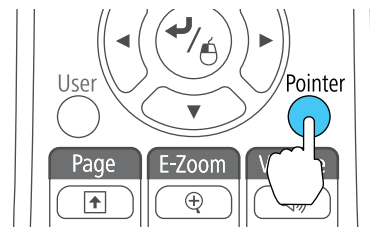

2. Use os botões de seta no controle remoto para posicionar o ponteiro na tela.

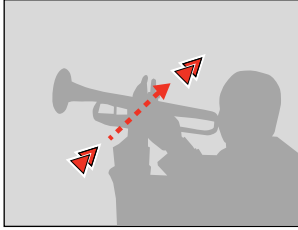

3. Pressione **Esc** para tirar o ponteiro da tela.

Tema principal: [Operação do controle remoto](#)

Referências relacionadas

[Configuração de opções do projetor - menu Definição](#)

Seleção de uma fonte de imagem

Se conectou múltiplas fontes de imagem ao projetor, como um computador e um leitor de DVD, você pode querer trocar de uma fonte de imagem para outra.

1. Certifique-se de que a fonte de imagem conectada que deseja usar está ligada.
2. Para fontes de imagem de vídeo, insira um DVD ou outra forma de vídeo e pressione Play (se necessário).
3. Execute um dos seguintes procedimentos:
 - Pressione o botão **Source Search** no projetor ou controle remoto até ver a imagem da fonte de vídeo que deseja.

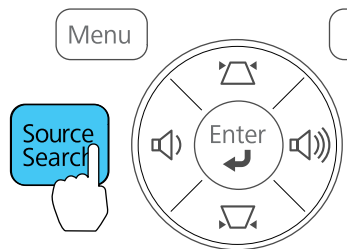

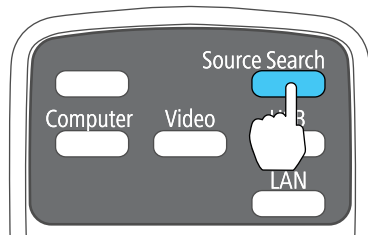

- Pressione o botão para a fonte que deseja no controle remoto. Se houver mais de uma porta para aquela fonte, pressione o botão novamente para navegar pelas fontes.

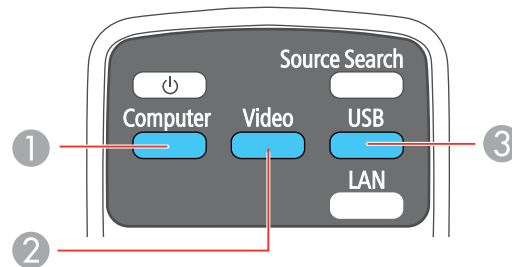

- 1 Fonte de porta Computer
- 2 Fontes de vídeo e HDMI
- 3 Fontes de porta USB (monitor de computador e dispositivos externos)

Tema principal: [Uso dos recursos básicos do projetor](#)

Modos de projeção

Dependendo de como posicionou o projetor, talvez seja preciso mudar o modo de projeção para que suas imagens projetem corretamente.

- **Frontal** (configuração padrão) permite que projete de uma mesa em frente à tela.
- **Frontal/Tecto** inverte a imagem verticalmente para projetar de cabeça para baixo com montagem no teto ou parede.
- **Posterior** inverte a imagem horizontalmente para projetar por trás de uma tela translúcida.
- **Posterior/Tecto** inverte a imagem vertical e horizontalmente para projetar do teto e por trás de uma tela translúcida.

Você pode mudar o modo de projeção usando o controle remoto ou mudando uma configuração de menu.

[Mudança do modo de projeção usando o controle remoto](#)

[Mudança do modo de projeção usando os menus](#)

Tema principal: [Uso dos recursos básicos do projetor](#)

Mudança do modo de projeção usando o controle remoto

Você pode mudar o modo de projeção para inverter a imagem verticalmente.

1. Ligue o projetor e exiba uma imagem.
2. Mantenha o botão **A/V Mute** pressionado no controle remoto por cinco segundos.

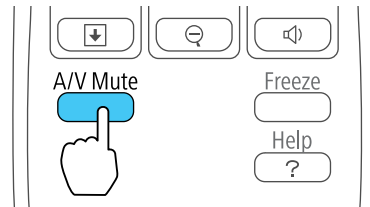

A imagem desaparece brevemente e reaparece invertida.

3. Para voltar a projeção ao modo original, mantenha pressionado o botão **A/V Mute** por cinco segundos novamente.

Tema principal: [Modos de projeção](#)

Mudança do modo de projeção usando os menus

Você pode mudar o modo de projeção para inverter a imagem vertical ou horizontalmente usando os menus do projetor.

1. Ligue o projetor e exiba uma imagem.
2. Pressione o botão **Menu**.

3. Selecione o menu **Avançado** e pressione **Enter**.



4. Selecione a configuração **Projeção** e pressione **Enter**.
5. Selecione um modo de projeção e pressione **Enter**.
6. Pressione **Menu** ou **Esc** para sair do sistema de menus.

Tema principal: [Modos de projeção](#)

Relação de aspecto da imagem

O projetor pode exibir imagens em diferentes proporções de largura-altura chamadas relações de aspecto. Normalmente o sinal de entrada da fonte de vídeo determina a relação de aspecto da imagem. Contudo, para certas imagens, você pode mudar a relação de aspecto para preencher sua tela pressionando um botão no controle remoto.

Se você sempre quiser usar uma relação de aspecto em particular para uma certa fonte de entrada de vídeo, você pode selecionar usando os menus do projetor.

[Mudança da relação de aspecto da imagem](#)

[Relações de aspecto da imagem disponíveis](#)

Tema principal: [Uso dos recursos básicos do projetor](#)

Referências relacionadas

[Configurações de qualidade de imagem - menu Imagem](#)

Mudança da relação de aspecto da imagem

Você pode mudar a relação de aspecto da imagem exibida para redimensioná-la.

1. Ligue o projetor e mude para a fonte de imagem que deseja usar.
2. Pressione o botão **Aspect** no controle remoto.

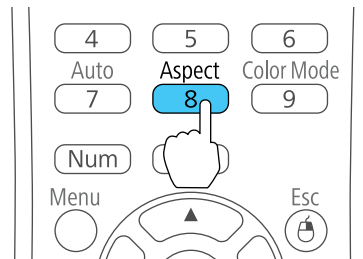

A forma e tamanho da imagem muda, e o nome da relação de aspecto aparece rapidamente na tela.

3. Para ver as relações de aspecto disponíveis para o seu sinal de entrada, pressione o botão **Aspect** repetidamente.

Tema principal: [Relação de aspecto da imagem](#)

Relações de aspecto da imagem disponíveis

Você pode selecionar as seguintes relações de aspecto, dependendo do sinal de entrada da fonte de imagem.

Observação: Faixas pretas e imagens cortadas podem ser projetadas em certas relações de aspecto, dependendo da relação de aspecto e da resolução do sinal de entrada.

Configuração da relação de aspecto	Descrição
Automático	Ajusta a relação de aspecto automaticamente de acordo com o sinal de entrada.
Modo Normal	Exibe imagens usando toda a área de projeção e mantém a relação de aspecto da imagem.
16:9	Converte a relação de aspecto da imagem para 16:9.

Configuração da relação de aspecto	Descrição
Modo Total	Exibe imagens usando toda a largura da área de projeção, mas não mantém a relação de aspecto.
Zoom	Exibe imagens usando toda a largura da área de projeção e mantém a relação de aspecto da imagem.
Nativa	Exibe imagens como elas são (relação de aspecto e resolução são mantidas).

Observação: A configuração **Automático** de relação de aspecto está disponível apenas com fontes de imagem HDMI.

Tema principal: [Relação de aspecto da imagem](#)

Modo cor

O projetor oferece diferentes modos de cor para fornecer os melhores brilho, contraste e cor para uma variedade de ambientes de visualização e tipos de imagem. Você pode selecionar um modo designado para adequar a sua imagem ao ambiente, ou testar com os modos disponíveis.

Se você sempre quiser usar um modo de cor em particular para uma certa fonte de entrada de vídeo, você pode selecionar usando os menus do projetor.

[Mudança do Modo cor](#)

[Modos de cor disponíveis](#)

[Ativar o ajuste Íris Automática](#)

Tema principal: [Uso dos recursos básicos do projetor](#)

Referências relacionadas

[Configurações de qualidade de imagem - menu Imagem](#)

Mudança do Modo cor

Você pode mudar o Modo Cor do projetor usando o controle remoto para melhorar a imagem para o seu ambiente de visualização.

1. Ligue o projetor e mude para a fonte de imagem que deseja usar.
2. Se estiver projetando de um leitor de DVD ou outra fonte de vídeo, insira um disco ou outra forma de vídeo e pressione o botão Play, se necessário.

3. Pressione o botão **Color Mode** no controle remoto para mudar o Modo cor.

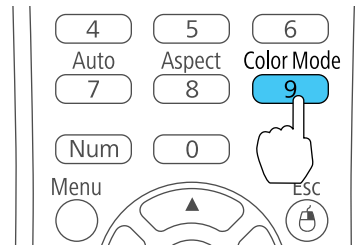

A aparência da imagem muda e o nome do Modo cor aparece rapidamente na tela.

4. Para ver todos os modos cor disponíveis para o seu sinal de entrada, pressione o botão **Color Mode** repetidamente.

Tema principal: [Modo cor](#)

Modos de cor disponíveis

Você pode ajustar o projetor para usar esses modos de cor, dependendo da fonte de entrada que estiver usando:

Modo cor	Descrição
Dinâmico	Melhor para apresentações em salas iluminadas
Sala de estar	Melhor para projeção em uma sala com as cortinas fechadas
Teatro	Melhor para filmes projetados em salas escuras
Jogo	Melhor para jogos projetados em uma sala bem iluminada

Observação: Pode demorar alguns segundos para que a sua imagem apareça em modo Jogo. Para reduzir a demora, configure o sinal de entrada do seu console de jogos para um sinal progressivo de 480p ou 720p. Consulte a documentação do console de jogos para obter instruções.

Tema principal: [Modo cor](#)

Ativar o ajuste Íris Automática

Em certos modos de cor, você pode ativar a configuração Íris Automática para otimizar automaticamente a imagem com base no brilho do conteúdo do projeto.

1. Ligue o projetor e mude para a fonte de imagem que deseja usar.
2. Pressione o botão **Menu**.
3. Selecione o menu **Imagem** e pressione **Enter**.



4. Selecione a configuração **Íris Automática** e selecione **Activado**.

Observação: Você pode ativar ou desativar a **Íris Automática** para cada Modo cor compatível com esta função. Você não pode alterar a definição de **Íris Automática** quando estiver usando uma configuração de **Sub-título**.

5. Pressione **Menu** ou **Esc** para sair do sistema de menus.

Tema principal: [Modo cor](#)

Controle do volume com os botões de volume

Você pode usar os botões **Volume** no controle remoto para ajustar o volume enquanto projeta uma apresentação com áudio. Você também pode usar os botões de volume no painel de controle do projetor. Os botões de volume controlam o sistema de alto-falante interno do projetor.

Você deve ajustar o volume separadamente para cada fonte de entrada conectada.

1. Ligue o projetor e comece uma apresentação que inclua áudio.
2. Pressione os botões **Volume** conforme necessário para diminuir ou aumentar o volume.

Uma medição do volume aparece na tela.

3. Para definir o volume em um nível específico para uma fonte de entrada, você pode usar o menu do projetor.

Tema principal: [Uso dos recursos básicos do projetor](#)

Referências relacionadas

[Configuração de opções do projetor - menu Definição](#)

[Partes do projetor - painel de controle](#)

[Partes do projetor - controle remoto](#)

Projeção de um show de slides

Você pode usar o recurso Slideshow do seu projetor sempre que conectar um dispositivo USB que contenha múltiplos arquivos de imagem. Isso lhe permite exibir um show de slides rápida e facilmente e controlá-lo usando o controle remoto do projetor.

[Tipos de arquivos compatíveis com a função Slideshow](#)

[Como iniciar um show de slides](#)

Tema principal: [Uso dos recursos básicos do projetor](#)

Conceitos relacionados

[Projeção com dispositivo USB](#)

Tarefas relacionadas

[Conexão de um dispositivo USB ou câmera ao projetor](#)

Tipos de arquivos compatíveis com a função Slideshow

É possível usar os seguintes tipos de arquivo quando estiver usando a função Slideshow do projetor.

Observação: Para melhores resultados, coloque seus arquivos na mídia que é formatada em FAT16/32.

Conteúdo	Tipo de arquivo (extensão)	Detalhes
Imagem	.jpg	Certifique-se de que o arquivo não seja: <ul style="list-style-type: none"> • De formato CMYK • Formato progressivo • Altamente comprimido • De resolução acima de 8192 × 8192
	.bmp	Certifique-se de que a resolução do arquivo não está acima de 1280 × 800
	.gif	Certifique-se de que o arquivo não seja: <ul style="list-style-type: none"> • De resolução acima de 1280 × 800 • Animado
	.png	Certifique-se de que a resolução do arquivo não está acima de 1280 × 800

Tema principal: [Projeção de um show de slides](#)

Como iniciar um show de slides

Depois de conectar um dispositivo USB ao projetor, você pode mudar para a fonte de entrada USB e iniciar o seu show de slides.

Observação: É possível alterar as opções de exibição de slides ou adicionar efeitos especiais, destacando **Opção** na parte inferior da tela e pressionando **Enter**.

1. Pressione o botão **USB** do controle remoto.
A tela **Slideshow** aparece.



2. Faça o seguinte, conforme necessário, para localizar os arquivos:
 - Caso necessite exibir arquivos localizados em uma subpasta no seu dispositivo, pressione os botões de seta para destacar a pasta e pressione o botão **Enter**.
 - Para voltar um nível de pasta no seu dispositivo, destaque **Voltar para cima** e pressione **Enter**.
 - Para visualizar as imagens adicionais em uma pasta, selecione **Página seguinte** ou **Página anterior** e pressione **Enter**.
 3. Execute um dos seguintes procedimentos para começar o seu show de slides:
 - Para exibir uma imagem individual, pressione os botões de seta para destacar a imagem e pressione **Enter**. (Pressione o botão **Esc** para regressar à tela da lista de arquivo.)
 - Para exibir uma apresentação de slides de todas as imagens em uma pasta, pressione as teclas de seta para destacar a opção de **Slideshow**, na parte inferior da tela e pressione **Enter**.
- Observação:** Se os nomes de arquivo tiverem mais de 8 caracteres ou incluírem símbolos não suportados, os nomes dos arquivos podem ser reduzidos ou alterados apenas na tela.
4. Enquanto projeta, use os seguintes comandos para controlar a exibição, conforme necessário:
 - Para girar a imagem exibida, pressione o botão de seta para cima ou para baixo.
 - Para mover-se para a imagem seguinte ou anterior, pressione o botão de seta para a esquerda ou para a direita.
 5. Para parar a exibição, siga as instruções na tela ou pressione o botão **Esc**.

Opções de exibição de apresentação de slides

Tema principal: Projeção de um show de slides

Tarefas relacionadas

Conexão de um dispositivo USB ou câmera ao projetor

Desconexão de um dispositivo USB ou de uma câmera do projetor

Opções de exibição de apresentação de slides

Você pode selecionar as seguintes opções de exibição quando estiver usando a função de Slideshow do projetor.



Definição	Opções	Descrição
Ordem de visualização	Ordem de nomes	Exibe os arquivos por ordem alfabética
	Ordem de datas	Exibe os arquivos por ordem cronológica
Ordem	Crescente	Classifica os arquivos do primeiro ao último
	Decrescente	Classifica os arquivos do último ao primeiro
Execução contínua	Activado	Mostra uma apresentação de slides contínua
	Desactivado	Mostra uma apresentação de slides uma vez

Definição	Opções	Descrição
Tempo comutação ecrã	Não	Não exibe o próximo arquivo automaticamente
	1 segundo a 60 segundos	Exibe os arquivos durante o tempo selecionado e muda para o próximo arquivo automaticamente
Efeito	Limpar	Transições entre as imagens com efeito de rodo
	Dissolver	Transições entre as imagens com efeito de dissolução
	Aleatória	Transições entre as imagens com efeito variados

Tema principal: [Como iniciar um show de slides](#)

Ajuste dos recursos do projetor

Siga as instruções nestas seções para usar os ajustes de recurso do projetor.

[Desativação temporária da imagem e do som](#)

[Interrupção temporária da ação do vídeo](#)

[Ampliação e redução de imagens](#)

[Recursos de segurança do projetor](#)

Desativação temporária da imagem e do som

Você pode desativar temporariamente a imagem e o som projetados se quiser redirecionar a atenção da plateia durante uma apresentação. Contudo, qualquer som ou ação de vídeo continuará sendo executado, portanto não é possível continuar a projeção do ponto em que parou.

Se quiser exibir uma imagem como o logo de uma empresa ou foto quando a apresentação for parada, você pode configurar este recurso usando os menus do projetor.

1. Pressione o botão **A/V Mute** no controle remoto para parar a projeção e silenciar qualquer som temporariamente.

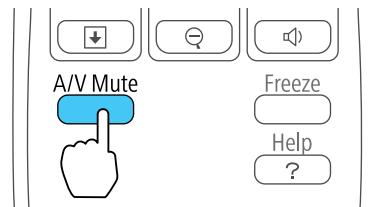

2. Para reativar a imagem e o som, pressione o botão **A/V Mute** novamente.

Observação: Também é possível parar a projeção fechando a tampa deslizante **A/V Mute**.

Tema principal: [Ajuste dos recursos do projetor](#)

Referências relacionadas

[Configuração de opções do projetor - menu Avançado](#)

Interrupção temporária da ação do vídeo

É possível interromper a ação em um vídeo ou apresentação de computador temporariamente e manter a imagem atual na tela. Contudo, qualquer som ou ação de vídeo continuará sendo executado, portanto não é possível continuar a projeção do ponto em que parou.

1. Pressione o botão **Freeze** no controle remoto para parar a ação do vídeo.

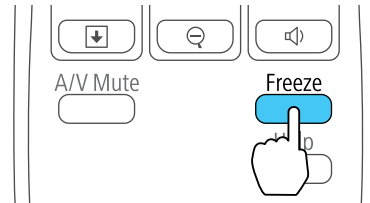

2. Para reiniciar a ação do vídeo em progresso, aperte o botão **Freeze** novamente.

Tema principal: [Ajuste dos recursos do projetor](#)

Ampliação e redução de imagens

Você pode chamar atenção para partes da apresentação dando zoom em uma parte da imagem para aumentá-la na tela.

1. Pressione o botão **E-Zoom** no controle remoto.

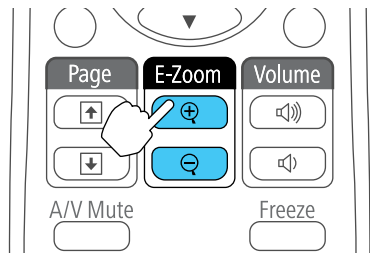

Você verá um ponteiro de coordenadas no centro da área a ser ampliada.

2. Use os seguintes botões do controle remoto para ajustar a imagem aumentada.
 - Use os botões de seta para posicionar o ponteiro na área da imagem que deseja ampliar.

- Pressione o botão **E-Zoom +** repetidamente para ampliar a área da imagem conforme necessário.
- Para mover pela área ampliada, use os botões de seta.
- Para reduzir o tamanho da imagem, pressione o botão **E-Zoom -** conforme necessário.
- Para retornar ao tamanho original da imagem, pressione **Esc**.

Tema principal: [Ajuste dos recursos do projetor](#)

Recursos de segurança do projetor

Você pode proteger o projetor contra roubo ou uso não-intencional configurando os seguintes recursos de segurança:

- Segurança por senha para evitar que o projetor seja ligado e evitar mudanças à tela inicial e outras configurações.
- Segurança por bloqueio de botões para bloquear operação do projetor usando os botões no painel de controle.
- Cabos de segurança para prender fisicamente o projetor no lugar.

[Tipos de segurança por senha](#)

[Bloqueio dos botões do projetor](#)

[Instalação de um cabo de segurança](#)

Tema principal: [Ajuste dos recursos do projetor](#)

Tipos de segurança por senha

Você pode configurar estes tipos de segurança por senha usando uma senha compartilhada:

- A **Proteção da ligação** evita que qualquer um use o projetor sem antes digitar uma senha.
- A **Protec. logó. util.** evita que qualquer um mude a tela personalizada que o projetor exibe quando liga ou quando você usa o recurso A/V Mute. A presença da tela personalizada desencoraja roubo identificando o dono do projetor.

[Configuração de uma senha](#)

[Seleção de tipos de segurança por senha](#)

[Digitar a senha para uso do projetor](#)

[Salvar um logotipo de usuário para exibição](#)

Tema principal: [Recursos de segurança do projetor](#)

Configuração de uma senha

Para usar segurança por senha, você deve definir uma senha.

1. Mantenha pressionado o botão **Freeze** no controle remoto até ver o menu Protect. palavra-passe. Isso leva cerca de cinco segundos.

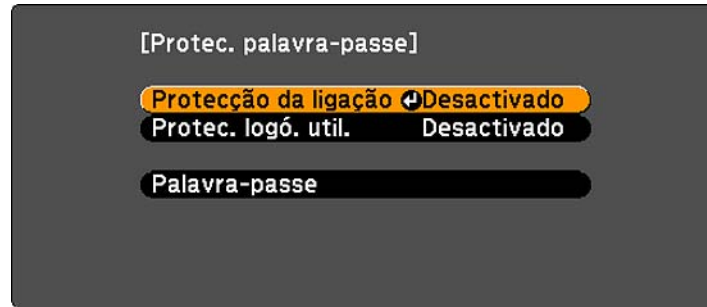

2. Pressione a seta para baixo para selecionar **Palavra-passe** e pressione **Enter**. Você verá o comando "Deseja alterar a palavra-passe?".
3. Selecione **Sim** e pressione **Enter**.
4. Mantenha o botão **Num** pressionado no controle remoto e use o teclado numérico para digitar uma senha de quatro dígitos.

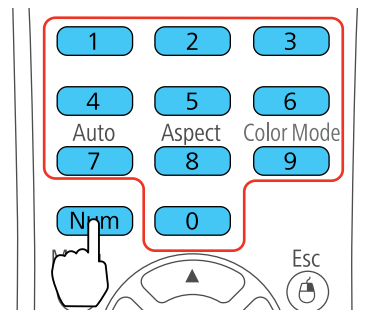

A senha é mostrada como **** enquanto digitada. Depois verá o comando de confirmação.

5. Digite a senha novamente. Você verá a mensagem "Palavra-passe aceite".

6. Pressione **Esc** para retornar ao menu Protec. palavra-passe.
7. Anote a senha e guarde-a em um local seguro caso a esqueça.

Tema principal: [Tipos de segurança por senha](#)

Seleção de tipos de segurança por senha

Depois de definir uma senha, você verá o menu Protect. palavra-passe. Selecione os tipos de segurança por senha que deseja usar.

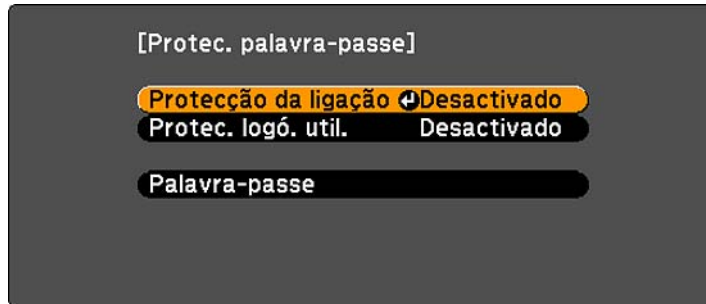

Se não vir este menu, mantenha o botão **Freeze** do controle remoto pressionado por cinco segundos até que o menu apareça.

1. Para evitar uso não-autorizado do projetor, selecione **Protecção da ligação**, pressione **Enter**, selecione **Activado**, e pressione **Esc**.
2. Para evitar mudanças à tela Logótipo utilizador ou às configurações de exibição relacionadas, selecione **Protec. logó. util.**, pressione **Enter**, selecione **Activado**, e pressione **Esc**.

Observação: Certifique-se de manter o controle remoto em um local seguro. Se você o perder, não será possível digitar a senha necessária para usar o projetor.

Tema principal: [Tipos de segurança por senha](#)

Digitar a senha para uso do projetor

Se uma senha for definida e uma senha **Protecção da ligação** estiver habilitada, você verá uma solicitação para digitar a senha sempre que ligar o projetor.

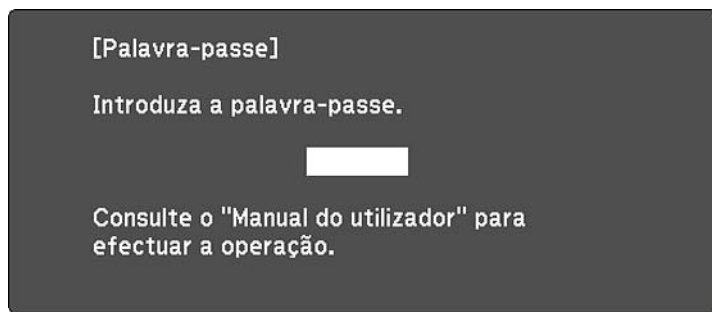

[0-9] :Entrar

Você deve digitar a senha correta para usar o projetor.

1. Mantenha o botão **Num** no controle remoto pressionado enquanto digita a senha usando o teclado numérico.

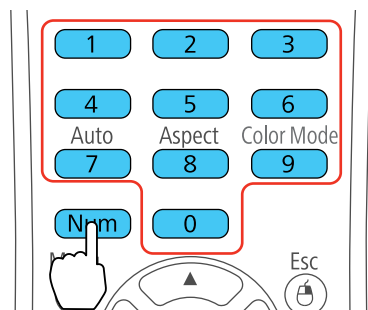

A tela da senha fecha.

2. Se a senha estiver incorreta, as seguintes situações poderão acontecer:
 - Você verá a mensagem “Palavra-passe incorrecta” e uma solicitação para tentar novamente. Digite a senha correta para continuar.
 - Se você digitar uma senha incorreta várias vezes em sucessão, o projetor exibirá um código e uma mensagem pedindo que contacte o suporte da Epson. Quando você contactar o suporte da Epson, forneça o código apresentado e prova de comprar para obter assistência para destravar o projetor.

Tema principal: [Tipos de segurança por senha](#)

Salvar um logotipo de usuário para exibição

Você pode transferir uma imagem para o projetor e depois exibi-la sempre que o projetor ligar. Também é possível exibir a imagem quando o projetor não estiver recebendo um sinal ou quando você parar a projeção temporariamente (usando a função A/V Mute). Esta imagem transferida é chamada de tela de logotipo do usuário.

A imagem selecionada como logotipo de usuário pode ser uma foto, gráfico, ou logo de empresa, o que é útil para identificar o dono do projetor para ajudar a impedir furto. Você pode evitar mudanças ao logotipo de usuário se configurar uma senha para protegê-lo.

1. Exibe a imagem que quer projetar como o logotipo de usuário.
2. Pressione o botão **Menu**, selecione o menu **Avançado** e pressione **Enter**.



3. Selecione a configuração **Logótipo utilizador** e pressione **Enter**.
Você verá uma confirmação perguntando se deseja usar a imagem exibida como logotipo do usuário.
4. Selecione **Sim** e pressione **Enter**.
Você verá uma caixa de seleção sobre a imagem.
5. Use os botões de seta no controle remoto para selecionar a área da imagem que deseja usar como logo do usuário e pressione **Enter**.
Você verá uma confirmação perguntando se deseja selecionar esta área da imagem.
6. Selecione **Sim** e pressione **Enter**. (Se deseja mudar a área selecionada, selecione **Não**, pressione **Enter** e repita a última etapa.)

Você verá o menu Factor de ampliação na tela Logótipo utilizador.

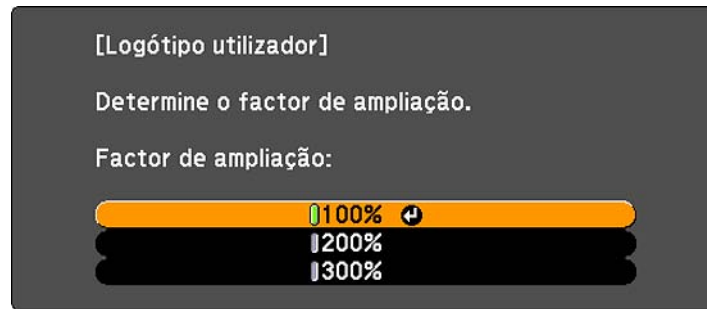

7. Selecione uma porcentagem de zoom e pressione **Enter**.
Você verá uma confirmação perguntando se deseja salvar a imagem como logotipo do usuário.
8. Selecione **Sim** e pressione **Enter**.

Observação: Leva alguns momentos para o projetor salvar a imagem; não use o projetor, o controle remoto, ou qualquer equipamento conectado até que tenha terminado.

Você verá uma mensagem de conclusão.

9. Pressione **Esc** para sair da tela de mensagem.
10. Selecione o menu **Avançado** e pressione **Enter**.
11. Selecione **Visor** e pressione **Enter**.
12. Selecione quando deseja exibir a tela de logotipo do usuário:
 - Para exibi-la quando não houver nenhum sinal, selecione **Visualizar fundo** e defina como **Logo**.
 - Para exibi-la sempre que ligar o projetor, selecione **Ecrã inicial** e defina como **Activado**.
 - Para exibi-la quando pressionar o botão **A/V Mute**, selecione **A/V Mute** e defina como **Logo**.

Para evitar que qualquer pessoa mude as configurações de logotipo de usuário sem antes digitar uma senha, defina uma senha e ative segurança do logotipo de usuário.

Tema principal: [Tipos de segurança por senha](#)

Bloqueio dos botões do projetor

Você pode bloquear os botões no painel de controle do projetor para evitar que qualquer um use o projetor. É possível bloquear todos os botões ou todos os botões com exceção do botão de energia.

1. Pressione o botão **Menu**.
2. Selecione o menu **Definição** e pressione **Enter**.



3. Selecione a configuração **Bloqueio operação** e pressione **Enter**.
4. Selecione um desses tipos de bloqueio e pressione **Enter**:
 - Para bloquear todos os botões do projetor, selecione **Bloqueio geral**.
 - Para bloquear todos os botões com exceção do botão de energia, selecione **Bloqueio operação**.Você verá uma mensagem de confirmação.
5. Selecione **Sim** e pressione **Enter**.

[Desbloqueio dos botões do projetor](#)

Tema principal: [Recursos de segurança do projetor](#)

Desbloqueio dos botões do projetor

Se os botões do projetor estão bloqueados, mantenha o botão **Enter** do painel de controle do projetor pressionado por sete segundos para desbloqueá-los.

Tema principal: [Bloqueio dos botões do projetor](#)

Instalação de um cabo de segurança

Você pode instalar dois tipos de cabos de segurança no projetor para desencorajar roubo.

- Use o encaixe de segurança na parte traseira do projetor para fixar um sistema Kensington Microsaver Security, disponível através da Epson.
- Use o ponto de fixação de cabo de segurança no projetor para fixar um cabo e prendê-lo a um móvel pesado.

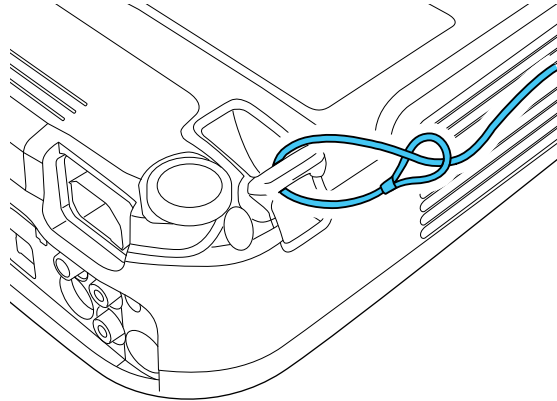

Tema principal: [Recursos de segurança do projetor](#)

Referências relacionadas

[Partes do projetor - traseira](#)

Ajuste das definições de menu

Siga as instruções nestas seções para acessar o sistema de menus do projetor e mudar as suas configurações.

Uso do sistema de menus do projetor

Configurações de qualidade de imagem - menu Imagem

Configuração de sinal de entrada - menu Sinal

Configuração de opções do projetor - menu Definição

Configuração de opções do projetor - menu Avançado

Exibição da informação do projetor - menu Informação

Opções de restabelecimento do projetor - menu Reiniciar

Uso do sistema de menus do projetor

Você pode usar os menus do projetor para ajustar as configurações que controlam como o seu projetor funciona. O projetor exibe os menus na tela.

1. Pressione o botão **Menu** no painel de controle ou no controle remoto.

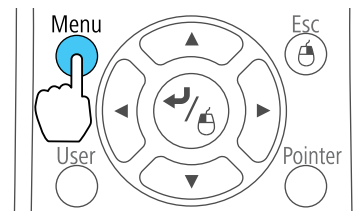
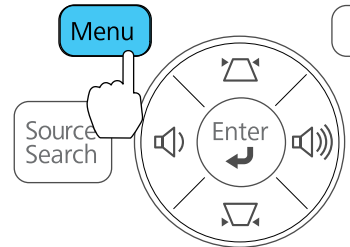

Você vê a tela de menus exibindo as configurações do menu Imagem.

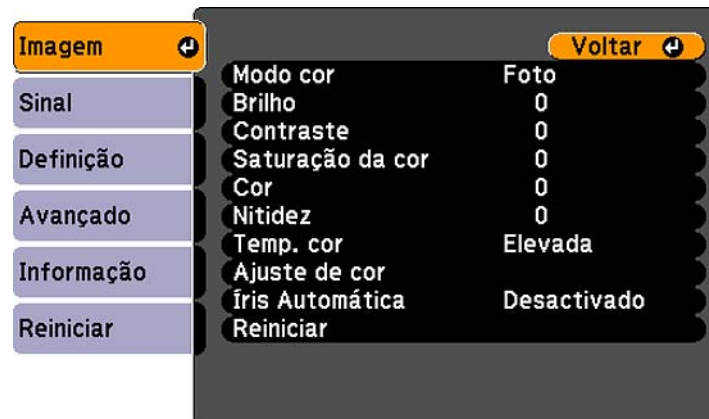

2. Aperte os botões de seta para cima e para baixo para navegar pelos menus listados à esquerda. As configurações para cada menu aparecem à direita.

Observação: Os parâmetros disponíveis dependem da fonte de entrada selecionada.

3. Para modificar as configurações no menu exibido, aperte **Enter**.
4. Aperte o botão de seta para cima ou para baixo para navegar pelas opções.
5. Modifique as configurações usando os botões listados na parte inferior das telas de menu.
6. Para retornar todas as configurações de menu aos seus valores originais, selecione **Reiniciar**.
7. Quando terminar de modificar as configurações em um menu, pressione **Esc**.
8. Pressione **Menu** ou **Esc** para sair do sistema de menus.

Tema principal: [Ajuste das definições de menu](#)

Configurações de qualidade de imagem - menu Imagem

As configurações no menu Imagem permitem que você ajuste a qualidade da imagem para a fonte de entrada que estiver usando. Os parâmetros disponíveis dependem da fonte de entrada selecionada.

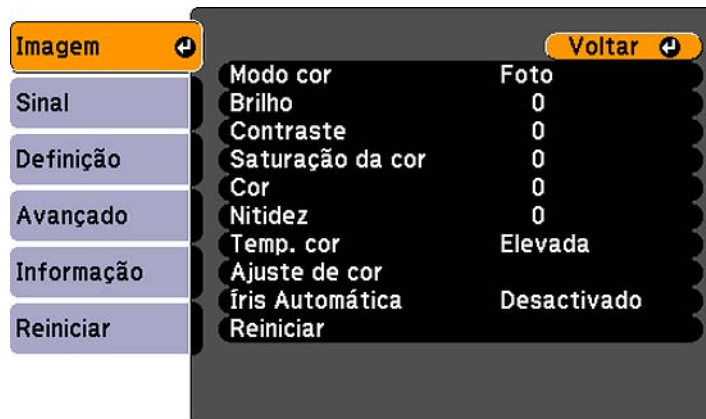

Para mudar as configurações para uma fonte de entrada, certifique-se de que a fonte esteja conectada e selecione-a.

Configuração	Opções	Descrição
Modo cor	Veja a lista disponível de modos de cor	Ajusta a nitidez das cores da imagem para vários tipos de imagem e ambientes.
Brilho	Uma variedade de níveis estão disponíveis	Clareia ou escurece toda a imagem.
Contraste	Uma variedade de níveis estão disponíveis	Ajusta a diferença entre as áreas claras e escuras da imagem.
Saturação da cor	Uma variedade de níveis estão disponíveis	Ajusta a intensidade das cores da imagem.
Cor	Uma variedade de níveis estão disponíveis	Ajusta o equilíbrio dos tons de verde a magenta da imagem.
Nitidez	Uma variedade de níveis estão disponíveis	Ajusta a nitidez ou a suavidade dos detalhes da imagem.
Temp. cor (temperatura da cor)	Elevada Médio Baixa	Define o tom geral da cor; Elevada dá um tom azul à imagem e Baixa dá um tom vermelho à imagem

Configuração	Opções	Descrição
Ajuste de cor	Barras deslizantes para cada cor	Ajusta a intensidade de tons individuais na imagem
Íris Automática	Activado Desactivado	Ajusta a luminosidade projetada baseado no brilho da imagem quando certos modos de cor são seleccionados.

Observação: A configuração de **Brilho** não afeta o brilho da lâmpada. Para mudar o modo de brilho da lâmpada, use a configuração **Consumo de energia**.

Tema principal: [Ajuste das definições de menu](#)

Referências relacionadas

[Modos de cor disponíveis](#)

Configuração de sinal de entrada - menu Sinal

Normalmente, o projetor detecta e otimiza a configuração de sinal de entrada automaticamente. Se precisar personalizar as configurações, você pode usar o menu Sinal. Os parâmetros disponíveis dependem da fonte de entrada selecionada.



Observação: Você pode restaurar as configurações padrão de **Posição**, **Alinhamento** e **Sinc.** se apertar o botão **Auto** no controle remoto.

Para mudar as configurações para uma fonte de entrada, certifique-se de que a fonte esteja conectada e selecione-a.

Configuração	Opções	Descrição
Auto Ajuste	Activado Desactivado	Optimiza automaticamente a qualidade das imagens de computador (quando ativada).
Resolução	Automático Modo Normal Largo	Determina a resolução do sinal de entrada se não for detectado automaticamente usando a opção Automático .
Alinhamento	Uma variedade de níveis estão disponíveis	Ajuste este sinal para eliminar faixas verticais em imagens de computador.
Sinc.	Uma variedade de níveis estão disponíveis	Ajuste este sinal para eliminar imagens de computador embaçadas ou tremidas.
Posição	Para cima, para baixo, para a esquerda, para a direita	Ajusta a localização da imagem na tela.
Progressivo	Desactivado Vídeo Filme/Auto	Define se os sinais entrelaçados para progressivo devem ser convertidos para certos tipos de imagem de vídeo. Desactivado: para imagens de vídeo rápidas Vídeo: para a maioria das imagens de vídeo Filme/Auto: para filmes, gráficos de computador e animação
Redução ruído	Desactivado NR1 NR2	Reduz tremor em imagens analógicas em dois níveis.

Configuração	Opções	Descrição
Limite de Vídeo HDMI	Normal Expandido Automático	Configura o limite de vídeo para que ele corresponda à configuração do dispositivo conectado à porta de entrada HDMI.
Sinal entrada	Auto RGB Componentes	Especifica o tipo de sinal das fontes de entrada conectadas às portas de computador. Automático: detecta sinais automaticamente RGB: corrige cor para entrada de vídeo de computador/RGB Componentes: corrige a cor para entrada de vídeo componente
Sinal Vídeo	Automático Vários padrões de vídeo	Especifica o tipo de sinal das fontes de entrada conectadas às portas de vídeo. Automático: detecta sinais automaticamente
Aspecto	Veja a lista de razões de aspecto disponíveis	Define a relação de aspecto (relação de largura para altura da imagem) para a fonte de entrada selecionada.
Overscan	Automático Desactivado 4% 8%	Muda a relação da imagem projetada para tornar as bordas visíveis por uma percentagem selecionável ou automaticamente.

Tema principal: [Ajuste das definições de menu](#)

Referências relacionadas

[Relações de aspecto da imagem disponíveis](#)

Configuração de opções do projetor - menu Definição

As opções no menu Definição permitem que você personalize várias funções do projetor.

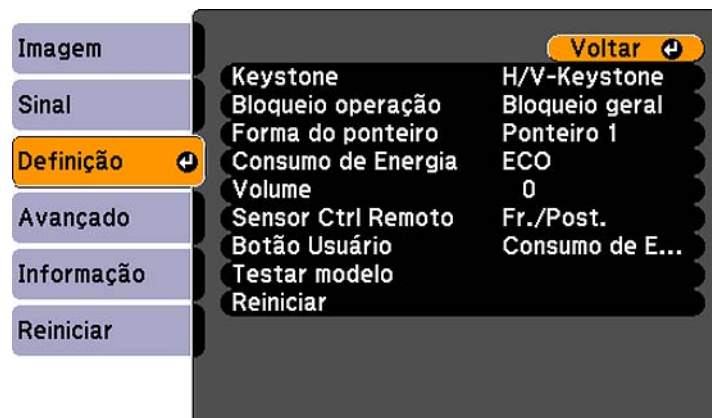

Definição	Opções	Descrição
Keystone	H/V Keystone Quick Corner	Ajusta o formato da imagem para que fique retangular (horizontal e verticalmente). H/V Keystone: permite que corrija manualmente os lados vertical e horizontal Quick Corner: selecione para corrigir o formato e o alinhamento da imagem usando uma exibição na tela

Definição	Opções	Descrição
Bloqueio operação	Bloqueio geral Bloqueio operac Desactivado	Controla a trava de botões do projetor para segurança do equipamento. Bloqueio geral: trava todos os botões Bloqueio operac: trava todos os botões, com exceção do botão de alimentação. Desactivado: nenhum botão é travado.
Forma do ponteiro	Três formatos disponíveis	Muda o formato do ponteiro do controle remoto.
Consumo de Energia	Normal ECO	Seleciona o modo de brilho da lâmpada do projetor. Normal: define o brilho máximo da lâmpada ECO: reduz o brilho da lâmpada e o barulho do ventilador, e economiza energia e vida da lâmpada
Volume	Uma variedade de níveis estão disponíveis	Ajusta o volume do sistema de alto-falantes do projetor.
Sensor Ctrl Remoto	Frontal Posterior Fr/Post. Desactivado	Limita a recepção de sinais do controle remoto pelos receptores do projetor. Desactivado: deixa todos os receptores desativados

Definição	Opções	Descrição
Botão Usuário	Consumo de Energia Informação Progressivo Sub-título Testar modelo Resolução	Designa a opção de menu para o botão User no controle remoto para acesso em um toque.
Testar Modelo	Activado Desactivado	Exibe um padrão de teste para ajudar com o foco e o zoom, e com a correção do formato da imagem (pressione Esc para cancelar a exibição do padrão).

Tema principal: [Ajuste das definições de menu](#)

Tarefas relacionadas

[Correção do formato da imagem com Quick Corner](#)

Configuração de opções do projetor - menu Avançado

As configurações no menu Avançado permitem que personalize várias opções que controlam a operação do projetor.



Configuração	Opções	Descrição
Visor	Mensagem Visualizar fundo Ecrã inicial A/V Mute	Seleciona várias opções de exibição. Mensagem: controla se as mensagens são exibidas na tela Visualizar fundo: seleciona a cor da tela ou o logotipo que aparece quando nenhum sinal é recebido Ecrã inicial: determina se uma tela especial aparece quando o projetor é ligado A/V Mute: seleciona a cor da tela ou o logotipo que aparece quando A/V Mute está ativado
Sub-título	Desactivado CC1 CC2	Controla o uso de legendas e seleciona o canal de legenda.
Logótipo utilizador	–	Cria uma tela que o projetor exhibe para se identificar e aumentar a segurança.
Projecção	Frontal Frontal/Tecto Traseiro Traseiro tecto	Seleciona a posição do projetor com relação à tela para que a imagem fique orientada corretamente.

Configuração	Opções	Descrição
Operação	Direct Power On Modo Repouso Hora Modo Repouso Tempor. tampa lente Modo Alta Altitude	<p>Seleciona várias opções de operação.</p> <p>Direct Power On: liga o projetor ao conectá-lo</p> <p>Modo Repouso: desliga automaticamente o projetor depois de um período de inatividade</p> <p>Hora Modo Repouso: determina o intervalo de Modo Repouso</p> <p>Tempor. tampa lente: desliga o projetor automaticamente depois de 30 minutos se a tampa da lente estiver fechada</p> <p>Modo Alta Altitude: regula a temperatura de operação do projetor em altitudes maiores do que 4921 pés (1500 m)</p>
Modo de espera	Comunic. Activada Comunic. Desact.	<p>Seleciona se as operações de monitoramento e controle podem ocorrer quando o projetor está no modo de espera (ligado) ou não (desligado).</p>
USB Type B	USB Display Link 21L	<p>Seleciona o uso da porta USB TypeB do projetor.</p> <p>USB Display: selecione quando conectar um computador à porta USB TypeB do projetor para exibir imagens</p> <p>Link 21L: permite que um computador Windows remoto opere o projetor através de uma conexão USB usando o utilitário Link 21L Utility</p>

Configuração	Opções	Descrição
Língua	Vários idiomas disponíveis	Seleciona o idioma do menu do projetor e das mensagens (não é modificado pela opção Reiniciar).

Tema principal: [Ajuste das definições de menu](#)

Exibição da informação do projetor - menu Informação

Você pode exibir informação a respeito do projetor e das fontes de entrada se acessar o menu Informação. No entanto, você não pode mudar configurações no menu.

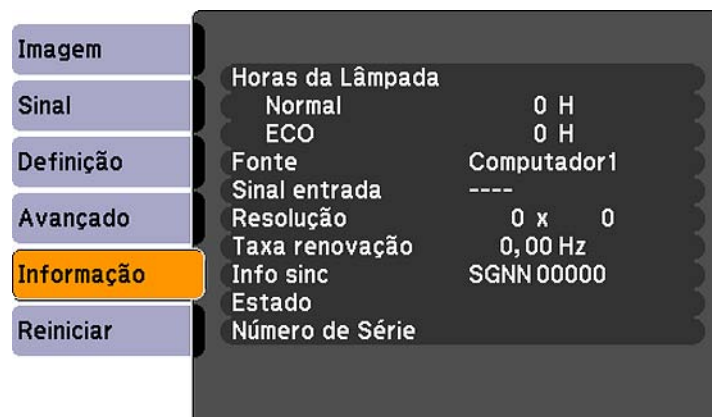

Observação: O temporizador da lâmpada não registrará o tempo de uso até que seja utilizado por, no mínimo, 10 horas. Os parâmetros disponíveis dependem da fonte de entrada selecionada.

Item de informação	Descrição
Horas da Lâmpada	Exibe o número de horas (H) que a lâmpada foi usada nos modos de consumo de energia Normal e ECO ; se a informação aparecer em amarelo, obtenha uma lâmpada original Epson para substituição.
Fonte	Exibe o nome da porta à qual a fonte de entrada está conectada.
Sinal entrada	Exibe a configuração do sinal de entrada na fonte de entrada atual.

Item de informação	Descrição
Resolução	Exibe a resolução da fonte de entrada atual.
Sinal Vídeo	Exibe o formato do sinal de entrada de vídeo na fonte de entrada atual.
Taxa renovação	Exibe a taxa de renovação da fonte de entrada atual.
Info sinc	Fornecer informações que podem ser necessárias ao técnico de manutenção.
Estado	Fornecer informações sobre os problemas do projetor que podem ser necessárias ao técnico de manutenção.
Número de Série	Exibe o número de série do projetor.

Tema principal: [Ajuste das definições de menu](#)

Referências relacionadas

[Equipamento opcional e peças de substituição](#)

[Especificações da lâmpada do projetor](#)

Opções de restabelecimento do projetor - menu Reiniciar

Você pode retornar a maioria das configurações do projetor aos valores iniciais usando a opção **Reiniciar tudo** no menu Reiniciar.

Você também pode retornar o contador de uso da lâmpada para zero quando substituir a lâmpada se usar a opção **Reinic. Horas Lâmpada**.

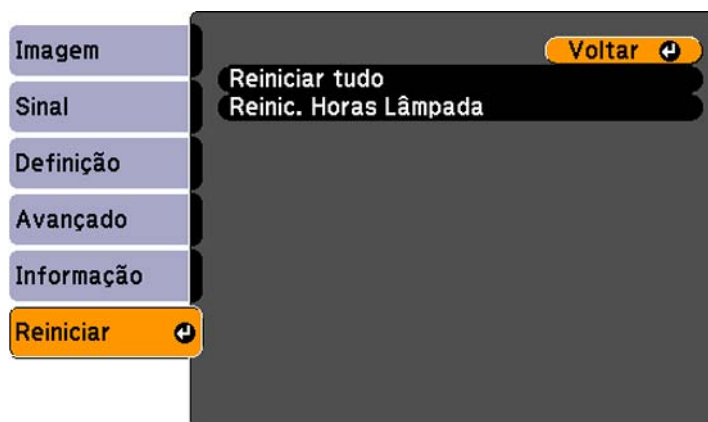

Não é possível pode restabelecer as seguintes configurações usando a opção **Reiniciar tudo**:

- Sinal entrada
- Logótipo utilizador
- Língua
- Horas da Lâmpada
- Palavra-passe
- Botão Usuário

Tema principal: [Ajuste das definições de menu](#)

Manutenção e transporte do projetor

Siga as instruções nestas seções para fazer a manutenção e transportar o seu projetor.

[Manutenção de projetor](#)

[Transporte do projetor](#)

Manutenção de projetor

O seu projetor precisa de pouca manutenção para continuar funcionando da melhor maneira possível.

Pode ser necessário limpar a lente periodicamente, além de limpar o filtro de ar e as aberturas de exaustão para prevenir que o projetor sobreaqueça se a ventilação ficar bloqueada.

A lâmpada, o filtro de ar e as pilhas do controle remoto são as únicas peças que deve substituir. Se alguma outra parte precisar de substituição, entre em contato com a Epson ou com um técnico autorizado Epson.

Aviso: Antes de limpar qualquer parte do projetor, desligue-o e desconecte o cabo de alimentação. Nunca abra nenhuma tampa do projetor, exceto nos casos especificamente explicados neste manual. A voltagem elétrica presente no projetor é perigosa e pode causar ferimentos graves.

Aviso: Exceto nos casos especificamente explicados neste manual, não tente efetuar reparos no produto. A manutenção do equipamento deve ser realizada somente por profissionais de assistência técnica devidamente qualificados.

[Limpeza da lente](#)

[Limpeza do gabinete do projetor](#)

[Manutenção do filtro de ar e do exaustor](#)

[Manutenção da lâmpada do projetor](#)

[Substituição das pilhas do controle remoto](#)

Tema principal: [Manutenção e transporte do projetor](#)

Limpeza da lente

Limpe a lente do projetor periodicamente ou quando houver poeira ou manchas da superfície.

- Para remover poeira ou manchas, limpe a lente cuidadosamente com papel próprio para limpeza de lentes.

- Se necessário, umedeça um pano macio sem fiapos com a solução para a limpeza de lentes e passe delicadamente sobre sua superfície. Não borrife líquidos diretamente na lente.

Aviso: Não use um limpador de lentes que contenha gás inflamável. O calor elevado gerado pela lâmpada do projetor pode causar um incêndio.

Cuidado: Não utilize limpa-vidros para limpar a lente do projetor, pois isso pode danificá-la. Não use ar comprimido ou os gases podem deixar um resíduo. Evite tocar na lente com as mãos nuas para evitar que suas impressões digitais marquem ou danifiquem a superfície da lente.

Tema principal: [Manutenção de projetor](#)

Limpeza do gabinete do projetor

Antes de limpar o gabinete, desligue o projetor e desconecte o cabo de alimentação.

- Para remover pó ou sujeira, limpe a superfície externa com um pano macio, seco e sem fiapos.
- Para remover sujeira mais difícil, use um pano umedecido com água e sabão. Não borrife líquidos diretamente no projetor.

Cuidado: Não utilize cera, álcool, benzina, diluente de tinta ou outros produtos químicos para limpar o projetor. Esses produtos podem danificar o gabinete. Não use ar comprimido ou os gases podem deixar um resíduo.

Tema principal: [Manutenção de projetor](#)

Manutenção do filtro de ar e do exaustor

O filtro de ar do projetor mantém a entrada de ar limpa. Se poeira acumular no filtro de ar ou na exaustão, limpe-os conforme descrito neste manual. Poeira pode causar entupimento e impedir a ventilação adequada, o que pode fazer com que o projetor superaqueça.

Certifique-se de limpar o filtro de ar e as aberturas de exaustão quando vir a mensagem pedindo que o faça. Além disso, certifique-se de que nada bloqueie as aberturas de exaustão.

[Limpeza do filtro de ar e do exaustor](#)

[Substituição do filtro de ar](#)

Tema principal: [Manutenção de projetor](#)

Limpeza do filtro de ar e do exaustor

Limpe o filtro de ar do projetor ou as aberturas de exaustão se ficarem empoeirados, ou caso veja uma mensagem pedindo que sejam limpos.

1. Desligue o projetor e desconecte o cabo de alimentação.
2. Remova cuidadosamente a poeira usando um aspirador de pó pequeno específico para computadores, ou uma escova macia (como um pincel de pintura).

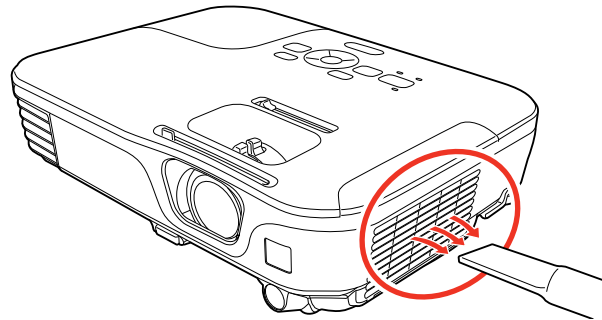

Observação: Você pode remover o filtro de ar para limpar os dois lados dele. Não lave o filtro de ar na água, ou use qualquer detergente ou solvente para limpá-lo.

Cuidado: Não use ar comprimido ou os gases podem deixar um resíduo.

3. Se for difícil remover a poeira ou se o filtro de ar estiver danificado, substitua-o.

Tema principal: [Manutenção do filtro de ar e do exaustor](#)

Substituição do filtro de ar

É necessário substituir o filtro de ar nestas situações:

- Se depois de limpar o filtro de ar, aparecer uma mensagem pedindo que limpe-o ou substitua-o.
- O filtro de ar está danificado ou rasgado.

Você pode substituir o filtro de ar enquanto o projetor estiver montado no teto, se necessário. As ilustrações aqui mostram o projetor instalado em uma mesa.

1. Desligue o projetor e desconecte o cabo de alimentação.

2. Abra a tampa do compartimento do filtro de ar cuidadosamente.

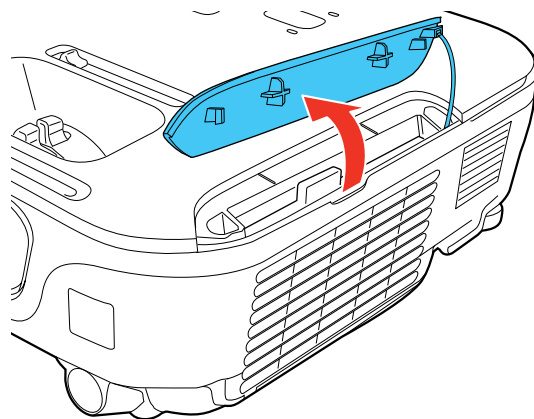

3. Remova o filtro de ar do projetor.

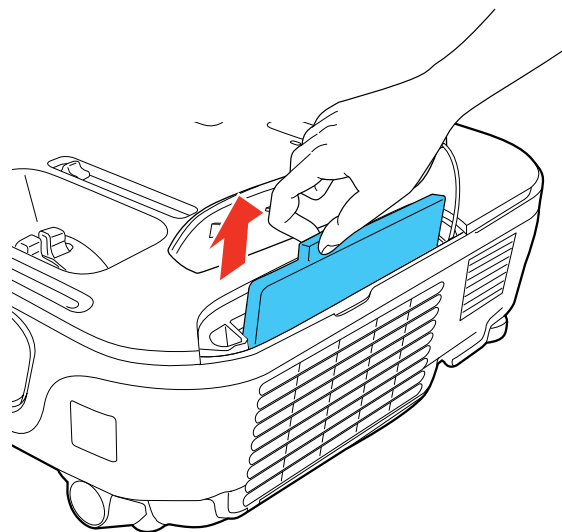

Observação: Os filtros de ar contêm resina ABS e espuma de poliuretano. Desfaça-se dos filtros de ar usados de acordo com as regulamentações locais.

4. Coloque o novo filtro de ar no projetor conforme mostrado e aperte-o cuidadosamente até que ele trave no lugar.

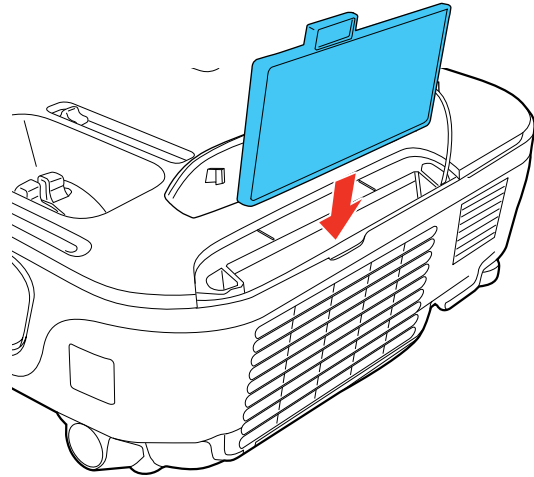

5. Feche a tampa do compartimento do filtro de ar.

Tema principal: [Manutenção do filtro de ar e do exaustor](#)

Manutenção da lâmpada do projetor

O projetor conta o número de horas de uso da lâmpada e exibe esta informação no sistema de menus do projetor.

Substitua a lâmpada assim que for possível quando acontecer o seguinte:

- A imagem projetada ficar mais escura ou começar a se deteriorar.
- Uma mensagem aparecer quando você liga o projetor pedindo que substitua a lâmpada.
- A luz da lâmpada do projetor pisca na cor laranja.

[Substituição da lâmpada](#)

[Reinicialização do temporizador da lâmpada](#)

Tema principal: [Manutenção de projetor](#)

Referências relacionadas

[Exibição da informação do projetor - menu Informação](#)

Equipamento opcional e peças de substituição
Especificações da lâmpada do projetor

Substituição da lâmpada

Antes de substituir a lâmpada, deixe o projetor esfriar por pelo menos uma hora para que a lâmpada não esteja quente.

Aviso: Deixe a lâmpada esfriar completamente antes de substituí-la para evitar ferimentos.

Você pode substituir a lâmpada enquanto o projetor estiver montado no teto, se necessário.

1. Desligue o projetor e desconecte o cabo de alimentação.
2. Permita que a lâmpada do projetor esfrie por pelo menos uma hora.
3. Use a chave de fenda incluída com a lâmpada de substituição para soltar o parafuso que segura a tampa da lâmpada.

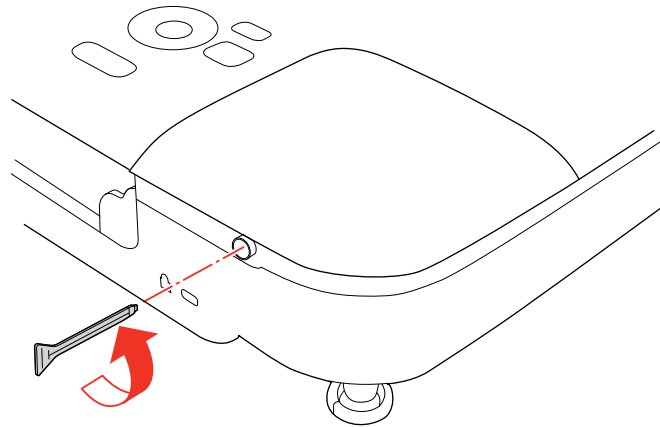

Aviso: Se a lâmpada estiver quebrada, fragmentos de vidro podem estar soltos dentro do compartimento da lâmpada. Tenha cuidado ao remover vidro quebrado para evitar ferimentos.

4. Deslize a tampa da lâmpada para fora e retire-a do lugar.

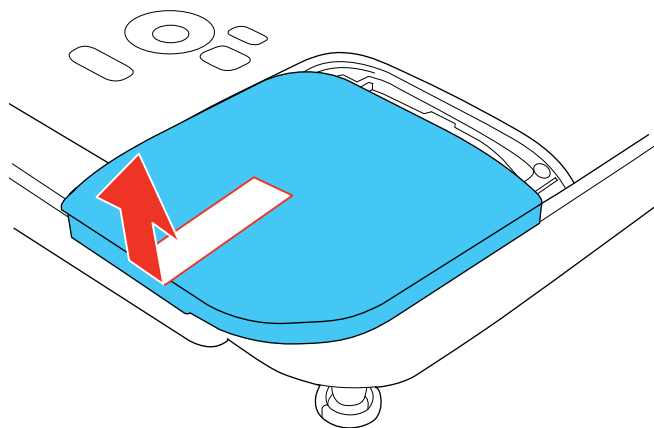

5. Solte os parafusos que prendem a lâmpada ao projetor. Os parafusos não saem totalmente.

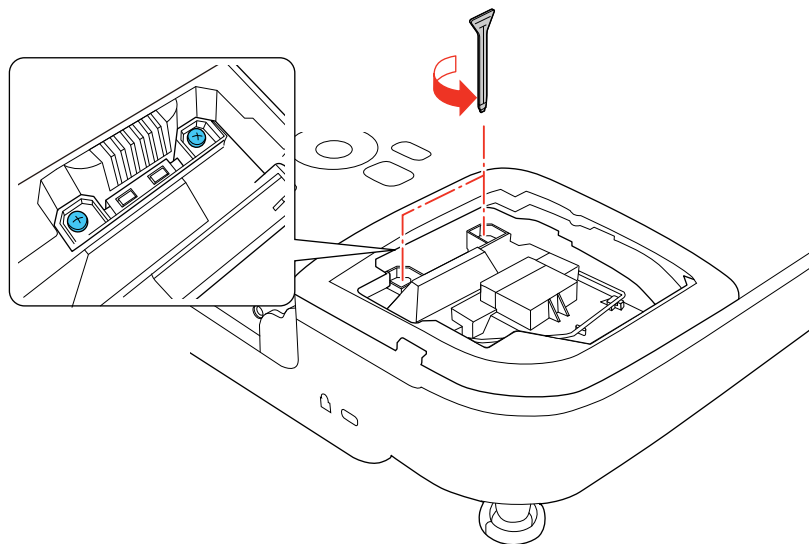

6. Levante o prendedor da lâmpada e remova-a com cuidado para fora do projetor.

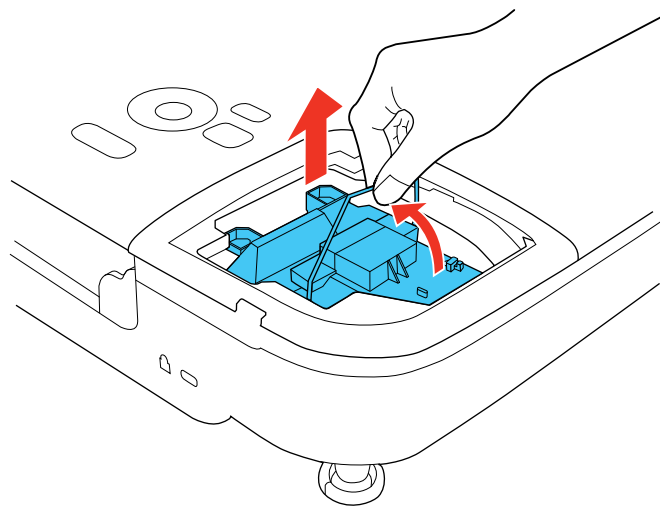

Observação:  A(s) lâmpada(s) deste equipamento contém mercúrio. Entre em contato com os órgãos reguladores locais e regionais para obter informações sobre eliminação e reciclagem de resíduos. Não jogue no lixo comum.

7. Insira a nova lâmpada no projetor cuidadosamente. Caso não se encaixe com facilidade, verifique se está na posição certa. Pressione a alça para baixo até encaixar no lugar.

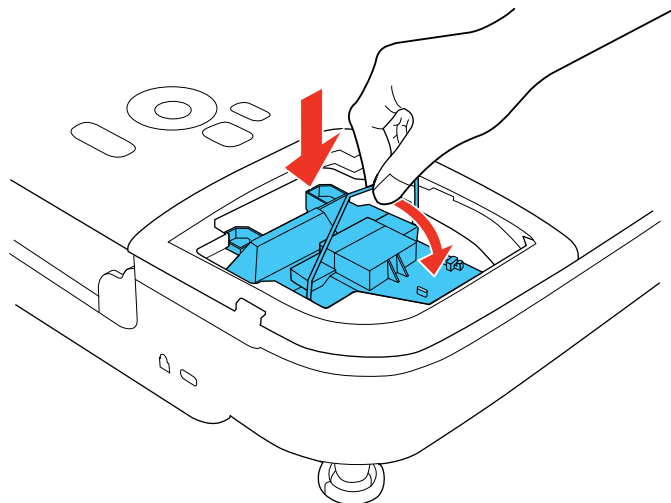

Cuidado: Não toque em nenhuma parte de vidro para evitar que a lâmpada falhe prematuramente.

8. Encaixe a lâmpada firmemente e aperte os parafusos para prendê-la no lugar.

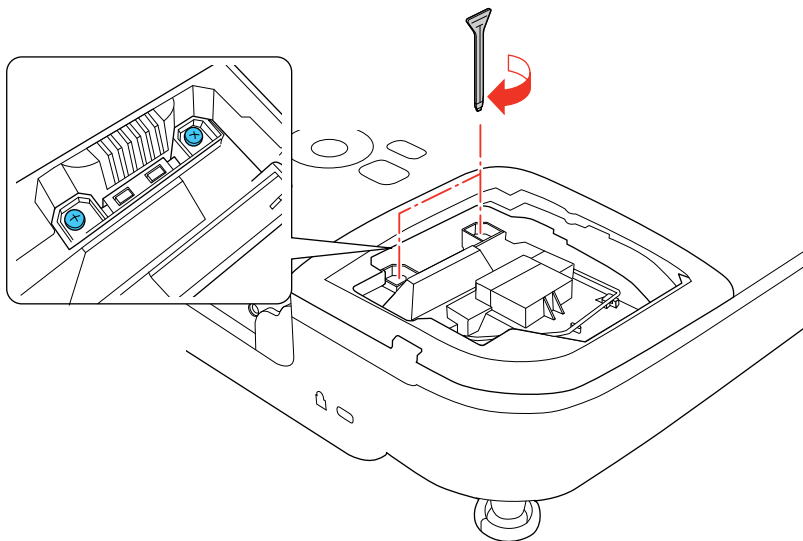

9. Recoloque a tampa da lâmpada e aperte o parafuso para prendê-la no lugar.

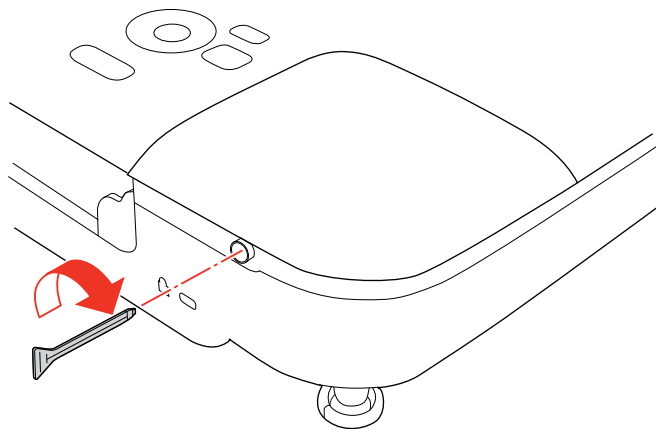

Observação: Certifique-se de que a tampa da lâmpada esteja instalada firmemente ou a lâmpada não acenderá.

Reinicie o contador da lâmpada para que ele conte o tempo de uso da nova lâmpada.

Tema principal: [Manutenção da lâmpada do projetor](#)

Tarefas relacionadas

[Reinicialização do temporizador da lâmpada](#)

Reinicialização do temporizador da lâmpada

Você precisa reiniciar o contador da lâmpada depois de substituí-la para eliminar a mensagem de substituição e para que a contagem de uso seja correta.

Observação: Não reinicie o temporizador da lâmpada se não a tiver substituído para evitar informação incorreta de uso.

1. Ligue o projetor.
2. Pressione o botão **Menu**.
3. Selecione o menu **Reiniciar** e pressione **Enter**.

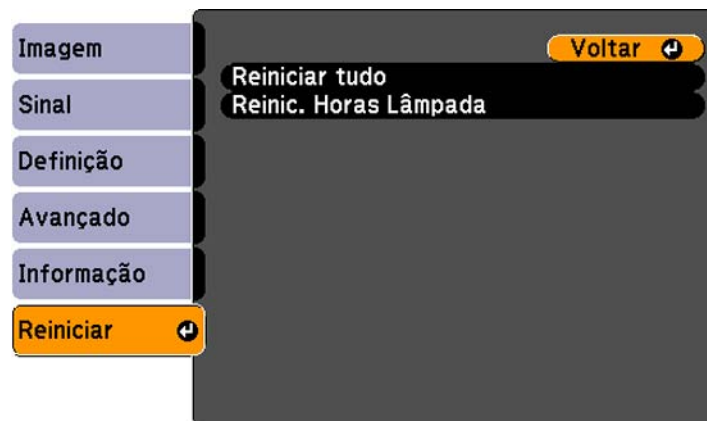

4. Selecione **Reinic. Horas Lâmpada** e pressione **Enter**.
Você verá uma mensagem perguntando se deseja reiniciar as horas da lâmpada.
5. Selecione **Sim** e pressione **Enter**.
6. Pressione **Menu** ou **Esc** para sair do sistema de menus.

Tema principal: [Manutenção da lâmpada do projetor](#)

Tarefas relacionadas

Substituição da lâmpada

Substituição das pilhas do controle remoto

O controle remoto utiliza duas pilhas alcalinas ou de manganês de tamanho AA. Troque as pilhas assim que a carga acabar.

Cuidado: Use apenas o tipo de pilhas especificado neste manual. Não instale pilhas de tipos diferentes, ou misture pilhas novas e velhas.

1. Abra a tampa do compartimento de pilhas conforme mostrado.

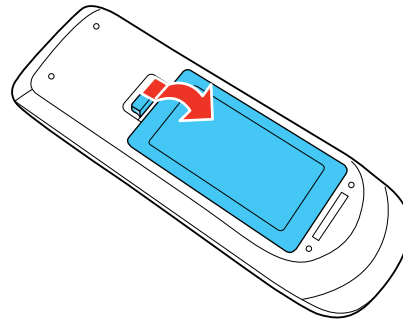

2. Remova as pilhas velhas.

Aviso: Se o fluido da pilha tiver vazado, limpe a área com um pano macio e evite que suas mãos entrem em contato com o fluido. Se o fluido entrar em contato com suas mãos, lave-as imediatamente para evitar ferimentos.

3. Coloque as pilhas com as extremidades marcadas como + e – na posição mostrada.

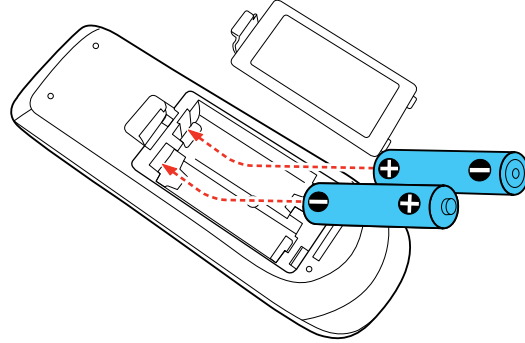

4. Feche a tampa do compartimento de pilhas, pressionando-a até ouvir um clique.

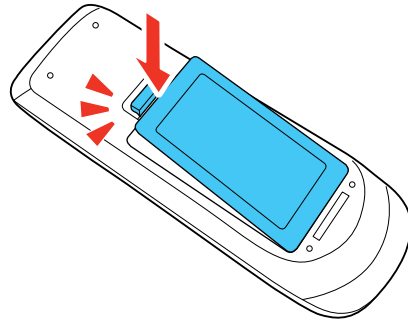

Aviso: Desfaça-se das pilhas usadas de acordo com as regulamentações locais. Não exponha as pilhas ao calor ou ao fogo. Mantenha as pilhas fora do alcance das crianças, elas podem causar sufocação e são muito perigosas se ingeridas.

Tema principal: [Manutenção de projetor](#)

Referências relacionadas

[Operação do controle remoto](#)

Transporte do projetor

O projetor contém peças de precisão e algumas delas são de vidro. Siga estas instruções para transportar ou despachar o projetor com segurança:

- Feche a tampa para proteger a lente.
- Remova os equipamentos conectados ao projetor.
- Use uma maleta de transporte para transportar o projetor nas mãos.
- Quando transportar o projetor por uma distância grande ou quando despachá-lo, coloque-o em uma maleta. Depois, coloque a maleta em uma caixa firme com proteção ao redor da maleta e marque-a como “Fragil”.
- Quando despachar o projetor para conserto, coloque-o em sua embalagem original, se possível, ou use materiais equivalentes com proteção ao redor do projetor. Marque a caixa como “Fragil”.

Observação: A Epson não se responsabiliza por qualquer dano ocorrido durante o transporte.

Tema principal: [Manutenção e transporte do projetor](#)

Solução de problemas

Veja as soluções nestas seções se você tiver problemas com o uso do projetor.

[Dicas para problemas de projeção](#)

[Luzes de estado do projetor](#)

[Uso da ajuda do projetor](#)

[Resolução de problemas de imagem ou som](#)

[Solução para problemas de operação do projetor ou do controle remoto](#)

[Onde obter ajuda](#)

Dicas para problemas de projeção

Se o projetor não estiver funcionando corretamente, tente desligá-lo e desconectá-lo. Em seguida, conecte novamente o cabo e ligue o projetor.

Se isso não resolver o problema, verifique o seguinte:

- As luzes no projetor podem indicar o problema.
- O sistema de ajuda do projetor pode exibir informação sobre problemas comuns, se o projetor estiver em uso.
- As soluções neste manual podem ajudá-lo a resolver muitos problemas.

Se nenhuma destas soluções ajudar, você pode contactar a Epson para obter suporte técnico.

Tema principal: [Solução de problemas](#)

Luzes de estado do projetor

As luzes do projetor indicam as condições do equipamento e informam a ocorrência de problemas. Verifique o estado e cor das luzes e procure por uma solução na tabela aqui.

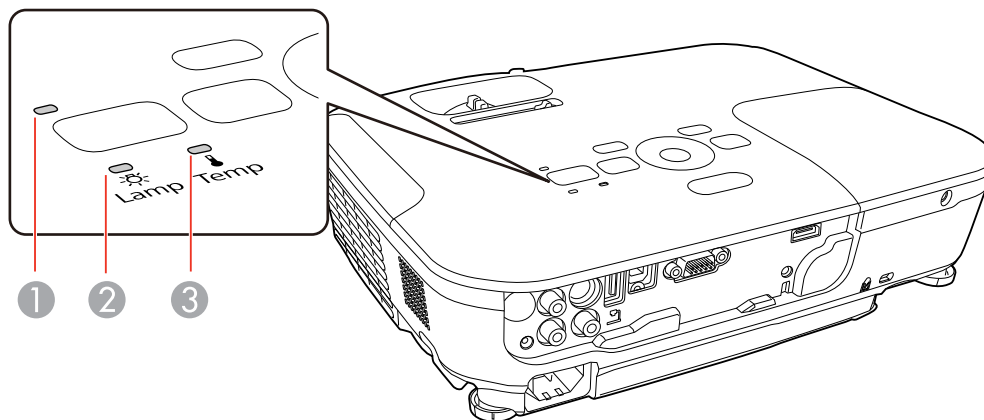

- 1 Luz de energia
- 2 Luz da lâmpada
- 3 Luz da temperatura

Luz de energia	Luz da lâmpada	Luz da temperatura	Estado e solução
Verde	Apagada	Apagada	Operação normal.
Verde piscando	Apagada	Apagada	Aquecendo. Espere a imagem aparecer.
Laranja	Apagada	Apagada	Em modo de espera ou repouso.
Laranja piscando	Apagada	Apagada	Preparando para monitoramento ou desligando. (Quando a luz fica laranja, você pode desligar o projetor.)

Luz de energia	Luz da lâmpada	Luz da temperatura	Estado e solução
Vermelha piscando	Apagada	Laranja piscando	<p>O projetor está muito quente.</p> <ul style="list-style-type: none"> • Certifique-se de que as aberturas e o filtro de ar não estejam entupidos com poeira ou obstruídos por objetos. • Certifique-se de que a temperatura do ambiente não esteja muito quente. • Se o projetor continuar a sobreaquecer, limpe ou substitua o filtro de ar.
Vermelha	Apagada	Vermelha	<p>O projetor sobreaqueceu e desligou. Deixe-o desligado para esfriar durante cinco minutos.</p> <ul style="list-style-type: none"> • Certifique-se de que as aberturas e o filtro de ar não estejam entupidos com poeira ou obstruídos por objetos. • Se estiver usando o projetor em altitudes elevadas, ative a opção Modo Alta Altitude. • Se o projetor continuar a sobreaquecer, limpe ou substitua o filtro de ar. • Se o problema persistir, desconecte o projetor e entre em contato com a Epson para obter ajuda.
Vermelha	Vermelha piscando	Apagada	<p>Há um problema com a lâmpada.</p> <ul style="list-style-type: none"> • Verifique se a lâmpada está queimada, quebrada ou instalada incorretamente. Reinstale ou substitua a lâmpada, se necessário. • Se estiver usando o projetor em altitudes elevadas, ative a opção Modo Alta Altitude. • Se o problema persistir, desconecte o projetor e entre em contato com a Epson para obter ajuda.
O estado da luz varia	Laranja piscando	Apagada	<p>Substitua a lâmpada em breve para evitar danos. Não continue a usar o projetor.</p>

Luz de energia	Luz da lâmpada	Luz da temperatura	Estado e solução
Vermelha	Apagada	Piscando vermelha	Há um problema com um ventilador ou sensor. Desligue o projetor, desconecte-o e entre em contato com a Epson para obter ajuda.
Vermelha ou vermelha piscando	Vermelha piscando	Vermelha piscando	Erro interno do projetor. Desligue o projetor, desconecte-o e entre em contato com a Epson para obter ajuda.

Observação: Se as luzes exibirem um padrão não indicado aqui, desligue o projetor, desconecte-o e entre em contato com a Epson para obter ajuda.

Tema principal: [Solução de problemas](#)

Referências relacionadas

[Configuração de opções do projetor - menu Avançado](#)

[Onde obter ajuda](#)

Tarefas relacionadas

[Limpeza do filtro de ar e do exaustor](#)

[Substituição do filtro de ar](#)

[Substituição da lâmpada](#)

Uso da ajuda do projetor

Você pode exibir informação para ajudá-lo a resolver problemas comuns usando o sistema de ajuda do projetor.

1. Ligue o projetor.
2. Pressione o botão **Help** do projetor ou do controle remoto.
O menu de ajuda é exibido.
3. Use os botões de seta para cima e para baixo para selecionar o problema que deseja resolver.
4. Aperte **Enter** para ver as soluções.
5. Quando terminar, siga uma destas sugestões:
 - Para selecionar outro problema que deseja solucionar, aperte **Esc**.
 - Para sair do sistema de ajuda, pressione o botão **Help**.

Tema principal: [Solução de problemas](#)

Resolução de problemas de imagem ou som

Verifique as soluções nestas seções se tiver problemas com imagens projetadas ou com o som.

[Soluções para quando a imagem não aparece](#)

[Soluções para quando a imagem estiver incorreta ao usar a função de exibição USB](#)

[Soluções para quando a mensagem “Sem Sinal” aparecer](#)

[Soluções para quando a mensagem “Não Suportado” aparecer](#)

[Soluções para quando somente parte da imagem aparecer](#)

[Soluções para quando a imagem não estiver retangular](#)

[Soluções para quando a imagem tiver ruído ou estática](#)

[Soluções para quando a imagem estiver embaçada ou borrada](#)

[Soluções para quando o brilho ou as cores da imagem estiverem incorretos](#)

[Soluções para quando não há som ou o volume é baixo](#)

Tema principal: [Solução de problemas](#)

Soluções para quando a imagem não aparece

Se nenhuma imagem aparecer, tente o seguinte:

- Certifique-se de que a tampa da lente esteja aberta ou tenha sido removida.
- Aperte o botão **A/V Mute** no controle remoto para ver se a imagem não foi temporariamente desativada.
- Certifique-se de que todos os cabos necessários estejam conectados firmemente e de que o projetor e as fontes de vídeo conectadas estejam ligados.
- Aperte o botão de energia do projetor para sair do modo de repouso ou espera. Além disso, veja se o computador conectado está no modo de repouso ou exibindo um protetor de tela.
- Verifique as configurações no menu Sinal para certificar-se de que elas estejam corretas para a fonte de vídeo sendo usada.
- Ajuste a configuração de **Brilho** ou selecione **Normal** como a configuração de consumo de energia.
- Verifique a configuração **Visor** para certificar-se de que a opção **Mensagens** esteja configurada como **Activado**.
- Se o projetor não responder quando apertar os botões de painel de controle, os botões podem estar travados. Destrave os botões.

- Se o projetor não responder quando apertar os botões no controle remoto, certifique-se de que os receptores do controle remoto estejam ativados.
- Para imagens projetadas com o Windows Media Center, reduza o tamanho da tela do modo de tela cheia.
- Para imagens projetadas a partir de aplicações usando o Windows DirectX, desligue funções DirectX.

Tema principal: [Resolução de problemas de imagem ou som](#)

Referências relacionadas

[Configuração de opções do projetor - menu Avançado](#)

[Configurações de qualidade de imagem - menu Imagem](#)

[Configuração de sinal de entrada - menu Sinal](#)

[Configuração de opções do projetor - menu Definição](#)

Tarefas relacionadas

[Desbloqueio dos botões do projetor](#)

Soluções para quando a imagem estiver incorreta ao usar a função de exibição USB

Se nenhuma imagem aparecer ou se a imagem aparecer incorreta ao usar a função de exibição USB, tente as seguintes soluções:

- Pressione o botão **USB** do controle remoto.
- Certifique-se de que a opção **USB Type B** no menu Avançado está configurada como **USB Display**, se disponível.
- Com o Mac OS X, selecione o ícone **USB Display** no Dock ou da pasta **Aplicativos**.
- Com o Windows Media Center, reduza o tamanho da tela do modo de tela cheia.
- Com o Windows DirectX, desative as funções DirectX.
- Desative a opção **Transferir janela de camada** no programa EPSON USB Display no seu computador.

Tema principal: [Resolução de problemas de imagem ou som](#)

Referências relacionadas

[Configuração de opções do projetor - menu Avançado](#)

Soluções para quando a mensagem “Sem Sinal” aparecer

Se mensagem “Sem Sinal” aparecer, tente o seguinte:

- Aperte o botão **Source Search** e aguarde alguns segundos até a imagem aparecer.

- Ligue o computador conectado ou a fonte de vídeo e aperte Play para iniciar a apresentação, se necessário.
- Verifique a conexão do projetor com as fontes de vídeo.
- Caso tenha conectado um laptop ao projetor, verifique se o equipamento está configurado para exibir imagens em um monitor externo.
- Se necessário, desligue o projetor e o computador ou fonte de vídeo conectado e ligue-os novamente.

[Exibição a partir de um laptop PC](#)

[Exibição a partir de um laptop Mac](#)

Tema principal: [Resolução de problemas de imagem ou som](#)

Exibição a partir de um laptop PC

Caso veja a mensagem “Sem Sinal” quando exibir de um laptop PC, você precisa configurar o laptop para exibir em um monitor externo.

1. Aperte e segure a tecla **Fn** do laptop e aperte a tecla marcada com um ícone de monitor ou **CRT/CLD**. (Veja o manual do computador para detalhes.) Espere alguns segundos até que a imagem apareça.
2. Para exibir tanto no laptop como no projetor, tente apertar as mesmas teclas mais uma vez.
3. Se a mesma imagem não for exibida no laptop e no projetor, verifique o utilitário **Monitor** do Windows para certificar-se de que a porta de monitor externa esteja ativada. (Consulte o manual do computador ou do Windows para instruções.)
4. Se necessário, verifique as configurações da placa de vídeo e defina a opção de exibição múltipla como **Clonar**.

Tema principal: [Soluções para quando a mensagem “Sem Sinal” aparecer](#)

Exibição a partir de um laptop Mac

Caso veja a mensagem “Sem Sinal” quando exibir de um laptop Mac, você precisa configurar o laptop para exibir imagem espelhada. (Veja o manual do laptop para detalhes.)

1. Abra o utilitário **Preferências do Sistema** e selecione **Monitores**.
2. Selecione a opção **VGA Display** ou **Color LCD**, se necessário.
3. Clique na guia **Arranjo** ou **Arranjar**.
4. Selecione a opção **Espelhar monitor**.

Tema principal: [Soluções para quando a mensagem “Sem Sinal” aparecer](#)

Soluções para quando a mensagem “Não Suportado” aparecer

Se a mensagem “Não suportado” aparecer, tente o seguinte:

- Verifique se a entrada de sinal correta está selecionada no menu Sinal.
- Certifique-se de que a resolução de exibição do computador não exceda a resolução e o limite de frequência do projetor. Se necessário, selecione uma resolução diferente para o seu computador. (Veja o manual do computador para detalhes.)

Tema principal: [Resolução de problemas de imagem ou som](#)

Referências relacionadas

[Configuração de sinal de entrada - menu Sinal](#)

[Formatos de vídeo compatíveis](#)

Soluções para quando somente parte da imagem aparecer

Se somente parte da imagem do computador aparecer, tente o seguinte:

- Pressione o botão **Auto** do controle remoto para otimizar o sinal de imagem.
- Tente ajustar a posição da imagem usando a configuração de menu **Posição**.
- Pressione o botão **Aspect** no controle remoto para selecionar um parâmetro diferente.
- Se você usou o zoom na imagem usando os botões **E-Zoom**, aperte o botão **Esc** duas vezes para retornar ao tamanho inteiro da imagem.
- Verifique as configurações de exibição do computador para desativar a exibição em dois monitores e configurar a resolução dentro dos limites do projetor. (Veja o manual do computador para detalhes.)
- Verifique a resolução para os seus arquivos de apresentação para ver se eles foram criados com uma resolução diferente daquela sendo usada para a projeção. (Veja a ajuda do software para detalhes.)

Tema principal: [Resolução de problemas de imagem ou som](#)

Referências relacionadas

[Configuração de sinal de entrada - menu Sinal](#)

[Formatos de vídeo compatíveis](#)

Soluções para quando a imagem não estiver retangular

Se a imagem projetada não estiver retangular, tente as seguintes soluções:

- Coloque o projetor diretamente em frente à tela e centralizado, se possível.

- Se ajustou a altura do projetor usando os pés dele, aperte os botões de keystone no projetor para ajustar o formato da imagem.
- Ative os ajustes automáticos de keystone usando os menus do projetor.
- Ajuste a posição do controle deslizante de keystone horizontal do projetor.
- Ajuste a configuração **Quick Corner** para corrigir o formato da imagem.

Tema principal: [Resolução de problemas de imagem ou som](#)

Referências relacionadas

[Configuração de opções do projetor - menu Definição](#)

Tarefas relacionadas

[Correção da forma da imagem com os botões Keystone](#)

[Correção do formato da imagem com o controle deslizante de efeito trapézio horizontal](#)

[Correção do formato da imagem com Quick Corner](#)

Soluções para quando a imagem tiver ruído ou estática

Se a imagem projetada tiver uma aparência de interferência eletrônica (ruído) ou estática, tente o seguinte:

- Verifique os cabos conectando o seu computador ou fonte de vídeo ao projetor. Eles devem ser:
 - Separados do cabo de eletricidade para prevenir interferência
 - Conectados firmemente nas extremidades
 - Não conectados a um cabo de extensão
- Verifique as configurações no menu de Sinal do projetor para certificar-se de que elas correspondem à fonte de vídeo. Se estiver disponível para a sua fonte de vídeo, ajuste as configurações **Progressivo** e **Redução ruído**.
- Selecione uma configuração de resolução de vídeo compatível com o projetor.
- Se estiver projetando a partir de um computador, aperte o botão **Auto** no controle remoto para ajustar automaticamente as configurações **Alinhamento** e **Sinc**.
- Se você ajustou o formato da imagem usando os controles do projetor, tente diminuir a configuração de **Nitidez** para melhorar a qualidade da imagem.
- Se você conectou um cabo de extensão elétrico, tente projetar sem ele para ver se ele causa interferência no sinal.

Tema principal: [Resolução de problemas de imagem ou som](#)

Referências relacionadas

[Configuração de sinal de entrada - menu Sinal](#)
[Formatos de vídeo compatíveis](#)

Tarefas relacionadas

[Exibição a partir de um laptop PC](#)
[Exibição a partir de um laptop Mac](#)

Soluções para quando a imagem estiver embaçada ou borrada

Se a imagem projetada estiver embaçada ou borrada, tente as seguintes soluções:

- Ajuste o foco da imagem.
- Limpe a lente do projetor.

Observação: Para evitar condensação na lente depois de trazer o projetor de um ambiente frio, deixe o projetor aquecer à temperatura ambiente antes de usá-lo.

- Posicione o projetor próximo da tela.
- Posicione o projetor de modo que o ângulo de ajuste do efeito trapézio não seja tão grande que distorça a imagem.
- Ative os ajustes automáticos de keystone usando os menus do projetor.
- Ajuste a configuração da opção **Nitidez** para melhorar a qualidade da imagem.
- Se estiver projetando a partir de um computador, aperte o botão **Auto** no controle remoto para ajustar automaticamente as funções de alinhamento e sincronização. Se a imagem continuar embaçada ou tiver faixas, exiba uma imagem uniforme na tela e ajuste manualmente as configurações de **Alinhamento** e **Sinc.**

Tema principal: [Resolução de problemas de imagem ou som](#)

Referências relacionadas

[Configuração de sinal de entrada - menu Sinal](#)
[Configurações de qualidade de imagem - menu Imagem](#)
[Distância de projeção](#)

Tarefas relacionadas

[Ajustar o foco da imagem com o anel de foco](#)
[Limpeza da lente](#)

Soluções para quando o brilho ou as cores da imagem estiverem incorretos

Se a imagem projetada estiver muito escura ou clara, ou as cores estiverem incorretas, tente as seguintes soluções:

- Pressione o botão **Color Mode** no controle remoto para experimentar modos de cor diferentes para a imagem e ambiente de projeção.
- Ajuste as configurações disponíveis no menu Imagem para a fonte de entrada atual, como **Brilho**, **Contraste**, **Cor**, **Ajuste de cor** e/ou **Saturação de cor**.
- Verifique se a entrada de sinal correta está selecionada no menu Sinal.
- Certifique-se de que todos os cabos estejam conectados firmemente ao projetor e ao dispositivo de vídeo. Se você conectou cabos longos, tente conectar cabos mais curtos.
- Se as cores estiverem incorretas vindo de uma fonte de vídeo, certifique-se de que selecionou a configuração correta de **Sinal Vídeo**.
- Se estiver usando a configuração de consumo de energia **ECO**, tente selecionar **Normal** no menu Definição.
- Se a imagem estiver escurecendo progressivamente, pode ser necessário substituir a lâmpada do projetor.

Tema principal: [Resolução de problemas de imagem ou som](#)

Conceitos relacionados

[Manutenção da lâmpada do projetor](#)

Referências relacionadas

[Configuração de sinal de entrada - menu Sinal](#)

[Configurações de qualidade de imagem - menu Imagem](#)

[Configuração de opções do projetor - menu Definição](#)

Soluções para quando não há som ou o volume é baixo

Se não houver som ou o volume estiver muito baixo, tente as seguintes soluções:

- Ajuste as configurações de volume do projetor.
- Aperte o botão **A/V Mute** no controle remoto para voltar a reproduzir o vídeo e o áudio se eles foram parados temporariamente.
- Aperte o botão **Source Search** para mudar para a fonte de entrada correta, se necessário.
- Verifique a fonte de computador ou vídeo para certificar-se de que o volume esteja alto o suficiente e que a saída de áudio esteja configurado para a fonte correta.

- Verifique a conexão do cabo de áudio entre o projetor e a fonte de vídeo.
- Se não ouvir o som de uma fonte HDMI, configure o dispositivo conectado para saída PCM.
- Certifique-se de que qualquer cabo de áudio conectado esteja marcado como “Sem resistência”.
- Se estiver usando a função USB Display, ative a configuração de **Envio de áudio para o projetor** no programa EPSON USB Display no seu computador.
- Se você estiver usando um Mac e não ouvir o som de uma fonte HDMI, certifique-se o seu Mac suporta áudio através da porta HDMI. Se não, você precisa conectar um cabo de áudio.

Tema principal: [Resolução de problemas de imagem ou som](#)

Solução para problemas de operação do projetor ou do controle remoto

Verifique as soluções nestas seções se tiver problemas operando o projetor ou o controle remoto.

[Soluções para problemas com o desligamento ou alimentação do projetor](#)

[Resolução de problemas com o controle remoto](#)

[Soluções para problemas de senha](#)

Tema principal: [Solução de problemas](#)

Soluções para problemas com o desligamento ou alimentação do projetor

Se o projetor não ligar quando apertar o botão de energia ou desligar repentinamente, tente o seguinte:

- Certifique-se de que o cabo de eletricidade esteja conectado firmemente ao projetor e a uma tomada elétrica.
- Os botões do projetor podem estar travados para segurança. Destrave os botões ou use o controle remoto para ligar o projetor.
- O cabo de alimentação pode estar com defeito. Desconecte o cabo e entre em contato com a Epson.
- Se a lâmpada do projetor apagar repentinamente, ele pode estar em modo de repouso depois de um período de inatividade. Comece a apresentação para acordar o projetor.
- Se a lâmpada do projetor apagar e as luzes de energia e **Temp** estiverem vermelhas, o projetor sobreaqueceu e desligou. Veja as soluções para este estado da luz.
- Se o botão de energia no controle remoto não ligar o projetor, verifique as pilhas e certifique-se de que a configuração **Sensor Ctrl Remoto** esteja ativada no menu do projetor, se disponível.

Tema principal: [Solução para problemas de operação do projetor ou do controle remoto](#)

Referências relacionadas

[Configuração de opções do projetor - menu Definição](#)

[Luzes de estado do projetor](#)

Tarefas relacionadas

[Desbloqueio dos botões do projetor](#)

Resolução de problemas com o controle remoto

Se o projetor não responder aos comandos do controle remoto, tente o seguinte:

- Verifique se as pilhas do controle remoto estão instaladas corretamente e estão carregadas. Se necessário, substitua as pilhas.
- Certifique-se de que esteja usando o controle remoto dentro do ângulo de recepção e de alcance do projetor.
- Verifique se um dos botões do controle remoto está preso, fazendo com que ele entre em modo de repouso. Solte o botão para acordar o controle remoto.
- Luzes fortes fluorescentes, luz solar direta ou sinais de dispositivos com infra-vermelho podem interferir com os receptores de controle remoto do projetor. Diminua a intensidade da luz ou mova o projetor para que fique longe da luz solar ou de equipamento que possa estar causando interferência.
- Se disponível, desative um dos receptores do controle remoto no sistema de menu do projetor ou verifique se todos os receptores estão desligados.
- Se você designou um número de ID ao controle remoto para operar múltiplos projetores, você pode precisar verificar ou modificar a configuração de ID (esta função não está disponível em todos os projetores).
- Caso tenha perdido o controle remoto, você pode adquirir outro de um revendedor autorizado de produtos Epson.

Tema principal: [Solução para problemas de operação do projetor ou do controle remoto](#)

Referências relacionadas

[Configuração de opções do projetor - menu Definição](#)

[Equipamento opcional e peças de substituição](#)

[Operação do controle remoto](#)

Soluções para problemas de senha

Se não conseguir digitar ou não lembrar a senha, tente o seguinte:

- Você pode ter desativado a proteção por senha sem ter determinado uma senha. Tente digitar **0000** usando o controle remoto.

- Se você digitou a senha errada muitas vezes e uma mensagem aparecer exibindo um código, anote o código e entre em contato com a Epson.
- Se você perder o controle remoto, não poderá digitar a senha. Adquira outro através de um revendedor autorizado de produtos Epson.

Tema principal: [Solução para problemas de operação do projetor ou do controle remoto](#)

Onde obter ajuda

Se você precisar entrar em contato com a Epson para obter serviços de suporte técnico, use as seguintes opções:

Suporte pela Internet

Visite o site de suporte no endereço global.latin.epson.com/Suporte para obter soluções para problemas comuns. É possível fazer o download de utilitários e documentação, consultar as perguntas frequentes e soluções de problemas ou enviar um e-mail para a Epson com suas perguntas.

Converse com um representante de suporte

Antes de ligar para o suporte, tenha em mãos as seguintes informações:

- Nome do produto
- Número de série do produto (localizado na parte inferior ou traseira do projetor, ou no sistema de menus)
- Comprovante de compra (nota da loja) e data da compra
- Configuração do computador ou vídeo
- Descrição do problema

E ligue para:

País	Telefone
Argentina	(54 11) 5167-0300
Bolívia*	800-100-116
Brasil	0800-880-0094
Chile	(56 2) 484-3400
Colômbia	(57 1) 523-5000
Costa Rica	800-377-6627

País	Telefone
Equador*	1-800-000-044
El Salvador*	800-6570
Guatemala*	1-800-835-0358
Honduras**	800-0122 Código: 8320
México	Cidade do México: (52 55) 1323-2052 Outras cidades: 01-800-087-1080
Nicarágua*	00-1-800-226-0368
Panamá*	00-800-052-1376
Perú	Lima: (51 1) 418-0210 Outras cidades: 0800-10126
República Dominicana*	1-888-760-0068
Uruguai	00040-5210067
Venezuela	(58 212) 240-1111

*Entre em contato com a companhia telefônica local para chamar este número gratuito de um celular.

** Disque os primeiros 7 dígitos, aguarde uma mensagem, em seguida, digite o código.

Observação: Tarifas de longa distância ou outras taxas podem ser cobradas. Se o seu país não aparece na lista, entre em contato com o escritório de vendas no país mais próximo.

Compra de suprimentos e acessórios

É possível adquirir telas, maletas para transporte ou outros acessórios de um revendedor autorizado da Epson. Para localizar o revendedor mais próximo, visite o site global.latin.epson.com/br. Ou você pode entrar em contato com o escritório de vendas conforme descrito em "Onde obter ajuda".

Tema principal: [Solução de problemas](#)

Especificações técnicas

Estas seções listam as especificações técnicas do seu projetor.

[Especificações gerais do projetor](#)

[Especificações da lâmpada do projetor](#)

[Especificações do controle remoto](#)

[Especificações da dimensão do projetor](#)

[Especificações elétricas do projetor](#)

[Especificações ambientais do projetor](#)

[Especificações de aprovações e de segurança do projetor](#)

[Formatos de vídeo compatíveis](#)

[Requisitos do sistema de exibição USB](#)

Especificações gerais do projetor

Tipo de tela	Matriz ativa TFT de poli-silício
Resolução	1280 × 800 pixels (WXGA)
Lente	F = 1,58 a 1,72 Distância focal: 16,9 a 20,28 mm
Reprodução de cores	Totalmente em cores, 16,77 milhões de cores
Brilho	Modo de consumo de energia normal: Emissão de luz branca 2800 lúmens (padrão ISO 21118) Emissão de luz colorida 2800 lúmens Modo de consumo de energia ECO: Emissão de luz branca 2240 lúmens (padrão ISO 21118)
Relação de contraste	3000:1 com o modo de consumo de energia normal
Tamanho da imagem	29 a 320 polegadas (0,74 a 8,13 m)
Distância de projeção	36 a 429 polegadas (0,91 a 10,9 m)
Métodos de projeção	Frontal, traseira, montada no teto

Relação de aspecto ótico (largura-altura)	16:10
Ajuste de foco	Manual
Ajuste de zoom	Manual (óptico)
Relação de zoom (Tele-a-Wide)	1:1.2
Sistema de som interno	2 W monaural
Nível de ruído	37 dB (Modo de consumo de energia normal) 29 dB (Modo de consumo de energia ECO)
Ângulo de correção de efeito trapézio	Vertical: ± 30° Horizontal: ± 30°
Compatibilidade da porta USB Tipo B	Compatível com USB 1.1 e 2.0 para exibição USB ou uso como mouse externo
Compatibilidade da porta USB Tipo A	Uma porta compatível com USB 1.1 e 2.0 para dispositivo USB ou exibição de câmera de documento EPSON

Tema principal: [Especificações técnicas](#)

Especificações da lâmpada do projetor

Tipo	UHE (Eficiência Ultra-Alta)
Consumo de energia	200 W
Vida útil da lâmpada	Modo de consumo de energia normal: Até cerca de 4000 horas Modo de consumo de energia ECO: Até aproximadamente 5000 horas

Observação: Desligue o produto quando não for usá-lo para prolongar a vida do projetor. A vida útil da lâmpada irá variar de acordo com o modo selecionado, as condições de ambiente e o uso. O brilho diminui com tempo.

Tema principal: [Especificações técnicas](#)

Especificações do controle remoto

Faixa de recepção	19,7 pés (6 m)
Pilhas	Duas pilhas alcalinas ou duas pilhas de manganês tamanho AA.

Tema principal: [Especificações técnicas](#)

Especificações da dimensão do projetor

Altura (excluindo pés)	3,03 polegadas (77 mm)
Largura	11,6 polegadas (295 mm)
Profundidade	8,98 polegadas (228 mm)
Peso	5,1 lb (2,3 kg)

Tema principal: [Especificações técnicas](#)

Especificações elétricas do projetor

Frequência nominal	50/60 Hz
Fonte de alimentação	100 a 240 VCA; $\pm 10\%$ 2,9 a 1,3 A
Consumo de energia (100 a 120 V)	Em funcionamento: Modo de consumo de energia normal: 283 W Modo de consumo de energia ECO: 234 W Em espera: 0,36 W (comunicação desativada), 2,9 W (comunicação ativada)

Consumo de energia (220 a 240 V)	Em funcionamento:
	Modo de consumo de energia normal: 270 W
	Modo de consumo de energia ECO: 223 W
	Em espera: 0,47 W (comunicação desativada), 3,3 W (comunicação ativada)

Tema principal: [Especificações técnicas](#)

Especificações ambientais do projetor

Temperatura	Em funcionamento: 41 a 95 °F (5 a 35 °C)
	Armazenamento: 14 a 140 °F (-10 a 60 °C)
Umidade (relativa, sem condensação)	Em funcionamento: 20 a 80%
	Armazenamento: 10 a 90%
Altitude de funcionamento	Até 4921 pés (1500 m)
	Até 7500 pés (2286 m) com Modo de Alta Altitude ativado

Tema principal: [Especificações técnicas](#)

Especificações de aprovações e de segurança do projetor

Estados Unidos	FCC Parte 15 Classe B (DoC)
	UL60950-1 2a edição (cTUVus Mark)

Tema principal: [Especificações técnicas](#)

Formatos de vídeo compatíveis

Para os melhores resultados, a resolução do monitor do seu computador ou placa de vídeo deve ser configurada para a mesma resolução nativa do projetor. Contudo, seu projetor inclui o chip SizeWise da Epson que suporta outras resoluções de monitor de computador, fazendo a imagem ser redimensionada automaticamente.

A taxa de atualização (frequência vertical) do monitor do computador ou placa de vídeo deve ser compatível com o projetor. (Consulte o manual do computador ou da placa de vídeo para mais detalhes.)

Esta tabela lista a taxa de atualização e resolução compatíveis para cada formato de vídeo compatível.

Formato de vídeo	Taxa de atualização (em Hz)	Resolução (em pixels)
Sinais de computador (RGB analógico)		
VGA	60/72/75/85	640 × 480
SVGA	56/60/72/75/85	800 × 600
XGA	60/70/75/85	1024 × 768
WXGA	60/75/85	1280 × 800
WXGA+	60/75/85	1440 × 900
SXGA	70/75/85	1152 × 864
	60/75/85	1280 × 960
	60/75/85	1280 × 1024
SXGA+	60/75	1400 × 1050
UXGA	60	1600 × 1200
WSXGA+*	60	1680 × 1050
WUXGA (CVT-RB)	60	1920 × 1200
MAC13"	67	640 × 480
MAC16"	75	832 × 624
MAC19"	75	1024 × 768
	59	1024 × 768
MAC21"	75	1152 × 870
Vídeo composto		
TV (NTSC)	60	720 × 480
TV (PAL)	50/60	720 × 576
TV (SECAM)	50	720 × 576

Formato de vídeo	Taxa de atualização (em Hz)	Resolução (em pixels)
Vídeo componente		
SDTV (480i)	60	720 × 480
SDTV (576i)	50	720 × 576
SDTV (480p)	60	720 × 480
SDTV (576p)	50	720 × 576
HDTV (720p)	50/60	1280 × 720
HDTV (1080i)	50/60	1920 × 1080
Sinais de entrada HDMI		
VGA	60	640 × 480
SVGA	60	800 × 600
XGA	60	1024 × 768
WXGA	60	1280 × 800
SXGA	60	1280 × 960
	60	1280 × 1024
SXGA+	60	1400 × 1050
UXGA	60	1600 × 1200
SDTV (480i/480p)	60	720 × 480
SDTV (576i/576p)	50	720 × 576
HDTV (720p)	50/60	1280 × 720
HDTV (1080i)	50/60	1920 × 1080
HDTV (1080p)	24/30/50/60	1920 × 1080

* **Wide** somente resolução

Tema principal: [Especificações técnicas](#)

Requisitos do sistema de exibição USB

O seu computador deve atender aos requisitos do sistema aqui listados para utilizar o software USB Display de exibição USB do projetor.

Requisito	Windows	Mac
Sistema operacional	Windows 2000 (Service Pack 4 somente)	Mac OS X 10.5.1 ou posterior, 10.6.x ou 10.7.x
	Windows XP Professional, Home Edition e Tablet PC Edition (32 bits), exceto para o Service Pack 1	
	Windows Vista Ultimate, Enterprise, Business, Home Premium e Home Basic (32 bits)	
	Windows 7 Ultimate, Enterprise, Professional e Home Premium (32 e 64 bit); Home Basic e Starter (32 bit)	
Versão USB	USB 1.1 e superior (USB 2.0 recomendado)	
CPU	Mobil Pentium III 1.2 GHz ou mais rápido (1.6 GHz ou mais rápido recomendado)	Power PC G4 1 GHz ou mais rápido (recomenda-se Core Duo 1.83 GHz ou mais rápido)
Memória	256 MB ou mais (512 MB ou mais recomendado)	512 MB ou mais
Espaço em disco rígido	20 MB ou mais	
Visor	Resolução entre 640 × 480 e 1600 × 1200, de cor de 16 bits ou superior	

Tema principal: [Especificações técnicas](#)

Avisos

Veja estas seções para observações importantes sobre o seu projetor.

[Instruções de descarte do produto](#)

[Reciclagem](#)

[Informações importantes sobre segurança](#)

[Instruções importantes de segurança](#)

[FCC Compliance Statement](#)

[Garantia limitada](#)

[Marcas registradas](#)

[Avisos sobre direitos autorais](#)

Instruções de descarte do produto

Este equipamento não pode ser descartado em lixo comum domiciliar. Quando for descartá-lo, favor encaminhá-lo a um Centro de Serviço Autorizado (CSA) da sua conveniência. Para encontrar seu CSA mais próximo, consulte a garantia do equipamento na documentação do produto na seção dos Centros de Serviços Autorizados, ou a página global.latin.epson.com/br e clique no link para **Suporte técnico**.

Tema principal: [Avisos](#)

Reciclagem

A Epson preocupa-se com o meio ambiente e sabe que o planejamento para o futuro requer um forte compromisso ambiental. Para isso, nos empenhamos em criar produtos inovadores que são confiáveis, eficientes e recicláveis. Produtos melhores utilizando menos recursos naturais para ajudar a garantir um futuro melhor para todos.

As embalagens deste produto – papelão, plástico, isopor e espuma – são recicláveis e podem ser entregues a cooperativas de reciclagem, postos de recolhimento de resíduos ou empresas recicladoras, para que se promova a destinação ambientalmente adequada das embalagens.

Os materiais que compõem o produto – plásticos, metais, vidro, placa eletrônica, cartucho e lâmpada – também são recicláveis. O produto não deve ser desmontado, mas sim, encaminhado para os Centros de Serviços Autorizados que o darão o destino ambientalmente adequado. Consulte o nosso site global.latin.epson.com/br, para uma lista de Centros de Serviço Autorizados.

Cuidado: A Epson alerta os consumidores que o descarte inadequado de embalagens e produtos pode prejudicar o meio ambiente.

Os Centros de Serviços Autorizados podem receber equipamentos da marca EPSON para destinação ambientalmente adequada.

Conheça melhor nossas ações ambientais e o Programa de Coleta de Cartuchos (www2.epson.com.br/coleta) em nosso site.

Tema principal: [Avisos](#)

Informações importantes sobre segurança

Cuidado: Nunca olhe diretamente para a lente do projetor quando a lâmpada estiver acesa, pois a luz forte poderá prejudicar seus olhos. Jamais deixe que crianças olhem para a lente quando a lâmpada estiver acesa. Nunca abra as tampas do projetor, exceto as da lâmpada e do filtro. A voltagem elétrica do interior do projetor é perigosa e pode causar ferimentos graves. Exceto nos casos especificamente explicados neste *Manual do usuário*, não tente efetuar reparos no produto. A manutenção do equipamento deve ser realizada somente por profissionais de assistência técnica devidamente qualificados.

Aviso: O projetor e seus acessórios são fornecidos em embalagens plásticas. Para evitar o risco de sufocamento, mantenha essas embalagens fora do alcance de crianças.

Cuidado: Nunca toque diretamente na nova lâmpada quando for substituí-la, pois resíduos invisíveis deixados pela oleosidade de suas mãos podem reduzir o tempo de vida útil da lâmpada. Utilize um pedaço de pano ou luvas para manuseá-la.

Tema principal: [Avisos](#)

Instruções importantes de segurança

Siga estas instruções de segurança quando for instalar e utilizar o projetor:

- Não olhe diretamente para a lente quando o projetor estiver ligado. A luz pode ferir seus olhos.
- Não coloque o projetor sobre mesas, suportes ou plataformas instáveis.
- Não opere o projetor de lado ou inclinado para um lado. Não incline o projetor mais de 30° para a frente ou para trás.
- Se o projetor for ser montado no teto ou em uma parede, a instalação deve ser realizada por técnicos qualificados, usando as peças de montagem criadas especificamente para esse projetor.
- Quando for instalar ou ajustar a armação para montagem no teto ou na parede, não utilize adesivos para evitar que os parafusos se soltem e não use óleos ou lubrificantes. Isso pode fazer com que o

projektor rache e caia da sua montagem no teto. Isso poderá causar ferimentos graves a qualquer pessoa que esteja embaixo da armação e poderá danificar o projetor.

- Não use o projetor perto de água ou de fontes de calor.
- Use apenas o tipo de fonte de alimentação indicado no projetor. A utilização de uma fonte de alimentação diferente pode resultar em incêndio ou choque elétrico. Em caso de dúvida quanto à voltagem disponível, consulte o revendedor ou a companhia de energia.
- Coloque o projetor perto de uma tomada onde o plugue possa ser removido facilmente.
- Tome as precauções detalhadas a seguir ao manusear o plugue: Nunca segure o plugue com as mãos molhadas. Não insira o plugue em tomadas empoeiradas. Coloque-o firmemente na tomada. Não puxe o cabo de alimentação quando for desconectar o plugue. Segure o plugue sempre que for desconectá-lo da tomada. Não seguir estas precauções poderá resultar em incêndio ou choque elétrico.
- Não sobrecarregue as tomadas, os cabos de extensão ou os filtros de linha. Não coloque o plugue em tomada que contenha pó. Isso poderá provocar incêndio ou choque elétrico.
- Não coloque o projetor onde os fios possam ser pisados. Isso pode causar desgaste ou dano ao plugue.
- Desconecte o projetor da tomada antes de limpá-lo. Utilize um pano seco para limpeza (ou para remover sujeira ou manchas difíceis, utilize um pano úmido bem torcido). Não utilize limpadores líquidos ou aerossol.
- Não bloqueie as aberturas do projetor. Essas aberturas proporcionam ventilação e evitam que o projetor superaqueça. Não utilize o projetor em sofás, tapetes ou outras superfícies macias e nem o coloque sobre pilhas de papéis, pois as aberturas de ventilação localizadas na base do equipamento podem ficar bloqueadas. Se estiver instalando o projetor perto de alguma parede, deixe um espaço mínimo de 7,9 polegadas (20 cm) entre a parede e a abertura de ventilação.
- Não use o projetor em armários fechados, a menos que seja providenciada ventilação adequada.
- Nunca empurre objetos de qualquer espécie pelas aberturas do gabinete. Nunca derrame líquidos de qualquer espécie sobre o projetor.
- Se estiver usando dois ou mais projetores lado a lado, deixe pelo menos 2 pés (60 cm) de espaço entre eles para que a ventilação seja adequada.
- Pode ser necessário limpar o filtro de ar e o exaustor. A obstrução do filtro de ar ou da abertura de exaustão pode bloquear a ventilação necessária para o resfriamento do projetor. Não use ar comprimido ou os gases podem deixar um resíduo.
- Não deixe o projetor em ambientes externos por longos períodos.

- Exceto nos casos especificamente explicados neste manual, não tente efetuar reparos no produto. A manutenção do equipamento deve ser realizada somente por profissionais devidamente qualificados. A abertura ou remoção das tampas do equipamento pode expor o usuário a níveis de voltagem perigosos e outros riscos.
- Nunca abra as tampas do projetor exceto nos casos especificamente explicados neste manual. Nunca tente desmontar ou modificar o projetor. A manutenção do equipamento deve ser realizada somente por profissionais de assistência técnica devidamente qualificados.
- Desligue o projetor da tomada e encaminhe-o para manutenção por profissionais qualificados nas seguintes condições: Caso o projetor não esteja funcionando normalmente mesmo que as instruções de uso estejam sendo seguidas, ou apresente alguma mudança no desempenho, caso o equipamento exale fumaça, odores estranhos ou produza ruídos estranhos, se o cabo de alimentação ou o plugue estiverem danificados ou desgastados; se líquidos ou objetos estranhos caírem dentro do projetor, caso ele seja exposto a chuva ou água ou caso tenha caído ou o gabinete esteja danificado.
- Não toque no plugue durante tempestades elétricas. Caso contrário, haverá risco de choques elétricos.
- Desconecte o projetor quando não for utilizá-lo por longos períodos.
- Não use o projetor onde ele possa ser exposto à chuva, água ou excesso de umidade.
- Não use o projetor onde fique exposto a fumaça, gases corrosivos ou excesso de poeira.
- Não use nem guarde o projetor ou o controle remoto em locais quentes, próximos a aquecedores, sob luz direta do sol ou em veículos fechados.
- Se utilizar o projetor em um país diferente do país onde o equipamento foi adquirido, utilize o cabo de alimentação adequado à região.
- Não se apoie no projetor nem coloque objetos pesados sobre ele.
- Não utilize o projetor fora do intervalo de temperatura exigido de 41 a 95 °F (5 a 35 °C). Isso pode causar instabilidade na exibição e danificar o projetor.
- Não guarde o projetor fora do intervalo de temperatura exigido de 14 a 140 °F (-10 °C a 60 °C) ou exposto à luz solar direta por longos períodos. Isso poderá danificar o gabinete.
- Não coloque nada que possa ficar deformado ou danificado pelo calor perto das aberturas de exaustão. Não coloque as mãos e nem o rosto perto das aberturas durante a projeção.
- Antes de mover o projetor, assegure-se de que esteja desligado, o plugue tenha sido retirado da tomada e todos os cabos tenham sido desconectados.
- Jamais tente retirar a lâmpada imediatamente depois de usar o equipamento porque estará extremamente quente. Antes de retirar a lâmpada, desligue o equipamento e aguarde pelo menos uma hora até que a lâmpada esteja completamente fria.

- Não desmonte a lâmpada ou sujeite-a a impactos.
- Não coloque uma fonte de chama viva, como uma vela acesa, por exemplo, sobre ou perto do projetor.
- Não bloqueie a lente durante a projeção usando um livro ou qualquer outro objeto que não seja a tampa da lente. Isso pode danificar o projetor ou provocar um incêndio.
- Não modifique o cabo de alimentação. Não coloque objetos pesados sobre o cabo de alimentação. Não dobre, torça ou puxe excessivamente o cabo. Mantenha o cabo de alimentação longe de equipamentos elétricos que gerem calor.
- Caso a lâmpada se quebre, ventile a sala para prevenir que os gases contidos na lâmpada sejam inalados ou entrem em contato com seus olhos ou boca. Se você inalar os gases ou se os gases entrarem em contato com seus olhos ou boca, procure imediatamente um médico.
- Se o projetor estiver montado no alto e a lâmpada se quebrar, tome cuidado para evitar que pedaços de vidro caiam no olhos ao abrir a tampa da lâmpada.

Observação:  A(s) lâmpada(s) deste equipamento contém mercúrio. Entre em contato com os órgãos reguladores locais e regionais para obter informações sobre eliminação e reciclagem de resíduos. Não jogue no lixo comum.

AVISO: Os cabos fornecidos com este produto contêm produtos químicos tais como chumbo, reconhecido pelo estado da Califórnia como agente causador de defeitos de nascimento e outros danos reprodutivos. **Lave as mãos depois de manipulá-los.** (Este aviso é fornecido de acordo com a Proposition 65 no Cal. Health & Safety Code § 25249.5).

[Restrição de uso](#)

Tema principal: [Avisos](#)

Restrição de uso

Quando este produto é utilizado para aplicações que requerem alta confiabilidade/segurança, tais como dispositivos de transporte relacionados com a aviação, ferroviária, naval, automotiva, dispositivos de prevenção de desastres; vários dispositivos de segurança; ou dispositivos funcionais/de precisão, você deve utilizar este produto somente após tomar em consideração incluindo proteções contra erros e redundâncias em seu design para manter a segurança e a confiabilidade do sistema total.

Porque este produto não se destina para uso em aplicações que requerem alta confiabilidade/segurança, tais como equipamento aeroespacial, equipamento de comunicação principal, equipamento de controle de energia nuclear, ou de equipamentos médicos relacionados com a direta assistência médica, por favor, faça seu próprio julgamento sobre a adequação deste produto após uma avaliação completa.

Tema principal: [Instruções importantes de segurança](#)

FCC Compliance Statement

For United States Users

This equipment has been tested and found to comply with the limits for a Class B digital device, pursuant to Part 15 of the FCC Rules. These limits are designed to provide reasonable protection against harmful interference in a residential installation. This equipment generates, uses, and can radiate radio frequency energy and, if not installed and used in accordance with the instructions, may cause harmful interference to radio or television reception. However, there is no guarantee that interference will not occur in a particular installation. If this equipment does cause interference to radio and television reception, which can be determined by turning the equipment off and on, the user is encouraged to try to correct the interference by one or more of the following measures:

- Reorient or relocate the receiving antenna.
- Increase the separation between the equipment and receiver.
- Connect the equipment into an outlet on a circuit different from that to which the receiver is connected.
- Consult the dealer or an experienced radio/TV technician for help.

WARNING

The connection of a non-shielded equipment interface cable to this equipment will invalidate the FCC Certification or Declaration of this device and may cause interference levels which exceed the limits established by the FCC for this equipment. It is the responsibility of the user to obtain and use a shielded equipment interface cable with this device. If this equipment has more than one interface connector, do not leave cables connected to unused interfaces. Changes or modifications not expressly approved by the manufacturer could void the user's authority to operate the equipment.

Tema principal: [Avisos](#)

Garantia limitada

Suporte técnico:

A Epson do Brasil disponibiliza aos seus clientes e usuários dos seus produtos vários canais de comunicação para a obtenção de suporte técnico, informações sobre produtos e serviços.

Para o download de drivers, manuais de usuário, consulta sobre garantia e demais informações técnicas consulte a nossa página de Internet no endereço global.latin.epson.com/Suporte no link do Suporte Técnico.

Caso haja a necessidade de alguma informação complementar, localização de Centro de Serviço Autorizado, ou serviço não disponível na Internet, chame gratuitamente pelo telefone 0800-880-0094

Ganhe tempo e economize dinheiro! Chame o Suporte Técnico da Epson.

A maioria das dificuldades de uso dos equipamentos é possível resolver pelo telefone. Evite deslocamentos desnecessários, equipamento parado em fila de espera de assistência técnica.

Certificado de Garantia - Projetores de Vídeo

Este certificado é a sua garantia de ter adquirido um produto EPSON comercializado através dos Distribuidores Oficiais designados pela EPSON DO BRASIL LTDA. Este documento é indispensável para o exercício da garantia em todo o território nacional através do Centro de Serviço Autorizado EPSON.

Suporte Técnico Gratuito (para equipamentos em garantia): 0800-880-0094

Termo de garantia limitada

A EPSON DO BRASIL IND. E COM. LTDA, doravante designada “EDB”, garante, nos termos aqui definidos, os produtos EPSON comercializados em todo território nacional através de seus Distribuidores e Revendas Oficiais.

A responsabilidade da EDB abrange, através de suas empresas credenciadas, a reparação do produto, substituição de partes e peças defeituosas e reparo de vícios de qualidade que o torne impróprio ou inadequado ao uso, utilizando-se sempre de peças que mantenham as especificações originais.

Os filtros de ar e lâmpadas são considerados suprimentos.

A responsabilidade da EDB não abrange danos ao produto causados por:

- a. Operação em desacordo com as condições especificadas na documentação do produto, incluindo a utilização em ciclos de trabalhos acima da capacidade do equipamento.
- b. Inabilidade no uso ou uso indevido.
- c. Uso de rede elétrica em desacordo com a voltagem nominal do equipamento ou instalação inadequada.
- d. Transporte ou estocagem indevidos ou inadequados.
- e. Danos decorrentes de acidentes, quedas, fatos da natureza ou transporte em embalagem inadequada.
- f. Modificações não autorizadas pelo fabricante, número de série rasurado ou ausente.
- g. Serviços de manutenção realizados por pessoa física ou por empresas não credenciadas.
- h. Uso de acessórios ou peças fora de especificações técnicas equivalentes as dos produtos genuínos Epson, que sejam considerados defeituosos ou inadequados ao produto.

No caso de perda da garantia por um dos motivos citados neste certificado o reparo do equipamento estará sujeito a um orçamento prévio com taxa de reprovação de orçamento por parte de nossa rede de Centros de Serviço Autorizado. A presente garantia limitada é válida pelo prazo de 2 (dois) anos, sendo (90 dias de garantia legal, mais 640 dias de garantia adicional do fabricante), para cobertura de defeitos de fabricação, exceto para itens de consumo (suprimentos) ou desgaste natural no decorrer da utilização do produto, tais como: lâmpadas e filtros de ar que contam com garantia de 90 (noventa) dias. Esses prazos começam a ser contados sempre a partir da data de emissão da nota fiscal da primeira aquisição do produto. No caso de troca do produto, como uma alternativa à sua reparação, a garantia do produto substituto será a soma dos 90 dias (da garantia legal) acrescida do saldo da garantia adicional do fabricante remanescente do produto substituído. Esta garantia não cobre perdas e danos, lucros cessantes, manutenção de caráter preventivo ou qualquer perda resultante do uso ou da incapacidade de uso do produto, nem o custo de reparação ou substituição de qualquer outro bem que seja danificado. Todo o processo de assistência técnica se inicia através do contato com o Suporte Técnico ao usuário Epson através do telefone 0800-880-0094 (gratuito) que ofereça as alternativas mais adequadas às necessidades do cliente ou reparação do produto.

A modalidade de garantia tratada neste certificado é a balcão, ou seja, cabe ao usuário e/ou proprietário do equipamento encaminhar sob a sua responsabilidade e custeio das despesas de transporte e seguro. Não existe nenhuma outra garantia além da expressa neste documento. Nenhum distribuidor, revendedor ou pessoa física tem o direito de estender ou modificar a presente garantia oferecida pela EDB. Fica reservado a EDB o direito de cancelamento desta garantia, no caso de constatação do descumprimento de qualquer desses termos.

EPSON DO BRASIL LTDA.

Suporte Técnico: 0800-880-0094

Atenção: A apresentação da nota fiscal de venda e deste certificado é indispensável para o atendimento em garantia. Aconselhamos o uso da embalagem original para transporte do referido equipamento.

Tema principal: [Avisos](#)

Marcas registradas

EPSON®, PowerLite®, Instant Off® e Quick Corner® são marcas registradas e EPSON Exceed Your Vision é uma logomarca registrada da Seiko Epson Corporation.

Accolade® é uma marca registrada e Duet™ e SizeWise™ são marcas comerciais da Epson America, Inc.

HDMI e High-Definition Multimedia Interface são marcas comerciais ou marcas registradas da HDMI Licensing LLC. 

Aviso geral: Outros nomes de produtos são usados neste manual somente para fins de identificação e podem ser marcas comerciais de seus respectivos proprietários. A Epson renuncia a todo e qualquer direito sobre essas marcas.



Tema principal: [Avisos](#)

Avisos sobre direitos autorais

Todos os direitos reservados. Nenhuma parte desta publicação pode ser reproduzida, armazenada em sistemas de recuperação ou transmitida de alguma forma ou meio eletrônico, mecânico, fotocópia, gravação ou qualquer outro sem a autorização prévia por escrito da Seiko Epson Corporation. As informações aqui contidas devem ser usadas apenas com este produto EPSON. A Epson não se responsabiliza pela aplicação das informações aqui contidas a outros produtos.

Nem a Seiko Epson Corporation nem suas subsidiárias serão responsáveis perante o comprador do produto ou terceiros por danos, perdas, encargos ou despesas incorridos pelo comprador ou terceiros, em consequência de: acidentes, uso indevido ou abuso deste produto; consertos ou modificações e alterações não autorizadas ou (exceto nos EUA) o não-cumprimento das instruções de uso e manutenção da Seiko Epson Corporation.

A Seiko Epson Corporation isenta-se da responsabilidade por danos ou problemas decorrentes da utilização de qualquer produto opcional ou suprimentos que não possuam a designação "produtos originais EPSON" ou "produtos EPSON aprovados" por parte da Seiko Epson Corporation.

Estas informações estão sujeitas a alteração sem prévio aviso.

[Atribuição de direitos autorais](#)

Tema principal: [Avisos](#)

Atribuição de direitos autorais

Estas informações estão sujeitas a alteração sem prévio aviso.

© 2012 Epson America, Inc.

1/12

CPD-35642

Tema principal: [Avisos sobre direitos autorais](#)