

**Lavadora de Roupas**  
**LTE09**

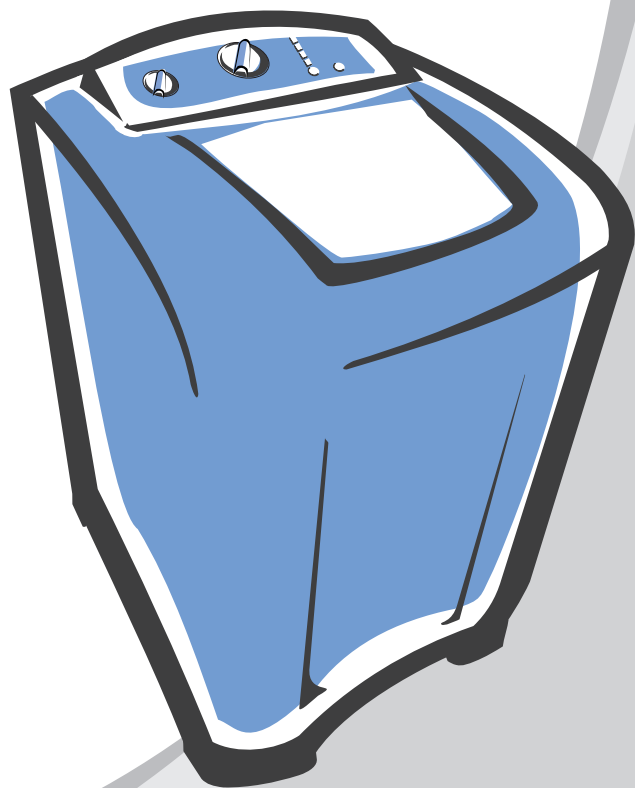

*Pensando em você*

 **Electrolux**

Manual de  
**Instruções**

# Manual do Usuário

PARABÉNS! Você é um cliente especial que acaba de adquirir um produto com a qualidade mundial Electrolux proporcionando design moderno e arrojado com a mais avançada tecnologia. Neste manual você encontra todas as informações para sua segurança e o uso adequado da sua Lavadora.

**Leia todas as instruções antes de utilizar o aparelho e guarde-as para futuras referências.**

Em caso de qualquer dúvida, ligue para o Serviço Autorizado Electrolux (ver relação que acompanha o produto) ou para o Serviço de Atendimento ao Consumidor (0800 728 8778).

**Guarde a nota fiscal de compra. A garantia só é válida mediante sua apresentação no Serviço Autorizado Electrolux.**

A etiqueta de identificação onde estão as informações do código, modelo, fabricante e outras, será utilizada pelo Serviço Autorizado caso sua lavadora necessite de reparo. Não a retire do local onde está adesivada.

ATENDIMENTO  
AO CONSUMIDOR  
0800 728 8778



Electrolux

## Dicas Ambientais

O material da embalagem é reciclável. Procure selecionar plásticos, papel e papelão e enviar às companhias de reciclagem.

Este produto não pode ser tratado como lixo doméstico. Em vez disso deve ser entregue ao centro de coleta seletiva para reciclagem de equipamentos eletro-eletrônicos.



## Índice

Segurança .....	02
Descrição da Lavadora .....	03
Instalação .....	04
Como Usar .....	06
Painel de Controle .....	07
Programas de Lavagem .....	08
Limpeza e Manutenção .....	09
Solução de Problemas .....	11
Dicas e Conselhos .....	13
Símbolos Internacionais .....	14
Diagrama Elétrico .....	15
Especificações Técnicas .....	16
Certificado de Garantia .....	19

# 1. Segurança

## 1.1 Para Crianças

Evite acidentes. Após desembalar a Lavadora, mantenha o material da embalagem fora do alcance de crianças.

Não permita que a Lavadora seja manuseada por crianças, mesmo estando desligada.

## 1.2 Para o Usuário / Instalador

### IMPORTANTE

**Desligue a Lavadora da tomada sempre que fizer limpeza ou manutenção.**

**Nunca desligue a Lavadora da tomada puxando pelo cabo elétrico. Use o plugue.**

**Não altere o plugue de sua Lavadora.**

**Não prenda, torça ou amarre o cabo elétrico.**

**Não tente consertá-lo, caso ocorram danos chame o Serviço Autorizado Electrolux a fim de evitar riscos.**

**Tenha cuidado para que a Lavadora não fique apoiada sobre o cabo elétrico.**

**É perigoso modificar as especificações ou características da Lavadora.**

**Nunca instale a lavadora sobre tapetes e carpetes.**

### ATENÇÃO

**Jamais deixe velas ou incensos acesos sobre a lavadora, sob risco de provocar incêndios.**

## 1.3 Freio de Segurança

Se a tampa da lavadora for aberta durante a centrifugação, esta possui um dispositivo que interrompe seu funcionamento para evitar acidentes.

Caso a centrifugação seja interrompida haverá um ruído alto característico do freio.



## 2. Descrição da Lavadora

### Peças

1. Painel de controle
2. Gaveta distribuidora de sabão, amaciante e alvejante
3. Agitador (dentro da Lavadora)
4. Cesto (dentro da Lavadora)
5. Tampa
6. Pés niveladores (4)
7. Chave niveladora dos pés
8. Mangueira de entrada de água e filtro (já conectado à mangueira)
9. Mangueira de saída de água (atrás da Lavadora)
10. Curva plástica da mangueira de saída
11. Filtro Pega Fiapos

### Sistema “Best-Cleaning”

O agitador com dupla ação possui duas partes. A parte superior tem a função de empurrar as roupas para baixo e a parte inferior que efetivamente faz a lavagem da roupa.

Durante a agitação o cesto eventualmente pode girar, dependendo do nível de água e da quantidade de roupa.

### Filtro Pega Fiapos

Tem a função de reter os fiapos que são eliminados das roupas durante a lavagem.

### Função Economia / Reaproveitamento de Água

Esta função é utilizada quando se deseja reaproveitar a água da lavagem, para ativá-la pressione a tecla economia.

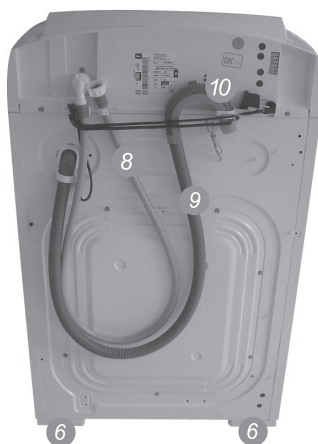
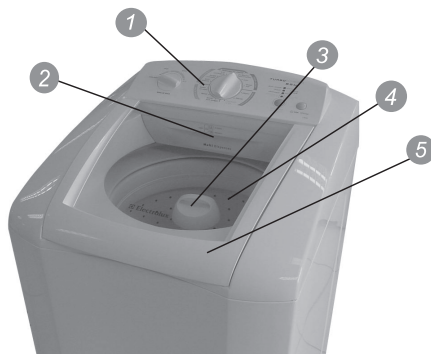

### 3. Instalação

Para sua tranquilidade, a Electrolux possui uma rede de Serviços Autorizados altamente qualificada para instalar a sua Lavadora. Entre em contato com um dos Serviços Autorizados Electrolux, que está na relação encontrada junto a este Manual de Instruções. Por este serviço será cobrada uma taxa de instalação.

Esta instalação não compreende serviços de preparação do local (ex.: rede elétrica, conexões elétricas e hidráulicas, alvenaria, esgoto, aterramento, tomadas, etc.), que são de responsabilidade do consumidor.

#### Retirada da Embalagem

Levante a Lavadora com a ajuda de outra pessoa, e remova a base da embalagem.



#### Escolher o Local

Evite jatos diretos ou gotejamentos de água sobre a Lavadora.



#### Nivelamento

Verifique com um nível de bolha se a Lavadora está nivelada e com os quatro pés firmemente apoiados no chão.

Para nivelar, certifique-se que a Lavadora esteja sem água e/ou roupas, incline cuidadosamente a Lavadora e gire os pés com o auxílio da chave niveladora que acompanha o produto (ver pág. 3). Outra forma de verificar se sua Lavadora está nivelada é escolher um nível de água, esperar a Lavadora encher, e observar se a água está alinhada com os furos do cesto.

O nivelamento evita ruído, vibração, deslocamento e problemas à Lavadora.

**Não utilize pés diferentes dos originais.**



### Instalação Elétrica

#### ⚠ ATENÇÃO

**Antes de ligar a sua Lavadora, verifique se a tensão (voltagem) da tomada onde a Lavadora será ligada é igual a tensão indicada na etiqueta localizada próxima ao plugue (no cabo elétrico).**

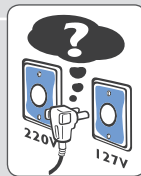

Caso a Lavadora seja ligada na tensão diferente da indicada na etiqueta (127V ou 220V) um sistema automático de reconhecimento da tensão fará com que a Lavadora não funcione, mas não causará nenhum dano ao sistema elétrico da Lavadora. Desconecte o plugue da tomada e verifique se a tensão está correta.

Para sua segurança, solicite a um electricista de sua confiança que verifique a condição da rede elétrica do local de instalação da Lavadora. Para mais informações entre em contato com o Serviço Autorizado Electrolux.

#### ⚠ ATENÇÃO

**Ligue sua Lavadora a uma tomada exclusiva, não utilize extensões ou conectores tipo T (benjamim). Não use adaptadores.**

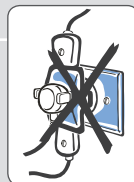

#### Fio Terra

Sua lavadora possui um fio terra (verde ou verde/amarelo) próximo ao cabo elétrico. Este fio terra deve ser conectado a um cabo terra eficiente.

Não ligue o fio terra em torneiras, canos de água, tubulações elétricas ou de gás ou ao fio neutro da rede. Siga as normas ABNT, NBR 5410 - Seção aterramento.

Para sua segurança solicite a um electricista que instale o cabo terra ao lado da tomada de sua residência (caso não exista).

## Disjuntores

É obrigatória a instalação de disjuntores exclusivos para a Lavadora.

Em caso de dúvida com relação ao sistema elétrico de sua residência, consulte a concessionária de energia elétrica.

### Tensão 127V

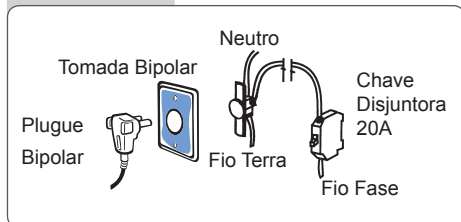

Para a Lavadora 127V, utilize um disjuntor de 20A na fase.

### Tensão 220V

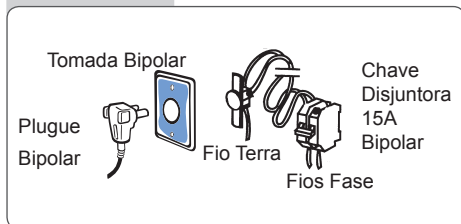

Para a Lavadora 220V (entre duas fases), utilize um disjuntor bipolar de 15A.

### Tensão 220V - Monofásico

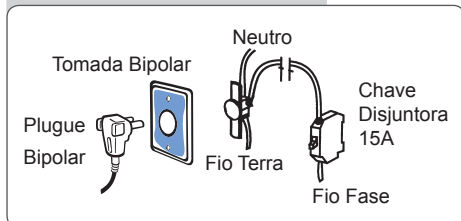

Algumas regiões possuem 220V entre fase e neutro. Neste caso, utilize um disjuntor de 15A na fase.

## Instalação Hidráulica

### Mangueira de Entrada de Água 1º

Encaixe o outro lado da mangueira na torneira de maneira que fique bem rosqueada 2º;

Abra a torneira e verifique se não há vazamentos.

É obrigatório o uso de torneira de entrada da água com rosca 3/4" (14Fpp - 14 Fios por polegada).

Nunca instale a lavadora em torneira de água quente.

**A mangueira é fornecida com um filtro que dificulta a entrada de sujeira que possa vir através da rede de abastecimento de água. A lavadora em hipótese alguma deve ser utilizada sem o filtro sob o risco de danos ao produto e perda da garantia.**

**Utilize a mangueira que acompanha o produto. Não use mangueiras velhas.**

### Mangueira de Saída de Água 3º

Posicione a mangueira na saída de esgoto ou na borda do tanque com altura máxima de 140 cm, para o perfeito funcionamento de sua Lavadora;

Não retire a curva da mangueira 4º, ela é importante para o correto posicionamento da mangueira. Na impossibilidade de manter a curva para instalar na saída de esgoto, coloque a mangueira dentro do tubo em no máximo 20cm.

**Nunca emende a mangueira de saída de água em outra mangueira para aumentar o comprimento, pois poderá danificar o sistema interno de saída de água.**



Obs.: A pressão de entrada de água deve estar entre 2,4 e 81 metros de coluna d'água (0,02 - 0,8 MPa). Caso a pressão da água de sua residência seja maior, use redutor de pressão.

**Em alguns locais é possível que a água seja fornecida suja. Neste caso instale um filtro de passagem de água na torneira para evitar manchas na roupa.**

**Este filtro pode ser adquirido na Rede Nacional de Serviço Autorizado Electrolux.**

## 4. Como Usar

Para melhor desempenho de sua lavadora, siga as instruções abaixo.

**1º** Separe as roupas brancas das coloridas e por tipo de tecido. Desdobre as roupas e coloque-as peça por peça em "montinhos", distribuindo-as de maneira uniforme ao redor do agitador, cuidando para não enrolar as roupas no agitador. Peças pesadas e volumosas deverão ser colocadas primeiro de forma que fiquem embaixo (ver peso das roupas na pág. 14).

**2º** Coloque o sabão na gaveta distribuidora. Use sempre sabão de boa qualidade e não ultrapasse a quantidade recomendada, para não causar danos na sua Lavadora e evitar manchas na roupa. Veja a quantidade recomendada na tabela:

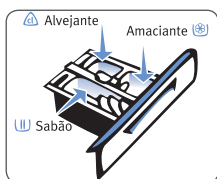

Quant. de roupa	Nível de água	Quant. de sabão
Edredon	Alto	Mín.
4,1 a 9,0 kg	Alto	Máx.
2,1 a 4,0 kg	Médio	Méd.
1,1 a 2,0 kg	Baixo	Mín.
até 1,0 kg	Extra-Baixo	Mín.

**3º Amaciante:** Coloque o amaciante até a indicação de MAX na gaveta. Caso este nível seja ultrapassado o amaciante sairá antes do tempo adequado podendo causar manchas na roupa. Use sempre amaciante de boa qualidade e na quantidade recomendada. Se o amaciante for muito viscoso (grosso), podem ficar resíduos na gaveta, neste caso é recomendável a diluição do amaciante com um pouco de água antes de abastecer o recipiente.

**4º Alvejante:** Coloque o alvejante até a indicação de MAX na gaveta. Caso este nível seja ultrapassado o alvejante sairá antes do tempo adequado podendo causar manchas na roupa. Use alvejante adequado ao tipo de roupa. É recomendável o uso de alvejante somente para roupas brancas. Para roupas coloridas deve se usar alvejante especial, alvejante comum pode manchá-las.

**5º** Selecione no botão "Programas de Lavagem" o tipo de programa que deseja executar de acordo com a roupa a ser lavada. Este botão pode ser girado para qualquer lado.



**6º** Escolha o nível de água conforme a quantidade de roupa; As roupas devem movimentar-se livremente durante a lavagem. Durante o processo de entrada de água a tampa da lavadora deve permanecer fechada. Não auxilie a entrada de água com balde ou mangueira, pois poderá alterar seu funcionamento.



**7º** Ligue a lavadora pressionando com um dedo o botão "Liga/Desliga". Uma das luzes das "Etapas de lavagem" acenderá, indicando que a lavadora está ligada.



**8º** Caso queira utilizar a função de reaproveitamento de água pressione a tecla Economia Reaproveitamento de Água, esta função estará ativada quando a luz indicativa estiver acesa. Consulte na página 9 o item "Reaproveitar a Água".



**9º** Durante o funcionamento é possível acompanhar as etapas de lavagem através das luzes que acendem no painel, indicando qual etapa a lavadora está executando.

Ao final do programa a lavadora se desligará automaticamente e as luzes verdes do painel ficarão apagadas, exceto quando a função Economia Reaproveitamento de Água estiver ativada, que será necessário apertar a tecla Economia para concluir o programa.

## Durante o funcionamento é normal:

- O cesto girar, antes da entrada de água, para fazer o travamento do sistema de transmissão.
- Durante a centrifugação ocorrer uma parada.

- A lavadora interromper o funcionamento enquanto a tampa estiver aberta, para retornar o funcionamento basta fechar a tampa da lavadora.

## 5. Painel de Controle

### Botão Programas de Lavagem

Pode ser girado para qualquer lado. Serve para selecionar o tipo de lavagem.

### Luzes Etapas de Lavagem

Serve para indicar qual etapa de lavagem a Lavadora está executando.

### Tecla Liga/Desliga

Pressione para ligar a Lavadora depois que a programação foi selecionada. Para desligar pressione novamente.

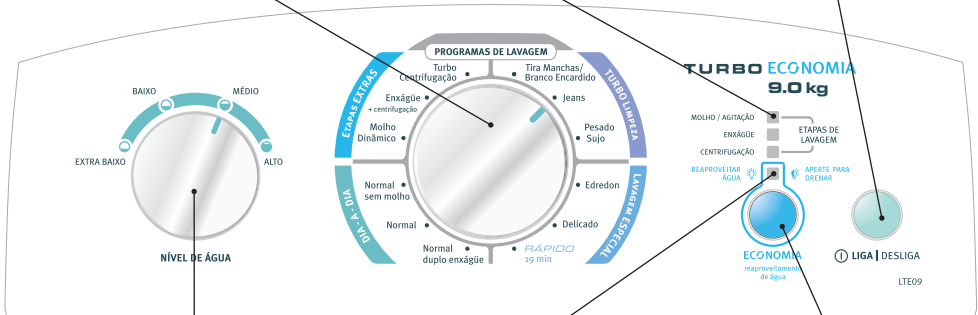

### Botão Nível de Água

Gire o botão para a direita ou esquerda e escolha o nível de água mais adequado à quantidade de roupas. Não esqueça que a sua nova Electrolux possui 4 níveis de água com o econômico nível extra baixo.

### Luz da função Economia / Reaproveitamento de água.

Serve para indicar se a função está ativada e se está pronta para drenar.

### Tecla Economia / Reaproveitamento de Água

Pressione esta tecla para ativar o reaproveitamento de água, ou para iniciar a drenagem de reaproveitamento de água, quando a luz "Reaproveitar Água / Aperte para Drenar" estiver piscando.

## 6. Programas de Lavagem

Quando for selecionado um "Programa de Lavagem" a Lavadora escolherá a Etapa de Lavagem mais adequada automaticamente.

O tempo aproximado de duração de cada programa será conforme indicado na figura abaixo:



**Obs.1:** No tempo de duração dos programas não foi considerado o tempo necessário para encher a lavadora, pois este tempo depende da pressão de entrada de água da residência.

**Obs.2:** O produto pode desligar automaticamente caso o tempo de enchimento ultrapasse 1h. Isto pode ocorrer devido ao entupimento do filtro da mangueira de entrada d'água ou em locais de baixa pressão de água.

**\*Tempo correspondente ao Programa "Molho Dinâmico".**

### ⚠ ATENÇÃO

Recomenda-se não encher a lavadora com o auxílio de balde ou mangueira.



### • MAIS EFICIÊNCIA

#### Turbo Centrifugação

Indicado para centrifugar roupas lavadas à mão ou potencializar a centrifugação de sua lavadora.

Neste programa a lavadora executará somente a etapa de centrifugação.

Aguarde a Lavadora concluir a drenagem (aproximadamente 3 min) antes de iniciar a centrifugação.

#### Molho Dinâmico

Indicado para quando há a intenção de deixar as roupas de molho por um tempo prolongado antes de iniciar um dos programas de lavagem.

Sua lavadora manterá a roupa de molho em água com sabão, com curtos períodos de agitação em intervalos regulares, ao término do tempo de molho a lavadora ficará em "stand-by" (aguardando), com a luz "Molho / Agitação" piscando até que um dos programas de lavagem seja selecionado.



## • REAPROVEITAR A ÁGUA

### Função Economia

Esta função é utilizada quando se deseja reaproveitar a água da lavagem. Para ativá-la pressione a tecla "Economia".

A Lavadora realiza todo programa de lavagem selecionado e antes da etapa de drenagem ficará em "stand-by" (aguardando) com a indicação luminosa piscando. Neste momento, deve-se utilizar as opções de reaproveitamento de água abaixo:

#### 1 - Reaproveitamento de Água na Lavagem das Roupas

Quando a indicação luminosa estiver piscando, abra a tampa da Lavadora e retire as roupas já lavadas. Coloque as roupas sujas na água com sabão, feche a tampa e selecione um novo programa de lavagem (caso o programa da segunda lavagem seja o mesmo, gire uma volta completa no seletor de programas, até posicioná-lo no programa desejado).

### IMPORTANTE

- Quando for utilizar o reaproveitamento de água para lavagem, separe a quantidade adequada de roupas observando a quantidade de água existente na Lavadora.

- Nunca reaproveite a água com amaciante para lavagem, pois suas roupas poderão manchar.

- Lave as roupas claras e menos sujas antes das mais sujas e escuras, para evitar o manchamento das roupas.

#### 2 - Reaproveitamento de Água na Drenagem

A indicação luminosa ficará piscando até a tecla "Economia" ser pressionada e liberar a etapa de Drenagem. Para reaproveitar a água, antes de pressionar a tecla "Economia" posicione a mangueira de saída de água no recipiente que deverá armazenar a água (balde, tanque ou bacia).

Para interromper a drenagem basta pressionar a tecla "Economia" ou abrir a tampa e a Lavadora ficará em "stand-by" (aguardando) até que seja acionada novamente a tecla "Economia" ou fechada a tampa da Lavadora.

### IMPORTANTE

- Após utilizar o reaproveitamento de água na drenagem, reposicione a mangueira de saída de água na borda do tanque ou na entrada do esgoto.

## 7. Limpeza e Manutenção

### 7.1 Parte Interna

Faça a limpeza da parte interna da lavadora pelo menos uma vez por mês. Coloque 1 litro de alvejante (água sanitária) dentro do cesto.

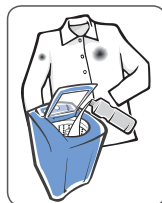

Selecione o nível de água Alto e programa "Tira Manchas/Branco Encardido". Deixe a Lavadora completar o ciclo para garantir a total remoção do alvejante.

Esta limpeza deve ser feita para evitar manchas nas roupas, causadas por resíduos acumulados na lavadora em função do uso excessivo de sabão e amaciante.

### 7.2 Filtro Pega Fiapos

O filtro pega fiapos tem como função reter os fiapos que são eliminados das roupas durante a lavagem, quando utilizados os níveis de água médio e alto. Para conservação e eficiência deste filtro, recomenda-se que ele seja limpo após cada ciclo de lavagem.

Para limpeza do filtro gire e puxe a tampa para cima, até que desencaixe (1). Em seguida pressione as travas laterais (2) para remover o filtro, lave-o em água corrente e se necessário auxiliar a limpeza, utilize uma escova que não danifique a malha do filtro (3).

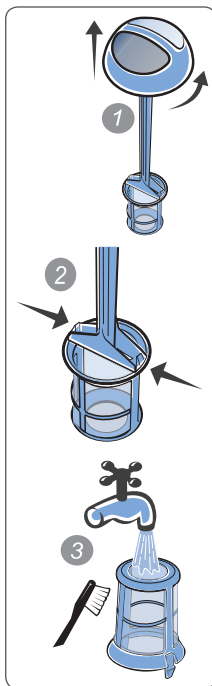

Encaixe o filtro no seu alojamento, garantindo que está devidamente posicionado. Coloque a tampa no agitador e a encaixe até o final.

**O acúmulo de fiapos no filtro pode causar o entupimento da malha. Para limpeza do filtro use água corrente.**

**Não utilize produtos de limpeza que possam**

**comprometer a malha do filtro.**

**Durante a lavagem de roupas coloridas, pode ocorrer a liberação de corantes, tingindo a malha do filtro.**

### 7.3 Gaveta Multi Dispenser

Para retirar a gaveta da Lavadora, empurre para baixo a trava com uma das mãos e, com a outra, puxe a gaveta para fora.



Limpe a gaveta e o seu compartimento de encaixe na Lavadora. Use água, sabão neutro e uma escovinha. Para recolocar a gaveta empurre-a para dentro.

### 7.4 Filtro de Água

Feche a entrada de água. Desconecte a extremidade da mangueira da torneira e retire o filtro.

Limpe o filtro com uma pequena escova e coloque-o novamente em seu lugar. Este procedimento deve ser feito periodicamente para evitar o entupimento da mangueira.



Caso o filtro esteja danificado e necessite substituição entre em contato com o Serviço Autorizado Electrolux.

**Não esqueça de abrir novamente a torneira.**

### 7.5 Tampa

Após cada lavagem, limpe com um pano macio e úmido.

### 7.6 Parte Externa

Limpe com água morna e sabão neutro. Após a limpeza, seque com um pano macio.

### ATENÇÃO

**Jamais limpe sua Lavadora com fluidos inflamáveis como álcool, querosene, gasolina, thinner, solventes, produtos químicos ou abrasivos como detergentes, ácidos ou vinagres.**



## 8. Solução de Problemas

### Assistência ao Consumidor

Caso sua Lavadora apresente algum problema de funcionamento, verifique abaixo as prováveis causas e correções. Caso as correções sugeridas não sejam suficientes, chame o Serviço Autorizado Electrolux, que está à sua disposição.

### Prováveis Causas/Correções

<b>Se a Lavadora não Funciona</b>	<p>O botão "Programas de lavagem" não está posicionado corretamente.</p> <p>As luzes de "Etapas de Lavagem" não estão acesas.</p> <p>A Lavadora está na etapa do molho.</p> <p>O plugue não está devidamente conectado na tomada elétrica.</p> <p>O circuito elétrico (tomada, cabos, disjuntores) está em más condições.</p> <p>Falta de energia elétrica.</p> <p>A tampa da Lavadora está aberta.</p> <p>Foi usado adaptador para tomada ou extensão.</p> <p>A tensão da rede está baixa.</p> <p>A tensão (voltagem) está errada.</p>	<p>Posicione o botão no programa escolhido.</p> <p>Pressione a tecla "Liga/Desliga" e aguarde por 10 segundos.</p> <p>Aguarde o término do molho.</p> <p>Verifique o plugue e a tomada em que a Lavadora está ligada.</p> <p>Verifique o circuito elétrico, e se necessário, chame um electricista.</p> <p>Aguarde o retorno da energia.</p> <p>Feche a tampa.</p> <p>Não utilize adaptador, troque a tomada. Não utilize extensão.</p> <p>Chame um electricista para verificar a tensão da rede de sua residência.</p> <p>Verifique a tensão correta para a sua Lavadora.</p>
<b>Se a Agitação está Lenta</b>	<p>Um dos programas de lavagem delicada foi selecionado.</p>	<p>Durante a lavagem delicada a agitação é mais lenta para não danificar a roupa. Não requer correção.</p>
<b>Se a Lavadora não Drena / não Centrifuga</b>	<p>O programa Turbo Centrifugação está selecionado.</p> <p>A lavadora está piscando a luz "Reaproveitar Água" / "Aperte para Drenar".</p> <p>A mangueira de saída de água está alta demais.</p> <p>A tampa da Lavadora está aberta.</p> <p>A mangueira de saída de água está dobrada ou estrangulada.</p>	<p>Aguarde a lavadora concluir a drenagem (3 min) antes de iniciar a centrifugação.</p> <p>Pressione a tecla "Economia" para reaproveitar a água da lavagem.</p> <p>Posicione a Mangueira a uma altura máxima de 140 cm.</p> <p>Feche a tampa.</p> <p>Desobstrua a Mangueira.</p>
<b>Se a Lavadora Apresenta Vibrações / Ruídos</b>	<p>A Lavadora não está nivelada.</p> <p>A Lavadora está encostada na parede ou em algum móvel.</p> <p>A roupa está mal distribuída no cesto.</p> <p>A base de embalagem não foi retirada.</p> <p>A centrifugação foi interrompida.</p> <p>Ruídos durante a lavagem.</p> <p>Ruídos durante centrifugação.</p>	<p>Nivele a Lavadora.</p> <p>Desencoste a Lavadora.</p> <p>Distribua bem as roupas e não enrole-as no agitador.</p> <p>Retire a base de embalagem.</p> <p>O freio de segurança de sua Lavadora foi acionado para evitar acidentes.</p> <p>Sistema de freio da Lavadora que durante o acionamento produz alguns estalos que são normais. Durante a lavagem é normal o ruído devido ao funcionamento do motor da lavadora.</p> <p>A bomba de drenagem fica ligada causando um ruído característico que é normal.</p>

<b>Se a Lavadora Enche e Drena ao Mesmo Tempo</b>	Foi colocada mais que 20 cm da mangueira na saída de esgoto. Foi emendada a mangueira de descarga.	Coloque no máximo 20 cm da mangueira na saída de esgoto. A mangueira de descarga não pode ser emendada.
<b>Se o Amaciante/ Alvejante Sai Fora de Hora</b>	O nível máximo foi ultrapassado.	Não ultrapasse o nível máximo da gaveta.
<b>A Água não Entra na Lavadora</b>	A torneira está fechada. O filtro da mangueira de entrada de água está entupido. Não sai água da torneira.  A Mangueira de Entrada de Água está dobrada ou estrangulada.	Abra a torneira para entrar água. Limpe o filtro de água.  Verifique o sistema hidráulico da residência. Desobstrua a mangueira.
<b>Se a Roupa Fica Manchada</b>	A quantidade de amaciante e/ou sabão está excessiva. A água da residência está suja. A limpeza da parte interna da Lavadora não foi feita. Foram misturadas roupas com tipos e cores de tecido muito diferentes  A roupa não é adequada para lavar na máquina.	Use a quantidade recomendada neste manual. Instale um filtro na torneira. Limpe a Lavadora conforme recomendações. Separe as roupas de acordo com o tipo de cor do tecido conforme Dicas e Conselhos. Observe as instruções na etiqueta da roupa. Ver também Símbolos Internacionais.
<b>Se Existem Fiapos na Roupa</b>	Foram misturadas roupas de diferentes tecidos.  O filtro de fiapos está entupido.	Separe as roupas conforme a tabela de programas indicada no painel, ou, conforme Dicas e Conselhos. Limpe o filtro de fiapos conforme recomendações.
<b>Se o Cesto abaixa</b>	Sistema de suspensão da Lavadora	É normal que o cesto abaixe quando cheio de água e roupa.
<b>Se o Cesto não Gira</b>	Funcionamento do Sistema "Best Cleaning".	Ver explicação pág. 03.
<b>Barulho de Água Dentro da Lavadora</b>	Sistema de balanceamento.	É normal, pois sua Lavadora possui um sistema de balanceamento com um líquido que fica dentro do anel do cesto.

## 9. Dicas e Conselhos

- Procure sempre olhar as recomendações de lavagem da etiqueta das roupas antes de lavá-las, para que as mesmas não sejam danificadas.
- Roupas brancas e coloridas devem ser lavadas separadamente para evitar transferência de corantes entre as peças, manchando-as.
- Para verificar se a roupa desbota, umedeça uma parte da roupa, coloque um pedaço de tecido branco sobre a área umedecida e passe com ferro quente. Se a cor do tecido manchar o tecido branco, ela desbota.
- Lave somente tecidos que permitam o uso em lavadoras seguindo as instruções indicadas nas etiquetas das roupas.
- Para roupas de lã, utilize somente o Programa Delicado.
- Não use alvejante em roupas de lã, seda, couro e lycra-elastano, para não danificá-las.
- Lave separadamente roupas de algodão e linho, das roupas de material sintético (nylon, elastano...), pois cada tipo de tecido requer uma lavagem diferente.
- Não use produtos químicos próprios para lavagem a seco.
- Não utilize a Lavadora para engomar roupas.
- Quando se ausentar da residência por um período prolongado, recomenda-se desligar a lavadora da tomada e fechar a torneira de entrada de água.
- Para obter melhor performance da lavadora e evitar danos às roupas, é recomendado que sempre coloque as roupas pesadas e/ou volumosas embaixo.

### Antes de Colocar as Roupas na Lavadora

- Feche os botões de pressão e zíperes para que não estraguem ou prendam em outras roupas.
- Reforce os botões frouxos, ou retire-os.
- Retire objetos dos bolsos (pregos, palitos, alfinetes, clips, parafusos, moedas, etc). Eles podem causar sérios danos à Lavadora e às roupas sob pena de perda da garantia.
- É recomendável cerzir ou remendar as peças esgarçadas, para que não estraguem.
- Coloque pequenas peças dentro de fronhas ou sacos apropriados para não danificá-las, exceto na utilização do Programa "Delicado".
- Para lavar cortinas, amarre a parte que contém os rodízios e/ou ganchos dentro de um saco próprio para lavagem de roupas, eliminando assim a necessidade de retirá-los.

### Eliminação de Manchas

É possível que determinadas manchas não sejam eliminadas com água e sabão. Aconselhamos, portanto, cuidados especiais antes da lavagem.

- Sangue: Enxágüe com água fria, aplique água oxigenada (volume 10) sobre a mancha e lave normalmente.
- Gordura: Aplique talco sobre a mancha, espere alguns minutos, retire o excesso de talco e lave normalmente.
- Ferrugem: Aplique mistura de sal e limão ou produto específico contra ferrugem, deixe agir por alguns minutos e lave normalmente. Nas manchas antigas, a estrutura do tecido pode ter sido atacada e rasgar mais facilmente.
- Mofo: Para roupas brancas resistentes a cloro, lave com alvejante. Para roupas coloridas e não resistentes a cloro, lave a região manchada com leite.
- Tinta esferográfica: Coloque a região manchada sobre tecido absorvente, umedeça com acetona (exceto em seda artificial) ou álcool, esfregue com escova e lave normalmente.
- Batom: Aplique acetona (exceto em seda artificial) ou álcool sobre a mancha, deixe agir por alguns minutos e lave normalmente.

### Peso das Roupas

Esta capacidade refere-se a uma carga padrão de 9,0kg, composta por lençóis, fronhas e toalhas 100% algodão, cuja composição, dimensão e gramatura são especificados no Regulamento Específico Para Uso da Etiqueta Nacional de Conservação de Energia - RESP/005-LAV.

A tabela de peso das roupas apresentada na página seguinte é orientativa. Para um bom desempenho do seu produto o volume das roupas deve ser considerado, prevalecendo sobre o peso das roupas. Por exemplo, artigos com enchimento de espuma, tecidos sintéticos e edredon podem estar abaixo do limite da capacidade, mas o volume é maior que a capacidade do cesto e não permite o acomodamento de 9,0kg desse tipo de roupa.

Por outro lado, tecidos pesados (exemplo: calças jeans, toalhas de banho) que ficam compactados dentro do cesto da lavadora podem prejudicar a performance de lavagem.

## Protegendo o Meio Ambiente

Se tiver que lavar uma quantidade menor de roupas coloque somente a quantidade adequada de água usando o botão "Nível de Água".

Aproveite a água da lavagem e enxágüe para outros serviços de limpeza como em pisos e calçadas. Para isto basta selecionar a função "Economia / Reaproveitamento de Água", direcionar a mangueira da saída de água para o tanque deixando-o fechado e pressionar a tecla "Economia" para que ocorra a drenagem.

Evite colocar sabão em demasia para não ter que repetir o enxágüe desnecessariamente.

## Tabela de Peso das Roupas

### Peso orientativo de roupa seca

Tipo de Roupa	Peso (g)
Fralda	50
Roupas íntimas	50
Camiseta	150
Camisa	250
Calça de Brim/Jeans	800
Calça de Brim/Jeans Infantil	400
Conjunto Moletom Adulto	700
Conjunto Moletom Infantil	500
Pijama	400
Fronha	120
Lençol de Solteiro	500
Lençol de Casal	800
Colcha de Solteiro	1.000
Colcha de Casal	1.300
Toalha de Rosto	200
Toalha de Banho	500
Toalha de Mesa	500
Pano de Prato	80
Edredon Solteiro	900
Edredon Casal	1.800

## 10. Símbolos Internacionais

Estes símbolos são apresentados nas etiquetas das roupas, com o objetivo de ajudar a selecionar a melhor maneira de tratá-las.

Não passar a ferro	Limpeza a seco em lavanderia	Limpeza a seco em lavanderia com qualquer solvente	Limpeza a seco em lavanderia com solvente específico	
Não limpar a seco	Limpeza a seco em lavanderia com solvente específico	Secar estendido	Secar na corda da roupa	
			Secar em secador rotativo a alta temperatura	
Secar pendurado no cabide	Não secar em secador rotativo	Secar	Secar em secador rotativo a baixa temperatura	
Lavagem forte	Máxima temperatura de lavagem 95°C	Máxima temperatura de lavagem 60°C	Máxima temperatura de lavagem 40°C	Máxima temperatura de lavagem 30°C
Lavagem fraca	Não lavar	Alvejante	Alvejante com água fria	Não utilizar alvejante
Passar a ferro	Passar a ferro quente máxima temperatura 200°C	Passar a ferro quente máxima temperatura 150°C	Passar a ferro quente máxima temperatura 110°C	

# 11. Diagrama Elétrico

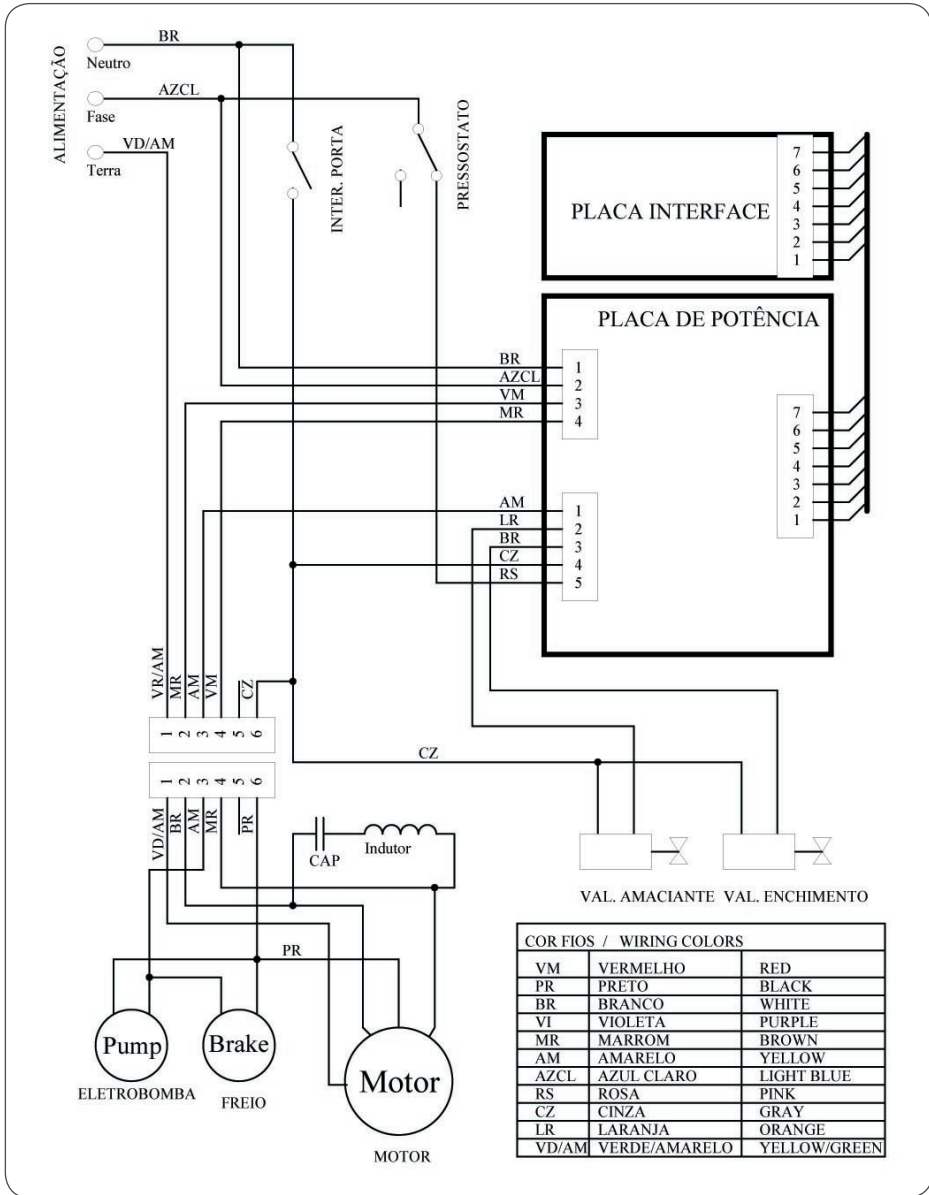

## ⚠️ ATENÇÃO

Retire o cabo elétrico da tomada antes de executar qualquer reparo ou manutenção, para não ocorrer o risco de choque elétrico. O descumprimento desta recomendação pode resultar em danos sérios ou morte.

## 12. Especificações Técnicas

Tensão da Lavadora	127V	220V
Peso líquido	38 kg	38 kg
Dimensões (altura x largura x profundidade)	100 x 59 x 64 cm	100 x 59 x 64 cm
Altura máxima com a tampa aberta	136 cm	136 cm
Número de programas	12	12
Capacidade de Roupa Seca **	9,0 kg	9,0 kg
Frequência	60 Hz	60 Hz
Consumo méd. energia	0,26 kWh / ciclo	0,26 kWh / ciclo
Rotação na centrifugação ***	800 rpm	800 rpm
Pressão de entrada de água	2,4 a 81 metros de coluna d'água (0,02 a 0,8 MPa)	2,4 a 81 metros de coluna d'água (0,02 a 0,8 MPa)

\*Nosso produto está em conformidade com os níveis de tensão estabelecidos na resolução número 505, de 26 de novembro de 2001 da ANEEL (Agência Nacional de Energia Elétrica).

127V	220V
Mínima: 106V Máxima: 132V	Mínima: 196V Máxima: 242V

**Obs.:** Caso seja necessária a utilização de transformador use 1000W para lavadora 127V ou 220V.

Consumo aproximado de água (em vazio e sem duplo enxágüe)	nível extra baixo d'água: 58ℓ.
	nível baixo d'água: 81ℓ.
	nível médio d'água: 111ℓ.
	nível alto d'água: 145ℓ.

\*\* Esta capacidade refere-se a uma carga padrão de 9,0kg, composta por lençóis, fronhas e toalhas 100% algodão, cuja composição, dimensão e gramatura são especificadas no Regulamento Específico Para Uso da Etiqueta Nacional de Conservação de Energia - RESP/005-LAV.

\*\*\* Com a lavadora vazia e tensão nominal.

### IMPORTANTE

***Esta Lavadora deve ser utilizado somente para uso doméstico.***





 **Electrolux**



# Acessórios Electrolux

**Simple, práticos e modernos**  
são os acessórios que a Electrolux preparou para cuidar de você!



Bolsa Toalha

Gelo Absoluto



Kit Potes  
13 Peças



Kit Organizador  
para Pia



Forma Funda  
de Silicone

**Disponível para venda no  
Serviço Autorizado Electrolux.**

Acesse o nosso site [www.electrolux.com.br](http://www.electrolux.com.br) para conhecer os outros acessórios dessa linha e consultar o endereço de Serviço Autorizado mais próximo.

# Certificado de Garantia

A Electrolux do Brasil S/A concede garantia contra qualquer defeito de fabricação aplicável nas seguintes condições:

1. O início da vigência da garantia ocorre na data de emissão da nota fiscal de venda ao consumidor correspondente ao produto a ser garantido, com identificação, obrigatoriamente de modelo e características de produto.

2. O prazo total de vigência da garantia é de 12 (doze) meses, contados a partir da data de emissão da nota fiscal e conforme o item "1" acima, assim divididos:

2.1. 03 (três) meses de garantia legal e,

2.2. 09 (nove) meses de garantia contratual cedida pelo fabricante Electrolux do Brasil S/A.

3. Para o produto LTE09, o fabricante concede garantia suplementar pelo prazo de 24 (vinte e quatro) meses sucessivos ao prazo estabelecido no parágrafo anterior, aplicável única e exclusivamente para defeitos provenientes de oxidação e/ou corrosão naturais, identificados no gabinete e itens metálicos intrínsecos ao gabinete do produto acima identificado. Exclui-se da garantia mencionada nos itens "2" acima e "3", casos de corrosão provocada por riscos, deformações ou similares decorrentes da utilização do produto, bem como eventos conseqüentes da aplicação de produtos químicos, abrasivos ou similares que provoquem eventos danosos à qualidade do material componente. O fabricante concede também uma garantia suplementar para o produto LTE09 pelo prazo de 108 (cento e oito) meses sucessivos ao prazo estabelecido no parágrafo anterior, aplicável única e exclusivamente para defeitos provenientes de fragmentação ou rompimento identificados no cesto de acomodação de roupas. Exclui-se desta garantia complementar para o cesto danos provocados por riscos, amarelamentos e/ou manchas, bem como eventos derivados da aplicação de produtos químicos abrasivos e/ou similares que resultem danos à integridade e à qualidade do material de composição do referido cesto.

4. A fabricante não concede qualquer forma e/ou tipo de garantia para produtos que não tenham a nota fiscal de venda ao Consumidor ou, ainda, nos casos em que a nota fiscal não atenda a disposição final do item "1".

## Condições desta Garantia

5. Qualquer defeito que for constatado neste produto deve ser imediatamente comunicado ao Serviço Autorizado Electrolux mais próximo de sua residência constante na relação que acompanha o produto.

6. Esta garantia abrange a substituição de peças que apresentarem defeitos constatados como sendo de fabricação, além da mão-de-obra utilizada no respectivo reparo.

## A Garantia Perderá a Validade Quando

7. Houver remoção e/ou alteração do número de série ou da etiqueta de identificação do produto.

8. O produto for instalado ou utilizado em desacordo com o Manual de Instruções e utilizado para fins diferentes do uso doméstico (uso comercial, laboratorial, industrial, etc).

Assim como, não terão nenhum tipo de cobertura pelas garantias legal/contratual, indenização e/ou ressarcimento dos materiais inadequadamente utilizados no interior do

produto com fim comercial citados.

9. O produto for utilizado em tensão diferente a qual foi destinado.

10. O produto tiver recebido maus tratos, descuidos ou ainda sofrer alterações, modificações e/ou consertos feitos por pessoas ou entidades não credenciadas pela Electrolux do Brasil S/A.

11. O defeito for causado por acidente e/ou má utilização do produto pelo Consumidor.

## 12. A Garantia Não Cobre:

- Despesas com instalação do produto.

- Produtos ou peças danificadas devido a acidente de transporte, manuseios (tais como riscos, amassados) e atos e efeitos da natureza.

- Não funcionamento ou falhas decorrentes de problemas de fornecimento de energia elétrica e/ou falta de água no local onde o produto está instalado.

- Despesas com transporte, peças, materiais e mão-de-obra para preparação do local onde será instalado o produto (ex.: rede elétrica, conexões elétricas e hidráulicas, tomadas, esgoto, alvenaria, aterramento).

- Chamadas relacionadas à orientação de uso constantes no Manual de Instruções ou no próprio produto serão passíveis de cobrança aos Consumidores.

- Esta garantia não se aplica a peças de desgaste natural, peças móveis ou removíveis em uso normal, tais como, lâmpadas, filtros, nem de componentes não fornecidos nos produtos.

## 13. Outras Disposições:

As despesas de deslocamento do Serviço Autorizado para atendimento a produtos quando instalados fora do município sede do respectivo Serviço Autorizado obedecerão aos seguintes critérios:

- Para atendimentos existentes nos primeiros 90 (noventa) dias seguintes à data de emissão da nota fiscal de venda ao Consumidor, as despesas de deslocamento serão suportadas pela Electrolux.

- Para atendimentos existentes a partir do 91º (nonagésimo primeiro) dia seguinte à data da emissão da nota fiscal de venda ao Consumidor, as despesas de deslocamento serão suportadas única e exclusivamente pelo Consumidor.

- As despesas decorrentes e conseqüentes de instalação de peças que não pertençam ao produto são de responsabilidade única e exclusiva do Consumidor.

- Esta garantia anula qualquer outra assumida por terceiros, não estando nenhuma firma ou pessoa habilitada a fazer exceções ou assumir compromisso em nome da Electrolux do Brasil S/A.

- Este CERTIFICADO DE GARANTIA é válido apenas para produtos vendidos e utilizados no território brasileiro.

- Para sua comodidade, preserve o MANUAL DE INSTRUÇÕES, CERTIFICADO DE GARANTIA e a NOTA FISCAL DO PRODUTO. E quando necessário, consulte nossa Rede Nacional de Serviços Autorizados e/ou Serviço de Atendimento ao Consumidor.

 **Electrolux**



ATENDIMENTO  
AO CONSUMIDOR  
**0800 728 8778**



 **Electrolux**

Electrolux do Brasil S.A. - R. Ministro Gabriel Passos, 360 - Fone: 41 3371-7000 - CEP 81520-900  
Curitiba - PR - Brasil.

<http://www.electrolux.com.br>