



AQUARIS

Guía rápida
Guía de inicio rápido

bq Aquaris

Gracias por elegir bq Aquaris. Antes de usar su smartphone, lea detenidamente esta guía rápida.

Contenido del paquete

Antes de usar su bq por primera vez, por favor compruebe el contenido del paquete. Si alguno de los siguientes elementos no está en el paquete, diríjase al distribuidor donde adquirió su dispositivo.

- bq Aquaris
- Cable micro-USB a USB
- Manos libres
- Cargador
- Documentación

INDICACIONES

- Para garantizar un uso correcto, lea atentamente esta guía rápida antes de usar el dispositivo.
- Las instrucciones se basan en las configuraciones de fábrica del dispositivo.
- Es posible que las imágenes y capturas de pantalla de esta guía no coincidan exactamente con las del producto final.
- Es posible que existan partes del contenido que no coincidan exactamente con el funcionamiento del producto debido a actualizaciones en el firmware del dispositivo. Para obtener la versión más actualizada del manual de usuario visite www.bqreaders.com.
- bq no es responsable de los problemas de rendimiento ni de las incompatibilidades provocadas por la modificación de parámetros de registro por parte del usuario.
- Parte del contenido y de los servicios a los que se obtiene acceso mediante este dispositivo pertenecen a terceros y están protegidos por derechos de autor, patente, marca registrada y/u otras leyes de propiedad intelectual. bq no garantiza el contenido ni los servicios proporcionados de terceros.

Iconos instructivos



Aviso: Consejos y notificaciones importantes sobre el uso de su dispositivo.



A continuación: Orden de opciones o menús para llevar a cabo un paso.

Marcas comerciales

El logo de bq es una marca registrada de Mundo Reader, S.L.

El logo de Android, Google Search™ son marcas registradas de Google Inc.

Wi-Fi®, el logotipo de Wi-Fi CERTIFIED y el logotipo de Wi-Fi son marcas comerciales registradas de Wi-Fi Alliance.

Bluetooth® es una marca registrada de Bluetooth SIG, Inc.

El resto de marcas comerciales y los derechos de autor son propiedad de sus respectivos dueños.

Vistas generales del dispositivo

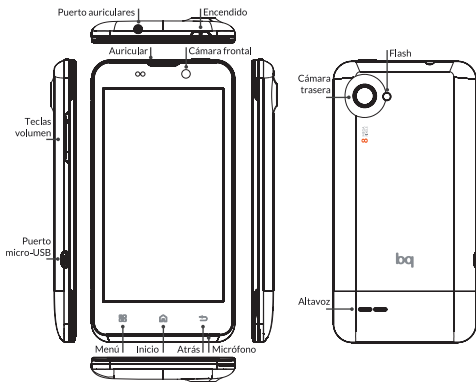

Botones y conexiones

Encendido Pulse prolongadamente el botón de encendido para encender el dispositivo.

Teclas de volumen Permiten ajustar el volumen multimedia de su smartphone. Durante una llamada ajusta el volumen del auricular.

Toma de auriculares Inserte aquí sus auriculares o manos libres.

Puerto micro-USB Permite conectar su bq Aquaris al ordenador a través del cable USB, para transferir archivos entre ellos. También permite cargar la batería.

Cámara frontal Cámara VGA.

Cámara trasera Cámara de 8 Mp con flash.

- Menú** Muestra el Menú de opciones de la aplicación que se está ejecutando.
- Inicio** Pulse este botón para ir directamente a la pantalla principal.
- Atrás** Pulse este botón para ir a la pantalla anterior dentro de una aplicación.
- Altavoz** Emite la salida de audio cuando no están conectados los auriculares.

TARJETA SIM

Instalación de tarjeta SIM

bq Aquaris es dual SIM. Para introducir una tarjeta SIM es necesario quitar la carcasa trasera, extraer la batería y colocarla en una de las ranuras SIM. Es importante que el dispositivo esté apagado y no esté conectado al ordenador ni a la fuente de alimentación para introducir cualquiera de las dos tarjetas SIM y seguidamente la batería.

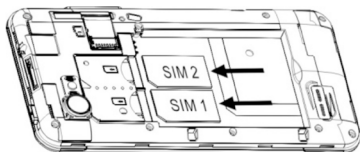

Puede configurar sus tarjetas pulsando sobre  y accediendo a **Ajustes > Administración de la tarjeta SIM**.

TOMA DE CONTACTO

Batería

Este dispositivo contiene una batería recargable de Li-ion. Para cargar la batería de su bq Aquaris, conecte el adaptador AC a cualquier enchufe estándar y conecte el cable del cargador a la toma del cable micro-USB. El dispositivo carga a través del cable micro-USB cuando está conectado a un ordenador. Cuando la batería esté completamente cargada, el icono de la batería aparecerá como cargado. Desconecte el cable del dispositivo y retire el cargador del enchufe.





Es recomendable cargar la batería completamente antes de usar su bq por primera vez. Algunas baterías tienen mejor rendimiento después de varios ciclos completos de carga.



No extraiga la batería del dispositivo mientras esté cargándose.

Encendido / Apagado

Para encender el dispositivo, mantenga pulsado el botón de encendido  durante unos segundos. Para apagarlo, mantenga presionado el botón de encendido  hasta que aparezca la pantalla emergente con la opción de **Apagar**.

Sistema operativo

El sistema operativo de su smartphone bq es Android 4.0 (Ice Cream Sandwich).

Transferencia de archivos

Para transferir archivos desde la memoria interna de su smartphone a un ordenador o viceversa, siga los siguientes pasos:

1. Conecte el cable micro-USB en la ranura correspondiente del dispositivo y el ordenador. En la barra superior aparecerán dos símbolos de conexión USB. Tire de la barra superior hacia abajo y aparecerán:
 - **Conexión por USB:** Toque para activar almacenamiento masivo.
 - **Conectado como dispositivo USB:** Si pulsa sobre esta opción podrá configurar el modo de conexión: como dispositivo multimedia (MTP), cámara (PTP) o almacenamiento masivo.

2. Seleccione y copie los archivos en su smartphone u ordenador.
3. Una vez transferidos los archivos, extraiga de manera segura el smartphone de su ordenador. No desenchufe el cable mientras los archivos se estén copiando.

Para transferir archivos desde su smartphone a un ordenador Mac OS y viceversa, es necesario que descargue e instale la aplicación gratuita **Android File Transfer** en su ordenador: <http://www.android.com/filetransfer/>.

También puede transferir sus archivos mediante Bluetooth.



Haga copias de seguridad periódicas del contenido de su bq para evitar la pérdida de archivos en caso de daños físicos, pérdida o robo.



Mientras su smartphone bq esté conectado para transferir archivos algunas aplicaciones dejarán de funcionar.

Conexión Bluetooth

Permite intercambiar archivos entre su smartphone bq y otros dispositivos Bluetooth:

1. Puede acceder tirando de la pestaña superior hacia abajo. Active el Bluetooth y acceda a Ajustes 

También puede pulsar sobre  y acceda a **Ajustes > Bluetooth**.

2. Haga visible su dispositivo y pulse en **buscar dispositivos**. El sistema mostrará automáticamente los dispositivos Bluetooth cercanos.
3. Pulse sobre el dispositivo deseado para iniciar la vinculación.
4. Después de la sincronización puede compartir archivos entre su smartphone y el dispositivo Bluetooth vinculado.

Puede acceder a la configuración avanzada pulsando sobre el botón de menú de aplicación



USO DE LA PANTALLA TÁCTIL

Bloqueo de pantalla

La pantalla de su bq se bloquea automáticamente y por defecto al encenderla, o cuando no se utiliza el dispositivo durante un periodo de tiempo prolongado.

Para regular el intervalo temporal de apagado de la pantalla, presione el botón  y pulse en **Ajustes > Pantalla > Suspender**.

Si quiere apagar la pantalla manualmente, pulse el botón de encendido.

Puede configurar el bloqueo de pantalla accediendo a **Ajustes > Seguridad > Bloqueo de pantalla**.

Ajustar la orientación de la pantalla

La orientación de la pantalla gira automáticamente de retrato (vertical) a paisaje (horizontal) y viceversa según la posición en la que sitúe su dispositivo, en todas aquellas aplicaciones que soporten esta función.

Si desea fijar la orientación de la pantalla, seleccione en  **Ajustes > Pantalla** y desactive la casilla **Girar automáticamente la pantalla**.

Pantalla de Inicio

La Pantalla de Inicio es la principal vía de acceso a las herramientas y aplicaciones instaladas en su dispositivo bq. A través de ella puede controlar el estado del dispositivo, acceder a páginas web, a las diversas aplicaciones a través de sus iconos, al Menú, etc.

En la parte superior de su pantalla aparece la **barra de notificaciones**. En la parte inferior aparece la **barra de herramientas**.



Acceso al “cajón” de aplicaciones. Aparece en la parte inferior de la pantalla. Le permite acceder a **Aplicaciones y Widgets**.

Barra de notificaciones. En la barra superior aparece la hora, notificaciones y estado de la red Wi-Fi, Brillo, Tiempo de espera, GPS, Conexión de datos, los diferentes Modos de audio. Si tira de ella hacia abajo puede activar estas funciones entre otras: **Wi-Fi, Bluetooth, GPS, 3G, Modo Avión** y accederá a **Ajustes**.



Wi-Fi. Aparece si su dispositivo está conectado a una red Wi-Fi. Le indica también la intensidad de la señal.



Batería. Indica el nivel de carga de la batería.



Bluetooth. Aparece si su smartphone tiene conectado su Bluetooth.



Cobertura. Indica la intensidad de señal de cada SIM. Si la conexión de datos está activada aparecerá al lado de este icono:

G: Trafico de datos GPRS

3G: Conexión 3G

H: Conexión HSDPA

Pantallas expandidas

La Pantalla de Inicio cuenta con cinco pantallas extendidas que puede personalizar con accesos directos, aplicaciones y otras herramientas. Para navegar a través de la Pantalla de Inicio y

las pantallas extendidas, deslice con el dedo la pantalla a la derecha o a la izquierda.

Personalización de la Pantalla de Inicio

Puede personalizar la Pantalla de Inicio o las pantallas extendidas usando sus propias imágenes como imagen de fondo, añadiendo iconos o accesos directos de sus aplicaciones favoritas, etc.

Cambiar el fondo de pantalla



Para cambiar el fondo de pantalla, pulse prolongadamente sobre ésta, aparecerá una ventana emergente para que seleccione el origen de la imagen. Elija la imagen deseada como fondo de pantalla y pulse **Establecer fondo de pantalla** para confirmar la selección.

Añadir / eliminar iconos

Para añadir iconos en la Pantalla de Inicio acceda a la lista de aplicaciones con el botón , pulse prolongadamente sobre el icono de la aplicación deseada y arrástrelo a la pantalla extendida donde quiera añadirlo.

Para eliminar un icono en la Pantalla de Inicio, pulse prolongadamente sobre él y arrástrelo hacia el aspa que aparecerá en pantalla.

APLICACIONES



A través del “cajón” de aplicaciones puede acceder a todas las aplicaciones instaladas en su bq Aquaris. Para acceder pulse sobre el icono . Para acceder a una aplicación, pulse sobre su icono. Para volver a la pantalla principal o de inicio, pulse sobre el icono de *Inicio* .



Recuerde que el contenido almacenado en la tarjeta micro-SD no estará disponible en caso de que la extraiga.

CONEXIÓN WI-FI

Para conectarse a Internet o utilizar una aplicación que requiera esta conexión necesita primero conectar el smartphone a Internet, una de las opciones es a través de una red Wi-Fi. Para hacerlo, siga los siguientes pasos:

1. Puede acceder pulsando sobre el botón  y accediendo a **Ajustes > Inalámbrico y redes > Wi-Fi**. Conecte su Wi-Fi, el dispositivo comenzará automáticamente a buscar una red disponible a la que conectarse.
2. Aparecerá una lista con los nombres de las redes Wi-Fi (SSID) detectadas. Desplácese a través de la lista de redes disponibles. Pulse sobre la red deseada para comprobar su nivel de seguridad y la intensidad de la señal.
3. Si la red es segura, introduzca la contraseña y pulse en **Establecer conexión** para realizar la conexión. En la barra de notificaciones aparecerá el icono Wi-Fi con la intensidad de la señal .

REALIZAR LLAMADAS Y ENVIAR MENSAJES

Para realizar una llamada:

1. Busque en su lista de contactos si ya ha guardado el número. Si no tiene el número guardado pulse sobre  y toque para marcar.

Si tiene dos SIM en su smartphone, puede configurar con cuál de las dos desea realizar la llamada.

2. Para colgar pulse sobre .

Para enviar un mensaje:

1. Para enviar un mensaje pulse sobre  y escriba su mensaje. También puede adjuntar archivos.
2. Introduzca el contacto de su lista de contactos o introduzca el número de teléfono manualmente.
3. Seleccione la SIM desde la que desea enviarlo y pulse sobre **Enviar**.

Puede acceder a la configuración avanzada en ambos casos pulsando sobre el botón de menú de aplicación .

PRECAUCIONES DE SEGURIDAD

Para utilizar su dispositivo, por favor, siga las siguientes recomendaciones de seguridad:

- No utilice cables de alimentación o conectores dañados ni enchufes sueltos. No doble ni dañe el cable de alimentación. No toque el cable de alimentación con las manos mojadas ni tire del cable para desconectar el cargador.
- No utilice el dispositivo mientras se está cargando ni lo toque con las manos mojadas.
- No golpee ni deje caer el cargador o la batería y no cargue la batería con cargadores que no estén aprobados por el fabricante.
- No utilice su dispositivo durante una tormenta de rayos.
- Manipule y deseche las baterías y los cargadores con precaución. No manipule baterías de iones de litio dañadas o que presenten fugas.
- No utilice el dispositivo cerca de un marcapasos: si es posible, evite su uso a una distancia inferior a 15 cm, ya que el dispositivo puede interferir en el marcapasos.

- No utilice el dispositivo en un hospital ni cerca de equipos médicos que puedan sufrir interferencias causadas por radiofrecuencias.
- Si usted utiliza equipos médicos, comuníquese con el fabricante para asegurarse de que los equipos estén protegidos de la radiofrecuencia. Si utiliza un audífono, comuníquese con el fabricante para obtener información acerca de la interferencia de radio.
- En entornos potencialmente explosivos, apague el dispositivo en lugar de quitarle la batería. Respete siempre las normas, las instrucciones y las señales de aviso en entornos potencialmente explosivos.
- No utilice el dispositivo en puntos de carga de combustible (estaciones de servicio) o cerca de otros productos químicos inflamables y/o explosivos.
- No almacene ni transporte líquidos inflamables, gases o materiales explosivos en el mismo compartimento en el que se encuentre el dispositivo, sus piezas o sus accesorios.
- Apague el dispositivo cuando se encuentre a bordo de un avión.

- **Uso del teléfono durante la conducción.** Hay fabricantes de coches que prohíben el uso de teléfonos móviles en sus coches a no ser que la instalación cuente con un equipo de manos libres y una antena externa. Consulte en el concesionario en el que haya adquirido su vehículo si su teléfono móvil o manos libres Bluetooth interfiere con los sistemas electrónicos de su coche. Mantenga siempre toda la atención en la conducción y respete las normativas y leyes locales que restringen el uso de dispositivos inalámbricos durante la conducción.

- **Funciones basadas en ubicaciones/GPS.** Algunos productos proporcionan funciones basadas en ubicaciones/GPS. La ubicación que determina la funcionalidad se proporciona “tal cual” y “con todos los efectos”. Mundo Reader, S.L. no representa ni garantiza en modo alguno la exactitud de dicha información sobre ubicación.
Cuando en el dispositivo se utiliza información basada en la ubicación, existe la posibilidad de sufrir interrupciones o fallos y aumenta la dependencia de la disponibilidad de la red. Tenga en cuenta que la funcionalidad se puede ver reducida o impedida en determinados entornos como en el interior de edificios o zonas cercanas a edificios.

Tenga precaución al utilizar la funcionalidad el GPS para no sufrir distracciones en la conducción.

- **Llamadas de emergencia.** No se pueden garantizar las llamadas en todas las condiciones. Nunca confíe únicamente en los teléfonos móviles para llamadas de urgencia. Con algunas redes de telefonía móvil, con ciertos servicios de red o funciones del teléfono activados o en algunas áreas no es posible hacer llamadas.
- **Antena.** El uso de dispositivos de antena que no indique Mundo Reader, S.L podría dañar el teléfono, reducir el rendimiento y generar niveles SAR por encima de los límites establecidos. No tape la antena con la mano, ya que esto influye en la calidad de la llamada, los niveles de energía y puede acortar los tiempos de conversación y en espera.
- **Modo avión.** Las funciones Bluetooth y WLAN, si están disponibles en el dispositivo, se pueden prohibir a bordo de los aviones o en otras áreas en las que no estén permitidas las transmisiones de radio. En dichos entornos, le rogamos que solicite autorización antes de habilitar las funciones Bluetooth o WLAN, incluso en modo Avión.

- Los dispositivos electrónicos de un vehículo motorizado pueden funcionar incorrectamente a causa de la radiofrecuencia del dispositivo.

¡Advertencia!

Este producto deberá usarse con una fuente de alimentación que posea las siguientes características:

INPUT: 100-240V ~ 50/60 Hz 0.3A máx

OUTPUT: 5.0V  1.0A

La polaridad debe ser la indicada en el dibujo:



Pin 1 "+"

Pin 5 "-"

Micro USB

El uso de fuentes de alimentación diferentes de la indicada, puede producir daño al equipo y puede poner en riesgo la seguridad de personas y bienes.

Limpieza

Antes de limpiar el dispositivo, apáguelo y desconecte todos los cables de sistema y de alimentación.

- Asegúrese de que la pantalla esté completamente seca antes de volver a conectar los cables y encenderlo.

- No utilice ningún líquido o spray limpiador directamente sobre la superficie de la pantalla o la carcasa.
- Use un paño suave, limpio y que no suelte pelusa para eliminar el polvo y la suciedad de la pantalla. Para las huellas dactilares y las manchas, utilice un paño con productos de limpieza suaves.
- Para limpiar la carcasa, use un paño suave ligeramente humedecido con una solución limpiadora suave. Enjuague el paño con agua limpia, escúrralo bien y limpie la carcasa para eliminar cualquier residuo de detergente.

ELIMINACIÓN CORRECTA DEL PRODUCTO



(Residuos de aparatos eléctricos y electrónicos)

(Aplicable en la Unión Europea y en países europeos con sistemas de recogida selectiva de residuos).

La presencia de este símbolo en el producto, accesorios o material informativo que lo acompañan, indica que al finalizar su vida útil ni el producto ni sus accesorios electrónicos (cargador, cables, etc.) deberán eliminarse junto con otros residuos domésticos.

Para evitar los posibles daños al medio ambiente o a la salud humana, separe estos productos de otros tipos de residuos y recíclelos correctamente. De esta forma se promueve la reutilización sostenible de recursos materiales.

Los usuarios particulares pueden contactar con el establecimiento donde adquirieron el producto o con las autoridades locales pertinentes para informarse sobre cómo y dónde pueden llevarlo para que sea sometido a un reciclaje ecológico y seguro.

Los usuarios comerciales pueden contactar con su proveedor y consultar las condiciones del contrato de compra. Este producto y sus accesorios electrónicos no deben eliminarse junto a otros residuos comerciales.

DECLARACIÓN DE CONFORMIDAD

Mundo Reader, S.L. CIF: B85991941.
Edificio Las Rozas, 23. Oficina 1, Ctra. La Coruña,
Km. 23,200. 28230 Las Rozas de Madrid (Madrid).
Tel. 91 787 58 59

Declara que este smartphone:

bq Aquaris

cumple con las disposiciones de la Directiva 1999/5/CE sobre Equipos de Terminales de Radio y Telecomunicaciones (R&TTE), de la Directiva 95/2006/CE de Seguridad Eléctrica de Equipos de Baja Tensión y de la Directiva 2004/108/CEE de Compatibilidad Electromagnética cumpliendo con las normas armonizadas: EN 60950-1:2006 + A11:2009, EN 62311:2008, EN 301 489-1 V 1.8.1, EN 301 489-17 V2.1.1, EN 300 328 V1.7.1, EN 55022: 2006 + A1: 2007, EN 55013: 2001 + A1: 2003 + A2: 2006, EN 61000-3-2: 2006 + A1: 2009 + A2: 2009, EN 61000-3-3: 2008, EN 55024: 1998 + A1:2001 + A2: 2003, EN 55020: 2007.

Madrid, enero 2013.



Alberto Méndez Peydró
CEO



bq Aquaris

Obrigado por ter escolhido bq Aquaris. Antes de utilizar o seu smartphone, leia com atenção este guia rápido.

Conteúdo da caixa

Antes de utilizar o seu bq pela primeira vez, é favor verificar o conteúdo da caixa. Se algum dos elementos seguintes não se encontrar dentro da caixa, dirija-se ao distribuidor onde comprou o seu dispositivo.

- bq Aquaris
- Cabo micro-USB a USB
- Carregador
- Mãos livres
- Documentação

INSTRUÇÕES

- Para garantir uma utilização correcta, leia cuidadosamente este guia rápido antes de utilizar o dispositivo.
- As instruções baseiam-se nas configurações de fábrica do dispositivo.
- É possível que as imagens e capturas de ecrã deste guia rápido não coincidam exactamente com as do produto final.
- É possível que existam partes do conteúdo que não coincidam exactamente com o funcionamento do produto devido a actualizações do firmware do dispositivo. Para obter a versão mais actualizada deste manual consulte a www.bqreaders.com.
- A bq não é responsável pelos problemas de rendimento nem pelas incompatibilidades provocadas pela modificação de parâmetros de registo realizada pelo utilizador.
- Parte do conteúdo e dos serviços aos quais este dispositivo dá acesso pertencem a terceiros e estão protegidos por direitos de autor, patente, marca registada e/ou outras leis de propriedade intelectual. A bq não garante o conteúdo nem os serviços oferecidos.

Ícones instrutivos



Aviso: Conselhos importantes sobre a utilização do seu dispositivo.

- > **A seguir:** A ordem das opções ou menus que deverá seleccionar para levar a cabo um passo.

Marcas comerciais

O logotipo bq é uma marca registrada do Mundo Reader, S.L.

O logotipo de Android, Google Search™, Google Maps™, Android Market™ são marcas comerciais da Google Inc.

Wi-Fi®, o logotipo de Wi-Fi CERTIFIED e o logotipo de Wi-Fi são marcas comerciais registradas da Wi-Fi Alliance.

Bluetooth® é uma marca registrada do Bluetooth SIG, Inc.

As restantes marcas comerciais e os direitos de autor são propriedade dos seus respetivos donos.

Vistas gerais do dispositivo

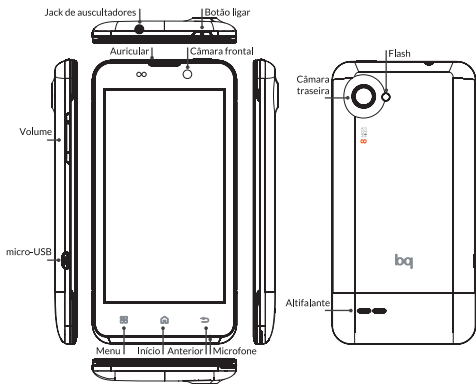

Botões e portos

- Botão ligar** Prima prolongadamente o botão ligar para ligar o dispositivo.
- Teclas de volume** Permitem ajustar o volume multimédia do seu smartphone. Durante uma chamada permite ajustar o volume do auscultador.
- Tomada de auscultadores** Insira aqui os seus auscultadores ou mãos livres.
- Tomada de auscultadores** Insira aqui os seus auscultadores.
- Porta micro-USB** Permite conetar o seu bq Aquaris ao computador através do cabo USB, para transferir ficheiros entre eles. Também permite carregar a bateria.

Câmara frontal	Câmara VGA.
Câmara traseira	Câmara de 8 Mp.
Menu	Mostra o Menu de opções da aplicação que está a ser executada.
Início	Prima este botão para ir diretamente ao ecrã principal.
Voltar	Prima este botão para ir ao ecrã anterior dentro de uma aplicação.
Altifalante	Emite a saída de áudio quando os auscultadores não estão conetados.

CARTÃO SIM

Instalação de cartão SIM

O bq Aquaris é dual SIM. Para introduzir um cartão SIM retire a carcaça traseira e a seguir a bateria, e coloque o cartão numa das ranhuras SIM. É importante o dispositivo estar apagado e não estar conetado ao computador nem à fonte de alimentação para introduzir qualquer um dos dois cartões SIM e a seguir a bateria.

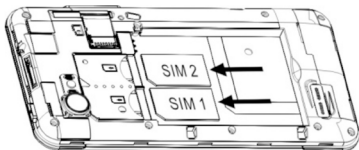

Pode configurar os seus cartões premindo  e acedendo a **Definições > Gestão de SIM**.

APRESENTAÇÃO GERAL

Bateria

Este dispositivo contém uma bateria recarregável de Li-ion. Para carregar a bateria do seu bq Aquaris, conete o adaptador AC a qualquer tomada standard e conete o cabo do carregador à tomada do cabo micro-USB. O dispositivo carrega através do cabo micro-USB quando está conetado a um computador. Quando a bateria estiver completamente carregada, o ícone da bateria irá aparecer como carregado. Desconete o cabo do dispositivo e retire o carregador da tomada.





Recomendamos carregar completamente a bateria antes de utilizar o seu bq pela primeira vez. Algumas baterias têm melhor rendimento após vários ciclos de cargas completos.



Não retire a bateria do dispositivo enquanto estiver a carregar.

Ligar / Desligar

Para ligar o dispositivo, mantenha carregado o botão ligar  durante uns segundos. Para desligá-lo, mantenha carregado o botão  até aparecer a janela emergente com a opção **Desligar**.

Sistema operativo

O sistema operativo do seu smartphone é o Android 4.0 (Ice Cream Sandwich).

Transferência de ficheiros

Para transferir ficheiros da memória interna para o seu smartphone para um computador ou vice-versa, siga as indicações seguintes:

1. Conete o cabo microUSB na ranhura correspondente do dispositivo e do computador. Na barra superior irão aparecer dois símbolos de conexão USB. Puxe a barra superior para baixo e a seguir irá aparecer:
 - **Conexão por USB:** Toque para ativar armazenamento massivo.
 - **Conetado como dispositivo USB:** Se premir esta opção poderá configurar o modo de conexão: como dispositivo multimédia (MTP), câmara (PTP) ou armazenamento massivo.

2. Selecione e copie os ficheiros no seu smartphone ou computador.
3. Uma vez transferidos os ficheiros, extraia o smartphone do seu computador de forma segura. Não desligue o cabo enquanto a cópia dos ficheiros estiver em curso.

Para transferir ficheiros do seu smartphone para um computador Mac OS e vice-versa, é necessário descarregar e instalar a aplicação gratuita **Android File Transfer** no seu computador: <http://www.android.com/filetransfer/>.

Também pode transferir os seus ficheiros através de Bluetooth.



Recomendamos a realização periódica de cópias de segurança do conteúdo do seu bq para evitar a perda de ficheiros em caso de danos físicos, perda ou roubo.



Enquanto o seu smartphone bq estiver conetado para transferir ficheiros, algumas aplicações deixarão de funcionar.

Conexão Bluetooth

Permite transferir ficheiros entre o seu smartphone bq e outros dispositivos Bluetooth:

1. Pode aceder puxando o separador superior para baixo. Ative o Bluetooth e aceda a Ajustes 

Também pode premir  e aceder a **Definições > Bluetooth**.

3. Torne visível apenas a dispositivos emparelhados e prima **procurar dispositivos**. O sistema mostrará automaticamente os dispositivos Bluetooth próximos.
2. Selecione o dispositivo desejado para iniciar o emparelhamento.
3. Após a sincronização poderá partilhar ficheiros entre o seu smartphone e o dispositivo Bluetooth emparelhado.

Pode aceder à configuração avançada premindo o botão  no menu de aplicação.

UTILIZAÇÃO DO ECRÃ TÁCTIL

Bloqueio de ecrã

O ecrã do seu bq bloqueia-se automaticamente e por defeito ao ligá-lo ou quando não utilizar o dispositivo durante um período de tempo prolongado.

Para regular o intervalo de tempo para desligar o ecrã, carregue no botão  e prima no **Definições > Ecrã > Suspensão**.

Si quiser desligar o ecrã manualmente carregue no botão de arranque.

Pode configurar o bloqueio de ecrã acedendo a **Definições > Segurança > Bloqueio do ecrã**

Ajustar a orientação do ecrã

A orientação do ecrã gira automaticamente da vertical para a horizontal e vice-versa consoante a posição na qual colocar o dispositivo, em todas as aplicações que suportam esta função.

Si desejar fixar a orientação do ecrã, carregue no botão  **Definições > Ecrã** e desative a opção **Rodar ecrã automaticamente**.

Ecrã de Início

O Ecrã de Início é a principal via de acesso às ferramentas e aplicações instaladas no seu dispositivo bq. Através dele poderá controlar o estado do dispositivo, aceder a páginas Web, às diferentes aplicações através dos seus ícones, ao Menu, etc.

Na parte superior do seu ecrã aparece a **barra de notificações**. Na parte inferior aparece a **barra de ferramentas**:



Acesso à “caixa” de aplicações. Aparece na parte inferior do ecrã. Permite-lhe aceder às **Aplicações e Widgets**.

Barra de notificações. Na barra superior aparecem a hora, notificações e estado da rede Wi-Fi, Brilho, Tempo de espera, GPS, Conexão de dados e os diferentes Modos de áudio. Se puxar nela para baixo, poderá ativar estas funções entre outras: *Wi-Fi, Bluetooth, GPS, 3G, Modo Avião* e aceder a *Definições*.



Wi-Fi. Aparece se o seu dispositivo estiver conetado a uma rede Wi-Fi. Indica-lhe também a intensidade do sinal.



Bateria. Indica o nível de carga da bateria.



Bluetooth. Aparece se o Bluetooth do seu smartphone estiver conetado.



Rede. Indica a intensidade de sinal de cada SIM. Se a conexão de dados estiver ativada irá aparecer ao lado deste ícone:

G: Tráfego de dados GPRS

3G: Ligação 3G

H: Ligação HSDPA

Ecrãs estendidos

O Ecrã de Início dispõe de cinco ecrãs estendidos que poderá personalizar com acessos diretos, aplicações e outras ferramentas. Para navegar através do Ecrã de Início e dos ecrãs estendidos, faça deslizar o dedo no ecrã, para a direita ou para a esquerda.

Personalizar o Ecrã Principal

Poderá personalizar o Ecrã Principal do seu bq mudando o fundo de ecrã e acrescentando ou retirando acessos directos e aplicações.

Mudar o fundo de ecrã

Para mudar o fundo de ecrã, carregue prolongadamente nele até aparecer uma janela emergente que lhe permitirá seleccionar a origem da imagem. Escolha a imagem desejada como fundo de ecrã e prima **Escolher imagem de fundo de ecrã** para confirmar a selecção.

Adicionar / eliminar ícones

Para adicionar ícones no Ecrã de Início aceda à lista de aplicações com o botão , carregue prolongadamente no ícone da aplicação desejada e arraste-o até ao ecrã estendido onde quiser adicioná-lo.

Para eliminar um ícone no Ecrã de Início, carregue prolongadamente nele e arraste-o até ao check que irá aparecer no ecrã.

APLICAÇÕES

Através da “caixa” de aplicações pode aceder a todas as aplicações instaladas no seu bq Aquaris.

Para aceder carregue no ícone .



Para aceder a uma aplicação, carregue no ícone correspondente. Para voltar ao ecrã principal ou de início, carregue no ícone **Início** .



Lembre que o conteúdo armazenado no cartão micro-SD não estará disponível se o extrair.

LIGAÇÃO WI-FI

Para estabelecer uma ligação à Internet ou utilizar uma aplicação que requeira ligação à Internet, primeiro deverá ligar o smartphone a uma rede Wi-Fi. Siga, para isso, os seguintes passos:

1. Pode aceder carregando no menu notificações, situado na barra inferior do seu ecrã, ou premindo o botão  e acedendo a **Definições > Redes sem fios e redes > Wi-Fi**. Ligue Wi-Fi. Conete o seu Wi-Fi, o dispositivo irá começar automaticamente a procurar uma rede disponível à qual conetar-se.
2. Irá aparecer uma lista com os nomes das redes Wi-Fi (SSID) detetadas. Desloque-se sobre a lista de redes disponíveis. Prima a rede desejada para verificar o seu nível de segurança e a intensidade do sinal.
3. Se a rede for segura, introduza a palavra-passe e prima **Ligar** para realizar a conexão. No menu notificações irá aparecer o ícone Wi-Fi com a intensidade do sinal .

REALIZAR CHAMADAS E ENVIAR MENSAGENS

Para realizar uma chamada:

1. Procure na sua lista de contactos se tiver lá guardado o número. Se não tiver o número guardado prima  e toque para marcar.

Se tiver dois SIM inseridos no seu smartphone, pode configurar com qual dos dois deseja realizar a chamada.

2. Para desligar prima .

Para enviar uma mensagem:

1. Para enviar uma mensagem prima  e escreva a sua mensagem. Também pode anexar ficheiros.
2. Introduza o contacto da sua lista de contactos ou introduza o número de telefone manualmente.
3. Selecione o cartão SIM com o qual deseja enviá-la e prima **Enviar**.

Pode aceder à configuração avançada, em ambos os casos, premindo o botão no menu de aplicação



PRECAUÇÕES DE SEGURANÇA

Para utilizar o seu tablet com segurança, por favor tenha em conta as seguintes precauções de segurança:

- Não utilize cabos de alimentação ou conectores danificados, nem fichas soltas. Não toque no cabo de alimentação com as mãos molhadas nem puxe pelo cabo para desligar o carregador. Não dobre nem danifique o cabo de alimentação.
- Não utilize o dispositivo enquanto estiver em carregamento nem lhe toque com as mãos molhadas.
- Não dê golpes nem deixe cair o carregador ou a bateria. Não carregue a bateria com carregadores que não sejam aprovados pelo fabricante. Não manipule baterias de íons de lítio danificadas ou que apresentem fugas. Manipule e descarte as baterias e os carregadores com precaução.
- Não utilize o seu dispositivo durante uma trovoadas com raios.
- Não utilize o dispositivo perto de um marca-passos: se for possível, evite utilizar o dispositivo a uma distância inferior a 15 cm de um marca-passos,

dado que o dispositivo pode interferir com ele. Não utilize o dispositivo num hospital nem perto de equipamentos médicos que possam sofrer interferências causadas pela radiofrequência. Se utilizar equipamentos médicos, contacte o fabricante para verificar se os equipamentos estão protegidos contra a radiofrequência. Se utilizar um audifone, contacte o fabricante para obter informações sobre a interferência de rádio.

- Nos âmbitos potencialmente explosivos, desligue o dispositivo em vez de lhe retirar a bateria. Respeite sempre as normas, as instruções e os sinais de aviso em âmbitos potencialmente explosivos.
- Não utilize o dispositivo em pontos de enchimento de combustível (estações de serviço) ou perto de combustíveis ou químicos em zonas explosivas.
- Não armazene nem transporte líquidos inflamáveis, gases ou materiais explosivos no mesmo compartimento que o dispositivo, as suas peças ou acessórios.
- Desligue o dispositivo a bordo de um avião.
- Os dispositivos electrónicos de um veículo motorizado podem funcionar incorrectamente por causa da radiofrequência do dispositivo.

- Utilização do telefone durante a condução. Certos fabricantes de automóveis proíbem a utilização dos telemóveis nos mesmos, a não ser que a instalação disponha de um equipamento mãos livres e de uma antena externa. Consulte o concessionário onde comprou o seu veículo e verifique se o seu telemóvel ou mãos livres Bluetooth interfere com os sistemas eletrónicos do seu automóvel. Mantenha sempre toda a atenção na condução e respeite a regulamentação e leis locais que restringem a utilização de dispositivos sem fios durante a condução.
- Funções baseadas em localizações/GPS. Alguns produtos oferecem funções baseadas em localizações/GPS. A localização que determina a funcionalidade é proporcionada “tal qual” e “com todos os efeitos”. A Mundo Reader, S.L. não representa nem garante em modo algum a exactidão da dita informação sobre localização. Quando no dispositivo se utiliza informação baseada na localização, existe a possibilidade de sofrer interrupções ou falhos e aumenta a dependência da disponibilidade da rede. Tenha em conta que a funcionalidade pode vir a ser reduzida ou impedida em determinados meios como no interior de edifícios ou em zonas próximas de edifícios.

Tenha cuidado ao utilizar a funcionalidade GPS para não sofrer distrações na condução.

- Chamadas de emergência. Não é possível garantir as chamadas em todas as condições. Nunca confie unicamente nos telemóveis para chamadas de urgência. Com algumas redes de telefonia móvel, com certas funções do telefone ou serviços de rede ativados ou em algumas áreas, não é possível fazer chamadas.
- Antena. A utilização de dispositivos de antena não indicados pela Mundo Reader, S.L poderia danificar o telefone, reduzir o rendimento e criar níveis SAR acima dos limites estabelecidos. Não tape a antena com a mão, dado que isto influi na qualidade da chamada, nos níveis de energia e pode reduzir os tempos de comunicação e em espera.
- Modo avião. Se estiverem disponíveis no dispositivo, as funções Bluetooth e WLAN podem estar proibidas a bordo dos aviões ou noutras áreas nas quais as transmissões de rádio não estão permitidas. Nestes locais, é favor pedir autorização antes de ativar as funções Bluetooth ou WLAN, mesmo em modo Avião.

Aviso!

Este produto deverá ser usado com uma fonte de alimentação que apresente as seguintes características::

INPUT: 100-240V ~ 50/60 Hz 0.3A máx

OUTPUT: 5.0V  1.0A

A polaridade deverá ser a indicada no desenho:



Micro USB

Pin 1 "+"

Pin 5 "-"

A utilização de fontes de alimentação diferentes da indicada poderá produzir danos no dispositivo e colocar em risco a segurança de pessoas e bens.

Limpeza

Antes de começar a limpeza, desligue o dispositivo e todos os cabos de sistema e de alimentação.

- Verifique se o ecrã está completamente seco antes de voltar a ligar os cabos e o dispositivo.
- É favor não utilizar nenhum líquido ou spray de limpeza directamente sobre a superfície do ecrã ou na carcaça.

- Use um pano macio, limpo e sem pêlos para eliminar o pó e a sujidade do ecrã. Para as dedadas e as manchas, utilize um pano com produtos de limpeza suaves.
- Para limpar a carcaça use um pano macio ligeiramente húmido com uma solução de limpeza suave. Molhe o pano com água limpa, escorra bem e limpe a carcaça para eliminar qualquer resíduo de detergente.

ELIMINAÇÃO CORRECTA DESTE PRODUCTO



(Resíduos de aparelhos eléctricos e electrónicos)

 (Aplicável na União Europeia e em países europeus com sistemas de recolha selectiva de resíduos).

A presença deste símbolo no produto, acessórios ou material informativo que o acompanham, indica que ao finalizar a sua vida útil, nem o produto nem os seus acessórios electrónicos (como o carregador, cabo USB) deverão ser eliminados junto com outros resíduos domésticos.

Para evitar possíveis danos para o meio ambiente ou para a saúde humana causados pela eliminação incontrolada de resíduos, separe estes produtos de outros tipos de resíduos e recicle-os correctamente. Desta forma irá promover a reutilização sustentável de recursos materiais.

Os utilizadores particulares poderão contactar o estabelecimento onde compraram o produto ou as autoridades locais pertinentes para receber informações sobre a forma e o lugar onde poderão entregá-lo para que seja submetido a uma reciclagem ecológica e segura.

Os utilizadores comerciais poderão contactar o fornecedor e consultar as condições do contrato

de compra. Este produto e os seus acessórios electrónicos não devem ser eliminados junto com outros resíduos comerciais.

DECLARAÇÃO DE CONFORMIDADE

Mundo Reader, S.L. CIF: B85991941. Edificio Las Rozas, 23. Oficina 1, Ctra. La Coruña, Km 23,200. 28230 Las Rozas de Madrid - Espanha.
Telef. +34 91787 58 59

Declara que este smartphone:

bq Aquaris cumpre as disposições da Directiva 1999/5/CE sobre Equipamentos de Terminais de Rádio e Telecomunicações (R&TTE), da Directiva 95/2006/CE sobre Segurança Eléctrica de Equipamentos de Baixa Tensão e da Directiva 2004/108/CEE sobre Compatibilidade Electromagnética cumprindo as normas harmonizadas: EN 60950-1:2006 + A11:2009, EN 62311:2008, EN 301 489-1 V 1.8.1, EN 301 489-17 V2.1.1, EN 300 328 V1.7.1, EN 55022: 2006 + A1: 2007, EN 55013: 2001 + A1: 2003 + A2: 2006, EN 61000-3-2: 2006 + A1: 2009 + A2: 2009, EN 61000-3-3: 2008, EN 55024: 1998 + A1:2001 + A2: 2003, EN 55020: 2007.

Madrid, Janeiro 2013.



Alberto Méndez Peydró
CEO





www.bqreaders.com
www.mibqyyo.com
www.canalbq.com
foro.bqreaders.com