

C-111 C-150
C-131 C-170

DVD COMPACT

MANUAL DE INSTRUÇÕES



IMAGEM MERAMENTE ILUSTRATIVA

DVD
VIDEO  **xvid JPEG MP3**



Tectoy

1. Informações gerais	pág. 01
1.1 Cuidados com o aparelho e seus acessórios	pág. 01
1.2 Precauções de condensação	pág. 01
1.3 Utilização de pilhas	pág. 02
1.4 Limpeza	pág. 02
1.5 Conteúdo da embalagem	pág. 02
2. Discos compatíveis	pág. 03
3. Principais características do DVD Compact	pág. 04
4. Localização e identificação dos controles, teclas e conexões	pág. 04
4.1 Painel frontal	pág. 04
4.2 Painel traseiro	pág. 04
4.3 Controle remoto	pág. 05
5. Conexões	pág. 06
5.1 Conectando o DVD Compact a um televisor através do cabo de áudio e vídeo	pág. 06
5.2 Conectando o DVD Compact a um televisor através do cabo de vídeo componente	pág. 07
6. Operando o DVD Compact	pág. 08
6.1 Reprodução de discos DVD, SVCD e VCD	pág. 08
6.2 Reprodução de discos de áudio	pág. 09
6.3 Reprodução de arquivos em mp3, wma ou jpeg	pág. 09
7. Configurando o DVD Compact	pág. 10
7.1 Configurações gerais	pág. 10
7.2 Configurações de idioma	pág. 11
7.3 Configuração de imagem	pág. 11
7.4 Configuração Surround Sound	pág. 11
7.5 Configuração Dolby Digital	pág. 12
8. Guia de solução de problemas	pág. 13
9. Especificações técnicas	pág. 14
10. Certificado de garantia	pág. 15

Parabéns pela aquisição do DVD Compact da Tectoy. Agradecemos sua confiança e preferência por nossos produtos. Para usufruir de todo o potencial e desempenho de seu aparelho, pedimos a gentileza de ler atentamente este manual de instruções e mantê-lo guardado para futuras consultas.

Caso persista alguma dúvida mesmo depois de consultar este manual de instruções, entre em contato com o nosso SAC através do telefone (11) 3018-8080 ou pelo email: sac@tectoy.com.br

1. INFORMAÇÕES GERAIS

- Fique atento às advertências que estão no produto ou neste manual de instruções. Siga todas as instruções de operação e utilização do produto.
- Para evitar riscos de choque elétrico, insira completamente todos os plugues.
- Este produto foi projetado para uso doméstico. A Tectoy não se responsabiliza por sua garantia caso seja utilizado em aplicações comerciais.
- As mídias de DVD reproduzidas por este produto são classificadas pelo código de região 4.
- Caso a região não seja compatível, o disco não será reproduzido.



1.1 CUIDADOS COM O APARELHO E SEUS ACESSÓRIOS

- Nunca efetue ou altere as conexões com o aparelho ligado.
- Não tente fazer reparos técnicos se você não for um técnico habilitado e autorizado.
- Desconecte o aparelho da rede elétrica se não for utilizá-lo por um longo período ou utilize a chave Liga/Desl.
- Segure o cabo de alimentação pelo plugue e não pelo fio.
- Durante uma tempestade com raios, desconecte o produto da tomada ou utilize a chave Liga/Desl.
- Não empurre objetos, se não os indicados neste manual nas aberturas do produto e seus acessórios.
- Nunca derrube líquidos de qualquer tipo sobre o produto e seus acessórios.
- Não realize reparos ou examine o interior do produto e de seus acessórios por si mesmo. Em caso de anormalidade no funcionamento, encaminhe-o a uma assistência técnica autorizada para verificação e reparo.
- Este aparelho é de Classe I de produtos laser e emite radiação laser visível quando aberto. Somente um técnico qualificado deve remover o gabinete do aparelho.
- Utilize somente os acessórios recomendados pela Tectoy.
- Não utilize o produto próximo a água ou em lugares que possuam alta umidade.
- Não deixe o aparelho exposto a fontes intensas de calor ou de chama, nem o utilize em locais extremamente quentes, frios ou empoeirados.
- Não utilize o aparelho em locais instáveis ou sujeitos a vibrações, instale-o sempre sobre uma superfície plana e uniforme.
- No local instalado, deixe pelo menos 10 centímetros de folga acima e atrás do produto e 5 centímetros nas laterais.
- Não instale o aparelho sobre a televisão ou monitor bem como próximo a aparelhos de fitas cassete ou outros aparelhos sensíveis a forças magnéticas.
- Não coloque objetos em cima do gabinete do aparelho.
- Mantenha sempre o compartimento de discos fechado para evitar acúmulo de poeira na lente do canhão laser.
- Para transportar o aparelho com maior proteção, recomenda-se utilizar a embalagem e calços originais de fábrica.
- O aparelho pode apresentar mau funcionamento quando não utilizado por um longo período de tempo. Ligue-o ocasionalmente para sua melhor manutenção.
- Certifique-se que o disco esteja corretamente posicionado antes de fechar a gaveta do compartimento.
- Não movimente o aparelho durante a utilização.

1.2 PRECAUÇÕES DE CONDENSAÇÃO

A condensação do ar no interior do produto pode causar alguns danos ao disco e ao produto. Ela ocorre quando o produto é transferido de um ambiente para outro onde a diferença de temperatura é muito grande, podendo causar a condensação de umidade em seu interior. Não utilize o aparelho quando houver a formação de condensação. Ligue o aparelho a rede elétrica e retire o disco. A umidade desaparecerá quando a temperatura interna do aparelho subir naturalmente. Essa operação pode levar de 30 minutos a duas horas.

1.3 UTILIZAÇÃO DE PILHAS

- Instale as pilhas no controle remoto adequadamente, com os pólos positivo (+) e negativo (-) alinhados, conforme indicado no compartimento.
- Não utilize pilhas diferentes, tais como: novas com usadas ou normais com alcalinas, etc.
- Remova as pilhas do controle remoto quando o produto não for utilizado por um longo período de tempo.

Atenção:

Não descarte as pilhas utilizadas neste produto na natureza ou no lixo comum.

Pilhas e baterias contêm metais tóxicos (mercúrio, chumbo, cobre, zinco, cádmio, manganês, níquel e lítio) que são extremamente prejudiciais a saúde humana e ao meio ambiente.

Cuide da sua saúde e do seu aparelho. Não adquira pilhas de procedência ou qualidade desconhecida.

Durante a remoção das pilhas do compartimento, se as mesmas apresentarem vazamento ou estiverem corroídas, proteja suas mãos com lenços de papel, luvas ou um pedaço de pano antes de efetuar a retirada.

Procure um posto de coleta para fazer o descarte correto das pilhas e baterias usadas.

1.4 LIMPEZA

Aparelho

- Antes de efetuar a limpeza do seu produto, desconecte-o da rede elétrica. Utilize apenas um pano umedecido. Não utilize produtos químicos para limpar o gabinete.

Discos

- Quando o disco começar a ficar sujo, segure-o e limpe-o com um pano macio com movimentos em linha reta do centro para a borda, conforme indicado na figura.
- Não utilize solventes como benzina, tiner, limpadores disponíveis no mercado ou sprays estáticos destinados à limpeza de discos analógicos.







1.5 CONTEÚDO DA EMBALAGEM

- 1 DVD COMPACT
- 1 Controle remoto
- 2 Pilhas tamanho AAA
- 1 Cabo de áudio e vídeo
- 1 Folheto de instruções com certificado de garantia

2. DISCOS COMPATÍVEIS

O DVD Compact reproduz vários tipos e tamanhos de discos, conforme indicado abaixo. Os logos ao lado de cada descrição facilitam a identificação do disco que o aparelho pode reproduzir.

Tipos de discos reproduzidos	Tamanhos e faces gravadas	Tempos de reprodução (em minutos)
 	DVD Vídeo 12 cm - 1 face - 1 camada 12 cm - 1 face - 2 camadas 12 cm - 2 faces - 1 camada 12 cm - 2 faces - 2 camadas	Som Digital, Imagem Digital, MPEG2, Filmes + Som 135 min 270 min 270 min 540 min
	DVD Vídeo 8 cm - 1 face - 1 camada 8 cm - 1 face - 2 camadas 8 cm - 2 faces - 1 camada 8 cm - 2 faces - 2 camadas	Som Digital, Imagem Digital, MPEG2, Filmes + Som 45 min 85 min 83 min 152 min
SVCD 	Super Vídeo CD 12 cm - 1 face - 1 camada 8 cm - 1 face - 1 camada	Som Digital, Imagem Digital, MPEG1, Filmes + Som 40 min 10 min
VCD 	Vídeo CD 12 cm - 1 face - 1 camada 8 cm - 1 face - 1 camada	Som Digital, Imagem Digital, MPEG1, Filmes + Som 74 min 20 min
CD 	Compact Disc 12 cm - 1 face - 1 camada 8 cm - 1 face - 1 camada	Som Digital 74 min 20 min

- Os logos de cada tipo de disco, podem ser encontrados nas embalagens dos mesmos.
- Discos gravados em CD-R/RW, DVD-R/RW, DVD+R/RW e CD, com arquivos de áudio MP3 e de imagens JPEG, também podem ser reproduzidos.

Importante

- Discos gravados em computador ou gravador de CD, DVD-R, DVD-RW, DVD+R e DVD+RW podem não ser reproduzidos se o disco estiver com defeito ou sujo, ou ainda se as lentes do canhão laser estiverem sujas ou com condensação.
- Discos gravados em computador, mesmo em um formato de disco compatível com o produto, poderão não ser reproduzidos devido às configurações do software utilizado para fazer a gravação. Consulte sempre as instruções do fornecedor do software para informações mais detalhadas.

3. PRINCIPAIS CARACTERÍSTICAS DO DVD COMPACT

- Design super compacto;
- Chave Liga/Desl.: Função Consumo Zero*
- Conexão de vídeo composto, componente;
- Conexão de áudio estéreo;
- Sistema de alimentação Bi-volt automático;
- Compatível com as principais mídias do mercado;
- Diversas funções de reprodução: ZOOM, Multi Ângulo, Programação, Repetição, entre outros.

*Desliga por completo o DVD Compact evitando que haja consumo de energia. Ao pressionar o botão Power, localizado no painel frontal, evita-se que seu DVD Compact fique no modo standby.

4. LOCALIZAÇÃO E IDENTIFICAÇÃO DOS CONTROLES, TECLAS E CONEXÕES

4.1 PAINEL FRONTAL

1 - Tecla OPEN/CLOSE ▲

Abre ou fecha o compartimento de disco.

2 - Tecla Play/Pause ▶||

Inicia ou pausa a reprodução.

3 - Tecla STOP ■

Pára a reprodução do DVD Compact.

4 - Power ON/OFF

Liga e desliga por completo o DVD Compact.

5 - Display

Indica algumas das operações que o aparelho está executando e os tempos de reprodução dos títulos, capítulos ou faixas.

6 - Compartimento de disco.

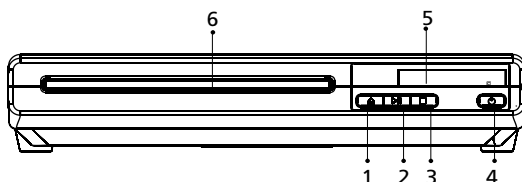

4.2 PAINEL TRASEIRO

1 - Saída de vídeo composto

Utilizada para conexão com a entrada de vídeo composto do televisor.

2 - Saída de áudio estéreo

Utilizada para conexão com a entrada de áudio estéreo do televisor, amplificador ou aparelho de som.

3 - Saída de vídeo componente

Utilizada para conexão com a entrada de vídeo componente do televisor.

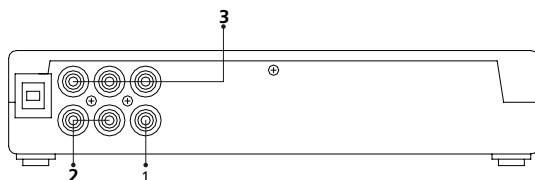

4.3 CONTROLE REMOTO

1 - Emissor de sinais do controle remoto

Emite sinais de comando para o aparelho.

2 - Tecla POWER

Liga ou desliga (standby) o DVD Compact.

3 - Tecla MUTE

Interrompe o áudio em reprodução.

4 - Tecla OPEN/CLOSE ▲

Abre ou fecha o compartimento de disco.

5 - Teclas Numéricas

Seleciona os Algarismos nas etapas que necessitam a digitação de números.

6 - Tecla TIME

Seleciona títulos, capítulos e tempo de reprodução desejado.

7 - Tecla OSD

Exibe informações sobre a reprodução.

8 - Tecla VIDEO

Seleciona o tipo de sinal enviado para as saídas de vídeo.

9 - Tecla Volume +

Aumenta o volume do áudio em reprodução.

10 - Tecla Volume -

Diminui o volume do áudio em reprodução.

11 - Tecla Fast Reverse (REV) ◀◀

Executa o retrocesso rápido da reprodução.

12 - Tecla Fast Forward (FWD) ▶▶

Executa o avanço rápido da reprodução.

13 - Tecla Previous (PREV) ◀◀

Seleciona o item anterior durante uma reprodução.

14 - Tecla Next ▶▶

Seleciona o próximo item durante uma reprodução.

15 - Tecla PLAY ▶

Inicia a reprodução.

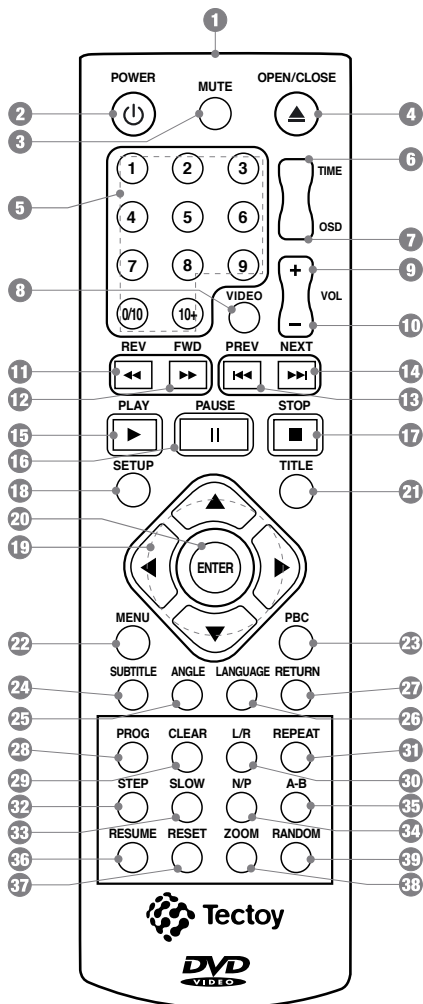

16 - Tecla PAUSE II

Pausa a reprodução.

17 - Tecla STOP ■

Interrompe a reprodução.

18 - Tecla SETUP

Acessa o menu de configurações do aparelho.

19 - Teclas Direcionais ▲▼◀▶

Percorre itens para cima/baixo e direita/esquerda.

20 – Tecla ENTER

Confirma o item selecionado.

21 – Tecla TITLE

Retorna para o início do disco.

22 – Tecla MENU

Acessa o menu do disco.

23 – Tecla PBC

Ativa ou desativa o menu de discos SVCD e VCD.

24 – Tecla SUBTITLE

Seleciona os idiomas de legendas disponíveis no disco.

25 - Tecla ANGLE

Seleciona o ângulo de visão do vídeo em reprodução, quando disponível no conteúdo do disco.

26 – Tecla LANGUAGE

Seleciona os idiomas disponíveis no disco.

27 – Tecla RETURN

Retorna para o menu principal do disco.

28 – Tecla PROG

Acessa o menu de programação de conteúdo.

29 - Tecla CLEAR

Limpa os números selecionados nas funções **Senha** e **Programa**, caso ocorra erro durante a digitação.

30 – Tecla L/R

Seleciona o canal de áudio.

31 – Tecla REPEAT

Seleciona os tipos de repetição durante a reprodução.

32 – Tecla STEP

Avança a reprodução quadro a quadro.

33 – Tecla SLOW

Executa a reprodução em slow motion (câmera lenta).

34 – Tecla N/P

Seleciona o sistema de cor.

35 – Tecla A-B

Seleciona um trecho da reprodução para ser repetido.

36 – Tecla Resume

Resume a mídia em reprodução.

37 – Tecla RESET

Retorna as configurações padrão do DVD Compact.

38 – Tecla ZOOM

Executa o zoom na imagem em reprodução.

39 – Tecla RANDOM

A reprodução do disco atual será feita em ordem aleatória.

5. CONEXÕES

A seguir encontram-se alguns métodos de conexão do DVD Compact ao televisor. Antes de proceder, verifique qual a conexão mais adequada para seu equipamento. Caso não encontre a conexão desejada neste manual de instruções, entre em contato com o nosso SAC.

Notas

- Antes de iniciar as conexões, desligue todos os equipamentos.
- Consulte o manual de instruções dos demais equipamentos que serão ligados ao produto.

5.1 CONECTANDO O DVD COMPACT A UM TELEVISOR ATRAVÉS DO CABO DE ÁUDIO E VÍDEO

- 1 - Utilizando o cabo de áudio e vídeo, conecte uma das pontas na saída de vídeo composto (amarela) e áudio estéreo (vermelha e branca), localizadas na parte traseira do DVD Compact. A outra ponta, conecte na entrada de vídeo composto e áudio estéreo do televisor.
- 2 - Após realizar a conexão, ligue o televisor e selecione a entrada de áudio e vídeo (AV), logo após ligue o DVD Compact.

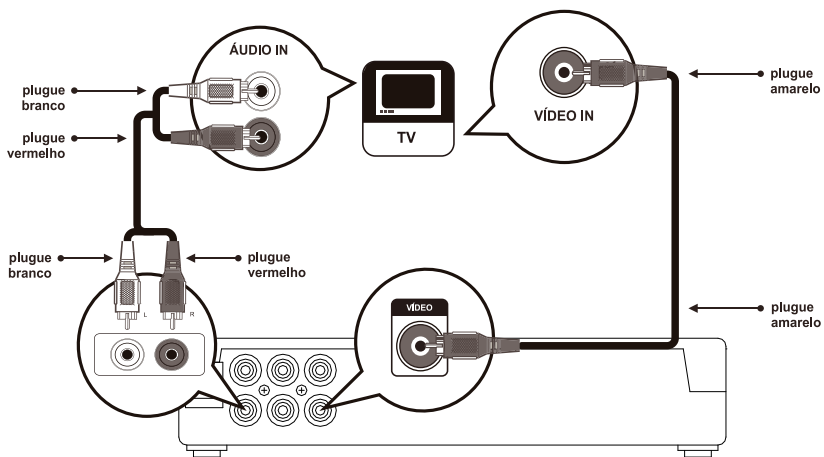

5.2 CONECTANDO O DVD COMPACT A UM TELEVISOR ATRAVÉS DO CABO DE VÍDEO COMPONENTE (NÃO INCLUSO)

- 1 – Utilizando o cabo de vídeo componente (não incluso), conecte as pontas nas saídas de vídeo componente localizadas na parte traseira do DVD Compact. As outras pontas, conecte nas entradas de vídeo componente do televisor.
- 2 – Utilizando o cabo de áudio e vídeo conecte uma das pontas na saída de áudio estéreo (vermelha e branca) do DVD Compact. A outra ponta, conecte na entrada de áudio do televisor.
- 3 – Após realizar a conexão, ligue o televisor e selecione a entrada de vídeo componente, logo após ligue o DVD Compact.

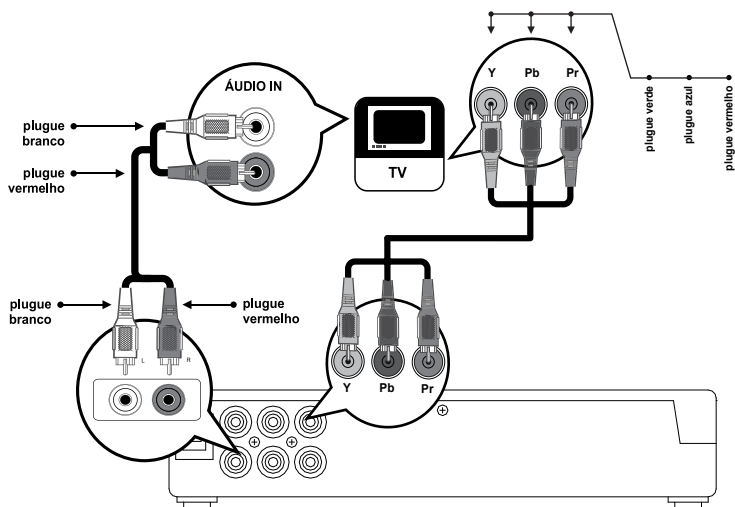

6. OPERANDO O DVD COMPACT

O DVD Compact possui diversos recursos para a reprodução de discos. Leia atentamente as instruções a seguir para usufruir corretamente de todas as funcionalidades do produto. Para reproduzir um disco certifique-se que o DVD Compact esteja ligado e pressione a tecla OPEN/CLOSE ▲ do controle remoto ou do painel frontal para abrir a gaveta, insira o disco e pressione novamente a tecla OPEN/CLOSE ▲ para fechar a gaveta.

6.1 REPRODUÇÃO DE DISCOS DVD, SVCD E VCD

A seguir estão as principais operações durante a reprodução de discos DVD, SVCD e VCD, caso alguma operação não seja encontrada consulte também o item 4.3 (página 5) desse manual de instruções, se ainda assim a operação não for encontrada, entre em contato com o SAC da Tectoy.

Alguns discos podem iniciar a reprodução automaticamente depois de iniciada a sua leitura. Caso o menu do disco seja acessado, utilize as teclas direcionais para selecionar a opção de início da reprodução e pressione a tecla ENTER do controle remoto para confirmar.

INICIANDO E PAUSANDO A REPRODUÇÃO

- Para iniciar a reprodução, pressione a tecla PLAY ► do controle remoto ou painel frontal.
- Para pausar a reprodução, pressione a tecla PAUSE II do controle remoto ou painel frontal, para retornar a reprodução pressione a tecla PLAY ►.

INTERROMPENDO A REPRODUÇÃO

- Durante a reprodução, pressione a tecla STOP ■ uma vez para interromper a reprodução. Para retornar a reprodução a partir do ponto de interrupção, pressione a tecla PLAY ►.
- Para que o DVD Compact entre em modo de parada total, pressione a tecla ■ duas vezes. Pressionando a tecla PLAY ► a reprodução iniciará a partir do início do disco.

SELECIONANDO O IDIOMA DO ÁUDIO (PARA DISCO DVD)

- Para selecionar o idioma de áudio que será dublado durante a reprodução, pressione a tecla LANGUAGE do controle remoto quantas vezes forem necessárias para encontrar a opção desejada.
- Na parte superior da tela do televisor aparecerão as opções de áudios dublados disponíveis no disco.

SELECIONANDO O IDIOMA DE LEGENDA (PARA DISCO DVD)

- Para selecionar o idioma das legendas durante a reprodução, pressione a tecla SUBTITLE do controle remoto quantas vezes forem necessárias para encontrar a opção desejada.
- Na parte superior da tela do televisor aparecerão as opções de legendas disponíveis no disco.

SALTAR UM CAPÍTULO

- Pressione a tecla NEXT ► do controle remoto para avançar ao próximo capítulo.
- Pressione a tecla PREVIOUS ◀ do controle remoto para retornar ao capítulo anterior.

Nota:

Essas funções podem não funcionar em alguns discos de SVCD ou VCD dependendo de como foram realizadas a gravação dos mesmos.

REPRODUÇÃO EM CÂMERA LENTA

- Pressione a tecla SLOW do controle remoto para que a reprodução seja realizada em câmera lenta (slow motion).
- Existem 6 velocidades de reprodução em câmera lenta. Pressione a tecla SLOW quantas vezes forem necessárias até selecionar a velocidade desejada.
- Para retornar à reprodução em velocidade normal, pressione a tecla PLAY ►.

AVANÇO E RETROCESSO RÁPIDO

- Pressione a tecla FAST FORWARD ► do controle remoto para avançar a reprodução. Pressione

- a tecla FAST REVERSE ◀ para retroceder a reprodução.
- Existem 4 velocidades de reprodução em avanço e retrocesso. Pressione as teclas FAST FORWARD ▶ e FAST REVERSE ◀ quantas vezes forem necessárias para selecionar a velocidade desejada.
- Para retornar à reprodução em velocidade normal, pressione a tecla PLAY ▶

SELECIONANDO O ÂNGULO DE CÂMERA (PARA DISCO DVD)

- Pressione a tecla ANGLE do controle remoto, para selecionar o ângulo de câmera. Pressione a tecla ANGLE quantas vezes forem necessárias para selecionar o ângulo de câmera desejado.
- A indicação de visualização do ângulo de câmera atual aparecerá na parte superior da tela do televisor.

Nota:

Essa função deve estar disponível no conteúdo do disco que será reproduzido.

REPETINDO UM TÍTULO OU CAPÍTULO

- Pressione a tecla REPEAT do controle remoto, para repetir um título ou capítulo. Pressione a tecla REPEAT quantas vezes forem necessárias para selecionar o modo de repetição (Capítulo, Título ou Tudo).
- Para desligar a função pressione a tecla REPEAT várias vezes até aparecer a opção DESLIGADO.

REPETINDO UM TRECHO DA REPRODUÇÃO

- Utilize a tecla A-B do controle remoto para repetir apenas um trecho da reprodução. Pressione a tecla A-B para selecionar o ponto inicial e depois a pressione novamente para selecionar o ponto final do trecho a ser repetido.
- Para retornar à reprodução normal, pressione a tecla A-B.

6.2 REPRODUÇÃO DE DISCOS DE ÁUDIO

Ao inserir um disco de áudio a reprodução iniciará automaticamente.

Durante a reprodução de um disco de áudio as principais operações disponíveis são:

- NEXT ▶ ou PREVIOUS ◀, para selecionar a próxima faixa ou faixa anterior respectivamente.
- FAST FORWARD ▶ ou FAST REVERSE ◀, para o avanço ou retrocesso rápido respectivamente.
- REPEAT, para repetir a faixa selecionada ou o disco inteiro.
- A-B, para repetir um trecho da reprodução.
- PROG, para programar a sequência de reprodução do disco.
- PLAY ▶, PAUSE II e STOP ■.

As operações selecionadas aparecerão na tela do televisor.

6.3 REPRODUÇÃO DE ARQUIVOS EM MP3, WMA OU JPEG

As músicas em MP3 e WMA e as imagens em JPEG são gravadas em disco no formato de arquivos eletrônicos, da mesma forma que é feita com os arquivos de computador. Ao inserir um disco gravado em MP3, WMA ou JPEG, aparecerá na tela do televisor um menu com as pastas e nomes dos arquivos. Na parte inferior da tela existem 3 ícones que indicam os formatos possíveis a serem reproduzidos, no caso Áudio, Imagem e Vídeo, com as teclas direcionais selecione o ícone correspondente ao tipo de arquivo que se deseja reproduzir e pressione a tecla ENTER. Novamente aparecerá na tela as pastas e arquivos correspondentes ao tipo de arquivo selecionado. Pressione a tecla ENTER no arquivo selecionado para iniciar a reprodução.

ARQUIVOS EM MP3 E WMA

As principais operações disponíveis durante a reprodução de arquivos em MP3 e WMA são:

- NEXT ▶ ou PREVIOUS ◀, para selecionar a próxima faixa ou faixa anterior respectivamente.
- FAST FORWARD ▶ ou FAST REVERSE ◀, para o avanço ou retrocesso rápido respectivamente.
- REPEAT, para repetir a faixa selecionada, o diretório ou o todos os arquivos.
- A-B, para repetir um trecho da reprodução.
- PROG, para programar a sequência de reprodução do disco.
- PLAY ▶, PAUSE II e STOP ■.

As operações selecionadas aparecerão na tela do televisor.

ARQUIVOS EM JPEG

As principais operações disponíveis durante a reprodução de arquivos em JPEG são:

- PLAY ►, inicia o slide show.
- PROGRAM, seleciona os tipos de transição de imagem.
- Teclas DIRECIONAIS, para cima ou para baixo invertem a imagem na horizontal. Para esquerda ou para direita giram a imagem no sentido anti-horário ou horário respectivamente.
- PAUSE II e STOP ■.

7. CONFIGURANDO O DVD COMPACT

O DVD Compact possui diversos recursos que são configurados de acordo com a sua preferência. Para acessar o menu de configurações pressione a tecla SETUP do controle remoto.

- Utilize as teclas direcionais do controle remoto para percorrer as opções e a tecla ENTER para confirmar o item selecionado.
- As opções atualmente selecionadas aparecerão realçadas por uma caixa de diálogos.
- Para sair do menu de configurações, pressione a tecla SETUP.

7.1 CONFIGURAÇÕES GERAIS

SISTEMA DE TV: Seleciona o padrão de cores a ser exibido.

- NTSC: Utilizada para televisores com o padrão americano de cores NTSC.
- PAL: Utilizada para televisores com o padrão europeu de cores PAL.
- PAL-M: Utilizada para televisores com o padrão europeu de cores PAL-M.

PROT. DE TELA: Ativa ou desativa o modo de proteção de tela, caso o DVD Compact fique alguns minutos inativo.

- Liga: Ativa a função.
- Desl.: Desativa a função.

ULT. MEMÓRIA: Possibilita armazenar a última cena em que a reprodução foi interrompida. Ao retirar e colocar novamente o disco, a reprodução continuará do ponto onde parou.

- Liga: Ativa a função.
- Desl.: Desativa a função.

VÍDEO: Seleciona o tipo de sinal enviado para as saídas de vídeo. Dependendo da conexão o sinal pode ter sua resolução melhorada.

- YUV: Utilize esta opção se a conexão de vídeo for feita através da saída de vídeo composto.
- P-SCAN YPBPR: Utilize esta opção se a conexão de vídeo for feita através da saída de vídeo componente.

TIPO TV: Converte a relação de aspecto das imagens em reprodução.

- 4:3PS: Neste modo é possível ver a altura total da imagem, porém, as partes laterais da imagem original são cortadas.
- 4:3LB: Neste modo vê-se a largura total da imagem, porém, a parte superior e inferior da tela não mostra imagem alguma, tornando-se faixas escuras.
- 16:9: Esta opção deve ser selecionada quando for utilizado um televisor compatível com este formato (wide screen).

Nota:

O conteúdo do disco também deve oferecer suporte ao formato selecionado.

SENHA: Configura a senha para ser utilizada na função Controle de Censura.

- Para liberar o acesso ao Controle de Censura insira a senha atual e pressione a tecla ENTER, o acesso será liberado, basta acessar a função.
- Para alterar a senha, insira a senha atual e pressione a tecla ENTER, insira a nova senha e pressione novamente a tecla ENTER, a senha será alterada.

Senha Padrão: 0000

CLASSIFICAÇÃO: Configura o nível de censura na exibição e filmes de acordo com a idade.

- Existem 8 tipos de níveis, selecione o mais adequado de acordo com a sua preferência.
- Este recurso também deve estar disponível no conteúdo do disco que se deseja reproduzir.

CONFIG. FÁBRICA: Retorna todos os ajustes pré-definidos em fábrica. Para confirmar selecione RESTAURAR e pressione a tecla ENTER.

7.2 CONFIGURAÇÕES DE IDIOMA

IDIOMA OSD: Define o idioma do menu de configurações do DVD Compact.

- Inglês: Todas as mensagens aparecerão em inglês.
- Português: Todas as mensagens aparecerão em português.
- Espanhol: Todas as mensagens aparecerão em Espanhol.

ÁUDIO: Pré-seleciona o idioma de dublagem dos discos a serem reproduzidos. Existem vários tipos de idiomas disponíveis, selecione o de sua preferência.

- Certifique-se de que o disco a ser reproduzido também possua o idioma selecionado, gravado em seu conteúdo.

LEGENDAS: Pré-seleciona o idioma da legenda dos discos a serem reproduzidos. Existem vários tipos de idiomas disponíveis, selecione o de sua preferência.

- Certifique-se de que o disco a ser reproduzido também possua o idioma selecionado, gravado em seu conteúdo.

MENU: Pré-seleciona o idioma dos discos a serem reproduzidos. Existem vários tipos de idiomas disponíveis, selecione o de sua preferência.

- Certifique-se de que o disco a ser reproduzido também possua o idioma selecionado, gravado em seu conteúdo.

Sair: Sai do Setup do produto.

7.3 CONFIGURAÇÕES DE IMAGEM

BRILHO: Ajusta o brilho da imagem.

CONTRASTE: Ajusta o contraste da imagem.

TONALIDADE: Ajusta a tonalidade (matiz) da cor da imagem.

SATURAÇÃO: Ajusta o nível de cor da imagem.

NITIDEZ: Ajusta a nitidez da imagem.

Sair: Sai do Setup do produto.

7.4 CONFIGURAÇÕES SURROUND SOUND

MISTURA: Configura os efeitos de áudio Surround Sound.

- ESQ./DIR.: Selecione esta opção se o disco em reprodução possuir o áudio original no formato Dolby Digital Pro Logic.
- Estéreo: Selecione esta opção para que o sinal de áudio 5.1 canais seja decodificado para 2.0 canais.
- VSS: Selecione esta opção para que os efeitos fictícios de Surround Sound sejam ouvidos no áudio principal.

Sair: Sai do Setup do produto.

7.5 CONFIGURAÇÕES DOLBY DIGITAL

MODO NOTURNO: Configura o volume do áudio em reprodução automaticamente.

- Normal: O volume de saída do áudio será baixado automaticamente.

- Amplificado: O volume de saída do áudio será aumentado automaticamente.

COMPRESSÃO(GAMA) DINÂMICA: No modo Dolby Digital o Range de Compressão Dinâmica pode reduzir as mudanças repentinas ou inesperadas de volume permitindo que você ajuste as diferenças entre os sons mais suaves e baixos dos mais altos e gritantes, comuns nos filmes com efeitos especiais por exemplo. O Range de Compressão Dinâmica pode ser ajustado em oito níveis diferentes, ou simplesmente desligado.

MONO DUPLO: Configura os sinais de saída de áudio nos canais esquerdo e direito.

- Estéreo: O som é normal estéreo, ou seja, em dois canais, direito e esquerdo.

- Mono Esq.: O som do canal esquerdo é enviado também ao canal direito.

- Mono Dir.: O som do canal direito é enviado também ao canal esquerdo.

- Mono Mistura: O som dos canais direito e esquerdo é mesclado e é enviado aos dois canais.

Nota:

O conteúdo de áudio do disco em reprodução deve estar no formato Dolby Mono.

Sair: Sai do Setup do produto.

8. GUIA DE SOLUÇÃO DE PROBLEMAS

PROBLEMA	POSSÍVEL SOLUÇÃO
O aparelho não liga, ou a reprodução não é iniciada	• Verifique a conexão à rede elétrica.
	• Verifique se o disco que está sendo reproduzido é compatível com o aparelho e com a região.
	• É possível que o disco esteja sujo. Limpe-o.
	• Certifique-se que o disco tenha sido inserido com a parte escrita voltada para cima.
	• Certifique-se que o disco não está seriamente danificado ou com riscos profundos.
	• Certifique-se que o disco tenha sido inserido corretamente na bandeja do compartimento.
	• Cancele ou altere o nível do Controle de Censura.
	• Existe condensação no interior do leitor. Deixe o aparelho ligado por cerca de 30 minutos antes de iniciar a reprodução.

Não há imagem	<ul style="list-style-type: none"> • Certifique-se que as conexões com o televisor foram feitas corretamente.
	<ul style="list-style-type: none"> • Certifique-se que o aparelho esteja com a saída de vídeo configurada corretamente de acordo com a entrada de vídeo que está sendo utilizada no televisor.
	<ul style="list-style-type: none"> • Os cabos de conexão podem estar partidos. Verifique.

Não há cor nas imagens	<ul style="list-style-type: none"> • O sistema de cores (PAL-M ou NTSC) configurado no aparelho pode estar diferente com o sistema de cores do televisor.
------------------------	--

Não há som ou o som não pode ser ajustado	<ul style="list-style-type: none"> • Certifique-se que as conexões com o televisor ou com o aparelho de áudio foram feitas corretamente e se os cabos de áudio foram conectados nas entradas corretas.
	<ul style="list-style-type: none"> • Selecione o modo de operação de áudio correto no televisor ou no aparelho de som.
	<ul style="list-style-type: none"> • Ligue o equipamento ao qual estão conectados os cabos de áudio.
	<ul style="list-style-type: none"> • Lembre-se de que não há emissão de som durante a pausa na reprodução, ou na reprodução em câmera lenta.
	<ul style="list-style-type: none"> • Efetue corretamente as configurações de áudio do DVD através do SETUP, de acordo com o aparelho ao qual ele está conectado.
	<ul style="list-style-type: none"> • Certifique-se que a função MUTE esteja desativada.
	<ul style="list-style-type: none"> • Certifique-se que o ajuste de volume do DVD Compact e do equipamento que ele está conectado, se encontra ajustado corretamente.

O controle remoto não atua corretamente	<ul style="list-style-type: none"> • Verifique se as pilhas foram inseridas com a polaridade correta.
	<ul style="list-style-type: none"> • Talvez as pilhas estejam descarregadas. Substitua por pilhas novas.
	<ul style="list-style-type: none"> • Sempre aponte o controle remoto do DVD Compact em direção ao sensor localizado no painel frontal do aparelho.
	<ul style="list-style-type: none"> • Utilize o controle remoto a uma distância sempre inferior a 6 metros do aparelho.

O idioma do áudio e das legendas não pode ser alterado	<ul style="list-style-type: none"> • O disco não possui múltiplas legendas ou idiomas de áudio gravados.
--	---

9. ESPECIFICAÇÕES TÉCNICAS

Alimentação AC:	120V~240V, 50/60 Hz
Consumo ligado:	10W
Consumo standby:	1,5W
Dimensões:	200 X 85 X 215 mm (L X A X P)
Peso:	770 g
Modo de vídeo:	NTSC / PAL-M / AUTO
Resolução:	≥ 500 linhas
Faixa dinâmica:	≥ 90dB
Distorção:	< 0,01%
Conversor D/A (áudio):	192 KHz / 24 bit
Saída de vídeo:	1 Vp-p (75 Ω)
Saída de áudio:	2.0 V ± 0.0 V / 1.0 V
AC-3:	2 canais

As informações contidas neste manual de instruções estão sujeitas a modificações sem prévio aviso.

Serviço de Atendimento ao Consumidor (SAC): (11) 3018-8080



Tectoy

www.tectoy.com.br

sac@tectoy.com.br

**PRODUZIDO NO
PÓLO INDUSTRIAL
DE MANAUS**



CONHEÇA A AMAZÔNIA