

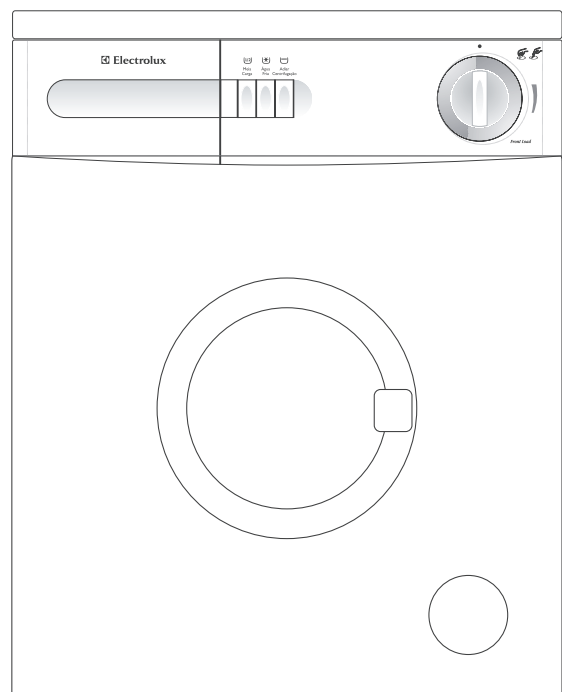

Lavadora de Roupas LE750

Manual de Instruções



Parabéns pela sua nova Lavadora de Roupas

Muito obrigado por você ter depositado sua confiança em mais um dos nossos produtos.

Ele é resultado de muita pesquisa e mais de 40 anos de experiência na fabricação de eletrodomésticos. Por isso, tem tudo para melhor atender às suas necessidades.

Em caso de qualquer dúvida ligue, gratuitamente, para o nosso Serviço de Atendimento ao Consumidor. Afinal, quem depositou sua confiança em nosso trabalho, merece toda nossa atenção.



Instruções Importantes de Segurança

Para as Crianças

Todo eletrodoméstico deve ser utilizado somente por adultos. Mantenha as crianças longe da lavadora enquanto ela estiver funcionando.

Evite acidentes. Após desembalar o produto, mantenha o material da embalagem fora do alcance, principalmente de crianças.

Para o Usuário/Instalador

Desligue a Lavadora da tomada sempre que fizer limpeza ou manutenção.

Ao lavar o local evite jatos diretos de água sobre a lavadora (principalmente nas partes elétricas).

Nunca desligue a lavadora da tomada puxando pelo cabo elétrico. Use o plugue.

Quando sair de férias ou não utilizar a lavadora por períodos prolongados, remova toda a água, executando uma centrifugação com a máquina vazia.

Não prenda, torça ou amarre o cabo elétrico.

Feche o registro ou a torneira d'água.

Ocorrendo danos no cabo elétrico, não tente consertá-lo, chame o Serviço Autorizado Electrolux para efetuar a substituição do mesmo.

Desconecte o plugue da tomada elétrica.

É aconselhável que os reparos ou ajustes que porventura sejam necessários na lavadora sejam feitos pelo **Serviço Autorizado Electrolux**, que utiliza somente peças de reposição genuínas.

Deixe a porta (da lavadora) entreaberta para eliminar a umidade, evitando mau cheiro.

Jamais limpe sua lavadora com fluidos inflamáveis como álcool, querosene, gasolina, tinner, varsol, solventes, ou com produtos químicos ou abrasivos como detergentes, ácidos ou vinagres.

Jamais deixe velas acesas sobre o produto, sob risco de provocar incêndios.

Para sua segurança, solicite a um electricista de sua confiança para que verifique a condição da rede elétrica do local de instalação do produto ou entre em contato com o Serviço Autorizado Electrolux.

A condição para instalação elétrica deve estar conforme item **Instalação elétrica**.



Remova os parafusos e os espaçadores de transporte antes de colocar a máquina em funcionamento. A não retirada dos mesmos poderá causar vibração excessiva da Lavadora.

Antes de ligar a sua lavadora, verifique se a voltagem (tensão) da tomada onde a lavadora será ligada é igual à tensão indicada na etiqueta localizada próxima ao plugue (no cabo de alimentação elétrica).

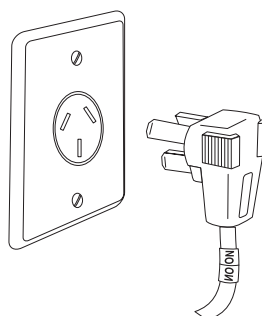

Conecte o plugue de alimentação elétrica numa tomada tripolar compatível com a mesma tensão especificada na etiqueta do cabo da máquina (127 ou 220V).

Certifique-se de que a tomada esteja ligada a um circuito exclusivo (nenhum outro aparelho ligado).

Este produto foi concebido e deve ser utilizado para uso doméstico.

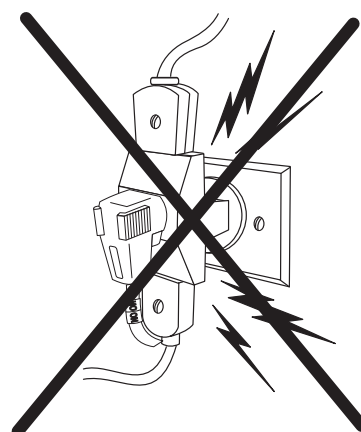

A Electrolux não se responsabiliza pelo não cumprimento destas recomendações.



Leia todas as instruções antes de utilizar o aparelho e guarde-as para futuras referências

Índice

Para o Usuário			
Instruções Importantes de Segurança	2	Dosagem de sabão em pó	13
		Dosagem de aditivos	13
		Programação da Lavadora	14
		Finalização do Programa	14
Descrição do Produto		Limpeza e manutenção	
Acessório que acompanha o produto	5	Limpeza externa	14
Impressos	5	Limpeza interna	14
		Gaveta de distribuição	14
		Filtro de entrada de água	15
		Filtro de drenagem	15
Usando a Lavadora		Se a Lavadora não funciona	16
Como ligar e desligar sua Lavadora	6		
Painel de Controle	6	Certificado de Garantia	17
Gaveta de Distribuição Automática	6		
Tecla 1/2 Carga	7	Serviço Autorizado	17
Tecla Água Fria	7		
Tecla Adiar Centrifugação	7		
Lâmpada Piloto	7		
Seletor de Programas	7		
Tabela de Programação			
Programas de Lavagem	8		
Sugestões de Programas	8		
Sugestões para roupas lavadas à mão	9		
Dicas e Conselhos			
Recomendações Importantes	9		
Eliminação de manchas	11		
Símbolos internacionais	12		
Sequência de Operações			
Separação das roupas	13		
Colocação da roupa na lavadora	13		
Escolha do programa	13		

Guia para uso do Manual de Instruções

Os símbolos a seguir serão encontrados no texto para guiá-lo através das instruções



Instruções de Segurança



Instruções de Operação Passo a Passo



Dicas e Conselhos



Informações Ambientais

Descrição do Produto

1. Painel de controle
2. Compartimento para sabão em pó, amaciante e alvejante
3. Porta
4. Filtro
5. Tampa Removível
6. Cabo de energia elétrica
7. Mangueira de saída de água
8. Curva plástica da mangueira de saída de água
9. Mangueira de entrada de água
10. Parafusos e espaçadores de transporte

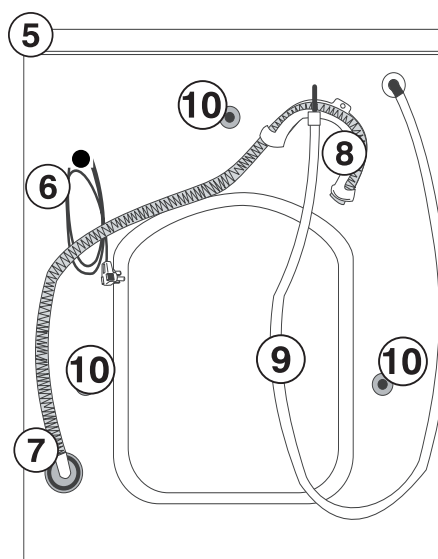
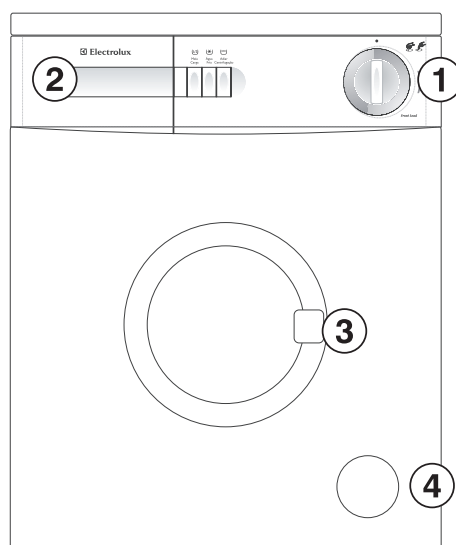

i

Os parafusos e espaçadores de transporte são utilizados somente no transporte da Lavadora até o local da instalação, e devem ser retirados antes da Lavadora ser colocada em funcionamento.

Acessório que acompanha o produto

11. Filtro de entrada de água
12. Tampas de plástico

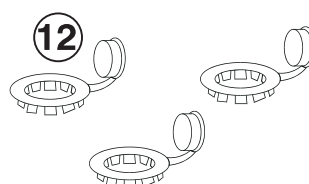
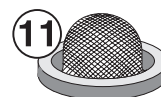

Impressos

- Rede de Serviços Autorizados Electrolux
- Manual de Instruções
- Sugestões de Programas
- Guia Rápido de Instalação

Usando a Lavadora

Como ligar e desligar sua Lavadora

Todas as programações da máquina são acionadas através do painel de controle, de acordo com a sua preferência.

O bom desempenho da lavadora depende da regulação do programa correto. Observe atentamente os recursos

das funções contidas no painel de controle para aproveitar ao máximo o que sua lavadora pode oferecer.

Painel de Controle

1. Gaveta de Distribuição Automática
2. Tecla ½ Carga
3. Tecla Água Fria
4. Tecla Adiar Centrifugação
5. Lâmpada Piloto
6. Seletor de Programas

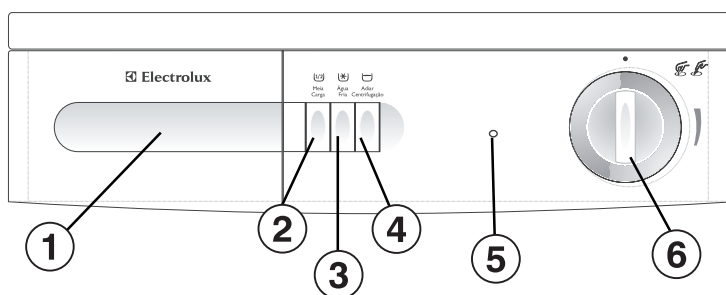

Gaveta de Distribuição Automática

A Gaveta de Distribuição Automática possui quatro compartimentos, dois de sabão em pó, sendo um para Pré-Lavagem (U) e o outro para Lavagem (U), um para Amaciante (*) e um para Alvejante (cl). Coloque os produtos de limpeza na lavadora antes do início da lavagem e ela se encarregará de distribuí-los automaticamente. Não serão necessárias reposições desses produtos até o término do programa selecionado.

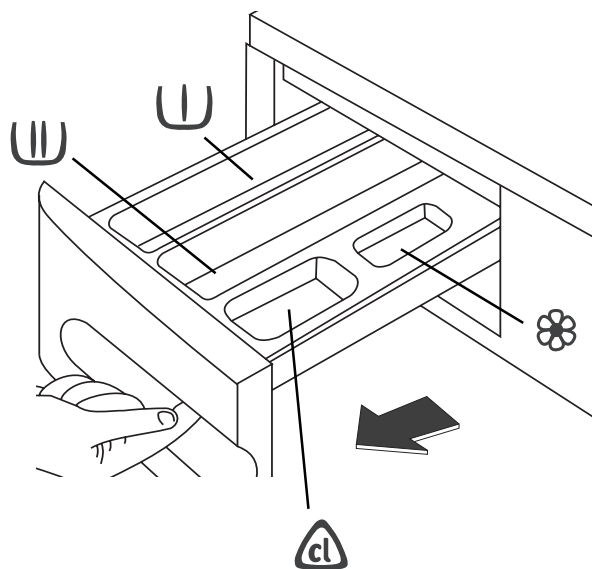

U Sabão em pó para Pré-Lavagem: Utilizado apenas nos programas 1(um) e 9 (nove) que possuem Pré-Lavagem.

U Sabão em pó para Lavagem. Utilizado em todos os programas de lavagem.

* Amaciante: Sua utilização é opcional em todos os programas. Ao colocar o amaciante na gaveta, não ultrapasse a indicação de quantidade máxima, pois ele escoará para o interior da lavadora antes do início da lavagem. Não é necessário diluir o amaciante em água.

cl Alvejante: Utilizado opcionalmente apenas em alguns tipos de tecidos de cor branca.

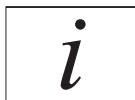

Utilize as quantidades recomendadas pelos fabricantes de sabão em pó. Nunca utilize sabão em excesso, pois isto pode prejudicar o bom funcionamento da lavadora.

Tecla 1/2 Carga

Pressione esta tecla quando lavar quantidades reduzidas de roupa. Sua função é reduzir o consumo de água dos enxágues no ciclo algodão-linho.

Pressione novamente a tecla e sua lavadora retornará à condição normal.

Tecla Água Fria

Pressione esta tecla quando desejar lavar somente com água fria, e o aquecimento automático da água será eliminado.

Essa função é obrigatória para tecidos desbotáveis, sendo recomendada para tecidos delicados ou pouco sujos. Pressione novamente a tecla e sua lavadora retornará à condição normal.

Tecla Adiar Centrifugação

Pressione esta tecla quando não puder estender as roupas logo após a lavagem (*Exemplo: deixar a máquina funcionando quando ausente de casa*).

Sua lavadora manterá a roupa flutuando na água ao término da lavagem, aguardando que seja novamente pressionada a tecla para desaguar e centrifugar as roupas.

Isso evitará a formação de rugas no tecido, o que facilita na hora de passar a roupa.

Lâmpada Piloto

A lâmpada piloto permanecerá acesa enquanto a lavadora estiver em funcionamento, apagando-se automaticamente no final do programa selecionado.

Seletor de Programas

Para escolher o programa desejado, gire o seletor para a direita até o número do programa escolhido.

Para ligar a lavadora, puxe o seletor para fora. Para desligar, empurre-o para dentro.



Tabela de Programação

Programas de Lavagem

Para uma lavagem mais eficiente, escolha na tabela abaixo o tipo de programa mais adequado.

ALGODÃO - LINHO			SINTÉTICOS - DELICADOS - LÃ		
Programa	Descrição do Programa	Duração do Programa	Programa	Descrição do Programa	Duração do Programa
1 BRANCOS COM PRÉ-LAVAGEM	PRÉ-LAVAGEM A 30 °C LAVAGEM A 60 °C ENXÁGÜE CENTRIFUGAÇÃO NORMAL	2h 05 minutos	9 SINTÉTICOS COM PRÉ-LAVAGEM	PRÉ-LAVAGEM A 30 °C LAVAGEM A 50 °C ENXÁGÜE DELICADO CENTRIFUGAÇÃO CURTA	1h 18 minutos
2 BRANCOS SEM PRÉ-LAVAGEM	LAVAGEM A 60 °C ENXÁGÜE CENTRIFUGAÇÃO NORMAL	1h 55 minutos	10 SINTÉTICOS SEM PRÉ-LAVAGEM	LAVAGEM A 50 °C ENXÁGÜE DELICADO CENTRIFUGAÇÃO CURTA	1h 08 minutos
3 COLORIDOS RESISTENTES	LAVAGEM A 50 °C ENXÁGÜE CENTRIFUGAÇÃO NORMAL	1h 40 minutos	11 DELICADOS - SEDA	LAVAGEM A 40 °C ENXÁGÜE DELICADO CENTRIFUGAÇÃO CURTA	58 minutos
4 COLORIDOS DELICADOS	LAVAGEM A 40 °C ENXÁGÜE CENTRIFUGAÇÃO NORMAL	1h 25 minutos	12 LÃ	LAVAGEM A 30 °C ENXÁGÜE DELICADO CENTRIFUGAÇÃO CURTA	48 minutos
5 LAVAGEM RÁPIDA	LAVAGEM COM ÁGUA FRIA ENXÁGÜE CENTRIFUGAÇÃO NORMAL	60 minutos	13 ENXÁGÜE COM ALVEJANTE	ENXÁGÜE DELICADO CENTRIFUGAÇÃO CURTA	23 minutos
6 ENXÁGÜE COM ALVEJANTE	ENXÁGÜE CENTRIFUGAÇÃO NORMAL	45 minutos	14 ENXÁGÜE COM AMACIANTE	ENXÁGÜE CENTRIFUGAÇÃO CURTA	13 minutos
7 ENXÁGÜE C/ AMACIANTE	ENXÁGÜE CENTRIFUGAÇÃO NORMAL	13 minutos	15 DESCARGA	DESCARGA DE ÁGUA	5 minutos
8 CENTRIFUGAÇÃO	DESCARGA E CENTRIFUGAÇÃO NORMAL	7,5 minutos			

Sugestões de Programas

Para obtenção de melhores resultados, mostramos abaixo uma tabela com recomendações de programas.

TECIDO	COR	GRAU DE SUJEIRA	PROGRAMA	1/2	✳	U	COMPARTIMENTO			
							U	U	⚠	⊗
BRIM	BRANCO	MUITO SUJA	1	<input type="checkbox"/>		<input type="checkbox"/>			<input type="checkbox"/>	<input type="checkbox"/>
		SUJA	2	<input type="checkbox"/>		<input type="checkbox"/>			<input type="checkbox"/>	<input type="checkbox"/>
		POUCO SUJA	2	<input type="checkbox"/>	<input type="checkbox"/>	<input type="checkbox"/>			<input type="checkbox"/>	<input type="checkbox"/>
ALGODÃO	NÃO DESBOTÁVEL	MUITO SUJA	2	<input type="checkbox"/>		<input type="checkbox"/>			<input type="checkbox"/>	<input type="checkbox"/>
		SUJA	3	<input type="checkbox"/>		<input type="checkbox"/>			<input type="checkbox"/>	<input type="checkbox"/>
		POUCO SUJA	3	<input type="checkbox"/>	<input type="checkbox"/>	<input type="checkbox"/>			<input type="checkbox"/>	<input type="checkbox"/>
VISCOSE	DESBOTÁVEL	MUITO SUJA	3	<input type="checkbox"/>	<input checked="" type="checkbox"/>	<input type="checkbox"/>			<input type="checkbox"/>	<input type="checkbox"/>
		SUJA	4	<input type="checkbox"/>	<input checked="" type="checkbox"/>	<input type="checkbox"/>			<input type="checkbox"/>	<input type="checkbox"/>
		POUCO SUJA	5	<input type="checkbox"/>		<input type="checkbox"/>			<input type="checkbox"/>	<input type="checkbox"/>
PARA ROUPAS LAVADAS À MÃO	SOMENTE ENXÁGÜE E CENTRIFUGAÇÃO		6	<input type="checkbox"/>		<input type="checkbox"/>		<input type="checkbox"/>	<input type="checkbox"/>	
	SOMENTE CENTRIFUGAÇÃO		8					<input type="checkbox"/>	<input type="checkbox"/>	
SINTÉTICO	NÃO DESBOTÁVEL	SUJA	9			<input type="checkbox"/>			<input type="checkbox"/>	<input type="checkbox"/>
		POUCO SUJA	9		<input type="checkbox"/>	<input type="checkbox"/>			<input type="checkbox"/>	<input type="checkbox"/>
		SUJA	10		<input checked="" type="checkbox"/>	<input type="checkbox"/>			<input type="checkbox"/>	<input type="checkbox"/>
DESBOTÁVEL	POUCO SUJA	11		<input checked="" type="checkbox"/>	<input type="checkbox"/>			<input type="checkbox"/>	<input type="checkbox"/>	
	QUALQUER	11		<input checked="" type="checkbox"/>	<input type="checkbox"/>			<input type="checkbox"/>	<input type="checkbox"/>	
SEDA LINGERIE	DESBOTÁVEL	QUALQUER	11		<input checked="" type="checkbox"/>	<input type="checkbox"/>			<input type="checkbox"/>	<input type="checkbox"/>
	QUALQUER	11		<input checked="" type="checkbox"/>	<input type="checkbox"/>			<input type="checkbox"/>	<input type="checkbox"/>	
LÃ	NÃO DESBOTÁVEL	QUALQUER	12			<input type="checkbox"/>			<input type="checkbox"/>	<input type="checkbox"/>
	DESBOTÁVEL	QUALQUER	12		<input checked="" type="checkbox"/>	<input type="checkbox"/>			<input type="checkbox"/>	<input type="checkbox"/>
PARA ROUPAS LAVADAS À MÃO	SOMENTE ENXÁGÜE E CENTRIFUGAÇÃO		13			<input type="checkbox"/>		<input type="checkbox"/>	<input type="checkbox"/>	

= 1 MEDIDA

= ½ MEDIDA

necessário opcional

Sugestões para roupas lavadas à mão

Enxágue (PROGRAMA 6): Indicado para roupas lavadas à mão, possibilitando o enxágue, inclusive com alvejante e amaciante.

Coloque as roupas na lavadora e abasteça com alvejante e amaciante a **Gaveta de Distribuição Automática**, caso deseje. Gire o botão **Seletor de Programas** para a direita até a posição **6**. Puxe para fora o seletor e sua lavadora vai enxaguar e centrifugar a roupa.

Centrifugação (PROGRAMA 8):

Centrifuga as roupas retirando todo o excesso de água. Indicada para roupas lavadas à mão, evitando torcer a roupa manualmente.

Coloque as roupas na lavadora, gire o botão **Seletor de Programas** para a direita até a posição **8**. Puxe para fora o seletor e a lavadora centrifugará a roupa.

Enxágue (PROGRAMA 13): Indicado para **roupas delicadas** lavadas à mão, possibilitando o enxágue, inclusive com alvejante e amaciante. Coloque as roupas na lavadora, e abasteça com amaciante e alvejante a **Gaveta de Distribuição Automática**, caso deseje. Gire o botão **Seletor de Programas** para a direita até a posição **13**. Puxe para fora o seletor e sua lavadora vai enxaguar e centrifugar a roupa.



Dicas e Conselhos

Recomendações Importantes

Antes de Colocar a Roupa na Máquina:

- Feche os botões de pressão e zíperes.
- Reforce os botões demasiadamente frouxos, ou retire-os.
- Remova ganchos de cortinas e objetos dos bolsos (pregos, alfinetes, clips, parafusos, moedas, etc). Eles podem causar sérios danos à lavadora e às roupas.
- Costure os rasgos, furos e desfiamentos de tecidos.

Lave somente tecidos que permitam o uso em lavadoras, seguindo as instruções indicadas nas etiquetas das roupas.

Selecione as peças de roupa de acordo com o tipo de tecido, cor e grau de sujeira, seguindo as **Sugestões de Programas**.

Cada tipo de tecido requer uma forma diferente de lavar, secar e passar.

Roupas brancas e coloridas devem ser lavadas separadamente para evitar transferência de corantes entre as peças, manchando-as.

Roupas de lã devem ser sempre lavadas separadamente e em água fria.

Siga sempre as recomendações contidas nas etiquetas de roupas, especialmente a temperatura de lavagem da roupa indicada pelo fabricante. Roupas felpudas devem ser sempre lavadas separadamente.

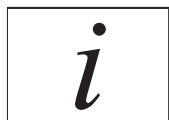

Nunca utilize alvejante ou água sanitária em roupas com estampas ou totalmente coloridas, independente do tipo de tecido. Roupas de lã, seda, couro, lycra-elastano ou poliuretano nunca deverão ser lavadas com alvejante, mesmo aquelas de cor branca.

NÃO deixe que a roupa permaneça suja por muito tempo antes de lavar, sobretudo se estiver úmida. Roupas úmidas produzem mofo e mau cheiro. Manchas causadas por mofo são de difícil remoção.

NÃO sobrecarregue a lavadora com roupas em excesso. Siga as quantidades máximas de roupas recomendadas na tabela ao lado, de acordo com o tipo de tecido.

NÃO coloque roupas na lavadora com manchas difíceis, (ferrugem, alcatrão, pintura, tinta). Primeiro aplique um tira-manchas adequado. Quando utilizar produtos voláteis aguarde sua total evaporação antes de lavar a roupa.

NÃO lave tecidos que estejam impregnados com produtos derivados de petróleo. Remova-os do tecido antes de colocar na lavadora.

NÃO sobrecarregue a lavadora. Sua capacidade é de 5 kg. Confira o peso médio orientativo de cada peça na tabela ao lado.

CAPACIDADE RECOMENDADA PARA CADA TIPO DE TECIDO

Tecido	QTD
Brim, algodão, viscose e linho	5 Kg
Sintéticos	2 Kg
Seda, lingerie	2 Kg
Lã	1 Kg

PESO APROXIMADO DE ROUPA SECA

TIPO DE ROUPA	PESO(g)
FRALDA	50
CUECA	50
CAMISOLA	100
CAMISETA	100
CAMISA	180
CALÇA DE BRIM	800
MOLETON ADULTO	700
PIJAMA	400
FRONHA	100
LENÇOL DE SOLTEIRO	500
LENÇOL DE CASAL	700
COLCHA DE SOLTEIRO	1.000
COLCHA DE CASAL	1.300
TOALHA DE ROSTO	150
TOALHA DE BANHO	450
TOALHA DE MESA	500
TOALHA DE MESA	60

Eliminação de manchas

É possível que determinadas manchas não se eliminem somente com água e detergente.

Aconselhamos, portanto, tratá-las antes da lavagem.

Sangue: os resíduos ainda frescos devem ser tratados com água fria. Em caso de resíduos já secos, deixe de molho a roupa por uma noite com um detergente especial e a seguir esfregue-a com água e sabão.

Tinta a óleo: umedeça com um tira-resíduos à base de benzina, esfregue os resíduos depois de colocada a peça sobre um pano macio; repita a operação várias vezes.

Resíduos secos de gordura: umedeça com terebintina, esfregue os resíduos com a ponta dos dedos e um pano de algodão, depois de pousada a peça sobre um pano macio.

Ferrugem: sal oxálico dissolvido em água quente, ou um produto contra a ferrugem a frio. Preste atenção nos resíduos de ferrugem velhos, pois a estrutura do tecido já foi atacada e pode rasgar-se facilmente.

Manchas de mofo: trate-as com alvejante diluído (roupa branca ou de cor resistente ao cloro).

Relva/Grama: ensaboe levemente e trate com alvejante diluído (roupa branca ou resistente ao cloro).

Esferográfica e cola: umedeça com acetona (*), coloque a roupa sobre um pano macio, esfregue.

Baton: umedeça com acetona como indicado acima, a seguir trate os resíduos com álcool. Elimine os resíduos dos tecidos brancos com alvejante.













Tinta: conforme a composição da tinta, umedeça o tecido primeiro com acetona (*), a seguir com ácido acético; trate eventuais resíduos nos tecidos brancos com alvejante e enxágüe bem.



Resíduos de alcatrão: trate primeiro com tira-manchas, álcool, e por fim esfregue com pasta detergente.





(* Não utilize a acetona com a seda artificial.





Símbolos internacionais para tratamento dos tecidos







Estes símbolos são apresentados nas etiquetas das roupas, com o objetivo de ajudar a selecionar a melhor maneira de tratá-las.

<p>Lavagem forte</p>  <p>Lavagem delicada</p> 	 <p>Máxima temperatura de lavagem 95 °C</p>	 <p>Máxima temperatura de lavagem 60 °C</p> 	 <p>Máxima temperatura de lavagem 40 °C</p>  	 <p>Máxima temperatura de lavagem 30 °C</p> 	 <p>Lavagem à mão</p>	 <p>Não lavar</p>
--	--	--	--	--	--	--

 <p>Alvejante</p>	 <p>Alvejante com água fria</p>	 <p>Não utilizar alvejante</p>
--	--	---

 <p>Passar a ferro</p>	 <p>Passar a ferro quente máxima temperatura 200 °C</p>	 <p>Passar a ferro quente máxima temperatura 150 °C</p>	 <p>Passar a ferro quente máxima temperatura 110 °C</p>	 <p>Não passar a ferro</p>
---	--	--	--	---

 <p>Limpeza a seco em lavanderia</p>	 <p>Limpeza a seco em lavanderia com qualquer solvente</p>	 <p>Limpeza a seco em lavanderia com solvente específico</p>	 <p>Limpeza a seco em lavanderia com solvente específico</p>	 <p>Não limpar a seco</p>
---	---	---	---	--

 <p>Secar</p>	 <p>Secar estendido</p>	 <p>Secar na corda da roupa</p>	 <p>Secar pendurado no cabide</p>	 <p>a alta temperatura</p>  <p>a baixa temperatura</p> <p>Secar em secador rotativo</p>	 <p>Não secar em secador rotativo</p>
--	--	--	--	---	--

Sequência de Operações

Separação das roupas

Separe e lave as roupas conforme o item **Recomendações Importantes** deste manual.

Colocação da roupa na lavadora

Coloque as peças a serem lavadas dentro da máquina, uma a uma, o mais livre possível. Feche a porta certificando-se de que o trinco esteja travado.



Escolha do programa

Através do adesivo **Sugestões de Programas** que acompanha sua lavadora, escolha o número do programa, as teclas a serem acionadas e os produtos de limpeza a serem utilizados.

Dosagem de sabão em pó

Abra a **Gaveta de Distribuição Automática** puxando-a para fora. Coloque o sabão em pó no compartimento II. Caso o programa escolhido possua pré-lavagem, coloque o sabão em pó também no compartimento de pré-lavagem I. A lavadora distribuirá automaticamente o produto.

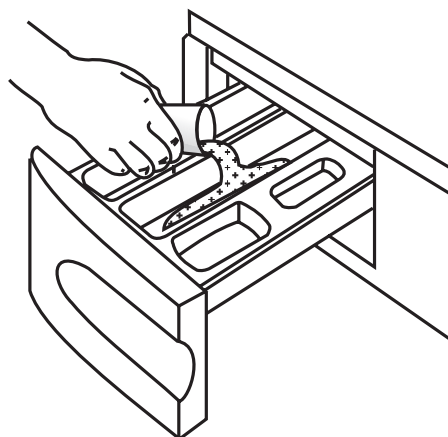

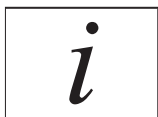

Siga a dosagem recomendada pelo fabricante do sabão em pó e pelo adesivo **Sugestões de Programas**.



Quantidades excessivas de sabão em pó causam excesso de espuma, prejudicando o resultado da lavagem.

Dosagem de aditivos (amaciante e alvejante)

Coloque o amaciante no compartimento indicado por . Coloque o alvejante ao compartimento indicado por . A lavadora distribuirá automaticamente os produtos. Siga sempre as quantidades recomendadas na embalagem do amaciante e do alvejante de sua preferência. Não exceda o nível máximo (máx.) indicado na gaveta.

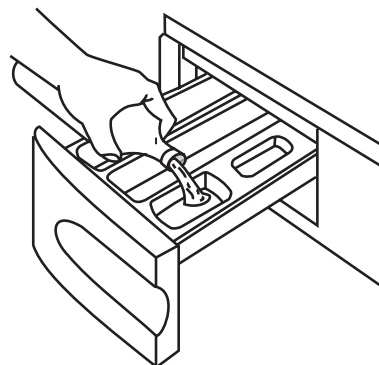

Programação da Lavadora

Gire o seletor de programas para a direita até coincidir com o programa previamente escolhido.

Se necessário, acione a(s) tecla(s) **Meia Carga**, **Água Fria** e **Adiar Centrifugação** de acordo com o programa previamente escolhido.

Puxe o botão **Seletor de Programas** para fora: a **Lâmpada Piloto** acenderá e a lavadora começará a funcionar.

Finalização do Programa

Ao final do programa a lavadora pára de funcionar automaticamente e a **Lâmpada Piloto** se apaga. **Espere um a dois minutos antes de abrir a porta, tempo necessário para desativação do dispositivo de segurança.**

Pressione o seletor de programas para desligar a lavadora.

Pressione a(s) tecla(s) que estiver(em) apertada(s) para retornar(em) à posição normal.

Abra a porta da lavadora e retire as roupas.

Limpeza e manutenção

Limpeza externa

A limpeza externa pode ser efetuada com água morna e sabão neutro não abrasivo. Após a limpeza, enxugue a lavadora com um pano limpo.

Limpeza interna

Limpe periodicamente a borracha de vedação da porta (1), para **evitar eventuais manchas na roupa**. Utilize pano com água e sabão.

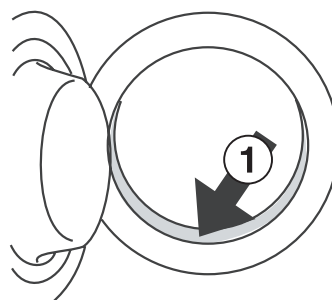

Gaveta de distribuição

Recomendamos uma limpeza mensal da **Gaveta de Distribuição Automática**, ou em intervalos menores quando necessário. Procedimento:

- Abra a gaveta e puxe-a conforme a figura.
- Lave-a em água corrente.
- Proceda a limpeza com o auxílio de uma escova, se necessário.
- Caso haja acúmulo de sabão em pó no alojamento, limpe-o com uma escova, conforme figura.
- Recoloque a gaveta.

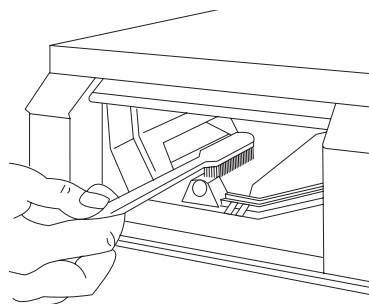
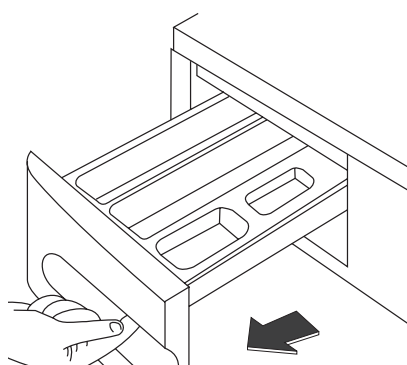

Filtro de entrada de água

Limpe periodicamente o filtro de entrada de água:

- Feche a torneira da água.
- Desconecte a extremidade da mangueira ligada à torneira e retire o filtro.
- Limpe o filtro com uma escova e recoloque-o no lugar.
- Não esqueça de abrir novamente a torneira.



Filtro de drenagem

O filtro de drenagem retém fiapos e pequenos objetos das roupas. Recomendamos sua limpeza uma vez por mês ou em intervalos menores quando necessário. Para limpeza, proceda da seguinte forma:

- Desligue a lavadora da rede elétrica.
- Remova a capa do filtro com uma leve pressão para fora.
- Coloque um recipiente sob o filtro evitando que a água esorra pelo chão.
- Gire a tampa para a esquerda até soltá-la e retire o filtro.
- Lave o filtro com água corrente eliminando todos os seus resíduos.
- Recoloque a tampa girando-a para a direita e aperte-a bem.
- Recoloque a capa do filtro.

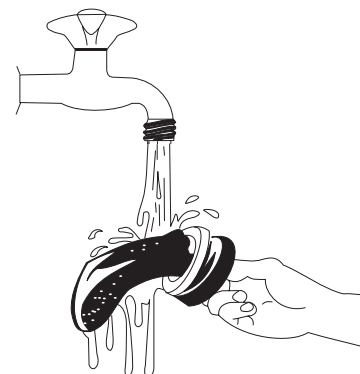
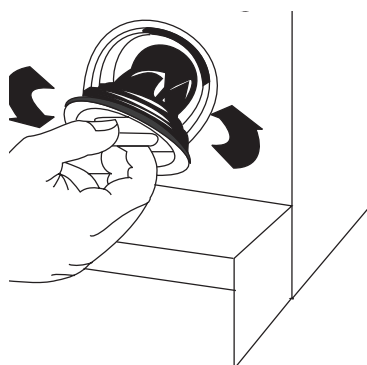
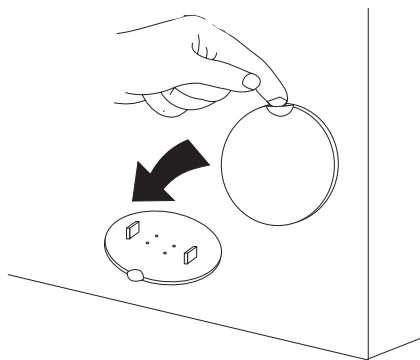

Se a Lavadora não funciona

O **Serviço Autorizado Electrolux** estará sempre à sua disposição. Caso a sua lavadora apresente algum problema de funcionamento, verifique no quadro as prováveis causas. Efetue as correções que possam ser realizadas em casa. Não melhorando o funcionamento, chame o **Serviço Autorizado Electrolux**.

Sintoma	Prováveis causas	Correções
Não funciona (Não liga)	<ol style="list-style-type: none"> 1) A porta da lavadora não está bem fechada. 2) O plugue não está devidamente conectado à tomada elétrica. 3) O circuito elétrico (tomada, cabos e fusível(is)) está em más condições. 4) O seletor de programas não está posicionado corretamente em um dos programas. 	<ol style="list-style-type: none"> 1) Feche a porta corretamente. 2) Verifique o plugue e a tomada na qual a máquina está ligada. 3) Verifique todo o circuito elétrico. Se necessário, chame um electricista. 4) Selecione um programa correto e puxe o seletor.
A água não entra na lavadora	<ol style="list-style-type: none"> 1) A torneira está fechada. 2) Não existe fluxo de água na torneira. 3) A mangueira de água está dobrada ou estrangulada. 4) O filtro de entrada está entupido. 5) A porta da lavadora não está corretamente fechada. 	<ol style="list-style-type: none"> 1) Abra a torneira. 2) Verifique o sistema hidráulico de abastecimento. 3) Desobstrua a mangueira. 4) Limpe o filtro. 5) Feche a porta até que ela se encaixe no trinco.
A lavadora admite e drena a água continuamente	<ol style="list-style-type: none"> 1) A extremidade da mangueira de saída de água está demasiadamente baixa. 	<ol style="list-style-type: none"> 1) Posicione-a numa altura apropriada (mínima de 60 cm e máxima de 90 cm).
A lavadora não deságua e/ou não centrifuga	<ol style="list-style-type: none"> 1) A mangueira de drenagem está dobrada ou estrangulada. 2) A extremidade da mangueira de saída de água está demasiadamente alta. 3) A tecla "Adiar Centrifugação" está pressionada. 4) O filtro de drenagem está entupido. 	<ol style="list-style-type: none"> 1) Desobstrua a mangueira. 2) Posicione-a numa altura apropriada (mínima de 60 cm e máxima de 90 cm). 3) Desapertar a tecla. 4) Limpe o filtro.
Existe água no chão	<ol style="list-style-type: none"> 1) Utilização de quantidade excessiva de sabão em pó (alta formação de espuma). 2) Sabão em pó não apropriado para lavadoras (alta formação de espuma). 3) Filtro de drenagem pingando água. 	<ol style="list-style-type: none"> 1) Utilize apenas a quantidade apropriada de sabão em pó. 2) Utilize sabão em pó específico para lavadoras. 3) Aperte a tampa do filtro de drenagem.
A lavadora apresenta vibrações e/ou ruídos	<ol style="list-style-type: none"> 1) Algum(ns) parafuso(s) de transporte não foi(ram) removido(s). 2) A lavadora está tocando na parede ou em algum móvel. 3) A lavadora não está devidamente apoiada ou nivelada. 	<ol style="list-style-type: none"> 1) Remova-o(s). 2) Posicione a lavadora num local adequado e proceda o nivelamento. 3) Posicione a lavadora num local adequado e proceda o nivelamento.
<p>Se após as verificações acima o problema persistir, desligue a máquina . Consulte o Serviço Autorizado Electrolux mais próximo indicando o modelo, número de série e data de aquisição da lavadora.</p>		

Certificado de Garantia

CERTIFICADO DE GARANTIA

O fabricante garante este produto contra qualquer defeito de fabricação que se apresente no período de 12 meses, contado à partir da data da Nota Fiscal de Venda ao Consumidor. Estes 12 meses são assim divididos :

- 3 primeiros meses - garantia legal
- 9 meses seguintes - garantia especial complementar, concedida pela Electrolux do Brasil S.A.

SÃO CONDIÇÕES DESTA GARANTIA:

1- Qualquer defeito que for constatado neste produto deve ser imediatamente comunicado ao Serviço Autorizado Electrolux mais próximo de sua residência, que consta na relação que acompanha o produto.

2 - Esta garantia abrange a substituição de peças que apresentarem defeitos constatados como sendo de fabricação, além da mão de obra utilizada no respectivo reparo.

A GARANTIA PERDERÁ A VALIDADE QUANDO:

- 1 - Houver remoção e/ou alteração do número de série ou da etiqueta de identificação do produto.
- 2 - O produto for instalado ou utilizado em desacordo com o Manual de Instruções.
- 3 - O produto for ligado em tensão diferente a qual foi destinado.
- 4 - O produto tiver recebido maus tratos, descuidos ou ainda sofrer alterações, modificações ou consertos feitos por pessoas ou entidades não credenciadas pela Electrolux do Brasil S.A.
- 5 - O defeito for causado por acidente ou má utilização do produto pelo Consumidor.

AS GARANTIAS LEGAL E/OU ESPECIAL NÃO COBREM :

- Despesas com Instalação do produto.
- Produtos ou peças danificadas devido acidente de transporte ou manuseio, riscos, amassamentos ou atos e efeitos da natureza.

- Não funcionamento ou falhas decorrentes de problemas de fornecimento de energia elétrica e/ou falta de água no local onde produto está instalado.
- Despesas com transporte, peças, materiais e mão de obra para preparação do local onde será instalado o produto (ex. Rede elétrica, conexões elétricas e hidráulicas, tomadas, esgoto, alvenaria, aterramento).
- Chamadas relacionadas a orientação de uso constantes no Manual de Instruções ou no próprio produto, serão passíveis de cobrança aos Consumidores.

A GARANTIA ESPECIAL NÃO COBRE :

- Despesas de deslocamento do Serviço Autorizado, quando e se o produto estiver instalado fora do município sede do Serviço Autorizado Electrolux.

Observações:

- As despesas decorrentes e consequentes de instalação de peças que não pertençam ao produto, são de responsabilidade única e exclusiva do Consumidor.

- A ELECTROLUX DO BRASIL S.A., buscando a melhoria contínua de seus produtos, reserva-se o direito de alterar as características gerais, técnicas e estéticas de produtos por ela comercializados sem prévio aviso.

- Este CERTIFICADO DE GARANTIA é válido apenas para produtos vendidos e utilizados no território brasileiro.

- Para sua comodidade, preserve o MANUAL DE INSTRUÇÕES, CERTIFICADO DE GARANTIA E A NOTA FISCAL DO PRODUTO. Quando necessário, consulte a nossa Rede de Serviços Autorizados e/ou o Serviço de Atendimento ao Consumidor.

Serviço Autorizado

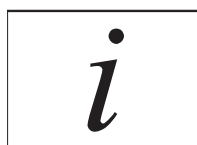

Caso você permaneça com alguma dúvida contate o nosso Serviço de Atendimento ao Consumidor Electrolux.

Guarde a nota fiscal de compra. A garantia só é válida mediante sua apresentação no Serviço Autorizado Electrolux.

ATENDIMENTO
AO CONSUMIDOR
0800 788778



Electrolux

<http://www.electrolux.com.br>

Especificações Técnicas

Modelo

Front Load LE750

Tensão	127 V	220 V
Faixa de Tensão	114 a 140 V	198 a 242 V
Frequência	60 Hz	60 Hz
Capacidade de Roupa Seca	5 kg	5 kg
Número de Programas	15	15
Temperatura Máxima de Lavagem	60 °C	60 °C
Corrente Elétrica	16 A	10 A
Rotação na Centrifugação	750 rpm	750 rpm
Potência Máxima	2000 W	2000 W
Pressão de entrada de água (MPa)	0,05 a 0,8	0,05 a 0,8
Peso Líquido	68 kg	68 kg
Dimensões	85 x 60 x 55 cm	85 x 60 x 55 cm

Instalação

Para sua tranquilidade, o **Serviço Autorizado Electrolux** possui uma rede de postos de atendimento altamente qualificados para instalar a sua lavadora.

Caso deseje serviços de instalação, por favor contacte a Rede de Serviços Autorizados Electrolux, que lhe informará os serviços prestados na instalação ao custo de R\$ 20,00.

A instalação **não compreende** serviços de preparação do local (ex.: rede elétrica, alvenaria, esgoto, aterramento, etc.), que são de responsabilidade do consumidor.

Para o esclarecimento de dúvidas, sugerimos a leitura deste capítulo que trata detalhadamente das instalações, Elétrica e Hidráulica, além da Instalação do Produto.

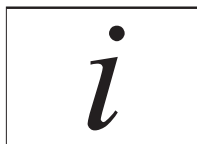

A correta instalação do produto é fundamental para seu perfeito funcionamento. Transporte a lavadora com cuidado devido ao seu peso. Todos os componentes da embalagem (caixa de papelão, base e cantoneiras de isopor, plásticos e parafusos de fixação) devem ser removidos antes da utilização do produto. Esses componentes devem ser guardados para transportes futuros. A lavadora não deve encostar em paredes, móveis ou similares.

1. Retire os três parafusos traseiros com uma chave.

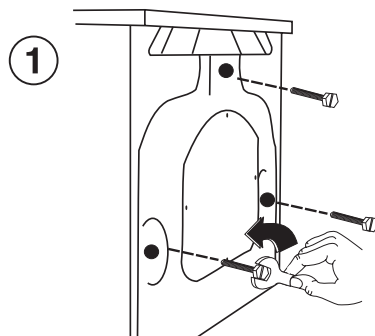

2. Incline a lavadora cuidadosamente para trás, apoiando sua parte traseira numa das colunas da embalagem. Certifique-se de que a mangueira de saída de água não fique dobrada.



3. Remova os sacos plásticos do lado direito (1) e esquerdo (2) com cuidado, puxando-os para o centro. Retire a base da embalagem.

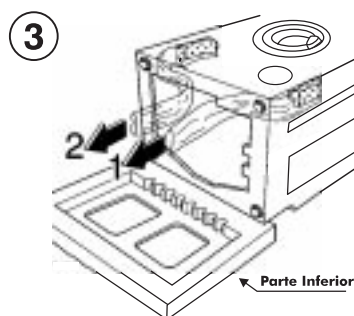

4. Retorne a lavadora na posição vertical. Remova os três espaçadores de plástico. Feche os três orifícios dos espaçadores com as tampas de plástico que acompanham o produto.

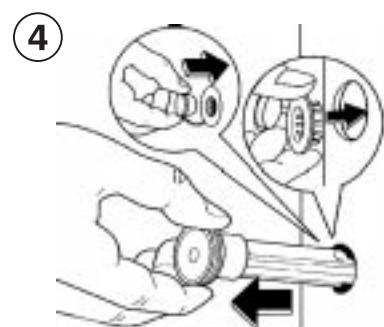

Antes de colocar a Lavadora em funcionamento, certifique-se de que os três parafusos e espaçadores de plástico foram retirados.

5. Com a Lavadora no local definitivo ajuste os pés niveladores certificando-se de que esteja seguramente apoiada com os quatro pés no chão. Se possível, faça o nivelamento somente com os pés frontais, respeitando a altura máxima entre o piso e a Lavadora de 25 mm.

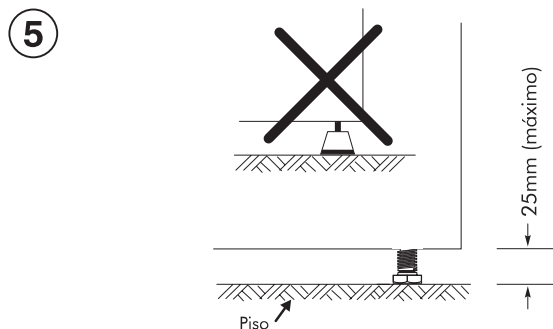

A máquina deverá estar bem apoiada nos 4 pés (não poderá estar com balanço), caso contrário poderá apresentar excessiva vibração durante o funcionamento.

O nivelamento é fundamental para o perfeito funcionamento da lavadora. Nunca utilize pés diferentes dos originais.

6. Certifique-se de que a conexão da mangueira à Lavadora esteja firme.

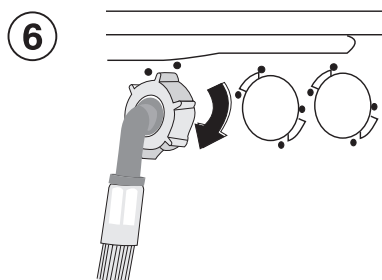

7. Encaixe o filtro na extremidade da mangueira e conecte-a à torneira (rosca 3/4 de polegada). Abra a torneira e certifique-se de que não ocorram vazamentos.

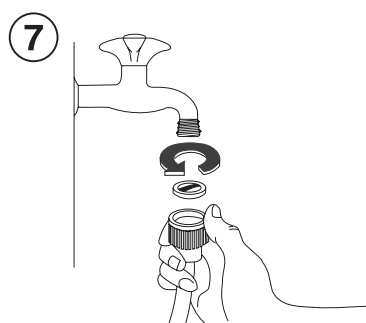

Em alguns locais é comum a rede de água fornecer água suja devido à manutenção nas tubulações. Neste caso recomendamos a instalação de um filtro na saída da torneira ou registro.

Filtro Opcional

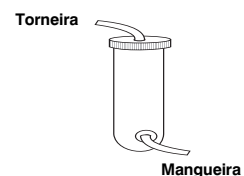

8. Posicione a mangueira sobre a borda do tanque ou na saída de esgoto.

8

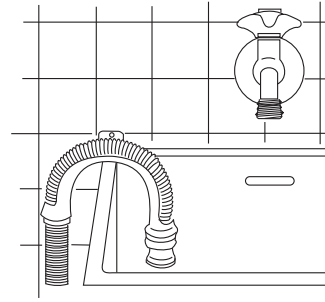

A água sai da lavadora (em alguns casos) a 60 °C, temperatura que pode causar queimaduras. Portanto dê preferência à saída de esgoto em vez da borda do tanque.

9. A altura mínima de 60 e máxima de 90 cm para a mangueira de saída de água deve ser respeitada.

9

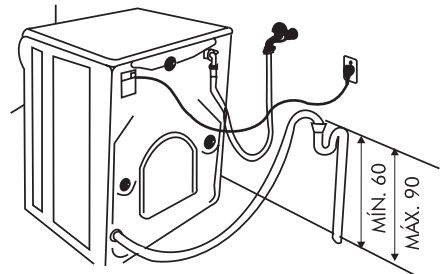

Instalação elétrica

Para sua segurança, solicite a um electricista de sua confiança que verifique a condição da rede elétrica do local de instalação do produto, ou entre em contato com o Serviço Autorizado Electrolux.

Conecte o plugue de alimentação elétrica numa tomada tripolar compatível com a mesma tensão especificada na etiqueta do cabo da máquina (127 ou 220V).

Voltagem do local da instalação do produto	127V	220V	220V - Monofásico
Disjuntor	1 x 20 A	2 x 15 A	1 x 15 A

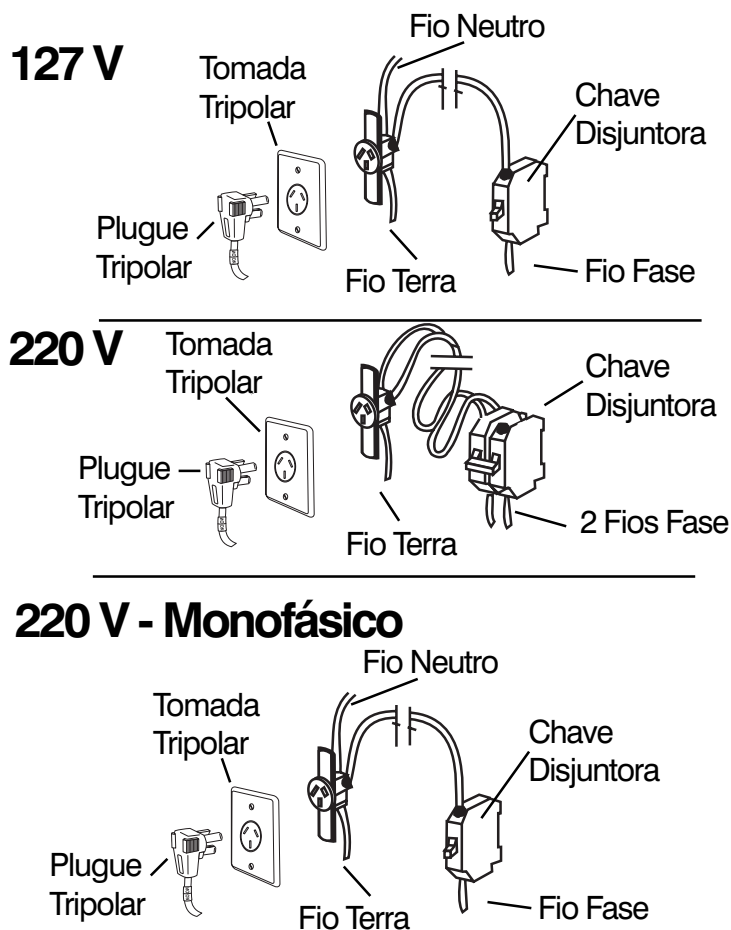

As informações de instalação elétrica devem estar de acordo com as normas da **ABNT - Associação Brasileira de Normas Técnicas**. Caso contrário, a **Electrolux** exime-se de qualquer responsabilidade por possíveis danos causados à lavadora de roupas, a terceiros e/ou ao próprio local da instalação.

Anotações Úteis

Anote aqui dados que poderão ser úteis no futuro

Dados constantes na nota fiscal

Loja:

Nº da Nota Fiscal:

Data de aquisição:

Dados constantes na etiqueta de identificação da Lavadora

Modelo:

Número de Série:

Dados do Instalador

Empresa:

Telefone:

Data de Instalação:

Nome do técnico instalador:

 **Electrolux**

ATENDIMENTO
AO CONSUMIDOR
0800 788778



 **Electrolux**

Electrolux do Brasil S.A. - R. Ministro Gabriel Passos, 360 - Fone: 41 371-7000

CEP 81520-900 - Curitiba - PR - Brasil.

<http://www.electrolux.com.br>

69490831 MAI/2000 - Rev24