

TV digital com tela de cristal líquido

Manual de Instruções

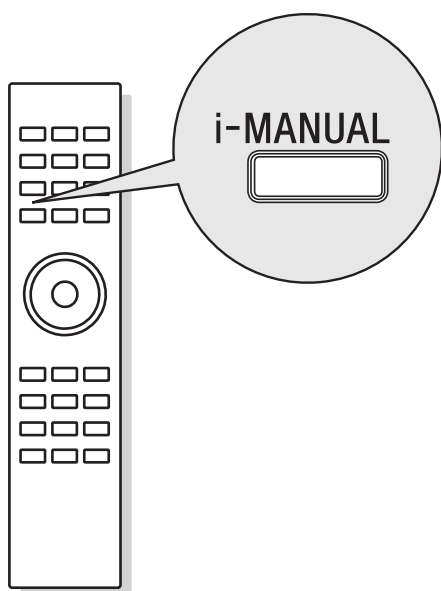

BRAVIA

Ajustando a sua TV

Assistindo a sua TV

Informações adicionais

Lendo o manual com atenção, você saberá usar corretamente o seu aparelho, aproveitando ao máximo os seus recursos técnicos.

- Leia o manual antes de usar o aparelho.
- O uso correto do aparelho prolonga sua vida útil.
- Guarde este manual para futuras consultas.
- Para mais informações, consulte seu manual eletrônico pressionando a tecla i-Manual no controle remoto, ver figura ao lado.

Suporte ao Cliente Sony

<http://esupport.sony.com/BR/>

Por favor, não devolva o produto à loja.

Registro do Proprietário

O modelo e o número de série estão localizados na parte traseira e lateral da TV. Anote estes números no espaço abaixo. Utilize-os como referência toda vez que entrar em contato com o revendedor ou Serviço Autorizado Sony.

Nome do modelo

Número de série

Dúvidas & Informações Adicionais

Se após ler este manual de instruções ainda tiver dúvidas relacionadas ao uso da TV Sony®, entre em contato com a Central de Relacionamento, fone: 4003 SONY (7669) para capitais e regiões metropolitanas / 0800 880 SONY (7669) para as demais localidades, ou com um Serviço Autorizado Sony.

ADVERTÊNCIA E PRECAUÇÕES

Para evitar o perigo de faísca ou choque elétrico, não exponha o televisor à chuva ou umidade.

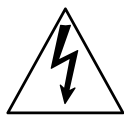
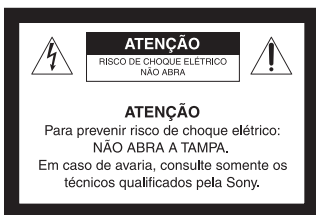

Este símbolo tem o propósito de alertar o usuário sobre a presença de "tensões perigosas" não isoladas, dentro do gabinete do produto, as quais podem ter intensidade suficiente para constituir risco de choque elétrico para as pessoas.



Este símbolo tem o propósito de alertar o usuário quanto à presença de instruções importantes de operação e manutenção (serviços) no Manual de Instruções que acompanha o aparelho.

Para Segurança

O aparelho não deve ser exposto a líquido, inclusive na forma de pingos; nem coloque sobre o aparelho objetos contendo líquido, como vasos e copos, pois poderá danificar o aparelho e expor o consumidor a riscos desnecessários.

PRECAUÇÃO

Para reduzir o risco de choque elétrico, não utilize o cabo de alimentação CA com uma extensão ou outro tipo de tomada em que o plugue não seja inserido completamente.

Segurança

- Algumas pessoas podem sentir desconforto (tais como tensão ocular, fadiga ou náuseas) enquanto observam as imagens de vídeo 3D ou jogam jogos estereoscópicos em 3D. A Sony recomenda que todos os espectadores façam intervalos regulares quando assistirem

as imagens de vídeo em 3D ou jogam jogos estereoscópicos em 3D. A duração e a frequência das interrupções necessárias variam de pessoa para pessoa. Você deve decidir o que funciona melhor. Se você sentir qualquer desconforto, deve parar de assistir as imagens de vídeo 3D ou de jogar jogos estereoscópicos em 3D, até o desconforto terminar; consulte um médico se você acredita ser necessário. Você também deve rever (i) o manual de instruções de qualquer outro dispositivo ou mídia utilizada com este aparelho de televisão e (ii) acessar o nosso site (<http://esupport.sony.com/BR/>) para obter as informações mais recentes. A visão das crianças pequenas (especialmente aquelas com menos de seis anos) ainda está em desenvolvimento. Consulte o seu médico (como um pediatra ou médico oftalmologista) antes de permitir que as crianças assistam as imagens de vídeo em 3D ou joguem jogos estereoscópicos em 3D. Os adultos devem supervisionar as crianças para garantir que sigam as recomendações listadas acima.

- Ao usar a função 3D simulada, por favor, note que a imagem exibida é modificada a partir do original devido à conversão efetuada por esta televisão.
- Opere a TV somente em 110V ~ 220V CA, 60Hz
- Use o cabo de alimentação CA especificado pela Sony e apropriado para a tensão de alimentação local.
- Se algum líquido ou objeto cair dentro do gabinete, desconecte a TV imediatamente da tomada e procure o Serviço Autorizado Sony antes de operar o aparelho novamente.
- Se você não for utilizar a TV por um período longo, desconecte o cabo de alimentação da tomada, puxando-o pelo corpo do plugue e nunca pelo cabo.
- Para obter mais informações sobre precauções de segurança, veja "Folheto de Instruções de Segurança" (fornecido).

Instalação

- A TV deve ser instalada próxima a uma tomada da rede elétrica de fácil acesso.
- Para evitar o superaquecimento interno, não bloqueie as aberturas de ventilação.
- Não instale a TV em um local quente ou úmido, nem onde fique exposto à quantidade excessiva de poeira ou vibrações mecânicas.
- Evite operar a TV em temperaturas abaixo de 5°C.
- Se a TV for transferida diretamente de um local frio para quente, ou se a temperatura ambiente mudar repentinamente, a imagem poderá ficar borrada ou apresentar cores de baixa qualidade devido à condensação de umidade. Neste caso, espere algumas horas para que a umidade se evapore antes de ligar a TV novamente.
- Para obter uma imagem de melhor qualidade, não exponha a tela diretamente a uma iluminação ou à luz solar direta. Recomenda-se usar um refletor de teto direcionado para baixo ou cobrir as janelas que ficam voltadas para a tela com uma cortina opaca. É desejável a instalação da TV em uma sala onde o piso e as paredes não sejam de material refletivo.

Para Clientes

Este produto contém mercúrio. Para descarte ou informação de reciclagem, entre em contato com a autoridade local ou o Serviço Autorizado Sony.

Informações sobre marcas registradas

Macintosh é uma marca comercial licenciada da Apple Inc., registrada nos E.U.A. e em outros países.

Blu-ray Disc é uma marca comercial.

"BRAVIA" e BRAVIA, S-Force e  são marcas comerciais ou marcas registradas da Sony Corporation.

"PS3" é uma marca comercial da Sony Corporation e/ou Sony Computer Entertainment Inc.

HDMI, o logotipo HDMI e High-Definition Multimedia Interface são marcas comerciais ou marcas comerciais registradas da HDMI Licensing LLC nos Estados Unidos e outros países.

Java e todas as marcas e logotipos baseados em Java são marcas comerciais ou marcas registradas da Oracle e/ou de suas empresas afiliadas. Outros nomes podem ser marcas comerciais dos seus respectivos proprietários.

Astro TV é um software desenvolvido pela TQTV Software Ltda que implementa a norma de interatividade do Sistema Brasileiro de TV Digital "Ginga" ABNT NBR-15606

GINGA® é marca registrada da PUC-Rio/UFPA

NCL® é marca registrada da PUC-Rio

Fabricado sob licença da Dolby Laboratories. Dolby e o símbolo do duplo D são marcas comerciais da Dolby Laboratories.

DLNA®, o logotipo DLNA e DLNA CERTIFIED® são marcas comerciais, marcas de serviço ou marcas de certificação da Digital Living Network Alliance.



Java
POWERED



Nota

Os nomes das companhias e os nomes de seus produtos são marcas comerciais ou marcas registradas das respectivas companhias.

Nota sobre ENCE

Esta TV está de acordo com o Programa Brasileiro de Etiquetagem – PBE do Inmetro, conforme Portaria Inmetro/MDIC No. 85 de 24 de Março de 2009, sendo que a Etiqueta Nacional de Consumo de Energia – ENCE informa o consumo de energia em modo de espera (standby), e também que o produto cumpre os requisitos de segurança estabelecidos em normas nacionais e/ou internacionais além de informar a diagonal visual.



- As ilustrações do controle remoto usadas neste manual são do RM-US4046 salvo indicação em contrário.
- As ilustrações utilizadas neste manual podem ser diferentes, dependendo do modelo de TV.

Índice

Introduzindo a sua TV BRAVIA®	4
Verificando os acessórios.....	5
Utilizando o controle remoto.....	5
Ajustando a sua TV	
Instalando o pedestal	7
Conectando a TV.....	9
Instalando a TV de forma segura	13
Organizando o cabo de alimentação CA.....	14
Executando a configuração inicial.....	15
Removendo o pedestal da TV	15
Utilizando um suporte de montagem de parede.....	16
Instalando a TV em uma parede ou área fechada	16
Assistindo a sua TV	
Para assistir programas.....	18
Para utilizar as funções da TV.....	18
Para utilizar o i-Manual.....	19
Informações adicionais	
Guia para solução de problemas.....	21
Especificações técnicas	23

- As instruções de operação estão memorizadas na sua TV **BRAVIA**. Consulte “Para utilizar o i-Manual” para obter informações sobre operação (página 19).
- Guarde este manual para futuras referências.

Introduzindo a sua TV BRAVIA®

Experimentando a sensacional alta definição com a sua TV BRAVIA

Para experimentar o sensacional detalhe da sua nova TV **BRAVIA**, é necessário ter acesso à programação de alta definição (HD). A sua TV **BRAVIA** pode receber e exibir a programação HD através de:

- Transmissões de TV digital por meio de RF em canais abertos através de uma antena de UHF de qualidade
- Assinatura de TV a Cabo de alta definição
- Assinatura de TV via satélite de alta definição
- Reprodutor de discos Blu-ray Disc™ ou outros equipamentos externos compatíveis com HD

Entre em contato com o provedor de serviço de TV a cabo, TV via satélite ou HD para obter informações sobre como atualizar (upgrade) a programação HD.

Os quatro passos para uma experiência Full HD (alta definição completa)

Aparelho de TV, Som, Fonte e Configurações

Juntamente com o seu **aparelho de TV BRAVIA**, um sistema de alta definição completo requer um sistema de **som** de alta definição, uma **fonte** de programação de alta definição e uma **configuração** de conexão adequada.



Fonte 16:9 (alta definição)

A maioria dos sinais HDTV utilizam o tamanho de tela widescreen de 16:9, que preenche a tela da sua **BRAVIA** e mantém uma imagem nítida, clara e viva.

Fonte 4:3 (definição padrão)

A maioria dos sinais de definição padrão utilizam o tamanho quadrado de 4:3. Quando imagens 4:3 são exibidas em uma TV de alta definição, você vê faixas pretas nas laterais das imagens. A qualidade da imagem pode não ser tão nítida quanto com as fontes de alta definição.

Verificando os acessórios

Cabo de alimentação CA (1)

Controle remoto (1)*¹

Pilhas tipo AAA (2)

Pedestal (1)*²

Suporte de sustentação do pedestal (1)*^{2*3}

Tampa frontal do pedestal (1)*^{2*3}

Tampa traseira do pedestal (1)*^{2*3}

Parafusos de fixação para o pedestal (M5 x 16) (4)

Parafusos de montagem para do pedestal (M5 x 16) (4) (somente o KDL-40HX805)*²

*1 Consulte o nome do modelo do controle remoto impresso no próprio controle.

*2 O modelo 40" requer montagem. Consulte o outro folheto para montar o pedestal.

*3 Para o KDL-46HX805 e XBR-52HX905, o item vem montado de fábrica ao pedestal.

Utilizando o controle remoto

Inserindo pilhas no controle remoto

Insira duas pilhas tipo AAA (fornecidas), de modo que os sinais **+** e **-** das pilhas coincidam com os sinais do diagrama no interior do compartimento de pilhas do controle remoto.

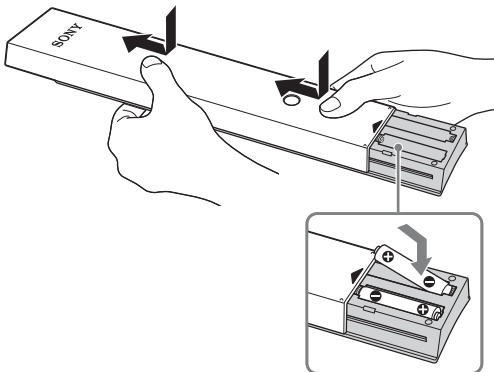

- 1 Remova a folha de proteção.
- 2 Pressione e deslize a tampa para cima.

Instruções de utilização do controle remoto

- Aponte o controle remoto diretamente para o receptor infravermelho (IR) localizado na TV.
- Certifique-se de que nenhum objeto esteja bloqueando a comunicação entre o controle remoto e o receptor infravermelho (IR) da TV.
- As lâmpadas fluorescentes podem interferir na operação do controle remoto; tente apagá-las.
- Se tiver problemas com o controle remoto, reinsira ou substitua as pilhas e verifique se elas estão inseridas corretamente.



- Imagem meramente ilustrativa, dependendo do seu modelo o posicionamento do receptor de infravermelho poderá ser diferente da ilustração.

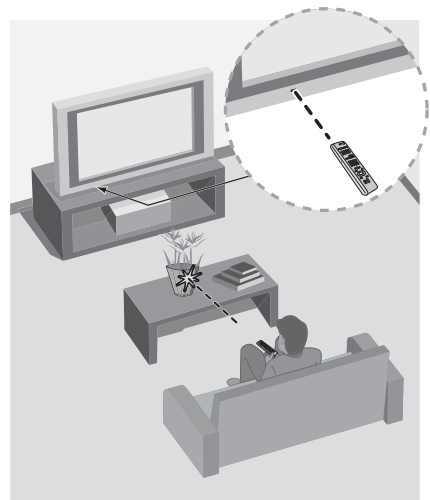

Programando o controle remoto (Para usuários de controle remoto RM-YD044)

O controle remoto pode ser programado para utilizar outros equipamentos e está preprogramado para operar os seguintes equipamentos Sony.

Tecla de função	Equipamento Sony	Código
DVD	Reprodutor de DVD	31033
AMP	Receiver	52172
STB	Satélite digital	01639

Programando outros equipamentos

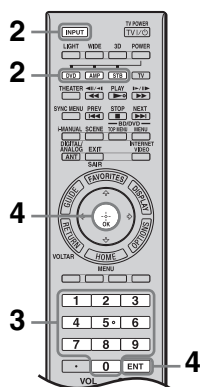

Siga os passos a seguir para programar o controle remoto da TV.

- 1 Procure na Lista de Código do Fabricante (veja o i-manual) o código que corresponda ao equipamento que você deseja operar com o controle remoto Sony. Se tiver mais de um código, tente programar o primeiro código da lista. Se o código do seu equipamento não estiver listado, visite <http://esupport.sony.com/remotecodes> para obter uma lista mais completa.
- 2 Mantenha pressionada uma das teclas de função **DVD**, **AMP** ou **STB** simultaneamente com a tecla **INPUT** e depois solte-as. Quando estiver no modo de programação, a tecla de função (**DVD**, **AMP**, **STB**) piscará por aproximadamente 30 segundos até o código ser confirmado.
- 3 Introduza o código de cinco dígitos utilizando as teclas numéricas **0** - **9** enquanto as teclas de funções (**DVD**, **AMP**, **STB**) estiverem acesas. Se o código não for introduzido dentro de 30 segundos, repita o passo 2.
- 4 Pressione **+** ou **ENT** para confirmar o código. Se a programação for bem sucedida, a tecla de função (**DVD**, **AMP**, **STB**) piscará duas vezes, se não, a tecla piscará cinco vezes.

Confirmando a programação

Se você conseguir ligar e desligar o seu equipamento com a tecla **POWER** verde, a programação estará completa. Se não conseguir, tente o próximo código da lista.



- Em alguns casos, pode não ser possível programar o controle remoto. Se isto acontecer, utilize o controle remoto do próprio equipamento.
- Qualquer uma das teclas de função (**DVD**, **AMP**, **STB**) pode ser programada para operar outro equipamento independentemente do nome. Por exemplo, se for programado com o código correto, o reprodutor Blu-ray Disc pode ser operado com a tecla **DVD**. Isto é útil se o seu equipamento não coincidir com qualquer um dos nomes das teclas.

Para reinicializar o controle remoto com o ajuste de fábrica:

Pressione simultaneamente **SCENE**, **TV POWER** e **+**. As quatro teclas de funções (**DVD**, **AMP**, **STB**, e **TV**) piscarão quando a reinicialização for realizada com sucesso.

Ajustando a sua TV

Alguns modelos de TV são fornecidos com o pedestal desmontado para que você possa instalar a TV diretamente na parede. Se optar por não instalar a TV na parede, monte o pedestal na TV. Você necessitará de uma chave Philips e os parafusos fornecidos para realizar esta montagem. Consulte as instruções de instalação fornecidas com a TV.

Certifique-se de observar os cuidados a seguir ao instalar a sua TV:

- Desconecte todos os cabos antes de transportar a TV.
- Transporte a TV com um número adequado de pessoas; TVs grandes necessitam de duas ou mais pessoas.
- Colocar corretamente as mãos enquanto transporta a TV é muito importante para a sua segurança e para evitar danos.

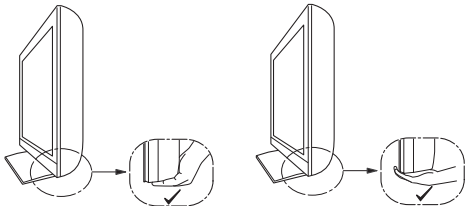
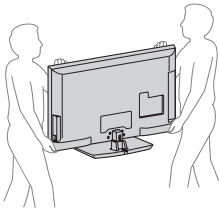

Para o XBR-52HX905 Para o KDL-46/40HX805

- Assegure uma ventilação adequada à sua TV. Consulte a página 16.
- Para obter uma imagem de melhor qualidade, não exponha a tela à iluminação direta ou à luz do sol.
- Evite instalar a TV em uma sala onde as paredes e os pisos sejam de materiais reflexivos.
- Se a TV for transportada de um local frio para um local quente, for colocada em um lugar muito úmido ou onde o aquecimento acabou de ser ligado, a umidade pode condensar na superfície ou no interior do aparelho. Se isto acontecer, desligue a TV e deixe-a desligada até que a umidade evapore, em seguida, você pode ligá-la. Se você perceber que há

condensação da umidade entre o painel de vidro e a tela LCD, ligue a TV e a condensação evaporará após o aquecimento do aparelho.

Instalando o pedestal

Consulte o folheto de instruções que acompanha o pedestal para uma instalação apropriada para alguns modelos de TV.

- 1** Deslize com cuidado a TV no pedestal e alinhe os furos do parafuso.



- Não pressione a tela LCD ou a moldura em volta da tela.
- Tome cuidado para não prender as suas mãos ou o cabo de alimentação CA quando instalar a TV no pedestal.

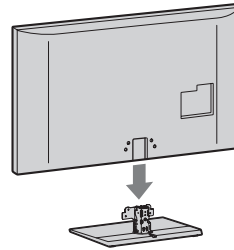

- 2** Utilize os parafusos fornecidos para instalar a TV no pedestal.

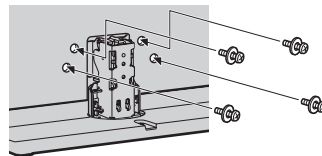

- Se você utilizar uma parafusadeira elétrica, ajuste o torque de aperto para aproximadamente 1,5 N·m {15 kgf·cm}.

- 3** Para o XBR-52HX905 e o KDL-40HX805, depois de fixar todos os parafusos, tampe o pedestal com a tampa traseira fornecida.



- Você não pode instalar a TV no pedestal com a tampa traseira do pedestal fixada, exceto o modelo KDL-46HX805. O XBR-52HX905 e o KDL-40HX805 devem seguir as instruções acima.

Ajustando o ângulo de visão (somente o XBR-52HX905)



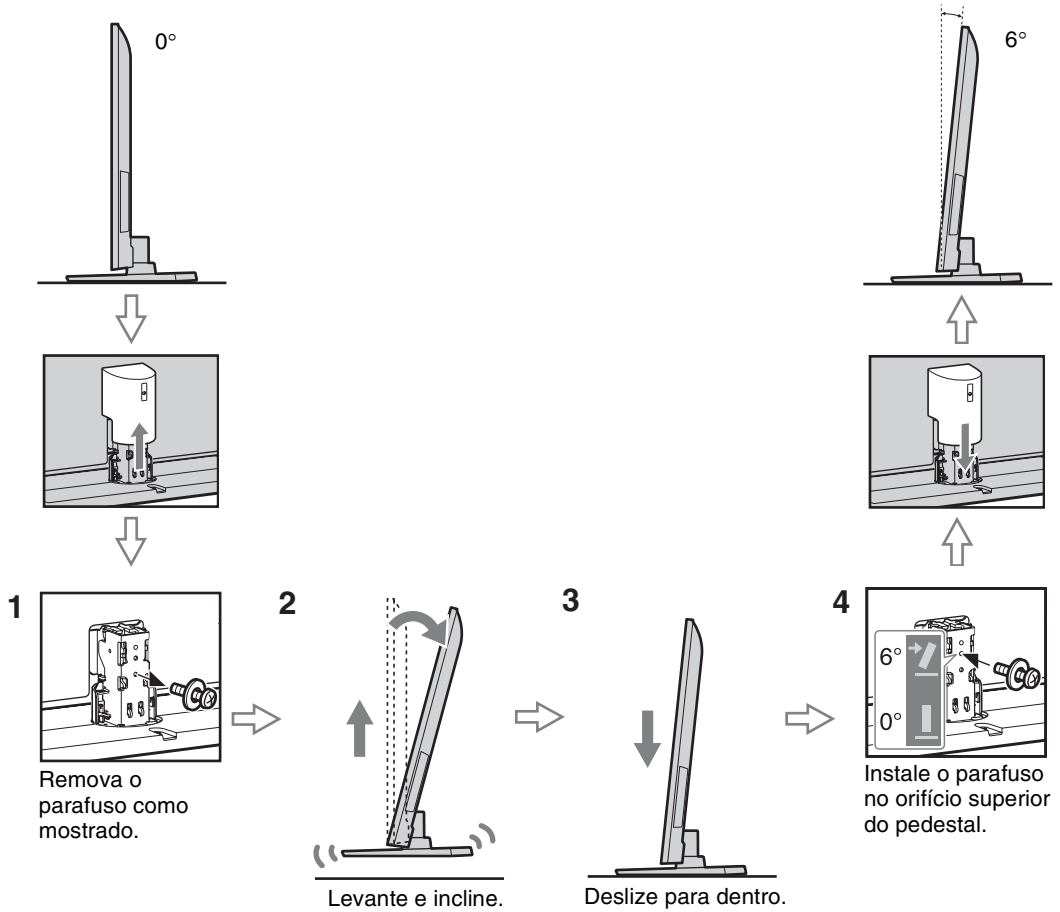

Esta TV pode ser ajustada dentro dos ângulos mostrados abaixo.

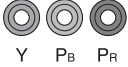

- Inverta os passos ao reajustar o ângulo de volta a zero grau.

Conectando a TV

A tabela a seguir mostra os formatos de vídeo de alta definição (HD) e definição padrão (SD) suportados pelas entradas da TV **BRAVIA**.

	ENTRADA	VIDEO	AUDIO	FORMATOS SUPORTADOS							
				1080/24p	1080p	1080i	720/24p	720p	480p/576p	480i/576i	PC*
HD	HDMI		Quando o HDMI é conectado ao DVI com um adaptador, será necessário usar um cabo de Áudio L/R separado.	✓	✓	✓	✓	✓	✓	✓	✓
	COMPONENT	 Y Pb Pr	 Audio L/R		✓	✓		✓	✓	✓	
SD	VIDEO	 Conexão vídeo composto	 Audio L/R								✓

* Sobre os formatos de PC suportados, consulte o i-Manual.



- Para ajudar a assegurar a mais alta qualidade para a sua experiência de alta definição, utilize os cabos HDMI Sony (Interface multimídia de Alta Definição “High-Definition Multimedia Interface”).

Recomendação para o plugue tipo F

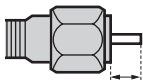

1,5 mm

O comprimento do fio deve ser menor que 1,5 mm.

Conexão do Set Top Box através da entrada HDMI

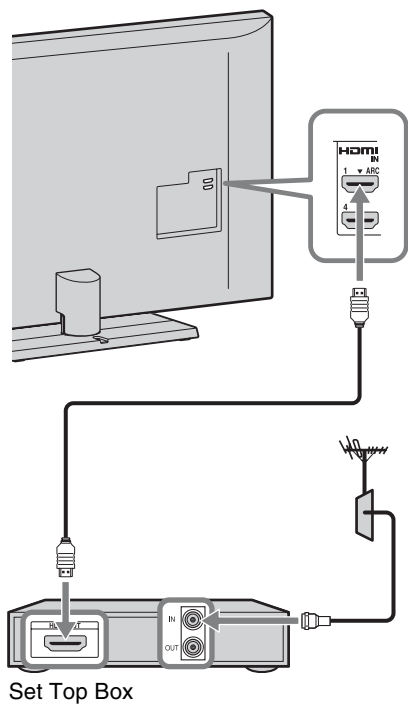

Conexão do Set Top Box através da entrada COMPONENT

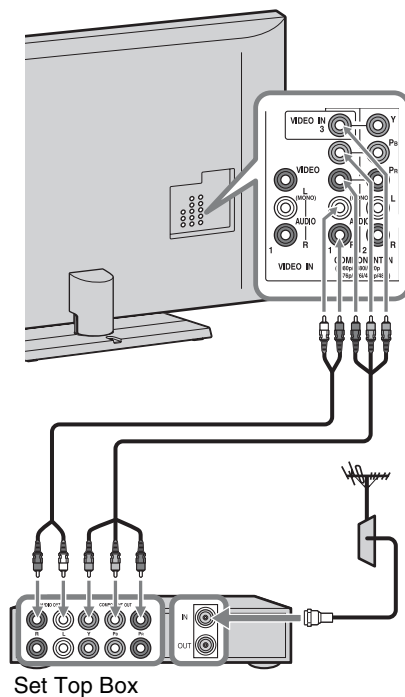

Sistema de TV a cabo ou de antena VHF/UHF

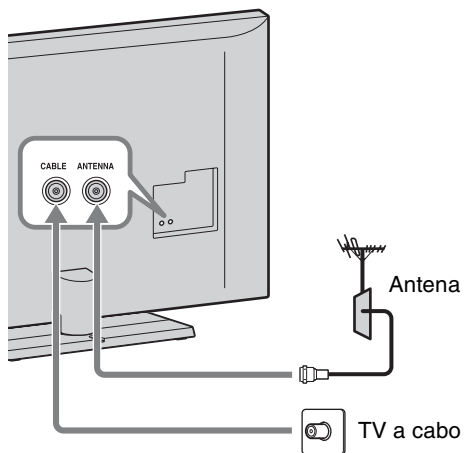

Conexão básica de HD BRAVIA® Sync™

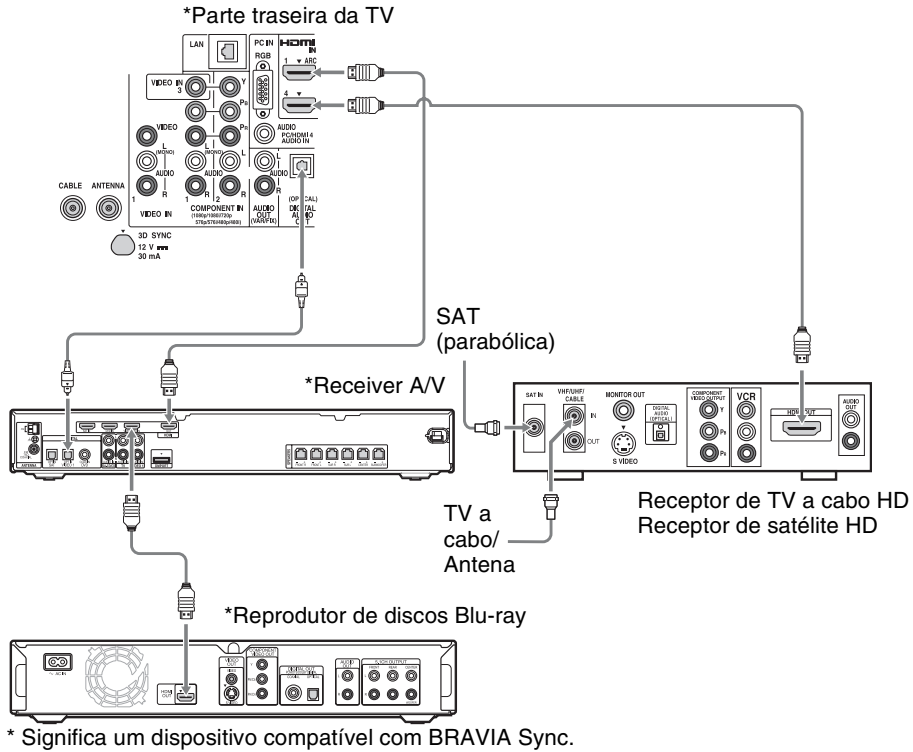

Conexão básica HD com um sistema Home Theater

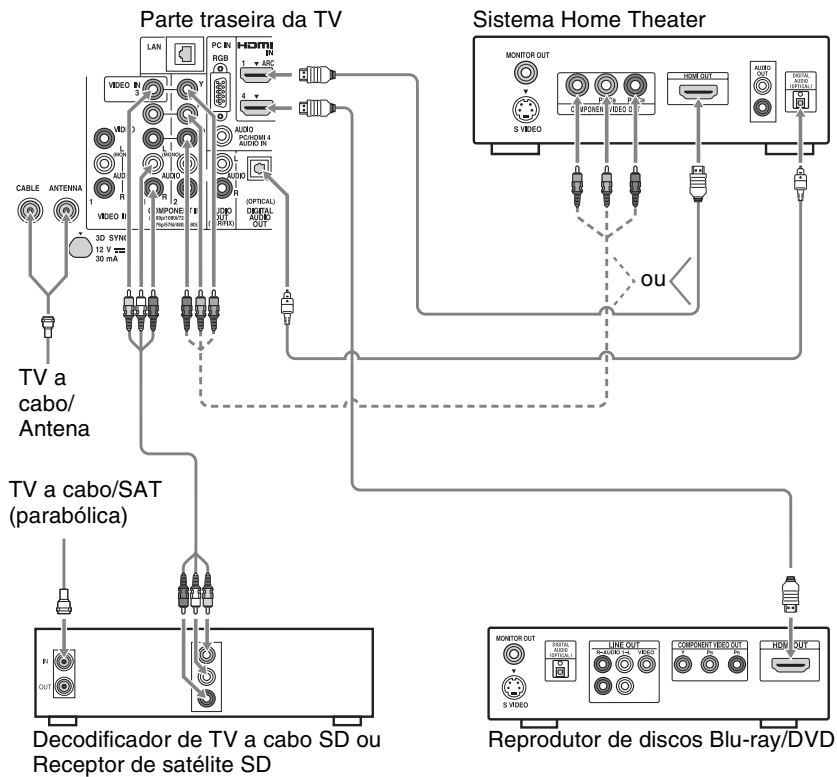

Instalando a TV de forma segura



A Sony recomenda que sejam tomadas medidas de segurança para evitar que a TV caia. As TVs que não estão instaladas de forma segura podem cair e provocar danos materiais, ferimentos graves ou até mesmo a morte.

Para evitar a queda da TV

- Prenda a TV de forma segura na parede e/ou em uma estante.
- Não permita que crianças brinquem ou subam nos móveis e nos aparelhos de TV.
- Evite colocar ou pendurar objetos na TV.
- Nunca instale a TV em:
 - superfícies escorregadias, instáveis e/ou irregulares.
 - móveis que possam ser escalados, como armários com gavetas.
- Instale a TV onde ela não possa ser puxada, empurrada ou derrubada.
- Cuide para que os cabos de alimentação CA e os cabos de conexão não estejam ao alcance de crianças.

Medidas recomendadas para a instalação segura da TV

Considere as seguintes medidas quando instalar a sua TV a uma estante (não fornecida).

1 Fixe a estante onde a TV será instalada. Certifique-se de que a estante seja adequada para suportar o peso da TV. Utilize dois suportes tipo mão francesa (não fornecidos) para fixar a estante. Para cada suporte utilize parafusos apropriados para:

- fixar um lado do suporte na parede.
- fixar o outro lado do suporte na estante.

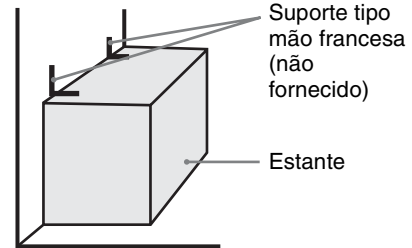

2 Fixe a TV na estante.

Utilize os itens listados a seguir (não fornecidos):

- Parafuso M4 × 16 (parafusado no pedestal da TV)
- Um parafuso ou outro fixador similar (para fixá-lo na estante)
- Corda ou corrente (forte o suficiente para suportar o peso da TV). Certifique-se de que não haja folga excessiva na corda ou na corrente.

Outra medida é prender a TV com um kit de cinto de segurança Sony (não fornecido).

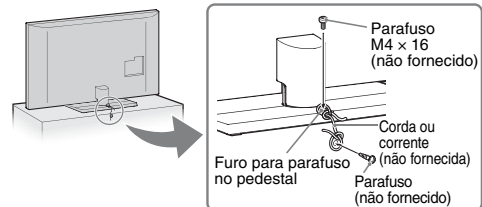

3 Prenda a TV na parede.

Prenda a TV na parede utilizando os parafusos, prendedor de parede e corrente (ou corda).

Parafusos com olhal (não fornecidos)

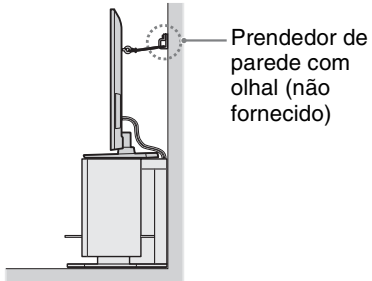
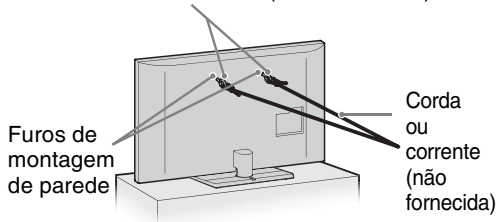

- Fixar a TV ao suporte sem fixar a TV e o suporte à parede proporcionará uma proteção mínima contra a queda da TV. Para uma proteção maior, certifique-se de seguir as três medidas recomendadas.

Organizando o cabo de alimentação CA

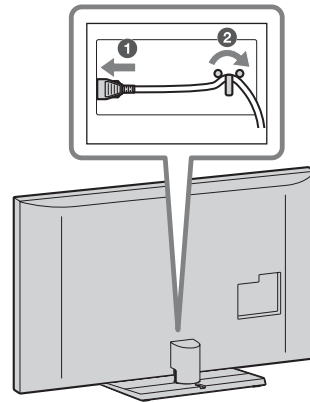

Executando a configuração inicial

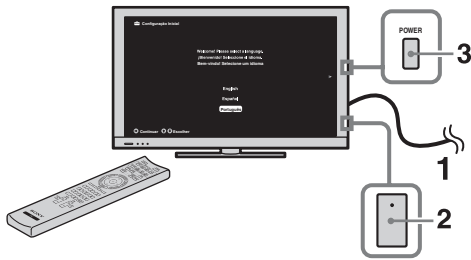

- 1 Complete as conexões dos cabos antes de realizar a **Configuração Inicial**. Conecte a TV à tomada de alimentação mais próxima.
- 2 Verifique se o **ENERGY SAVING SWITCH** está ajustado em (●).
- 3 Pressione **POWER** na TV. Quando você ligar a TV pela primeira vez, o menu **Idioma** aparecerá na tela.

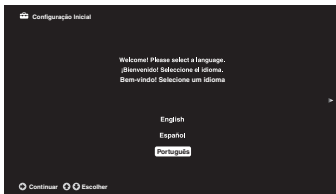

- 4 Siga as instruções da tela.



- O modo **Residencial** ajusta a TV para as configurações otimizadas para a visualização residencial.

Removendo o pedestal da TV

Remova somente os parafusos com a marca ↑ na TV.

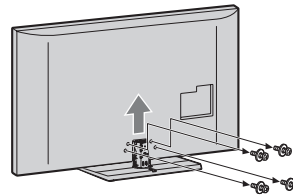

- Remova o pedestal somente para instalar o acessório correspondente da TV.
- Para o XBR-52HX905 e o KDL-40HX805, remova a tampa traseira do pedestal antes de remover o pedestal.
- Não segure o pedestal pela tampa traseira ao carregá-lo, para prevenir que ele caia, o que pode causar lesões ou danos materiais.

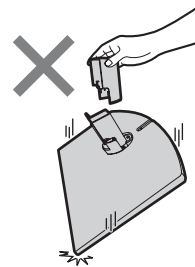

Utilizando um suporte de montagem de parede

A sua TV pode ser montada na parede utilizando um suporte de parede (não fornecido). Se o pedestal estiver fixado à TV, é possível que seja necessário removê-lo da TV; consulte “Removendo o pedestal da TV” (página 15).

Prepare a TV para a montagem na parede antes de realizar as conexões dos cabos.

A Sony não fornece o suporte de parede nem o serviço de instalação do mesmo, porém, para proteção do aparelho e por razões de segurança, a Sony recomenda que você utilize um modelo de suporte adequado para sua TV e que a sua instalação seja realizada por profissionais habilitados.

- Leia as instruções que acompanham o suporte de parede (não fornecido) projetado para a sua TV. É necessária experiência suficiente para instalar esta TV, especialmente para determinar a resistência da parede que irá suportar o peso da TV.
- Certifique-se de utilizar os parafusos fornecidos com o suporte de montagem de parede quando fixar os ganchos de montagem na TV.

Os parafusos fornecidos são projetados para que tenham de 8 mm a 12 mm de comprimento quando medido a partir da superfície de fixação do gancho de montagem.

O diâmetro e o comprimento dos parafusos serão diferentes dependendo do modelo do suporte de montagem de parede. A utilização de outros parafusos pode resultar em danos internos da TV ou causar a sua queda, etc.

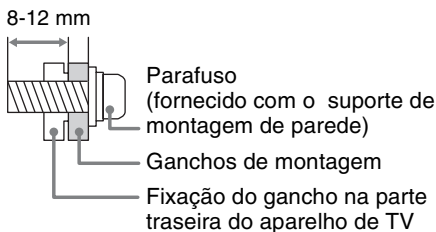

- Guarde os parafusos e o pedestal removidos em um lugar seguro para quando desejar fixá-los novamente. Mantenha os parafusos fora do alcance das crianças.



- Leia o folheto de segurança fornecido para informações de segurança adicionais.

Instalando a TV em uma parede ou área fechada

Assegure-se de que a TV tenha uma circulação de ar adequada. Deixe um espaço suficiente ao redor da TV conforme a seguir. Evite operar a TV em temperaturas abaixo de 5 °C.

Instalada com pedestal

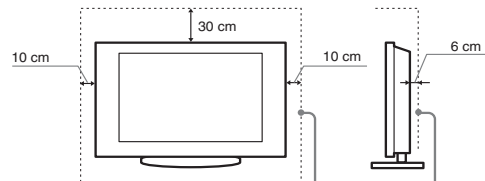

Deixe no mínimo este espaço ao redor do aparelho.

Instalada na parede

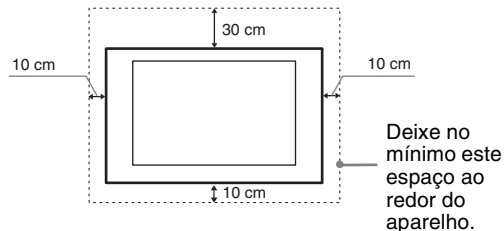

Nunca instale a TV conforme a seguir:

Circulação de ar bloqueada.

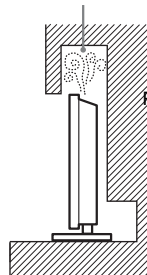

Circulação de ar bloqueada.

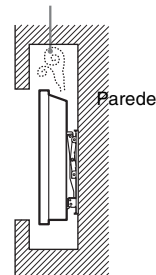

- Uma circulação de ar inadequada pode causar o superaquecimento da TV e, conseqüentemente, danificar a TV ou provocar um incêndio.

Assistindo a sua TV

Para assistir programas

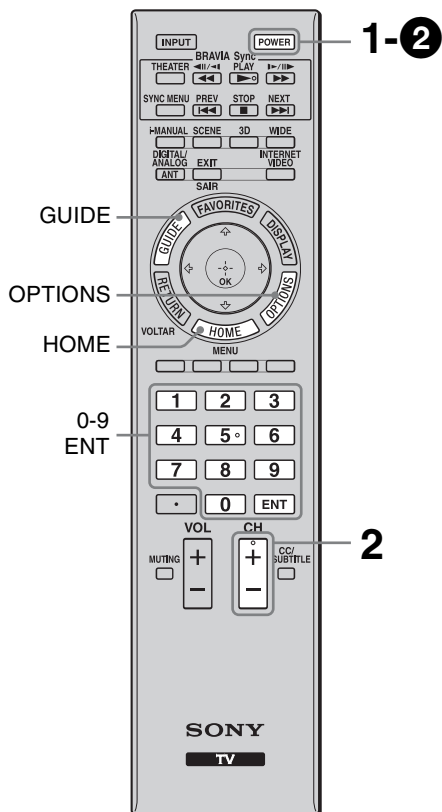

1 Ligue a TV.

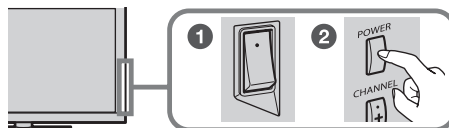

- 1 Verifique se o **ENERGY SAVING SWITCH** está ajustado em (●).
- 2 Pressione **POWER** na TV ou no controle remoto para ligar a TV. (Você pode utilizar a tecla localizada na parte da frente ou de trás do controle remoto.)

2 Selecione um canal de TV.



Para utilizar o Guia

Pressione **GUIDE** para exibir **Guia Eletrônico de Programação (EPG - Disponível para TV Digital)** para visualizar os programas agendados ou para selecionar um programa que deseja assistir. Pressione novamente para sair do Guia. Utilize as teclas **0-9** e **ENT** para selecionar canais digitais. Por exemplo, para digitar 2.1, pressione , , e **ENT**.



Para utilizar as funções da TV

Pressione **HOME** para visualizar **TV Home Menu/XMB** e acessar os **Ajustes** de TV e conteúdo relacionado a outras mídias e rede.

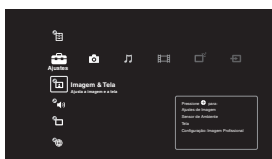

Pressione **OPTIONS** para visualizar uma lista de funções convenientes e atalhos de menu. Os itens do menu Options variam conforme a entrada e/ou conteúdo atual.

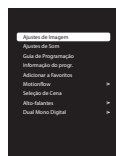

Para utilizar o i-Manual

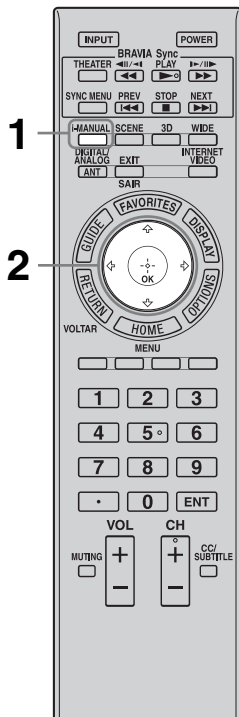

A sua TV **BRAVIA** é fornecida com um manual eletrônico. Para saber mais sobre os recursos de sua TV, você pode acessar o i-Manual com um toque de botão.

1 Pressione i-MANUAL.



2 Pressione para navegar e selecionar itens.

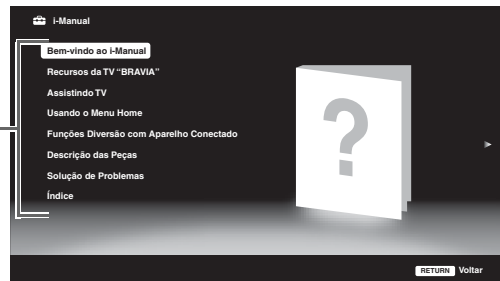

- **Bem-vindo ao i-Manual**
- **Recursos da TV “BRAVIA”**
- **Assistindo TV**

Apresenta funções convenientes tais como Guia Eletrônico de Programação (EPG), Favoritos, etc.

■ **Usando o Menu Home**

Ensina como personalizar os ajustes da TV, etc.



- Consulte a página 20 para obter detalhes.
- As imagens e ilustrações podem ser diferentes do que está sendo visualizado nesta TV.

■ **Funções Diversão com Aparelho Conectado**

Ensina como conectar e apreciar os equipamentos opcionais.

■ **Descrição das Peças**

■ **Solução de Problemas**

Você encontrará soluções para os problemas.

■ **Índice**

Lista de Conteúdo do i-Manual

Recursos da TV “BRAVIA”

Função 3D
Aperfeiçoador de Imagem Inteligente (somente o XBR-52HX905)
Redução Inteligente de Ruído MPEG (somente o XBR-52HX905)
Motionflow
Sensor de Ambiente
“BRAVIA” Internet Video
Pronta para LAN sem Fio
Reprodução via USB
“BRAVIA” Sync com Controle para HDMI
Favoritos

Assistindo TV

Guia de Programação Eletrônica Digital
Favoritos
Modo Wide
GINGA
Picture in Picture (PIP)
Ajuste do Ângulo (Girar)

Usando o Menu Home

Sobre o Menu Home
Ajustes
Suporte ao Produto
Preferências
Imagem & Tela
Som
Canais, Entradas & GINGA
Rede

Funções Diversão com Aparelho Conectado

Vídeo/DVD Player
Sistema de Áudio
Câmera Digital
Equipamento HDMI
Internet
Ajustes
“BRAVIA” Internet Video
Photomap
Rede Residencial
PC
Programando o controle remoto (somente o XBR-52HX905)

Descrição das Peças

Controle Remoto
Cima
Superior
Meio
Inferior
Baixo
Atrás
Controles e Indicadores da TV
Frente
Direita
Terminais
Atrás
Direita

Solução de Problemas

Imagem
Som
Canais
Rede Residencial
Controle Remoto
Geral

Índice

Informações adicionais

Guia para solução de problemas

Quando o indicador **STANDBY** estiver piscando em vermelho, indicará que a TV está com algum problema.

Quando o indicador **STANDBY** estiver piscando

A função autodiagnóstico está ativa.

- 1** Conte quantas vezes o indicador **STANDBY** pisca entre cada intervalo de três segundos.
Por exemplo, o indicador pisca três vezes, apaga por três segundos e depois pisca três vezes novamente.
- 2** Pressione **POWER** na TV para desligá-la, desconecte o cabo de alimentação CA e entre em contato com o Serviço Autorizado Sony (informação fornecida na capa) com o número de vezes que o indicador pisca.

Quando o indicador **STANDBY** não estiver piscando

- 1** Verifique os itens da tabela abaixo. (Veja também “Guia para solução de problemas” no i-Manual.)
- 2** Se o problema persistir, entre em contato com um Serviço Autorizado Sony (informações fornecidas na capa).

Condição	Explicação/Solução
Imagem	
Sem imagem (a tela está escura) e não há som.	<ul style="list-style-type: none">• Verifique as conexões da antena/TV a cabo.• Conecte a TV a uma tomada de alimentação CA e depois pressione POWER na TV.• Se o indicador STANDBY se acender em vermelho, pressione POWER no controle remoto.
Pequenos pontos pretos e/ou brilhantes aparecem na tela.	<ul style="list-style-type: none">• A tela é composta por pixels. Pequenos pontos pretos e/ou brilhantes (pixels) na tela não indicam um mau funcionamento.
Geral	
A TV desliga-se automaticamente (a TV entra no modo standby).	<ul style="list-style-type: none">• Verifique se a função Sleep Timer, Timer ou Standby Automático da TV está ativa.
O controle remoto não funciona.	<ul style="list-style-type: none">• Substitua as pilhas.• A sua TV pode estar no modo SYNC. Pressione SYNC MENU, selecione Controle da TV e depois selecione Home (Menu) ou Opções para controlar a TV.
A TV e o que está ao seu redor tornam-se aquecidos.	<ul style="list-style-type: none">• Quando a TV é usada por um período muito extenso de tempo, ela e o que está ao seu redor ficam aquecidos para o toque. Isso não significa um mau funcionamento da TV.
A senha Controle de Bloqueio foi esquecida.	<ul style="list-style-type: none">• Digite 4357 para o código PIN. (O código PIN 4357 é sempre aceito.)

Como cuidar da sua BRAVIA

A segurança é muito importante, por isso, leia e siga as instruções de segurança (Folheto de Segurança) fornecido separadamente.

Desconecte a TV e outros equipamentos conectados da tomada da rede elétrica antes de iniciar a limpeza da TV.

- Limpe a tela LCD gentilmente com um pano macio.
 - As sujeiras resistentes podem ser removidas com um pano umedecido com uma solução suave de sabão com água morna.
 - Se utilizar um pano previamente tratado quimicamente, siga as instruções fornecidas na embalagem do pano.
 - Nunca utilize solventes fortes como tiner, álcool ou benzina para limpeza.
 - Não conecte a TV a uma tomada da rede elétrica até que a umidade da limpeza se evapore. A TV deve ser instalada em uma superfície estável para prevenir que ela caia (consulte a página 13).
- Se você tiver crianças pequenas ou animais de estimação na sua casa, verifique regularmente se a TV está fixada com segurança.



Especificações técnicas

Sistema	
Sistema de televisão	Analogico: NTSC/PAL-M/PAL-N Digital: SBTVD-T
Cobertura de canais	VHF: 2-13 UHF: 14-69 CATV: 1-125
Sistema do painel	Painel LCD (tela de cristal líquido)
Potência de saída dos Alto-falantes (RMS)	10 W + 10 W (8 Ohms, 1 KHz, 10% THD, 127V)
Tomadas de entrada/saída	
CABLE/ANTENNA	Terminal de antena externa de 75 ohms para entradas RF
VIDEO IN 1/2/3	VIDEO / AUDIO
COMPONENT IN 1/2	YPBPR (Vídeo componente) / Formato de sinal: 480i, 480p, 576i, 576p, 720p, 1080i, 1080p / AUDIO
HDMI IN 1/2/3/4	HDMI: Vídeo: 480i, 480p, 576i, 576p, 720p, 720/24p, 1080i, 1080p, 1080/24p Áudio: Linear de dois canais PCM 32, 44,1 e 48 kHz, 16, 20 e 24 bits, Dolby Digital AUDIO (HDMI IN 4)
HEADPHONE	Minitomada estéreo
AUDIO OUT	500 mVrms (típico)
DIGITAL AUDIO OUT (OPTICAL)	Sinal óptico PCM/Dolby Digital
PC IN	D-sub de 15 pinos, analógico RGB
PC/HDMI 4 AUDIO IN	Minitomada estéreo
LAN	Conector 10BASE-T/100BASE-TX (A velocidade da conexão pode ser diferente dependendo do ambiente da rede. A taxa e a qualidade de comunicação de 10BASE-T/100BASE-TX não estão garantidas nesta TV.) ^{*1}
USB/DLNA	Consulte o i-Manual para obter informações sobre o formato suportado.
3D SYNC	Terminal 3D Sync para transmissor opcional

Nome do modelo KDL-/XBR-	52HX905	46HX805	40HX805
Alimentação e outros			
Requisitos de alimentação	110-220 V AC, 60 Hz		
Consumo de energia em uso	201 W	149 W	132 W
em DAM ^{*2}	14 W (Você pode escutar um estalo durante o download, mas isto é normal.)		
em standby	Menos que 0,12 W com 127 V CA e menos que 0,2 W com 220 V CA		
Tamanho da tela (cm) (polegadas medidas diagonalmente)	Aprox. 132 52 polegadas	Aprox. 117 46 polegadas	Aprox. 102 40 polegadas
Resolução do monitor	1.920 pontos (horizontal) × 1.080 linhas (vertical)		
Alto falante (mm) Full range com caixa acústica (2)	34 × 100	34 × 160	
Dimensões com pedestal (mm)	1.263 × 807 × 400	1.085 × 688 × 260	952 × 613 × 250
sem pedestal (mm)	1.263 × 775 × 67	1.085 × 656 × 74	952 × 581 × 74
padrão de furo para montagem na parede (mm)	300 × 300		
tamanho do parafuso para montagem na parede (mm)	M6 (comprimento: veja a página 16 para detalhes.)		
Peso com pedestal (kg)	42,9	19,2	16,4
sem pedestal (kg)	36,9	16,9	14,2
Acessórios fornecidos	Consulte "Verificando os acessórios" (página 5).		
Acessórios opcionais	Conectando cabos / Kit da correia de sustentação / Suporte de montagem de parede / Pedestal da TV / Óculos 3D (TDG-BR100/TDG-BR50) / Transmissor 3D Sync (TMR-BR100)		

*1 Para conexões LAN, utilize um cabo Category 7 10BASE-T/100BASE-TX (não fornecido).

*2 Download Acquisition Mode (DAM) (modo de aquisição de download) é utilizado para atualizações de software.

- A disponibilidade dos acessórios opcionais depende do estoque.
- Projeto e especificações técnicas sujeitos a alterações sem prévio aviso.

Para Clientes

Para instalar este aparelho são necessários instaladores experientes. Assegure-se de contratar o serviço de instalação recomendado pelos revendedores Sony, e verifique todos os itens de segurança durante a instalação.

Áudio

Evite o uso prolongado do aparelho com volume alto (potência superior à 85 decibéis), pois isto poderá prejudicar a sua audição (Lei Federal nº11.291/06).

A seguir, incluímos uma tabela com os níveis de intensidade sonora em decibéis e os exemplos de situações correspondentes para a sua referência.

Nível de Decibéis	Exemplos
30	Biblioteca silenciosa, sussurros leves
40	Sala de estar, refrigerador, quarto longe do trânsito
50	Trânsito leve, conversação normal, escritório silencioso
60	Ar condicionado a uma distância de 6 m, máquina de costura
70	Aspirador de pó, secador de cabelos, restaurante ruidoso
80	Tráfego médio de cidade, coletor de lixo, alarme de despertador a uma distância de 60 cm
OS RUIDOS ABAIXO PODEM SER PERIGOSOS EM CASO DE EXPOSIÇÃO CONSTANTE	
90	Metrô, motocicleta, tráfego de caminhão, cortador de grama
100	Caminhão de lixo, serra elétrica, furadeira pneumática
120	Show de banda de rock em frente às caixas acústicas, trovão
140	Tiro de arma de fogo, avião a jato
180	Lançamento de foguete

Informação cedida pela Deafness Research Foundation, por cortesia.

DESCARTE DE PILHAS E BATERIAS

Após o uso, as pilhas/baterias podem ser dispostas em lixo doméstico. Conforme Resolução CONAMA 257/99

Em respeito ao meio ambiente, a Sony tem como boa prática a coleta de pilhas e baterias, dando a destinação adequada das mesmas.

PARA SUA SEGURANÇA, NÃO AS INCINERE.

Para o encaminhamento de pilhas e baterias usadas Sony, acesse o site

www.sony.com.br/electronicos/insr_meioamb-sp_recolhimento.crp

ou entre em contato com a

Central de Relacionamento Sony

4003 SONY (7669)

para capitais e regiões metropolitanas

0800 880 SONY (7669)

para demais localidades



SONY®

TERMO DE GARANTIA

Modelos: XBR-52HX905
KDL-46HX805
KDL-40HX805

I-CONTEÚDO E PRAZO DE GARANTIA

1. A Sony Brasil Ltda. garante o produto acima identificado, o qual foi recebido devidamente lacrado, pelo prazo de **12 (doze) meses**, incluído o da garantia legal (primeiros noventa dias), contados a partir da aquisição pelo primeiro consumidor, contra defeitos de projeto, fabricação, montagem, ou solidariamente em decorrência de vícios de qualidade do material, que o torne impróprio ou inadequado ao consumo a que se destina.

2. A garantia acima mencionada não se refere aos acessórios que acompanham este produto, sendo que para estes o prazo é de **90 (noventa) dias** conforme legislação.

3. A Garantia se faz mediante a exibição deste termo, bem como da Nota Fiscal correspondente.

II-EXCLUDENTES DA GARANTIA

1. O presente Termo exclui despesas de transporte, frete, seguro, constituídos tais itens, ônus e responsabilidade do consumidor, além de não cobrir:

a) peças que se desgastam naturalmente com o uso regular, tais como cabeças gravadora, /reprodutora, cabo de microfone, cabos e espumas dos fones de ouvido, agulha, lâmpadas de mostrador, etc. (para linha áudio, vídeo e TVs com vídeo integrado);

b) bateria de lítio, bateria de hidreto de metal níquel (Ni-MH), pilhas AA, pilhas AAA;

c) danos à parte externa do produto (gabinete, painel, acabamentos, botões, etc.), bem como peças e acessórios sujeitos a quebra causada por maus tratos;

d) manuseio inadequado, indevido aos fins a que se destina, em desacordo com as recomendações do Manual de Instruções.

e) Esta garantia não compreende produtos que tenham sido adquiridos usados, recondicionados ou vendidos "no estado".

III-INVALIDADE DA GARANTIA

1. A Garantia fica automaticamente invalidada, se:

a) não for apresentada a Nota Fiscal de venda no Brasil, ou documento fiscal equivalente, conjuntamente com o Termo de Garantia;

b) o produto for ligado em rede elétrica fora dos padrões especificados ou sujeita a flutuação excessiva de voltagem;

c) o produto for aberto para conserto, manuseado ou tiver o circuito original alterado por técnico não autorizado ou não credenciado;

d) o número de série do produto for removido ou alterado;

e) produto for utilizado em ambientes sujeitos a gases corrosivos, umidade excessiva ou em locais

com altas/baixas temperaturas, poeira, acidez, etc.;

f) o produto sofrer qualquer dano por acidente (quebra), ou agente da natureza (raio, enchente, maresia, etc.);

g) o produto for manuseado ou usado em desacordo com o Manual de Instruções que o acompanha;

h) qualquer modificação for introduzida no aparelho, não prevista no Manual de Instruções.

IV-FORMA E LOCAL DE UTILIZAÇÃO DA GARANTIA

1. Para usufruir desta garantia adicional à legal, o consumidor deverá utilizar-se de um dos Postos de Serviço Autorizado Sony, dentre aqueles que constam na relação que acompanha o produto.

2. Esta Garantia é válida apenas em território brasileiro.

3. O transporte do produto ao Posto de Serviço Autorizado é de responsabilidade do consumidor.



Unidade comercial: Sony Brasil Ltda.

Rua Inocêncio Tobias, 125 - Bloco A,
Barra Funda, São Paulo - SP, CEP 01144-000

Central de Relacionamento Sony:

4003 SONY (7669) - Capitais e regiões
metropolitâneas;



0800 880 SONY (7669) - Demais localidades
(<http://www.sony.com.br>)

ATENÇÃO

Este Termo de Garantia só tem validade quando acompanhado da Nota Fiscal correspondente.
Conserve-os em seu poder.



**PRODUZIDO NO
POLO INDUSTRIAL
DE MANAUS**
CONHEÇA A AMAZÔNIA



PROTEJA O MEIO AMBIENTE
AMAZÔNIA,
A NATUREZA EM NOSSAS MÃOS

