

## Notas acerca deste manual de instruções

Mantenha este manual de instruções sempre à mão e próximo ao seu Netbook. Guarde bem a embalagem e o manual de instruções, de modo que em caso de venda possa entregá-los ao novo proprietário do Netbook.

Este manual de instruções foi estruturado de tal modo, que através do sumário pode consultar, a qualquer momento, as informações referentes ao tema de que necessita.

Para instalar já o PC, leia por favor os capítulos **“Segurança Operacional”** (a partir da página 3) e **“Colocação em serviço”** (a partir da página 17).

O objectivo deste manual de instruções é possibilitar ao utilizador familiarizar-se com a operação do Netbook, numa linguagem de fácil compreensão.

Para a operação dos programas aplicativos e do sistema operativo pode utilizar as amplas funções de ajuda disponíveis nos programas, premindo apenas uma tecla, (geralmente F1) ou com um clique do rato. Estas ajudas são disponibilizadas durante a utilização do sistema operativo Microsoft Windows<sup>®</sup> ou dos respectivos programas aplicativos.

Estão listadas mais fontes de informação na página 45.

## Dados pessoais

Anote como certificado de sua propriedade:

Número de série .....

Data de compra .....

Local de compra .....

Pode encontrar o número de série no lado de trás do Netbook. Se necessário, anote o número também na sua documentação de garantia.

## Nosso grupo alvo

Este manual de instruções destina-se tanto aos utilizadores principiantes como aos utilizadores avançados. Sem prejuízo de uma possível utilização profissional, o Netbook foi concebido para uso doméstico. As inúmeras possibilidades de utilização estão disponíveis para toda a família.

# Qualidade

Na escolha dos componentes damos prioridade a alta funcionalidade, operação simples, segurança e fiabilidade. Através de uma concepção equilibrada de hardware e software podemos apresentar-lhe um Netbook inovador, que vai trazer-lhe muita satisfação no trabalho e no lazer. Agradecemos a confiança depositada em nossos produtos, é um prazer recebê-lo como novo cliente.

## Reprodução deste manual

Este documento contém informações protegidas por lei. Reservados todos os direitos. É proibida a reprodução por meios mecânicos, electrónicos ou de qualquer outra forma, sem a autorização por escrito do fabricante.

Copyright © 2008, 19/05/2008

Reservados todos os direitos.

Os direitos de autor deste manual estão protegidos.

Marcas dos produtos:

**MS-DOS**<sup>®</sup> e **Windows**<sup>®</sup> são marcas registadas da firma **Microsoft**<sup>®</sup>.

**Pentium**<sup>®</sup> é uma marca registada da firma **Intel**<sup>®</sup>.

Outras marcas pertencem aos seus respectivos proprietários.

Reservados os direitos de alterações técnicas e ópticas, bem como erros de impressão.

## Sumário:

<b>Segurança operacional.....</b>	<b>1</b>
Segurança operacional .....	3
Cópia de segurança de dados .....	4
Local de instalação .....	4
Temperatura ambiente.....	5
Ergonomia .....	6
Trabalhar com conforto .....	6
Ligação .....	7
Alimentação eléctrica .....	7
Cablagem .....	8
Informação em conformidade com a directiva R&TTE .....	9
Instruções sobre o touchpad .....	9
Funcionamento da bateria .....	10
<b>Vistas e descrição .....</b>	<b>11</b>
Conteúdo da embalagem .....	13
Vistas e descrição.....	14
Netbook aberto .....	14
Vista frontal.....	15
Lado esquerdo .....	15
Lado direito.....	15
Indicações de funcionamento .....	16
Colocação em serviço.....	17
Como Iniciar: .....	17
Passo 1 .....	17
Passo 2 .....	18
Passo 3 .....	18
Breve descrição da interface Windows* .....	19
<b>Principais componentes .....</b>	<b>21</b>
Alimentação eléctrica .....	23
Botão liga/desliga .....	23
Funcionamento com rede eléctrica .....	24
Funcionamento com bateria .....	25
Colocação da bateria .....	25
Remoção da bateria .....	26
Carregar a bateria .....	26
Descarregar a bateria .....	27
Funcionamento do acumulador.....	27
Gestão de energia (Power Management) .....	28
Suspende .....	28
Hibernar .....	28
Ecrã .....	29
Abrir e fechar o ecrã .....	29
Resolução do ecrã .....	29
Ligação de um monitor externo .....	30

Introdução de dados .....	32
O teclado .....	32
Combinações de teclado específicas do netbook .....	32
Dispositivo apontador .....	34
Disco rígido .....	35
Directórios importantes .....	36
Placa de som .....	37
Ligações de áudio externas .....	37
Funcionamento em rede .....	38
Ligação à rede Ethernet .....	38
Wireless LAN (rede sem fios) .....	39
Solução de problemas de rede .....	40
Leitor de cartão multimedia .....	41
Inserir cartão de memória .....	41
Remover cartão de memória .....	41
A Webcam .....	42
Exemplo de aplicação com o Windows Messenger .....	42
A tomada Universal Serial Bus .....	43
Proteger o netbook contra acesso não autorizado .....	44
Criar uma palavra-passe .....	44
Utilização de uma fechadura de segurança .....	44
Software .....	45
Conhecer o Windows <sup>xp</sup> .....	45
Windows <sup>xp</sup> Home Edition – Primeiros Passos .....	45
Formação Interactiva Microsoft .....	46
Instalação de software .....	47
Activação do Windows .....	48
Activação do produto no seu netbook .....	48
Programa Bios Setup .....	48
Execução do Bios Setup .....	48
BullGuard Internet Security .....	49
<b>Auto-ajuda .....</b>	<b>51</b>
Dicas e sugestões .....	53
Auxílios à operação .....	53
Perguntas frequentes .....	54
Segurança de dados e sistema .....	56
Cópia de segurança de dados .....	56
Programas de manutenção .....	56
Windows <sup>*</sup> Update .....	57
Informações do Windows Update sobre a segurança de dados .....	57
Restauro do sistema .....	58
Eliminação de erros .....	58
Restaurar o estado original de fábrica .....	59
Limitação da restauração .....	59
Execução da restauração .....	59
Primeiros socorros em caso de falhas funcionais .....	60

Localizar a causa .....	60
Verificar ligações e cabos .....	60
Defeitos e causas.....	61
Precisa de mais suporte? .....	62
Suporte de controladores.....	62
Manutenção .....	63
Conservação do ecrã.....	63
Transporte .....	64
Reciclagem e despojamento.....	65
Manuseamento de pilhas.....	65
Actualização/reequipamento e reparação .....	67
Instruções para o técnico da assistência .....	67
<b>Anexo.....</b>	<b>69</b>
Conformidade com as normas .....	71
Compatibilidade electromagnética.....	71
Erros de pixel em LCD (ecrãs TFT) .....	71
Índice .....	73



# Capítulo 1

## Segurança operacional

<b>Assunto</b>	<b>Página</b>
Segurança operacional .....	3
Cópia de segurança de dados .....	4
Local de instalação.....	4
Temperatura ambiente .....	5
Ergonomia.....	6
Informação em conformidade com a directiva R&TTE.....	9
Instruções sobre o touchpad.....	9
Funcionamento da bateria.....	10





# Segurança operacional

Leia este capítulo atentamente e siga todas as instruções indicadas. Assim garante um funcionamento fiável e uma longa vida útil ao seu Netbook.

- Não deixe as crianças sem vigilância a brincar com aparelhos eléctricos. Nem sempre as crianças reconhecem os perigos correctamente.
- Mantenha o material da embalagem, p. ex. películas, longe das crianças. Existe perigo de asfixia em caso de uso incorrecto.
- Jamais abra a caixa do Netbook, bateria ou adaptador de rede! Isto poderia causar um curto-circuito eléctrico ou até um incêndio, com a sequente danificação do seu Netbook.
- Não introduza objectos através das ranhuras e aberturas no interior do Netbook. Estes poderiam causar um curto-circuito eléctrico ou até um incêndio, com a sequente danificação do seu Netbook.
- As ranhuras e aberturas do Netbook servem para ventilação. Não cubra estas aberturas, caso contrário pode ocorrer um sobreaquecimento.
- O Netbook não é apropriado para funcionar numa empresa da indústria pesada.
- Não use o Netbook durante tempestades, para evitar danos pela queda de raios.
- Não coloque objectos sobre o Netbook e não faça pressão sobre o ecrã. Caso contrário há perigo de quebra do ecrã.
- Há perigo de ferimentos, se o ecrã TFT se quebrar. Se isto acontecer, use luvas de protecção para recolher as partes quebradas e enviá-las para o seu Service Center, que providenciará a sua disposição correcta. De seguida lave as mãos com sabonete, pois não se pode excluir a possibilidade de ocorrer fuga de produtos químicos.
- O ecrã não deve ser **aberto mais do que 120°**. Nunca tente abrir o ecrã à força.
- Não toque no ecrã com os dedos ou com objectos com cantos agudos, para se evitar danos.
- Nunca levante o Netbook segurando no ecrã, caso contrário as dobradiças podem quebrar-se.

Desligue o Netbook **imediatamente** ou não ligue-o, **puxe a ficha da tomada** e contacte a **assistência técnica**, quando...

- ... o adaptador de rede ou o cabo e ficha de rede estiverem queimados ou danificados. Providencie a substituição do cabo de ligação à rede/fonte de alimentação danificados por peças originais. Estes não podem ser reparados, em nenhuma hipótese.
- ... a caixa do Netbook estiver danificada, ou se houve penetração de líquidos no interior da caixa. Providencie para que o Netbook seja primeiramente verificado no serviço de assistência técnica. Caso contrário pode acontecer de o Netbook não funcionar com segurança. Pode haver perigo de morte por choque eléctrico e/ou exposição a radiação laser prejudicial à saúde!

## Cópia de segurança de dados

### **Cuidado!**

Faça cópias de segurança após cada actualização dos seus dados, em discos de dados externos. A reivindicação de **indemnizações** por perda de dados e danos sequentes é **excluída**.

## Local de instalação

- Mantenha o seu Netbook e os aparelhos ligados ao mesmo longe da humidade e evite pó, calor e luz solar directa. A não observação destas instruções pode causar avarias e danos ao seu Netbook.
- Não utilize o seu aparelho ao ar livre, pois influências externas como chuva, neve, etc., podem danificá-lo.
- Coloque e opere todos os componentes sobre um apoio estável, plano e isento de vibrações, de modo a evitar quedas do Netbook.
- Não opere o Netbook por tempo prolongado sobre o seu colo ou outra parte do corpo, visto que a dissipação do calor no lado debaixo do aparelho pode causar um aquecimento desagradável.
- Nas primeiras horas de funcionamento, os aparelhos novos podem emitir um cheiro típico, inevitável, porém totalmente inofensivo, que diminui cada vez mais com o passar do tempo. Para evitar a formação deste cheiro, recomendamos ventilar o recinto regularmente. No desenvolvimento deste produto cumprimos os valores limite em vigor, atingindo valores bem inferiores àqueles estabelecidos.
- O seu Netbook não é adequado para a utilização no trabalho com equipamentos dotados de visor, no sentido do §2 do Decreto-Lei respeitante ao trabalho com equipamentos dotados de visor.

## Temperatura ambiente

- O Netbook pode ser operado a uma temperatura ambiente de 5° C a 35° C, e com uma humidade relativa do ar de 20% - 80% (sem condensação).
- Quando desligado o Netbook pode ser conservado desde 0° C a 60° C.
- No caso de trovoadas, retire a ficha e especialmente o cabo de antena, se existente. Para segurança adicional, recomendamos a utilização de um limitador de sobretensões, por forma a proteger o seu PC de danos devidos a picos de voltagem ou relâmpagos a partir da rede eléctrica.
- Após o transporte do Netbook, e antes de colocar o Netbook em funcionamento, aguarde o tempo necessário até o equipamento tenha assumido a temperatura ambiente. No caso de grandes variações de temperatura e humidade, a condensação poderá causar a formação de humidade no interior do PC, provocando eventualmente um curto-circuito eléctrico.
- Guarde a embalagem original caso precise transportar o aparelho.

# Ergonomia

## Tenha em atenção

O ecrã deve ser disposto de tal forma que sejam evitados reflexos, encandeamentos e fortes contrastes claro-escuro (ainda que a vista da janela seja tão atractiva!).

## Trabalhar com conforto



Trabalhar sentado durante muito tempo sem mudar a postura corporal pode ser desconfortável. Para minimizar os riscos de desconforto ou danos físicos, é importante adoptar uma postura correcta.

- Costas – Ao sentar-se no local de trabalho as costas devem estar apoiadas no encosto da cadeira em posição vertical ou levemente inclinado para trás.
- Braços – Os braços e cotovelos devem estar relaxados e soltos. Os cotovelos devem repousar junto ao corpo. Os antebraços e mãos devem ser mantidos em posição aprox. paralela ao piso.
- Pulsos – Durante o trabalho no teclado, com o rato ou trackball, os pulsos devem permanecer, se possível, esticados e num ângulo não maior que 10°.
- Pernas – As coxas devem ficar em posição horizontal ou ligeiramente inclinadas para baixo. As pernas devem formar um ângulo aprox. de 90° em relação às coxas. Os pés devem repousar de modo plano sobre o piso. Se necessário, utilize um apoio para os pés, mas antes certifique-se que a altura do assento está correctamente regulada.
- Cabeça – A cabeça deve ficar erecta ou inclinar-se apenas levemente para a frente. Não trabalhe com a cabeça virada ou com o tronco torcido.
- Em geral – Mude frequentemente sua postura (aprox. a cada 20-30 minutos) e faça pausas com frequência, para evitar o cansaço.

## Ligação

Observe as seguintes instruções, para ligar correctamente o seu Netbook:

### Alimentação eléctrica

- Não abra a caixa da fonte de alimentação. Quando a caixa está aberta há perigo de morte por choque eléctrico. Não contém peças para manutenção.
- A tomada de energia deve situar-se próxima ao Netbook, em local de fácil acesso.
- Para interromper a alimentação eléctrica do seu Netbook (via fonte de alimentação), retire a ficha da tomada.
- Ligue a fonte de alimentação do Netbook somente em tomada de energia com ligação à terra AC 100-240V~, 50/60 Hz. Se não tiver certeza sobre a alimentação eléctrica no local de instalação, consulte a respectiva empresa de energia.
- Utilize apenas a fonte de alimentação e o cabo de rede que acompanham o aparelho.
- Caso utilize um cabo de extensão, certifique-se que o mesmo cumpre os requisitos VDE. Se necessário consulte o seu electricista.
- Como segurança adicional recomendamos o uso de uma protecção contra sobretensão, para proteger o seu Netbook de danos causados por picos de tensão ou queda de raios na rede eléctrica.
- Caso queira desligar o adaptador de rede da rede eléctrica, puxe primeiramente a ficha da tomada e de seguida a ficha do Netbook. Um procedimento inverso poderia danificar o adaptador de rede ou o Netbook. Ao desligar o cabo da rede, segure na ficha. Nunca puxe pelo cabo.

## Cablagem

- Passe o cabo de tal forma, que ninguém possa pisar ou tropeçar no mesmo.
- Não coloque objectos sobre o cabo, pois este poderia ser danificado.
- A fim de evitar danos no PC ou equipamentos, apenas ligue os periféricos, tais como teclado, rato, monitor, etc. quando o PC estiver desligado. Alguns equipamentos podem ser ligados quando o PC se encontra em funcionamento. Isto aplica-se a quase todos os equipamentos com ligação USB. Cumpra, em todo o caso, as instruções dos respectivos manuais de utilização.
- Mantenha uma distância mínima de um metro de fontes de interferência de alta frequência e magnéticas (televisor, colunas de som, telemóvel, etc.), por forma a evitar avarias e perdas de dados.
- Tenha por favor em atenção, que relativamente a este PC apenas podem ser aplicados cabos blindados, inferiores a 3 metros, para as portas externas. Use exclusivamente os cabos fornecidos, uma vez que foram amplamente testados no nosso laboratório. Para ligar impressoras utilize apenas cabos de dupla blindagem.
- Não substitua os cabos juntamente fornecidos por outros. Utilize exclusivamente os cabos fornecidos junto com o PC, visto que estes foram exaustivamente testados em nossos laboratórios.
- Para a ligação de seus periféricos, também utilize somente os cabos fornecidos junto com os equipamentos.
- A fim de evitar radiações, verifique se todos os cabos de ligação estão conectados com os respectivos periféricos. Remova os cabos que não são necessários.
- Apenas podem ser ligados ao PC equipamentos que cumpram os requisitos especificados na norma EN60950 “Segurança de equipamentos de Tecnologias de Informação” ou na norma EN60065 “Requisitos de segurança – Equipamentos de áudio, vídeo e outros equipamentos electrónicos similares”.

## Informação em conformidade com a directiva R&TTE

Este PC está em conformidade com as seguintes directivas R&TTE (1999/5/CE):

- LAN sem fios

Pela presente, a empresa informa que estes aparelhos estão em conformidade com os requisitos fundamentais e com as restantes regulações importantes da directiva 1999/5/UE. Pode encontrar explicações completas relativamente a esta conformidade em [www.medion.com/conformity](http://www.medion.com/conformity).



## Instruções sobre o touchpad

- O Touchpad é operado com o polegar ou outro dedo, reagindo à energia emitida pela pele. Não utilize canetas ou outros objectos, pois isso pode causar uma avaria no seu Touchpad.

## Funcionamento da bateria

Para prolongar a vida útil e a potência de sua bateria, bem como para assegurar um funcionamento seguro, observe as seguintes instruções:

- Nunca exponha a bateria à luz solar directa ou calor por longo tempo.
- Jamais exponha a bateria ao fogo.
- A não observação destas instruções leva à danificação e pode causar até a explosão da bateria.
- Nunca abra a bateria, ela não contém peças para manutenção.
- Evite a acumulação de lixo e o contacto com materiais condutores de electricidade, bem como com substâncias químicas e produtos de limpeza.
- Para carregar a bateria utilize apenas a fonte de alimentação original que acompanha o aparelho.
- Certifique-se (através da indicação ou sinal sonoro do Netbook), que a bateria está completamente descarregada, antes de recarregar novamente.
- Substitua a bateria somente por outra do mesmo tipo ou por um tipo equivalente recomendado pelo fabricante.
- Carregue a bateria durante o tempo necessário, até que a indicação de carregamento se apague. Observe também as instruções em Carregar a Bateria na página 26, para avaliar o estado da carga de sua bateria.
- Troque a bateria apenas quando em estado desligado.
- Baterias são lixo especial. Baterias que não são mais necessárias devem ser eliminadas de forma tecnicamente correcta. Para isso entre em contacto com o seu serviço de assistência técnica.



# Capítulo 2

## Vistas e descrição

<b>Assunto</b>	<b>Página</b>
Conteúdo da embalagem .....	13
Netbook aberto .....	14
Vista frontal .....	15
Lado esquerdo.....	15
Lado direito .....	15
Indicações de funcionamento .....	16
Como iniciar .....	17



# Conteúdo da embalagem

Por favor, verifique o conteúdo da embalagem e comunique-nos **dentro de 14 dias após a compra**, caso o fornecimento não esteja completo. O produto adquirido contém:

- Netbook
- Bateria
- Adaptador de rede com cabo de ligação (FSP065-ASC)
- CD de suporte/aplicações
- Versão OEM do sistema operativo
- Manual de instruções
- Cartão de garantia

# Vistas e descrição

## Netbook aberto

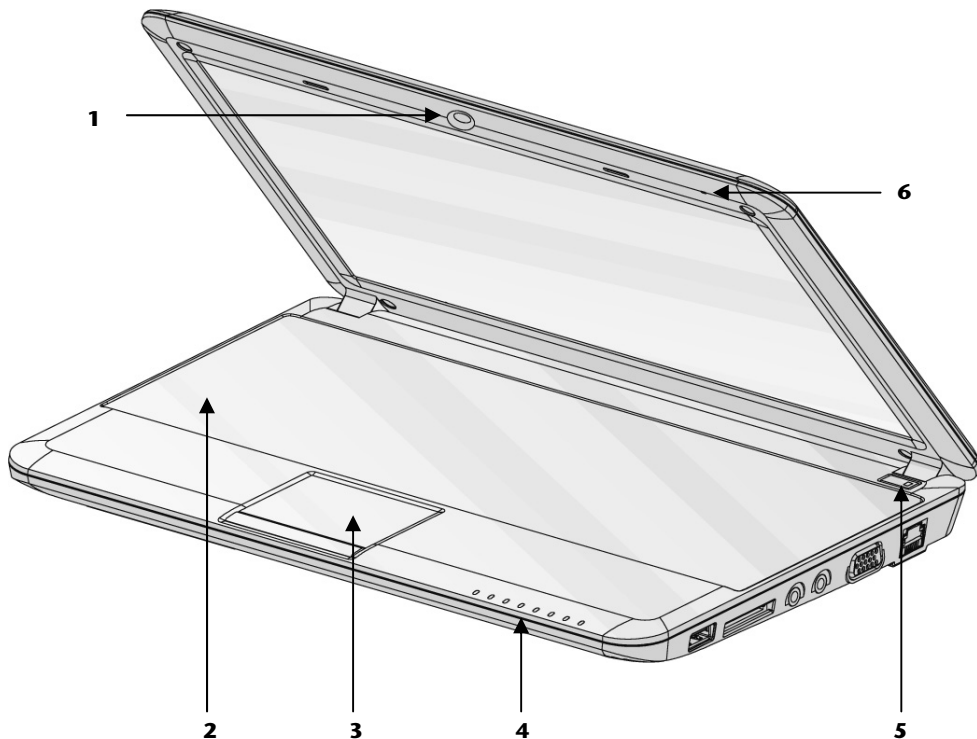

**(Ilustração semelhante)**

- 1** - Webcam .....(⇒ p. 42)
- 2** - Teclado .....(⇒ p. 32)
- 3** - Touchpad .....(⇒ p. 34)
- 4** - Indicações de funcionamento .....(⇒ p. 16)
- 5** - Botão liga/desliga .....(⇒ p. 23)
- 6** - Microfone

## Vista frontal

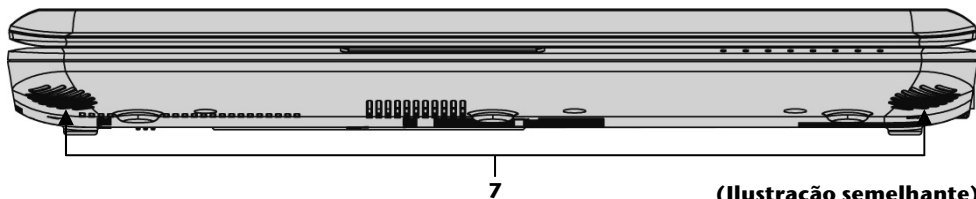

(Ilustração semelhante)

- 7** - Altifalante estéreo

## Lado esquerdo

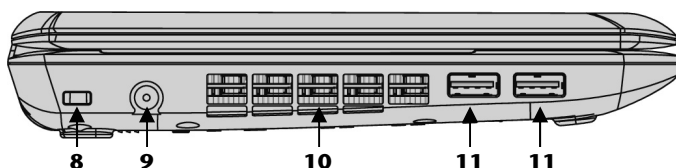

(Ilustração semelhante)

- 8** - Abertura para fechadura Kensington\* .....(⇒ p. 44)  
**9** - Conector do adaptador de rede.....(⇒ p. 24)  
**10** - Aberturas de ventilação  
**11** - Porta USB .....(⇒ p. 43)

## Lado direito

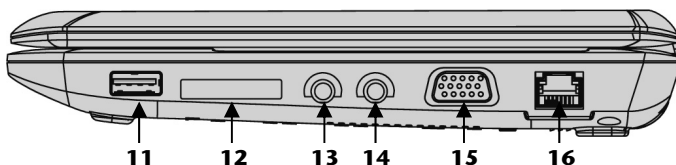

(Ilustração semelhante)

- 11** - Porta USB .....(⇒ p. 43)  
**12** - Leitor de cartão Multimedia .....(⇒ p. 41)  
**13** - Conector do microfone .....(⇒ p. 37)  
**14** - Conector auscultadores..... (⇒ s. 37)  
**15** - Porta para ecrã externo VGA .....(⇒ p. 29)  
**16** - Porta LAN (RJ-45) ..... (⇒ p. 38)

## Indicações de funcionamento

O sistema indica os estados de funcionamento e de alimentação de energia, através de LEDs. As indicações de funcionamento acendem-se consoante a respectiva actividade do Netbook:



### Indicação de webcam

Esta indicação acende-se quando a webcam está ligada.



### Indicação de funcionamento

Esta indicação acende quando o Netbook está ligado.



### Indicação WLAN

Esta indicação acende-se quando a função WLAN para a troca de dados sem fios está ligada.



### Indicação de standby

Acende em modo Standby.



### Indicação da bateria

Esta indicação acende quando a bateria está a ser carregada. A indicação apaga quando a bateria está carregada.



### Num Lock – Bloco numérico

A configuração do teclado numérico [**Fn + Num Lock**] é activada.



### Capital Lock – Letras Maiúsculas

As letras maiúsculas [**Caps Lock**] foram activadas com a tecla Caps Lock, quando este LED está aceso.



### Scroll Lock – rolar

Esta indicação acende se a função de rolamento tiver sido activada [**Fn + ScrLk**]. É utilizada na maior parte das aplicações para rolar no ecrã sem ter de mover o cursor.



### Indicação de acesso

Quando esta LED está acesa, ou pisca, o Netbook está a aceder ao disco rígido.

# Colocação em serviço

Para utilizar o seu Netbook com segurança e garantir uma longa vida útil, leia primeiramente o capítulo **Segurança e manutenção** no início deste manual.

O Netbook já está totalmente pré-instalado, de modo que não é necessário instalar nenhum controlador, assim pode iniciar imediatamente.

## Como Iniciar:

### Passo 1

- Antes da colocação em serviço insira a bateria, introduzindo-a no compartimento próprio. Bloquee a bateria em qualquer circunstância, para evitar que caia.

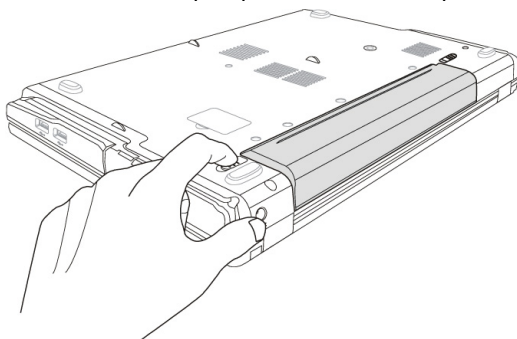

- Ligue o adaptador de rede ao computador portátil (9). Ligue o cabo de corrente por um lado ao adaptador e por outro à tomada. Coloque o interruptor no adaptador de rede na posição **I**, para alimentar o Netbook com energia e carregar a bateria. (Coloque este interruptor na posição **0** para interromper a alimentação de energia.)

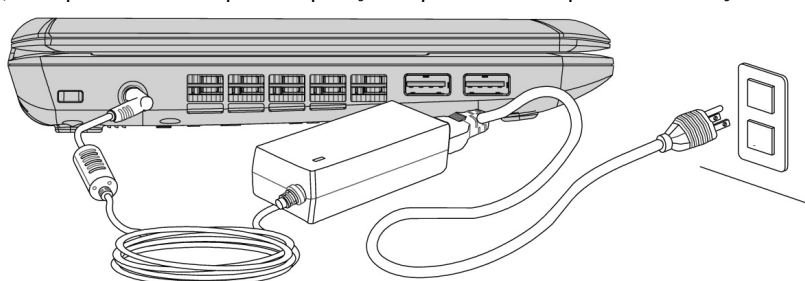

- Com os dedos polegar e indicador abre o ecrã e coloca o mesmo na posição desejada. O ecrã não deve ser **aberto mais do que 120°**. Nunca tente abrir o ecrã à força.

- Por favor, na primeira colocação em serviço do seu Netbook, certifique-se que a bateria está inserida e que a fonte de alimentação está ligada. Isso é necessário para que o Windows® possa determinar correctamente o índice de potência do Windows.
- Ligue o Netbook, accionando o botão liga/desliga (5). O Netbook entra em funcionamento e passa por diversas fases.

O sistema operativo é carregado a partir do disco rígido. O processo de carregamento demora um pouco mais no primeiro arranque. Depois que todos os dados necessários foram introduzidos, o sistema operativo está pronto a funcionar. O sistema operativo foi totalmente carregado quando é visualizada a tela de boas-vindas.

## Passo 2

Siga então as instruções no ecrã. As próprias caixas de diálogo explicam os passos a serem executados.

O procedimento de boas-vindas guia o utilizador através das telas e caixas de diálogo abaixo indicadas, entre outras.

Se tiver alguma dúvida, clique simplesmente no ícone .

- **Contrato de licença**

Por favor, leia atentamente o contrato de licença.

Vai receber importantes informações legais sobre a utilização do seu software.

Para ler o texto completo deve rolar o mesmo para baixo com o rato sobre a barra de deslocamento, até chegar ao final do texto. Aceitará os termos do contrato, clicando sobre a caixa de opção “**Aceito o contrato**”.

Apenas desta forma estará autorizado a utilizar o produto consoante as condições.

## Passo 3

Após o processo de registo aparece a interface do Windows® no seu ecrã.

Esta imagem de apresentação pode ser modificada, de modo que eventualmente o ecrã do seu Netbook terá uma aparência diferente.

Entretanto, a operação básica está assegurada.



# Breve descrição da interface Windows®

(Na página seguinte encontrará a figura correspondente.)

## ❶ O Botão Iniciar

Clique com o lado esquerdo do rato uma vez neste campo, para chamar o menu Iniciar

## ❷ Barra de programas

Os programas mais utilizados estão listados aqui. Isto reconhece o sistema operativo de modo independente. Quando clica com o lado direito do rato numa entrada, pode determinar qual a entrada que foi introduzida ou removida da lista. O programa ligado à entrada **não** é apagado.

## ❸ Todos os programas

Aqui encontra as entradas para todos os programas instalados no seu Netbook. Também aqui pode trabalhar com as entradas com o lado direito do rato.

## ❹ Desligar

Para desligar o PC, clique com o lado esquerdo do rato neste campo e escolha a opção **Encerrar**.

## ❺ Barra de tarefas

Aqui encontra as informações e avisos de estado do sistema operativo e os programas actuais.

## ❻ „Ícones“ no „Desktop“

**Os Ícones** são ligações aos programas, para iniciar os respectivos programas. Com um **duplo clique** (premir rapidamente duas vezes o lado esquerdo do rato) no símbolo inicia a aplicação.

O Desktop engloba aproximadamente todo o ecrã e é onde estão todas as entradas e outras ligações, às quais pode aceder rapidamente.

## ❼ Utilizador Inscrito

Aqui selecciona o utilizador inscrito. Para alterar a imagem seleccionada, clique em

## ❽ Painel de controlo

Este é a "sala de controlo" do seu PC. Aqui pode configurar o seu PC como desejar. Contudo, deverá ler „Ajuda e suporte“, para compreender como as alterações poderão afectar.

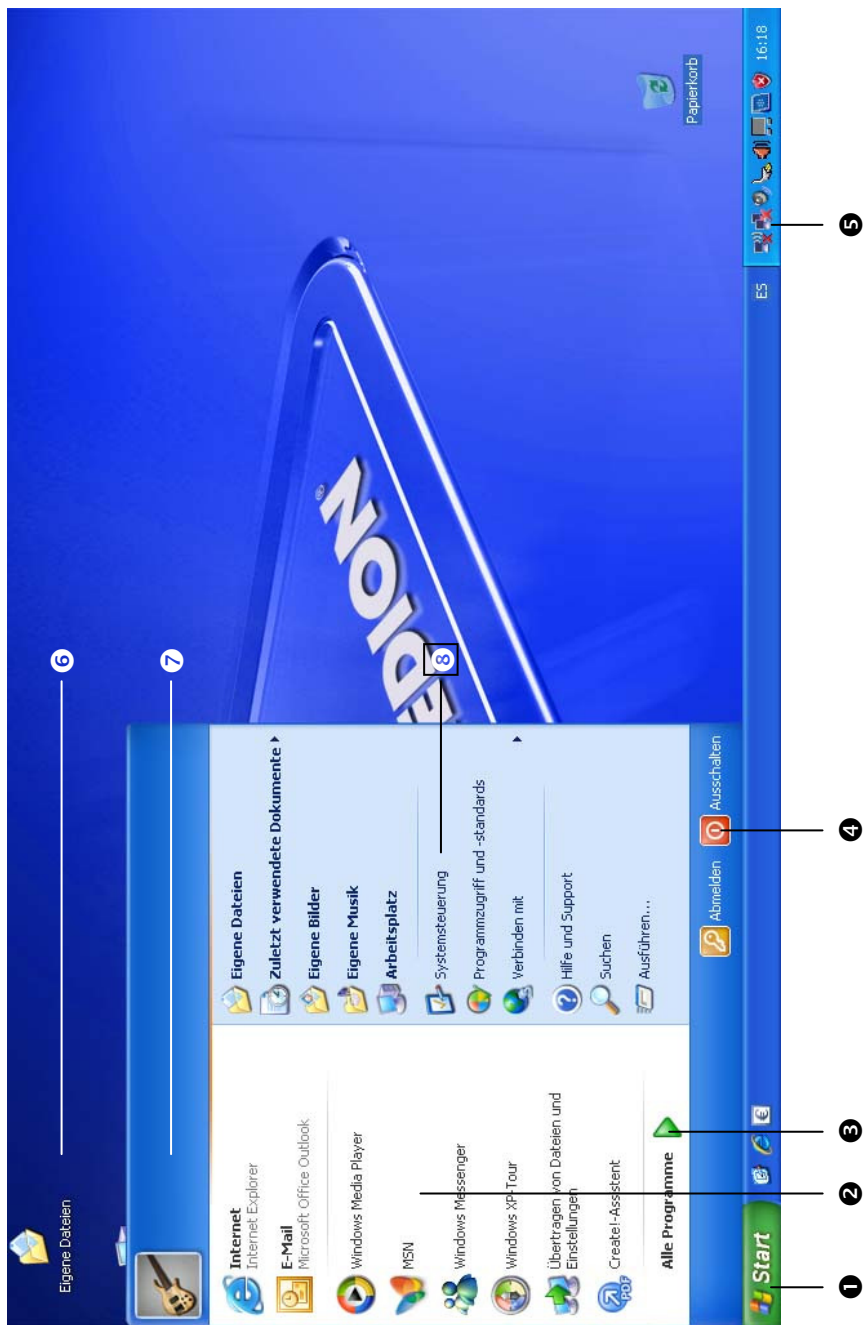

# Capítulo 3

## Principais componentes

<b>Assunto</b>	<b>Página</b>
Alimentação eléctrica.....	23
Ecrã .....	29
Introdução de dados.....	32
Disco rígido .....	35
Placa de som.....	37
Funcionamento em rede.....	38
Leitor de cartão multimedia .....	41
Webcam .....	42
A tomada Universal Serial Bus .....	43
Proteger o Netbook .....	44
Software .....	45



# Alimentação eléctrica

## Botão liga/desliga

Mantenha o botão liga/desliga premido (**5**) por breves instantes, para ligar ou desligar o Netbook.

O Netbook é desligado quando o botão é premido continuamente, durante mais de 4 segundos, independente do sistema operativo.

### **Atenção!**

Não desligue o seu Netbook, enquanto o **disco rígido** está a ser acedido e os respectivos LEDS de **indicação de acesso** estão acesos. Caso contrário pode vir a perder dados. Para proteger o disco rígido, após desligar o Netbook deve aguardar, no mínimo, mais 5 segundos antes de ligar o mesmo novamente.

## Funcionamento com rede eléctrica

O seu Netbook é fornecido acompanhado de um adaptador de rede universal para corrente alternada, que se autoajusta à energia da rede. Os valores suportados são os seguintes: **AC 100-240V~/ 50-60 Hz**. Tenha em atenção as **instruções de segurança** relativamente à alimentação eléctrica nas páginas 7s.

O adaptador é ligado via cabo de alimentação a uma tomada de corrente alternada. O cabo de corrente contínua do adaptador de rede é ligado no **lado esquerdo** do Netbook (**9**).

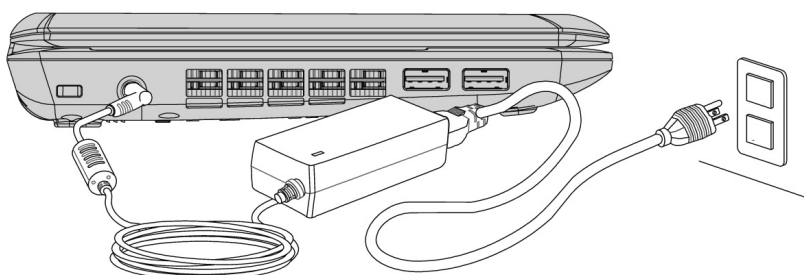

O adaptador dispõe de um interruptor liga/desliga. Se o interruptor está na posição DESLIGA (**0**), não há consumo de energia e o Netbook não é alimentado.

Na posição LIGA (**I**) o Netbook é alimentado com energia e a bateria é carregada. As indicações da alimentação eléctrica no Netbook informam sobre o estado de funcionamento. Com o adaptador de rede ligado, a bateria é carregada enquanto está a trabalhar no Netbook. O adaptador de rede consome energia, mesmo se o Netbook não estiver ligado ao mesmo. Por isso remova a ficha do adaptador de rede da tomada, quando este não estiver ligado ao Netbook ou coloque o interruptor na posição DESLIGA (**0**).

### **Atenção!**

Utilize apenas a fonte de alimentação e o cabo de rede que acompanham o aparelho.

# Funcionamento com bateria

## Indicação

Carregue e descarregue completamente a nova bateria duas ou três vezes seguidas para que chegue à sua capacidade máxima de potência!

Baterias armazenam energia eléctrica em suas células e fornecem energia quando necessário.

A bateria deve estar completamente descarregada antes de cada processo de carga e deve carregar-se de novo por completo de forma a prolongar a vida útil e a potência da bateria.

É importante ter sempre em atenção as indicações de segurança que encontrará a partir da página 10.

## Colocação da bateria

Insira a bateria no compartimento. Bloquee a bateria em qualquer circunstância, para evitar que caia.

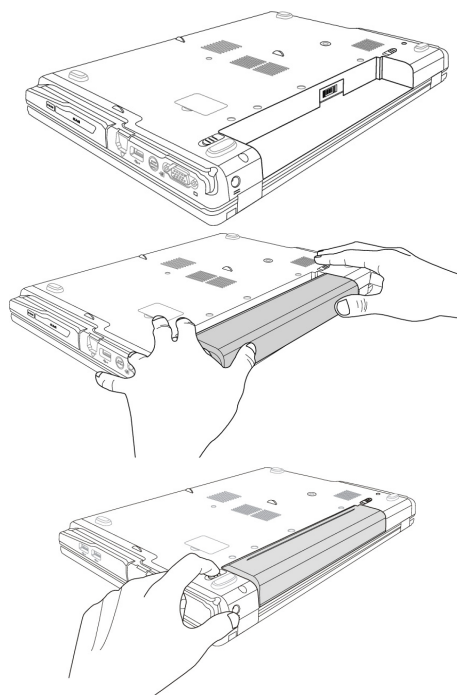

## Remoção da bateria

Para retirar a bateria, empurre o bloqueio da bateria para a posição “unlock”.

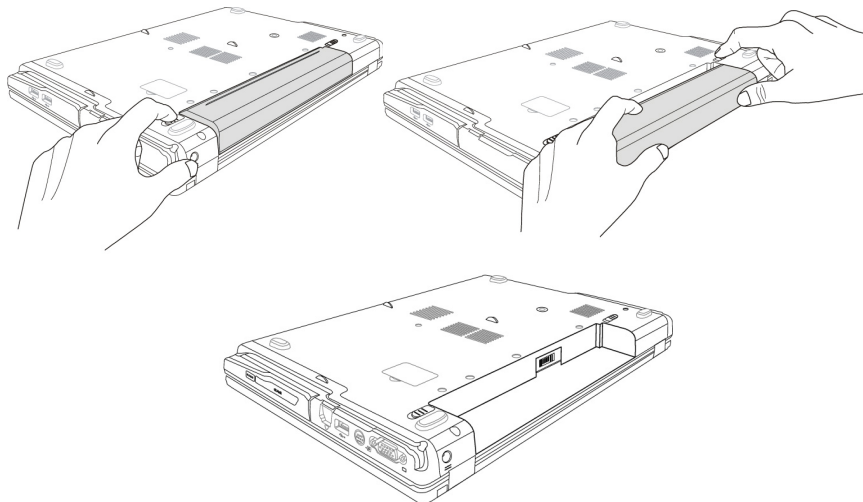

### **Atenção!**

Não remova a bateria enquanto o aparelho estiver ligado, caso contrário pode vir a perder dados

### **Atenção!**

Tenha cuidado ao guardar e utilizar o Netbook, certifique-se que os contactos no Netbook e na bateria não fiquem sujos ou sejam danificados. Isso poderia causar falhas de funcionamento.

## Carregar a bateria

A bateria é carregada através da fonte de alimentação. Quando a fonte de alimentação está ligada, a bateria carrega automaticamente, independentemente se o Netbook está ligado ou não. Uma carga completa requer algumas horas com o Netbook desligado. Quando o Netbook está ligado, o processo de carregamento é bem mais demorado.

### **Indicação**

O processo de carga é interrompido, quando a temperatura ou a tensão na bateria está muito alta.



## Descarregar a bateria

Utilize o computador fazendo funcionar a bateria até esta descarregar e o computador se desligar por si próprio.

### Indicação

Não esquecer de guardar a tempo os ficheiros que tem abertos para evitar perda de dados.

## Funcionamento do acumulador

A duração de funcionamento varia segundo os ajustes realizados nas funções de consumo de energia. Pode regular estas funções segundo as necessidades em **Opções de energia** do **Painel de controlo**. Além disso, lembre-se que o computador requer um maior consumo de energia para determinadas aplicações.

## Verificar a carga da bateria

Para verificar o estado actual da carga da bateria passe o cursor sobre o ícone Power na barra de tarefas.

Em caso de funcionamento de bateria, é apresentado o símbolo de uma bateria.



Com clique duplo sobre o ícone pode obter mais informações acerca das configurações.

### Indicação

Se ignorar os sinais de alerta de bateria com carga baixa, o Netbook passa para o modo de hibernação.

### Atenção!

Nunca remova a bateria enquanto o Netbook estiver ligado ou ainda não tiver passado para o modo de hibernação, pois isso pode causar a perda de dados.

## Gestão de energia (Power Management)

O seu Netbook oferece funções automáticas e modificáveis de economia de energia, as quais podem ser utilizadas para maximizar a duração da bateria e reduzir os custos totais de funcionamento. Diferencia-se entre o suspender e o hibernar.

### Suspender

Com este ajuste o conteúdo da memória RAM do seu Netbook é conservado, enquanto praticamente todos os demais componentes do Netbook são desligados ou têm o seu consumo de energia reduzido ao nível mínimo.

A indicação de funcionamento continua acesa, e um rápido accionamento do botão liga/desliga activa novamente o aparelho.

### Hibernar

O modo de hibernação é uma variante conveniente do desligamento total. Com o Netbook em modo de hibernação, todos os dados da sessão actual são transferidos da memória RAM para o disco rígido, em forma de um ficheiro. Tão logo todos os dados foram transferidos com segurança, o Netbook desliga-se. Ao ligar novamente o Netbook, a BIOS retorna este ficheiro para a memória RAM.

Após breves instantes o Netbook retorna exactamente àquele estado em que se encontrava quando o utilizou pela última vez.

Assim, se durante o processamento de um documento fechar o ecrã do Netbook (com as configurações correspondentes nas opções de energia do painel de controlo), o Netbook faz o resto automaticamente para si.

Ao abrir novamente o ecrã, estará exactamente no mesmo ponto em que interrompeu o trabalho anteriormente.

# Ecrã

Diferentemente de um monitor convencional, o ecrã LCD não produz nenhuma cintilação.

## Abrir e fechar o ecrã

O ecrã é fechado por meio de uma construção especial presente nas dobradiças, de modo que não há necessidade de um fecho adicional.

1. Com os dedos polegar e indicador abre o ecrã e coloca o mesmo na posição desejada.

### Atenção!

O ecrã não deve ser **aberto mais do que 120°**. Nunca tente abrir o ecrã à força.

Através da gestão de energia pode atribuir diferentes funções ao acto de abrir e fechar o ecrã.

## Resolução do ecrã

O ecrã instalado reproduz até **1024 x 600** pontos de imagem. Caso mude a resolução do ecrã por meio do programa auxiliar do Windows "**Propriedades de vídeo**", eventualmente a imagem não vai mais ser visualizada em toda a extensão do ecrã.

Devido à ampliação podem ocorrer distorções na imagem, principalmente nas letras. Entretanto pode trabalhar com uma resolução mais alta, se ligar um monitor externo com uma resolução maior.

Por meio do programa auxiliar do Windows "**Propriedades de vídeo**" pode adequar a visualização aos modos suportados.

## Ligação de um monitor externo

O computador tem uma ligação VGA (**15**) para um monitor externo.

1. Desligue o seu Netbook normalmente.
2. Ligue o cabo de sinal do monitor externo ao conector VGA do computador (**15**).

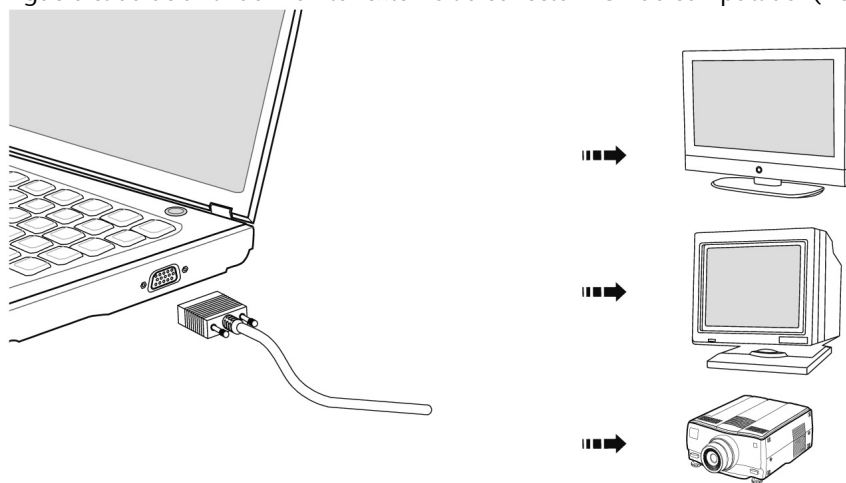

3. Ligue o monitor externo à rede eléctrica e active o aparelho.
4. Ligue agora o seu Netbook.

Bei dem Anschluss eines externen Monitors werden Ihnen zwei Einstellungsmöglichkeiten gegeben:

### 1. Modo “clone”

(o mesmo indicador nos dois ecrãs)

Prima **<Fn> + <F2>** para activar monitor externo. O visor do livro de notas é desligado. Ajuste as definições do visor seguindo as especificações do monitor externo.

Prima **<Fn> + <F2>** mais uma vez e ambos os visores são ligados.

Prima **<Fn> + <F2>** de novo para desactivar o monitor externo. O visor do livro de notas é ligado.

### 2. Desktop expandido

Esta opção amplia a imagem a partir do seu monitor interno para o seu monitor externo. Podem trocar-se janelas de um monitor para o outro.

Esta opção não suporta a combinação de teclas **Fn + F2**.

Clique no botão do lado direito do rato em qualquer parte do seu ambiente de trabalho e seleccione “**Propriedades**” para iniciar o programa “**Propriedades do Visor**”.

- Seleccione o separador “**Definições**” e clique no segundo visor **1**.
- Seleccione a opção “**ampliar o meu ambiente de trabalho do Windows para este monitor**” **2** e prima “ok”.

- Para desactivar a ampliação, retire a selecção da opção “ampliar o meu ambiente de trabalho do Windows para este monitor”.

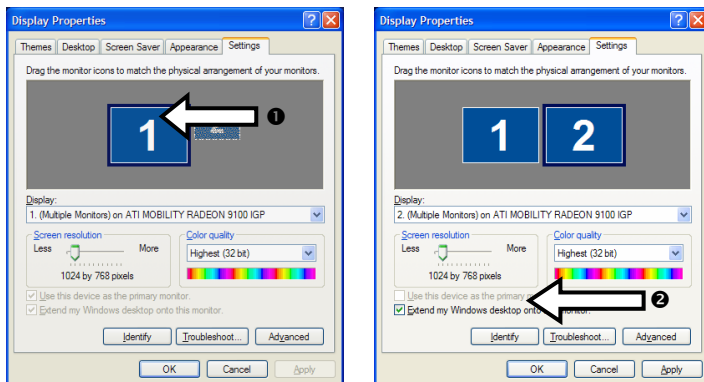











Pode alterar a resolução e a cor em ambos os visores neste ecrã. No entanto, poderá ter de diminuir o valor da cor caso aumente a resolução, uma vez que a memória de vídeo uma capacidade limitada.

# Introdução de dados

## 0 teclado

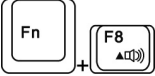
Através da dupla atribuição de algumas teclas, tem à sua disposição a mesma gama de funções presente em teclados Windows convencionais Windows. Algumas funções são introduzidas com o auxílio da tecla **Fn**, de uso típico em Netbooks:

### Combinações de teclado específicas do netbook

Combinações	Descrição
	Interruptor de ecrã Utilize esta combinação de teclas para alternar entre apenas LCD, apenas CRT, e LCD/CRT ao mesmo tempo.
	Com esta combinação de teclas activa e desactiva o touchpad.
	Redução de brilho Utilize esta combinação de teclas para reduzir o brilho do ecrã LCD.
	Aumento de brilho Utilize esta combinação de teclas para aumentar o brilho do ecrã LCD.
	Com esta combinação de teclas activa e desactiva a webcam.
	Redução de volume Utilize esta combinação de teclas para reduzir o volume.
	Aumento de volume Utilize esta combinação de teclas para aumentar o volume.
	Utilize esta combinação de teclas para ligar e desligar o modo de som.
	WLAN Activa e desactiva a função Wireless LAN.
	Standby Função de gestão de energia. Por padrão esta combinação de teclas está ajustada para <b>Desligar</b> . Para adequar esta tecla às suas necessidades, aceda a <b>Gestão de energia</b> através de <b>Propriedades de vídeo</b> .

<b>Combinações</b>	<b>Descrição</b>
Fn + ↑	Imagem ↑ Executa a função „Imagem ↑“.
Fn + ↓	Imagem ↓ Executa a função „Imagem ↓“.
Fn + →	End Executa a função END (fim de linha).
Fn + ←	HOME Executa a função HOME (fim de linha).
Fn + NumLk	Bloco numérico Com esta combinação de teclas activa e desactiva o bloco numérico.
Fn + ScrLk	Rolar Com esta combinação de teclas activa e desactiva a função “Rolar”. É utilizada na maior parte das aplicações para rolar no ecrã sem ter de mover o cursor.

## Dispositivo apontador

O cursor do rato segue a direcção indicada pelo movimento do seu dedo sobre o Touchpad.

### **Atenção!**

**Não utilize canetas ou outros objectos**, pois isso pode causar uma avaria no seu Touchpad.

Abaixo do Touchpad encontram-se as teclas esquerda e direita do rato, as quais podem ser utilizadas como num rato comum.

Também pode executar um clique ou clique duplo directamente sobre o Touchpad, tocando rapidamente a superfície do Touchpad uma ou duas vezes.

No painel de controlo do Windows® pode encontrar sob o item “**rato**” uma série de ajustes úteis que podem facilitar o seu trabalho quotidiano.



# Disco rígido

O disco rígido é o seu principal meio de armazenamento, que reúne alta capacidade de armazenamento e rápido acesso aos dados. Com o seu Netbook adquiriu também uma versão OEM\* do sistema operativo Microsoft Windows\*, com pleno suporte a todas as características de serviço do Netbook. O disco rígido do seu Netbook já está configurado de tal modo, que por via de regra pode trabalhar nele de modo ideal, sem precisar fazer qualquer instalação. O sistema operativo Windows\* necessita de uma pequena parte da capacidade para a gestão do disco rígido, por isto nem toda a capacidade do disco rígido está disponível. Isto explica possíveis diferenças entre a indicação da BIOS e as indicações do sistema operativo. No disco rígido encontra-se o sistema operativo do Netbook, outros programas aplicativos e os ficheiros de segurança, de forma que sua capacidade total já é reduzida. O disco rígido é designado como unidade **C** ou **D**. Cada vez que o Netbook acede ao disco rígido, acende-se a respectiva indicação de acesso.

## Atenção!

Nunca tente desligar o Netbook enquanto a indicação de acesso está acesa, pois isto pode causar a **perda de dados**.

O seu disco rígido normalmente está dividido em várias partições. A configuração do seu disco rígido pode ser visualizada e configurada em “**Gestão de discos**”. Para se familiarizar com a configuração do seu disco rígido, procure na ajuda do Windows pelo termo “**Gestão de discos**”.

Na primeira partição (**Boot**) encontra-se o sistema operativo, os programas aplicativos.

A segunda partição (**Recover**) destina-se à guardar cópias de segurança dos dados e contém ainda controladores (**D:\Drivers**) e programas utilitários (**D:\Tools**) para o seu Netbook. Além disso, encontra-se aqui o arquivo (**D:\Recover**) que serve para que o seu PC possa recuperar a configuração que tinha ao sair da fábrica (consultar a página 59).

---

\* Original Equipment Manufacturer / versão do programa vendida pelo fabricante, que é vendida juntamente com o aparelho

## Directórios importantes

De seguida são listados os directórios mais importantes, com a descrição do seu conteúdo.

### Atenção!

Não apague ou modifique os directórios ou os seus conteúdos, caso contrário pode perder dados ou colocar em perigo a funcionalidade do sistema.

### Tenha também em atenção:

Se converter a segunda partição para o sistema de ficheiros NTFS, não poderá mais executar a recuperação do estado original (⇒ p. 59) através do CD de suporte.

- C:\** No directório mestre da unidade C encontram-se ficheiros importantes, necessários para o arranque do Windows. Por medida de segurança, no estado original de fábrica estes ficheiros estão ocultos.
- C:\Programas** Como o nome já indica, os programas instalam neste directório os respectivos ficheiros dos aplicativos
- C:\Windows** É o principal directório do Windows. Aqui o sistema operativo armazena os seus ficheiros.
- D:\Drivers** Nesta pasta encontram-se os controladores necessários para o seu Netbook (já instalados).
- D:\Tools** Aqui encontram-se programas adicionais e demais documentações do seu Netbook. Manuais e instruções de utilização relativos aos seus programas aplicativos também estão armazenados neste directório.
- D:\Recover** Aqui encontram-se os ficheiros de segurança, através dos quais pode restaurar o estado original de fábrica (⇒ P. 59).

## Placa de som

Seu Netbook possui uma placa de som integrada estéreo de 16 Bit e efeitos sonoros espaciais (3D). A placa de som é compatível com os padrões industriais Sound Blaster e Microsoft Sound System Versão 2.0. Isto garante um suporte ideal para todos os programas e jogos usuais. Se quiser alterar o volume de som básico, clique no ícone do altifalante na barra de tarefas.



Com o auxílio da combinação de teclas e também pode regular o volume.

## Ligações de áudio externas

O seu Netbook dispõe de altifalantes estéreo integrados, de forma que sempre pode reproduzir sons sem necessidade de aparelhos adicionais. A utilização dos conectores externos permite que ligue o seu Netbook a outros aparelhos externos.

### Cuidado!

O uso de auscultador com volume muito alto pode causar danos auditivos permanentes. Antes da reprodução, ajuste o volume no nível mínimo. Inicie a reprodução e aumente o volume até um nível confortável para si.



Quando um aparelho funciona durante muito tempo com volume elevado nos auscultadores, isso pode prejudicar a capacidade auditiva do ouvinte.

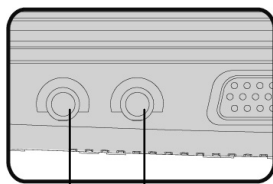

13 14

**Entrada de  
microfone**  
(13)

Para gravação através de um microfone.

**Saída de áudio /  
auscultadores**  
(14)

Para a reprodução de áudio através de aparelhos estéreo externos, como altifalantes externos (ativos) ou auscultadores.

# Funcionamento em rede

Fala-se de uma rede, quando vários Netbooks estão interligados. Assim os utilizadores podem transferir dados de um Netbook para outro e partilhar recursos (impressora, modem e unidades de disco).

Sequem aqui alguns exemplos práticos:

- Num escritório são trocadas mensagens via e-mail, e os compromissos são administrados de modo centralizado.
- Os utilizadores partilham uma impressora na rede e guardam os seus dados num computador central (servidor).
- Em casa os Netbooks partilham uma ligação RDIS ou via modem, para aceder à Internet.
- Dois ou mais Netbooks são interligados, para participar de jogos em rede ou trocar dados.

## Ligação à rede Ethernet

O seu Netbook está equipado com uma tomada de rede Ethernet, através da qual pode ligar o mesmo numa rede.

As seguintes explicações referem-se a Netbooks que possuem uma tomada de rede.

Ligue uma ponta com a ficha RJ45 (tomada ocidental) no interface de rede do seu Netbook (16) e a outra num outro computador ou Hub/Switch.

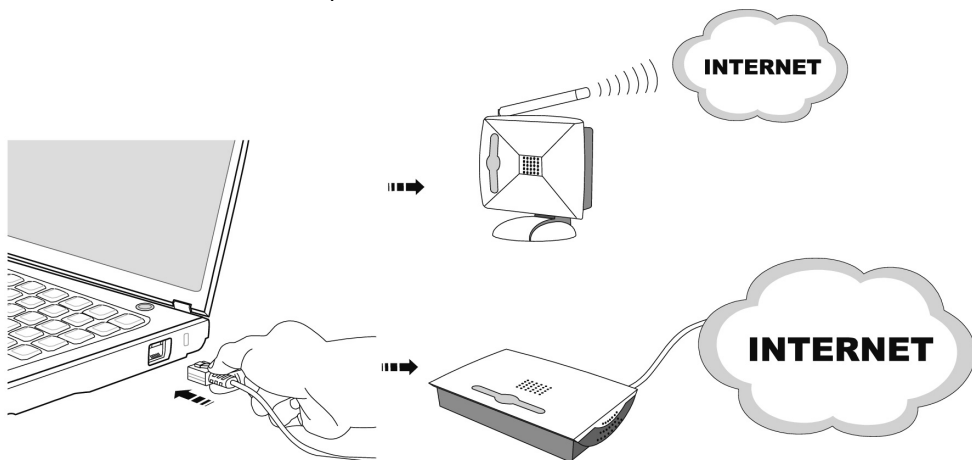

Mais informações sobre redes podem ser consultadas na ajuda do Windows<sup>®</sup>, no menu Iniciar.

## Wireless LAN (rede sem fios)

Wireless LAN é um equipamento opcional. Esta função possibilita-lhe estabelecer uma ligação em rede com o respectivo terminal. Antes da activação, aconselhamos a leitura das condições necessárias da página seguinte.

Para activar a ligação WLAN, tem de premir da combinação de teclas **Fn+F11**. O LED correspondente acender-se-á.

### Atenção!

Não accione a função WLAN em determinados locais (Por exemplo: Hospitais, Aviões, etc.), nos quais se encontrem aparelhos sensíveis à radiodifusão. Ligue o aparelho apenas quando tiver a certeza de que não há perigo de danos.

## Requisitos prévios

Como **terminal de rede** pode-se utilizar um chamado **LAN Access Point**. Um Access Point é um transmissor de radiofrequência que se comunica com o seu Netbook e controla o acesso à rede interligada.

LAN Access Points são encontrados frequentemente em grandes prédios de escritórios, aeroportos, estações ferroviárias, universidades ou Internet-cafés. Eles oferecem o acesso a serviços próprios e redes, bem como à Internet. Geralmente é necessário uma **autorização de acesso**, que por via de regra é paga.

Frequentemente encontram-se Access Points com um modem DSL integrado. Estes chamados **Routers** estabelecem a ligação entre o acesso à Internet via DSL e a Wireless LAN.









Pode-se estabelecer uma ligação a outro terminal que dispõe da função Wireless LAN, mesmo **sem Access Point**. Porém a rede **sem Router** é limitada aos aparelhos ligados directamente entre si.

A ligação em rede sem fios funciona segundo o padrão **IEEE 802.11n** (compatível com o Standard 802.11b/g). O Standard 802.11a não é suportado.

Quando se usa criptografia na transmissão, **todos os aparelhos** devem utilizar o **mesmo processo**. A criptografia é o processo através do qual se protege a rede contra o acesso não autorizado.

A velocidade de transferência de um máximo de 300 Mbp/s pode variar após cada **Distanciamento** e **Utilização** da estação de recepção. Por exemplo, isto acontece quando a estação de recepção funciona com o Standard 802.11b. A capacidade máxima de transferência suporta então 11 Mbp/s.

## Solução de problemas de rede

-  Porque não são indicadas as partilhas no ambiente de rede?
  -  O ambiente de rede está defasado no tempo. Verifique a partilha, procurando pelo respectivo **nome do computador**.
-  Porque recebo uma mensagem de erro ao clicar no ambiente de rede ?
  -  O **nome do computador** deve ser único na rede e não pode ser igual ao nome do **grupo de trabalho**.
-  Aparentemente as placas de rede não conseguem se comunicar. Qual será o motivo?
  -  Talvez uma das placas de rede esteja a trabalhar com uma **velocidade diferente** (por exemplo, 10 ao invés de 100 Mbit/s) e o seu Netbook ligado à rede não reconhece isto. Se for o caso, ajuste a velocidade compatível no controlador de rede.  
Caso queira interligar dois Netbooks directamente necessita de um **cabo Cross-Link**, caso contrário será utilizado um cabo **Patch**.  
Verifique também os protocolos e a configuração.
-  A transmissão de dados é falha ou muito lenta. Qual será o motivo?
  -  Talvez esteja a usar o cabo errado (UTP / CAT3 ou inferior) ou o mesmo está próximo a um cabo eléctrico ou outra fonte de interferência.

## Leitor de cartão multimedia

Cartões de memória são meios utilizados, por exemplo, na área de fotografia digital, e que gradualmente estão a substituir o meio disquete. Entretanto, a forma e a capacidade de um cartão de memória pode variar conforme o fabricante.

O seu Netbook suporta os seguintes formatos:

- MMC (MultiMediaCard)
- SD (Secure Digital)
- Memory Stick/Memory Stick Pro

Ao inserir um cartão de memória, certifique-se que os contactos estão na direcção correcta, conforme descrito na lista abaixo. Ao inserir um cartão de modo errado pode danificar o leitor de cartão ou o próprio cartão.

Tipo de cartão	Contactos de ligação
SD (Secure Digital)	apontam para baixo
MMC (MultiMediaCard)	apontam para baixo
Memory Stick	apontam para baixo
Memory Stick Pro	apontam para baixo

## Inserir cartão de memória

### Indicação

Os cartões de memória podem ser instalados apenas em **uma direcção**. Observe as indicações na página anterior.

Empurre o cartão para dentro, até ao encosto.

## Remover cartão de memória

Para remover cartões SD/MMC ou Memory Sticks, prima o cartão na direcção de introdução.

# A Webcam

A Webcam incorporada possibilita a utilização de diversos serviços como, por exemplo, o Windows Messenger.

## Exemplo de aplicação com o Windows Messenger

1. Inicie o Windows Messenger e crie uma conta de utilizador, caso ainda não o tenha feito. Este serviço é gratuito. O único custo refere-se à ligação à Internet.
2. Selecciona um interlocutor de sua lista de contactos e clique no ícone da câmara abaixo de sua imagem exibida.

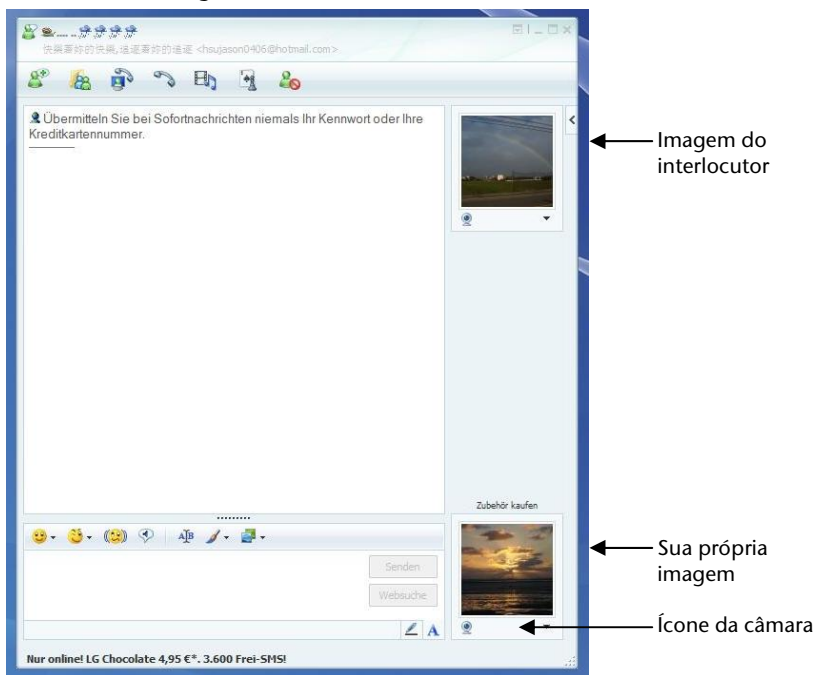

(Fig.: Janela de conversa do Messenger)

3. Um Assistente lhe auxilia a efectuar os ajustes ideais para os seus altifalantes, seu microfone e sua Webcam. Siga então as instruções no ecrã.
4. Clique em **Finish** para transmitir a sua imagem pela Webcam.
5. Caso o seu interlocutor também tenha uma Webcam ligada, clique no ícone da câmara abaixo da imagem do seu interlocutor, para receber a imagem captada em directo.



# A tomada Universal Serial Bus

O Universal Serial Bus (USB 1.1 e USB 2.0) (11) é um padrão para a ligação de dispositivos de entrada, scanners e outros periféricos. À USB podem ser ligados até 127 dispositivos por meio de um único cabo.

Esta funcionalidade vai facilitar bastante a ligação de inúmeros periféricos ao Netbook. O seu Netbook dispõe de **3 tomadas USB**.

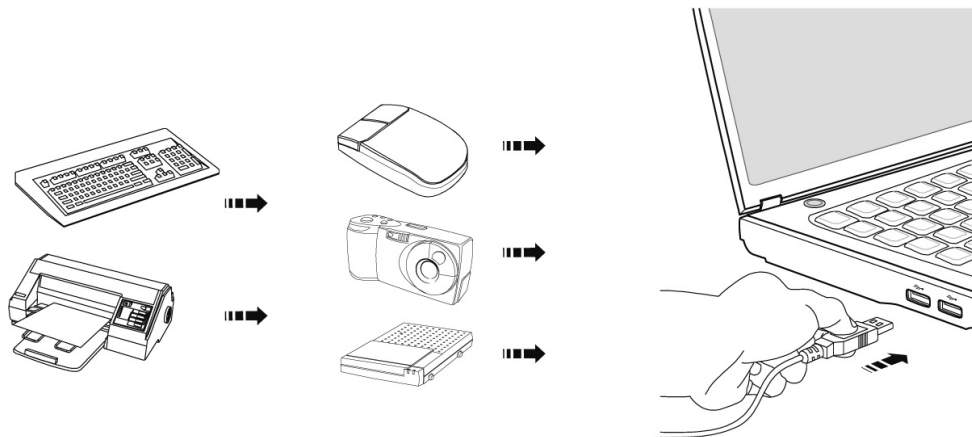

Aparelhos ligados directamente ao USB-BUS podem requerer, no máximo, uma corrente de 500 mA. Caso os aparelhos precisem de uma potência maior, torna-se necessário a aquisição de um Hub (distribuidor / amplificador).

A taxa de transferência de dados do USB 1.1 situa-se em torno de 1,5 Mbit/s a 12 Mbit/s, a depender do dispositivo ligado. USB 2.0 pode atingir até 480 Mbit/s.

## Indicação

Alguns dispositivos USB requerem que volte a instalar os programas de controlo do software quando liga o aparelho a uma porta USB diferente da normalmente utilizada. Isto pode ser evitado utilizando sempre o aparelho com a mesma porta USB.

# Proteger o netbook contra acesso não autorizado

Para proteger o seu Netbook contra acesso não autorizado estão disponíveis novas soluções de software e hardware.

## Criar uma palavra-passe

Pode proteger o seu Netbook contra o uso não autorizado por meio de uma palavra-passe de início de sessão. Ao ligar o Netbook aparece no ecrã uma solicitação para introduzir a palavra-passe.

A palavra-passe é criada na **BIOS**.

### Atenção!

Guarde a sua palavra-passe num lugar seguro. Se esquecer a sua palavra-passe, não tem nenhuma possibilidade de eliminar a mesma. Neste caso, contacte o seu serviço de assistência.

Pode também utilizar a opção de segurança do Windows<sup>®</sup>, para proteger os seus dados contra acesso não autorizado. Para mais instruções consulte o item “**Restauração do Sistema**” a partir da página 58.

## Utilização de uma fechadura de segurança

Com uma **fechadura de segurança Kensington** pode proteger o seu Netbook contra furto. No comércio especializado pode adquirir esta fechadura de segurança com cabo, como acessório.

Para fixar a fechadura de segurança enrole o cabo em torno de algum objecto estacionário, por exemplo, um pé de mesa. Enfie a fechadura no dispositivo Kensington e gire a chave para trancar. Guarde a chave num lugar seguro.

# Software

Este capítulo é dedicado ao tema software. Aqui diferencia-se entre a **BIOS**, as **aplicações** e o **sistema operativo**, sendo este o primeiro a ser tratado.

## Conhecer o Windows<sup>XP</sup>

O sistema operativo Windows<sup>XP</sup> oferece-lhe muitas opções para compreender o seu funcionamento e aproveitar suas inúmeras possibilidades:

## Windows<sup>XP</sup> Home Edition – Primeiros Passos

Este manual fornece uma breve sinopse acerca do funcionamento do seu sistema operativo.

Recomendamos a leitura deste manual para os principiantes e utilizadores de outras versões do Windows.

## Windows<sup>XP</sup> Ajuda e Suporte

qui pode encontrar uma larga colecção de instruções, ajudas e sugestões para a solução de problemas.

Esta ajuda abrange todo o espectro do sistema operativo Windows.

É recomendado tanto para principiantes como para profissionais. As informações estão subdivididas em temas e podem ser impressas ou identificadas com marcadores. Como Iniciar:

1. Clique em



2. Seleccione agora



## Formação Interactiva Microsoft

Recomendamos o programa "Windows<sup>XP</sup> passo a passo interactivo", para ganhar uma vista geral sobre as funções do Windows<sup>XP</sup>.

O objectivo do programa é facilitar aos principiantes, como também aos utilizadores experientes, uma aprendizagem ou familiarização interactiva com o mundo do Windows<sup>XP</sup>.

O programa é subdividido em muitas pequenas áreas temáticas, de forma que o utilizador tem a possibilidade de ajustar o conteúdo de modo ideal aos seus conhecimentos. Efeitos multimédia com sequências de vídeo e áudio transmitem o conteúdo de cada área temática de forma compreensível e eficiente.

Tarefas interactivas lhe dão oportunidade de experimentar na prática os conteúdos transmitidos num ambiente simulado do programa, para reforçar a aprendizagem.

Windows XP passo a passo interactivo ensina...

- a operação do Windows XP
- as novas funções no Windows XP
- o processo de login e logout e a gestão de utilizadores para a formação de uma estrutura de segurança
- a configuração do acesso à Internet
- a utilização do programa de e-mail
- ... e muito mais!

Utilize este programa para compreender melhor o seu Netbook e operá-lo de forma ideal. Ele também serve como fonte adicional de informações para reconhecer e solucionar possíveis problemas. Assim inicia o programa:

1. Clique em



2. Selecciona agora

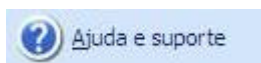

3. O programa encontra-se na pasta "**Acessórios**", subpasta "**Formação Interactiva Microsoft**".

# Instalação de software

## Indicação

Se o seu sistema operativo estiver configurado de modo a aceitar a instalação de software e controladores apenas quando assinados pela Microsoft aparece a caixa de diálogo.

O software que acompanha o Netbook já está totalmente instalado.



Na instalação de programas ou controladores, importantes ficheiros podem ser sobrescritos ou modificados. Para que em caso de eventuais problemas após a instalação possa aceder os ficheiros originais, antes de efectuar a instalação deve fazer uma cópia de segurança do conteúdo do seu disco rígido. Mais detalhes sobre a protecção de dados encontram-se na página 56.

## Indicação

Caso o arranque automático não funcione, provavelmente a chamada função “**Autorun**” está desactivada. Consulte a ajuda do Windows<sup>®</sup>, para alterar esta configuração.

Exemplo de uma instalação manual **sem** Autorun:

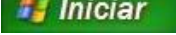
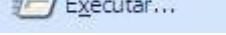
1. Clique em  e seleccione a opção .
2. Agora introduza no campo “**Abrir**” a letra da unidade, seguido de dois pontos e do nome de programa **setup**.
3. Confirme a sua introdução com um clique em “**OK**”.
4. Siga as instruções do programa.

## Activação do Windows

Como protecção contra a pirataria de software, a Microsoft introduziu a activação do produto. A versão do Windows<sup>®</sup> instalada no seu Netbook e fornecida junto com o mesmo **não necessita de activação**, pois já está autorizada **para o seu Netbook**. Uma activação será necessária apenas se substituir vários componentes essenciais do seu Netbook ou utilizar uma BIOS não autorizada. Pode activar o Windows<sup>®</sup> quantas vezes precisar.

Pode consultar informações detalhadas no sistema de ajuda e no endereço:

<http://www.microsoft.com/brasil/antipirataria/default.msp>

## Activação do produto no seu netbook

Entretanto, em alguns raros casos pode ocorrer que seja solicitado a activar o **Windows<sup>®</sup>**. Se a activação via **Internet** for interrompida com uma mensagem de erro, deve executar os seguintes passos.

1. Selecione a **activação via telefone** e clique nas opções que se seguem até chegar à seguinte janela.
2. Clique em **Alterar chave do produto**. Aparece uma nova janela. Introduza a chave do produto. Esta encontra-se **no Certificado de Autenticidade (Certificate of Authenticity, COA)**, no lado inferior do Netbook.
3. Confirme a sua introdução e siga as instruções no ecrã. Se for o caso, comunique ao colaborador da Microsoft que possui uma versão OEM.

## Programa Bios Setup

Na BIOS Setup (configuração básica do hardware do seu sistema) dispõe de inúmeras possibilidades para a operação do seu Netbook. Por exemplo, pode modificar o modo de funcionamento das interfaces, as características de segurança ou a gestão de energia. O Netbook já é configurado de fábrica para possibilitar uma operação ideal.

### Atenção!

Modifique as configurações apenas quando absolutamente necessário e se estiver familiarizado com as possibilidades de configuração.

## Execução do Bios Setup

Pode executar o programa de configuração apenas durante breves instantes após o arranque do sistema. Se o Netbook já foi inicializado, desligue e ligue novamente. Prima a tecla **Del**, para iniciar o BIOS SETUP.

# BullGuard Internet Security

O pacote BullGuard Internet Security é uma composição das tecnologias de segurança do PC actualmente mais modernas que se encontram no mercado e oferece-lhe, deste modo, a protecção ideal a toda a hora.

O BullGuard já está pré-instalado, sendo assim, a instalação não é necessária. Se, no entanto, tiver de efectuar uma instalação (p. ex., após o restabelecimento do sistema), encontrará o pacote de software no Application-/Support-Disc fornecido juntamente.

BullGuard Internet Security é composto pelos seguintes componentes de segurança:

- **Antivírus**  
A peça central de qualquer aplicação fiável para computador, a aplicação Antivírus rastreia os e-mails e analisa os discos duros para detectar vírus e malware. O Antivírus BullGuard combina a mais elevada frequência de actualização do mercado com uma interface de utilizador sem coisas sem sentido.
- **Anti-spyware \***  
O BullGuard Anti-spyware protege o seu computador de todos os tipos de spyware e adware procurando e limpando ficheiros, base de dados, processos e cookies, protegendo-o de roubo e perda de informações pessoais.
- **Filtro de Spam \***  
O Filtro de Spam BullGuard irá protegê-lo de spam incómodo e de tentativas potencialmente dispendiosas de phishing - uma ferramenta vital para manter a sua caixa de e-mails livre de e-mails indesejados.
- **Cópia de Segurança \***  
Fazer uma cópia de segurança dos seus ficheiros nunca foi tão fácil tanto com cópia de segurança local e on-line. Pode não só personalizar o tamanho do disco da cópia de segurança on-line para ir ao encontro das suas necessidades – uma vez carregados, pode aceder a esses ficheiros a partir de qualquer computador ligado à Internet, nos quatro cantos do mundo!
- **Assistência \***  
A Assistência BullGuard é um componente essencial de todos os produtos BullGuard. Assistência com todas as questões relacionadas com segurança, disponível para todos os utilizadores directamente a partir da aplicação. Não há FAQs nem respostas automáticas – pessoas reais e ajuda em directo.

**\* Nota**

Os componentes **Anti-spyware**, **Filtro de Spam**, **Cópia de Segurança** e **Assistência** só são validados em caso de registo gratuito no BullGuard e são novamente desactivados passados 90 dias.

O pacote BullGuard Internet Security é actualizado com as mais recentes informações de vírus passados 90 dias após o **registo gratuito**.

A janela de registo só aparece após a reiniciação do seu PC. Regista-se, introduzindo o seu endereço de e-mail e uma palavra-passe.

Passados 90 dias, o software de antivírus continua a funcionar, mas já não é actualizado e, sendo assim, o seu PC fica desprotegido em relação a novos vírus.

Para receber sempre as informações e as actualizações mais recentes, é possível adquirir várias assinaturas através do BullGuard.

A aquisição de uma assinatura realiza-se na Internet e não é complicada. Não é necessário uma validação adicional ou a introdução de uma licença. Não é necessário efectuar alterações nem ajustes adicionais.

A validação efectua-se automaticamente após a aquisição da assinatura.

Para o efeito, leia as informações na Internet sob:

[https://www.bullguard.com/buy\\_new.aspx?](https://www.bullguard.com/buy_new.aspx?)



# Capítulo 4

---

## Auto-ajuda

<b>Assunto</b>	<b>Página</b>
Dicas e sugestões.....	53
Perguntas frequentes.....	54
Segurança de dados e sistema .....	56
Restauração do sistema.....	58
Primeiros socorros em caso de falhas funcionais .....	60
Manutenção .....	63



# Dicas e sugestões

## Auxílios à operação

### Comandos de teclado Windows

As instruções sobre o teclado encontram-se a partir da página 32.

- Com ALT + TAB alterna a janela activa.
- Com a tecla TAB salta para o próximo campo de texto/entrada, com SHIFT + TAB salta para o campo anterior
- ALT + F4 fecha a janela/programa actual.
- CTRL + F4 fecha a janela de um programa.
- Se não tiver teclas Windows (☞) no teclado, pode chamar o menu Iniciar também com a combinação CTRL + ESC. Com a tecla Windows + M pode minimizar todas as janelas. A janela actual é minimizada com ALT + ESPAÇO + N.

### Como posso copiar ficheiros, texto ou imagens para outro lugar?

A melhor maneira é através da **área de transferência**. Selecciono o texto com o rato (arraste o cursor do rato sobre o texto com a tecla esquerda premida) ou clique sobre a imagem.

Prima CTRL + C, para copiar a selecção para a área de transferência. Agora alterne para o lugar onde deseja inserir a selecção. Prima CTRL + V, para inserir ali o conteúdo da área de transferência.









Funções	Combinações de teclas
Cortar	[Ctrl]+[X]
Colar	[Ctrl]+[V]
Copiar	[Ctrl]+[C]
Eliminar	[Del]

### Alterar as configurações do rato.

As opções de configuração do rato podem ser encontradas no Painel de controlo:





1. Clique em **“Iniciar”** e de seguida em **“Painel de controlo”**.
2. Abra **“Impressoras e faxes”**, clique na opção **“Rato”**.
3. Agora pode configurar o seu rato consoante suas preferências (configuração dos botões, velocidade do clique duplo, cursor, etc.).

## Perguntas frequentes

-  Ainda tenho de instalar os CDs que acompanham o aparelho?
-  Não. Por princípio, todos os programas já estão pré-instalados. Os CDs servem apenas como cópia de segurança.
-  O que significa a activação do Windows?
-  No seu manual de instruções encontra-se um capítulo correspondente, com informações detalhadas sobre este tema.
-  Quando devo activar o Windows?
-  O seu software já está pré-activado de fábrica. Uma activação seria necessária apenas se ...
  - ... vários componentes principais são substituídos por outros.
  - ... for instalada uma outra versão da BIOS.
  - ... instalar o software noutra PC.
-  Como faço uma cópia de segurança de dados?
-  Para esta finalidade pode usar o programa de cópia de segurança. Importante é que siga as instruções de operação do programa.

Faça uma cópia de segurança e uma cópia de recuperação de ficheiros seleccionados num disco de dados externo, de forma a se familiarizar com a técnica.

Uma cópia de segurança é inútil quando não é capaz de recuperar os dados, quando o disco de dados está avariado ou não está mais disponível.

-  Quando é recomendável a restauração do estado original de fábrica?
-  Este método deve ser a última opção a escolher. Leia sobre as possíveis alternativas no capítulo **“Restauro do sistema”**.
-  Porque falta a partição de Boot ao iniciar através do CD de suporte/aplicações?
-  A primeira partição está formatada com o sistema de ficheiros NTFS. Em comparação com o FAT32, este sistema de ficheiros oferece mais segurança e um acesso mais eficiente. Entretanto, as partições NTFS podem ser lidas apenas por sistemas operativos com suporte para as mesmas. Este não é o caso do CD acima citado.

# Segurança de dados e sistema

Os programas descritos estão integrados no Windows. Informações detalhadas podem ser consultadas introduzindo as palavras-chave em negrito na ajuda do Windows, no menu Iniciar. Leia também as instruções na página 3.

## Cópia de segurança de dados

Faça regularmente cópias de segurança em discos de dados externos. Windows oferece-lhe o programa "**Cópia de segurança**" e adicionalmente também o programa "**Transferência de ficheiros e configurações**". Ambos os programas encontram-se em **Acessórios, Ferramentas do Sistema**. Crie disquetes com cópias de segurança de suas palavras-passe e da configuração do sistema.

## Programas de manutenção

A execução regular dos programas "**Desfragmentador de disco**" e "**Scandisk**" pode eliminar fontes de erros, bem como aumentar a performance do sistema. Também muito útil é o programa auxiliar "**Informações do sistema**", que fornece-lhe informações detalhadas sobre a configuração do seu sistema. Também este programa pode ser encontrado na pasta de programas, em **Acessórios, Ferramentas do sistema**.

## Windows® Update



Para que o Netbook se mantenha sempre actualizado, aconselhamos a que faça regularmente o *download* do Windows Update da Internet. Para tal seleccione a opção em **Start** ⇒ **Todos os Programas** ⇒ **Windows Update**.

### Indicação

O processo de update efectua-se apenas através da Internet. Durante o download do update, certifique-se de que o seu Netbook se encontra online.

## Informações do Windows Update sobre a segurança de dados

Para que possa ser preparada para si uma lista adequada de actualizações, o Windows Update necessita de determinadas informações sobre o respectivo computador. Estas informações globam o seguinte:

- Número da versão do sistema operativo
- Número da versão do Internet Explorer
- Números das versões de outros programas de software
- Identificação Plug & Play dos dispositivos de hardware

O Windows Update visa a protecção dos seus dados pessoais e não recolhe o seu nome, morada, endereço de correio electrónico ou outras formas de dados pessoais. As informações recolhidas são apenas utilizadas no momento em que visita a página web. Não são igualmente memorizadas.

# Restauro do sistema

Windows<sup>XP</sup> oferece uma função útil (**Restauro do sistema**), que possibilita guardar os chamados **pontos de restauração**.

O sistema guarda a configuração actual como uma fotografia momentânea e repõe a mesma, caso necessário. A vantagem deste recurso é que uma instalação mal sucedida pode ser anulada.

Pode definir, a seu critério, quanto espaço no disco deve ser reservado para esta finalidade. Este programa também pode ser encontrado na pasta de programas, em **Acessórios**,

## **Ferramentas do sistema.**

Antes da instalação de um novo software ou controlador, recomendamos a criação de um **ponto de restauração**. Se o seu sistema não estiver mais estável, tem a possibilidade de regressar a uma configuração funcional, sem que novos documentos criados sejam eliminados. Leia no próximo item, quais são as possibilidades de que dispõe para reparar uma instalação defeituosa.

## Eliminação de erros

Windows<sup>XP</sup> contém diversas funções para assegurar que o Netbook, bem como as aplicações instaladas e dispositivos, funcionem correctamente.

Estas funções ajudam na solução de problemas que podem ser causados por operações de adicionar, eliminar ou substituir ficheiros necessários para o funcionamento do sistema operativo, aplicações e dispositivos.

Qual a função ou funções de restauração vai usar depende do tipo de problema ou erro ocorrido. Na ajuda do Windows pode encontrar informações detalhadas sobre o tema.

Introduza a palavra-chave "**Vista geral de reparação**", para avaliar qual das seguintes funções vai solucionar o seu problema da forma mais segura:

- Cópia de segurança
- Restauração de controladores de dispositivos
- Desactivar dispositivo
- Restauração do Sistema
- Última configuração funcional conhecida
- Modo de segurança e restauração do sistema
- Consola de restauração
- CD de instalação do Windows



## Restaurar o estado original de fábrica



Caso o seu sistema não funcione mais correctamente, **apesar da solução de problemas acima descrita**, pode restaurar o estado original de fábrica.

Utilize para isso o disco de aplicação/suporte fornecido.

### Limitação da restauração

- Alterações da configuração efectuadas posteriormente (Acesso telefónico à rede/Área de trabalho/Configuração de Internet) e instalações de software não são restauradas
- Actualizações posteriores de controladores e complementos de hardware não são considerados

#### Atenção!

Todos os dados da unidade de disco **C:**, também as pastas destinadas a guardar os ficheiros dos utilizadores, são eliminadas. Se for o caso, faça uma cópia de segurança em discos de dados externos (observe **obrigatoriamente** as instruções na página 4 e na página 56).

É restaurado sempre o **estado original de fábrica**. As instalações e configurações efectuadas por si terão de ser repetidas, se for o caso.

### Execução da restauração

1. É imprescindível ler previamente todo o item “**Restauo do sistema**” e as referências indicadas.
2. Inicie o netbook e **prima imediatamente a tecla F3** para lhe ser apresentado o menu de restabelecimento.
3. Seleccione uma das opções indicadas para iniciar o restabelecimento do sistema e siga as instruções no ecrã.
4. Siga então as instruções no ecrã.

O Netbook é reiniciado e encontra-se novamente no estado original de fábrica.

# Primeiros socorros em caso de falhas funcionais

## Localizar a causa

Às vezes falhas funcionais podem ter causas banais, porém também podem ser originadas por componentes defeituosos. Nossa intenção é fornecer-lhe um guia rápido que possa ter à mão, para fazer um Netbook - que não está a funcionar correctamente - voltar à sua funcionalidade normal. Se não obter sucesso com as medidas aqui indicadas, estamos à disposição para ajudá-lo. Contacte-nos por telefone!

## Verificar ligações e cabos

Inicie com uma cuidadosa verificação visual de todas as ligações de cabos. Se os LEDs de indicação não funcionam, certifique-se que o Netbook e todos os periféricos estão correctamente alimentados com energia eléctrica.

- Se estiver a funcionar com a bateria, ligue o Netbook ao adaptador de rede e certifique-se que a bateria está carregada.
- Se quiser operar o Netbook com a fonte de alimentação, remova a fonte de alimentação da tomada de energia e teste a tomada, por exemplo, ligando uma lâmpada à tomada. Se a lâmpada também não funciona, consulte um electricista.
- Desligue o Netbook e verifique todas as ligações de cabos. Se o Netbook estiver ligado a periféricos, verifique também os conectores de todos os cabos. Não misture os cabos de diferentes aparelhos, mesmo quando parecem ser iguais. Possivelmente a distribuição dos pinos é diferente. Quando tiver certeza que o aparelho está alimentado com energia, e que todas as ligações estão intactas, ligue novamente o Netbook.

## Defeitos e causas

### O ecrã está preto:

- Este erro pode ter diferentes causas:
- 1. A indicação de funcionamento (interruptor liga /desliga) não acende e o Netbook se encontra em estado de transferência.

#### **Solução:**

Accione o interruptor liga/desliga.

- 2. A indicação de Standby pisca. O Netbook encontra-se em modo Standby.

#### **Solução:**

Accione o interruptor liga/desliga.

### O Netbook desliga-se durante o funcionamento.

- O Acumulador pode estar vazio. Ligue o Netbook no adaptador de rede e carregue o acumulador.

### O Netbook não liga.

- Accione o Netbook no acumulador, verifique se este está correctamente colocado e carregado.

### Indicação de data e hora errada.

- Faça um clique na barra de tarefas e ajuste os valores correctos.

### A ligação WLAN não funciona.

- Para activar a ligação WLAN, tem de premir da combinação de teclas **Fn+F11**. O LED correspondente acender-se-á.

## Precisa de mais suporte?

Se apesar das sugestões no item anterior ainda tem problemas, entre em contacto com a sua Hotline. Vamos ajudá-lo também por telefone.

Antes de procurar um Centro Técnico, por favor, prepare as seguintes informações:

- Efectuou expansões ou alterações na configuração original?
- Quais periféricos adicionais utiliza?
- Quais são as mensagens que aparecem, se for o caso?
- Qual software estava a ser utilizado quando ocorreu o defeito?
- Quais medidas já tomou para solucionar o problema ?

## Suporte de controladores

O sistema e os controladores instalados foram exaustivamente testados em nosso laboratório de testes, com sucesso. Entretanto, no sector de informática é usual que os controladores sejam actualizados periodicamente. Isto decorre do facto de que surgiram, por exemplo, eventuais problemas de compatibilidade em relação a outros componentes (programas, dispositivos) ainda não testados. Pode encontrar controladores actualizados na Internet, nos seguintes endereços:

<http://www.medion.com>

# Manutenção

## Atenção!

Dentro da caixa do Netbook **não há peças para manutenção** ou limpeza.

Pode prolongar a vida útil do Netbook através das seguintes medidas:

- Antes de efectuar a limpeza, desligue sempre a ficha de rede, todos os cabos de ligação e remova a bateria.
- Limpe o Netbook apenas com um pano húmido, isento de fiapos.
- Não utilize solventes, produtos de limpeza cáusticos ou gasosos .
- Pó ou gordura sobre o Touchpad prejudicam a sua sensibilidade. Remova o pó e gordura sobre a superfície do Touchpad com uma fita adesiva.

## Conservação do ecrã

- Feche o Netbook, quando não estiver a trabalhar com o mesmo. Evite riscar a superfície do ecrã, pois esta pode ser facilmente danificada.
- Tenha em atenção, que nenhuma gotinha de água permaneça sobre o ecrã. A água pode causar descolorações permanentes.
- Limpe o ecrã com um pano macio, isento de fiapos.
- Não exponha o ecrã à luz solar directa, nem à radiação ultravioleta.

## Transporte

Tenha em atenção as seguintes instruções para transportar o Netbook:

- Desligue o Netbook. Para evitar danos, as cabeças do disco rígido são posicionadas automaticamente numa zona segura.
- Após o transporte do Netbook aguarde até que o aparelho tenha atingido a temperatura ambiente, antes de colocá-lo em serviço. Quando há grandes oscilações de temperatura ou humidade pode ocorrer a formação de humidade dentro do Netbook, devido à condensação, o que pode causar um curto-circuito eléctrico.
- Feche o Netbook e assegure que a tampa está bem fechada.
- Utilize sempre uma bolsa para Netbook, para proteger o aparelho da poeira, humidade, choques e riscos.
- Utilize sempre a embalagem de cartão original para a expedição do seu Netbook, consulte a empresa transportadora sobre os respectivos cuidados.
- Antes de partir para viagens longas, é imprescindível carregar totalmente a sua bateria e eventuais baterias de reserva, e não se esqueça de levar o adaptador de rede.
- Antes de viajar informe-se sobre a rede eléctrica e de comunicação disponível no local de destino.
- Antes de viajar adquira, se for o caso, os adaptadores necessários para fazer a ligação à rede eléctrica e de comunicação.
- Em caso de expedição do Netbook, acomode a bateria separadamente na embalagem de cartão.
- Ao passar pelo controlo de bagagem de mão no aeroporto, é recomendável que passe o Netbook e todos os meios de armazenamento magnéticos (disquetes, discos rígidos externos) através do raio x (o dispositivo onde coloca as bolsas). Evite o detector magnético (a estrutura por onde passa) ou a barra magnética (aparelho de mão do pessoal de segurança), pois isto pode eventualmente destruir os seus dados.

## Reciclagem e despojamento



### Aparelho

Nunca deposite o aparelho no lixo doméstico no fim da sua vida útil. Informe-se sobre as possibilidades de uma eliminação correcta e sem perigo para o ambiente.



### Pilhas

As pilhas gastas não podem ser depositadas no lixo doméstico! Estas têm de ser depositadas no pilhão.



### Embalagem

Embalagens e produtos auxiliares que não sejam mais necessários, podem ser reciclados e devem ser basicamente levados aos centros de reciclagem.

Se tiver questões relativamente ao despojamento, contacte por favor o seu local de venda ou o nosso serviço de apoio.

## Manuseamento de pilhas

As pilhas podem conter materiais inflamáveis. Se forem tratadas de modo desapropriado, poderão **verter, aquecer em demasia, inflamar** ou mesmo **explodir**, o que poderá causar danos ao seu equipamento e saúde.

Siga impreterivelmente as seguintes instruções:

- Mantenha as pilhas fora do alcance das crianças.  
Se forem engolidas pilhas por descuido, contacte imediatamente o seu médico.
- Nunca carregue pilhas (salvo quando explicitamente indicado).
- Nunca descarregue as pilhas através de potência de saída elevada.
- Nunca curto-circuite as pilhas.
- Evite o calor e nunca coloque as pilhas no fogo.
- Nunca desmonte ou desforme as pilhas.  
Isto poderia ferir as suas mãos ou dedos ou poderia chegar líquido da pilha aos seus olhos ou pele. Se tal se verificar, lave os respectivos locais com muita água limpa e informe imediatamente o seu médico.
- Evite abanões ou vibrações fortes.
- Nunca troque a polaridade.  
Por forma a evitar curtos-circuitos, certifique-se de que o pólo positivo (+) e negativo (-) são introduzidos correctamente.
- Não misture pilhas novas e antigas ou pilhas de diferentes tipos.  
Isto poderia derivar no funcionamento incorrecto do seu equipamento. Além disso, a bateria mais fraca seria demasiadamente carregada.

- Remova imediatamente as pilhas gastas do seu equipamento.
- Retire as pilhas do seu equipamento quando não forem usadas por um período de tempo prolongado.
- Substitua, ao mesmo tempo, todas as pilhas usadas num equipamento por pilhas novas do mesmo tipo.
- Isole os contactos das pilhas com uma fita adesiva, quando desejar armazenar ou despojar as mesmas.
- As pilhas usadas não devem ser eliminadas juntamente com os resíduos domésticos! Proteja, por favor, o nosso ambiente e elimine as baterias de modo adequado. Se necessário, dirija-se ao seu vendedor ou ao nosso serviço pós-venda – Obrigada!



## Actualização/reequipamento e reparação

- Deixe que a actualização ou reequipamento do seu Netbook seja executada exclusivamente por técnicos especializados e qualificados.
- Caso não tenha a capacitação necessária, encarregue um técnico do serviço de assistência com esta tarefa. Entre em contacto com o nosso Service Center, se tiver problemas técnicos com o seu Netbook.
- Em caso de uma reparação necessária, procure exclusivamente os nossos parceiros de assistência técnica autorizada.

## Instruções para o técnico da assistência

- A abertura da caixa do Netbook, bem como a actualização e reequipamento do Netbook, cabe exclusivamente ao pessoal da assistência técnica.
- Utilize apenas peças sobresselentes originais.
- Antes de abrir a caixa desligue todos os cabos de ligação à rede e remova a bateria. Se o Netbook não for desligado da rede antes de ser aberto, há perigo de que componentes sejam danificados.
- Os componentes internos do Netbook podem ser danificados por descarga electrostática (ESD). Execute a expansão/alteração do sistema e reparos num local de trabalho ESD. Se não dispõe deste local de trabalho, use uma pulseira anti-estática ou toque num corpo metálico bom condutor de electricidade. Os danos causados por manuseamento tecnicamente incorrecto implicam no pagamento do nosso serviço de reparação.



# Capítulo 5

---

## Anexo

<b>Assunto</b>	<b>Página</b>
Conformidade com as normas.....	71
Índice .....	73



# Conformidade com as normas

## Compatibilidade electromagnética

- Quando da ligação de componentes adicionais é preciso cumprir as “Directivas de compatibilidade electromagnética” (CEM). Além disso, tenha em atenção que neste Netbook podem ser utilizados apenas cabos blindados (máx. 3 metros) para as interfaces externas.
- Mantenha, no mínimo, um metro de distância de fontes de interferência magnéticas e de alta-frequência (aparelhos de TV, altifalantes, telemóveis, etc.), de modo a evitar falhas funcionais e perda de dados.

## Erros de pixel em LCD (ecrãs TFT)

Nos ecrãs LCD de matriz activa (TFT) com uma resolução de **1024 x 600** Pixels (**WXGA**), compostos de três Subpixels (vermelho, verde, azul), são utilizados um total aproximado **1,8** milhões de transístores de controlo. Devido a este grande número de transístores e de seu processo de fabricação extremamente complexo, pode ocorrer uma falha ou erro de controlo ocasional de Pixels ou Subpixels individuais.

No passado foram realizadas diversas tentativas de determinar um número admissível de erros de Pixel. Entretanto a maioria destas abordagens era muito complicada e divergia totalmente entre os fabricantes. Por este motivo, para fins de garantia a INVES cumpre os requisitos rigorosos e claros para produtos com ecrã TFT da norma **ISO 13406-2, Classe II**; abaixo resumidos.

O Standard ISO 13406-2 define, entre outros, valores preestabelecidos de validade geral para erros de Pixel. Os erros de Pixel são classificados em quatro classes de erro e três tipos de erro. Por sua vez, cada Pixel individual é composto de três Subpixels com uma cor básica (vermelho, verde, azul).

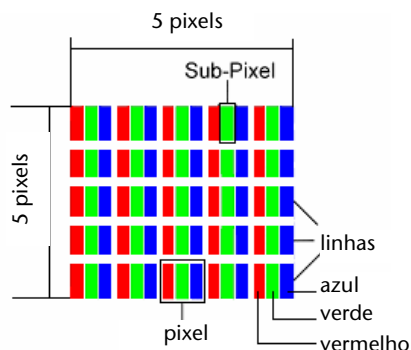

### Tipos de erro de pixel:

- Tipo 1:  
Pixel acende permanentemente (ponto branco claro), apesar de **não** comandado. Um Pixel branco aparece quando todos os três Subpixels acendem.
- Tipo 2:  
Pixel não acende (ponto escuro preto), apesar de comandado.
- Tipo 3:  
Subpixel anormal ou defeituoso nas cores vermelho, verde ou azul (por exemplo, permanentemente aceso com metade da luminosidade, uma cor não acende, apresenta intermitência ou cintilação, porém de modo diferente do tipo 1 ou 2)

Complementação: Cluster do tipo 3 (= avaria de dois ou mais Subpixels num bloco de 5 x 5 Pixels. Um Cluster é um campo de 5 x 5 Pixels (15 x 5 Subpixels).

### ISO 13406-2, classe de erro II:

Resolução	Tipo 1	Tipo 2	Tipo 3	Cluster Tipo, Tipo	Cluster Tipo 3
1024 x 768	2	2	4	0	2
1280 x 854	3	3	6	0	3
1280 x 1024	3	3	7	0	3
1400 x 1050	3	3	8	0	3

### Exemplo:

Um ecrã SXGA 17" é composto de 1280 pontos de imagem horizontais e 1024 pontos de imagem verticais (Pixels), num total de 1,31 milhão de Pixels. Tomando como referência um milhão de Pixel, isto resulta num factor aproximado de 1,31.

Portanto, a classe de erro II permite respectivamente três erros do tipo 1 e tipo 3, bem como sete erros do tipo 3 e 3 Clusters do tipo 3.

Por via de regra não se tratam aqui de casos de garantia.

É considerado um caso de garantia quando, eventualmente, o número de erros acima citado numa categoria é ultrapassado.

# Índice

## A

Activação do Windows .....	48
Actualização / reequipamento.....	67
Alimentação eléctrica.....	7, 24
Gestão de energia.....	28
Funcionamento com Bateria .....	25
Funcionamento com Rede	
Eléctrica .....	24
Auto-ajuda.....	51
Dicas e sugestões.....	53
Restauração do sistema.....	58
Manutenção .....	63
Autorun .....	47
Autostart.....	47

## B

Botão liga/desliga .....	23
--------------------------	----

## C

Cablagem .....	8
Capacidade do Acumulador.....	27
Colocação em serviço.....	17
Comandos de teclado .....	53
Combinações de teclado específicas	32
Compatibilidade electromagnética ..	71
Conformidade com as normas .....	71
Conservação do ecrã .....	63
Conteúdo da embalagem .....	13
Contrato de licença .....	18
Cópia de segurança de dados .....	4, 56
Copiar ficheiros.....	53
Copyright .....	ii

## D

Defeitos e causas .....	61
Desfragmentação .....	56
Desktop expandido .....	30
Dicas e sugestões	
Auxílios à operação .....	53
Dicas e sugestões.....	53
Comandos de teclado .....	53
Copiar ficheiros ou imagens.....	53

Directórios importantes.....	36
Disco Rígido .....	35
Divisão do disco rígido.....	35

## E

Ecrã .....	29
Eliminação de erros .....	58
EMV.....	71
Ergonomia .....	6
Estado original de fábrica .....	59
Execução do Setup BIOS .....	48

## F

Fast Ethernet.....	38
Funcionamento com Bateria .....	25
Carregar a Bateria.....	26
Funcionamento com Rede Eléctrica .	24
Funcionamento da bateria .....	10
Funcionamento do Acumulador	
Capacidade.....	27
Funcionamento em rede.....	38

## G

Gestão de energia .....	28
Grupo alvo .....	i

## H

Hotline .....	62
---------------	----

## I

Indicações de Funcionamento .....	16
Indicar	
Scroll Lock.....	16
Webcam.....	16
WLAN.....	16
Informação em Conformidade	
com a Directiva R&TTE.....	9
Instalação de software.....	47
Interface Windows .....	19

## L

Lado direito .....	15
--------------------	----

Lado esquerdo.....	15
Leitor de cartão multimedia.....	41
Ligação .....	7
Monitor Externo.....	30
Conector do microfone.....	15
Leitor de cartão Multimedia .....	15
Limitação da restauração .....	59
Local de Instalação.....	4

---

## **M**

Manutenção .....	63
Marca do produto .....	ii
Memory Stick.....	41
MMC .....	41
MultiMediaCard .....	41

---

## **N**

Número de série .....	i
-----------------------	---

---

## **P**

Performance do sistema .....	56
Perguntas frequentes.....	54
Pilhas .....	65
Placa de som.....	37
Primeiros socorros .....	60
Principais componentes	
Disco rígido .....	35
Funcionamento em rede.....	38
Placa de som.....	37
Software .....	45
Produtos de limpeza.....	63
Programa BIOS Setup.....	48
Programas de Manutenção .....	56

---

## **Q**

Qualidade.....	ii
----------------	----

---

## **R**

Rato .....	53
Reciclagem e despojamento.....	65
Rede	
Solução de Problemas.....	40
LAN Access Point.....	39
Reprodução deste manual.....	ii
Resolução do ecrã.....	29
Restauração do sistema .....	58

---

## **S**

Scandisk .....	56
SD .....	41
Secure Digital .....	41
Segurança	
Pilhas .....	65
Proteger computador com	
uma fechadura .....	44
Proteger Computador com	
uma palavra-passe .....	44
Segurança de dados e sistema .....	56
Segurança Operacional.....	3
funcionamento da bateria .....	10
Segurança Operacional	
Local de instalação .....	4
Temperatura ambiente.....	5
Ligação.....	7
Alimentação eléctrica .....	7
Cablagem .....	8
Touchpad.....	9
Service	
Hotline .....	62
Software.....	45
Conhecendo o Windows XP .....	45
Sumário.....	iii
Suporte de controladores .....	62

---

## **T**

Teclado .....	14, 32
Temperatura Ambiente .....	5
Tomada Universal Serial Bus .....	43
Trabalhar com Conforto.....	6
Transporte.....	64

---

## **U**

USB.....	43
----------	----

---

## **V**

Verificar a Carga da Bateria.....	27
Vistas e descrição.....	14

---

## **W**

Webcam.....	42
Windows® Update.....	57
Wireless LAN (Rede sem fios).....	39