

HP Designjet L25500

- EN** 42" and 60"-in printer
Assembly Instructions
- FR** Instructions d'assemblage
pour imprimante 42" et 60"
- ES** Instrucciones de montaje
de la impresora de
42 y 60 pulgadas
- PT** Instruções de montagem
para impressoras de
42 pol e 60 pol

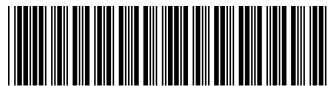
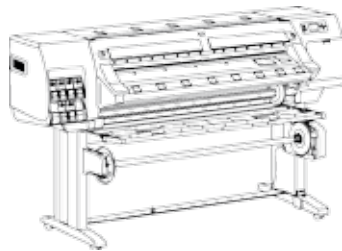

CH956-90026

© 2010 Hewlett-Packard Company
Large Format Division
Cami de Can Graells 121 · 08174
Sant Cugat del Valles
Barcelona · Spain



All rights reserved

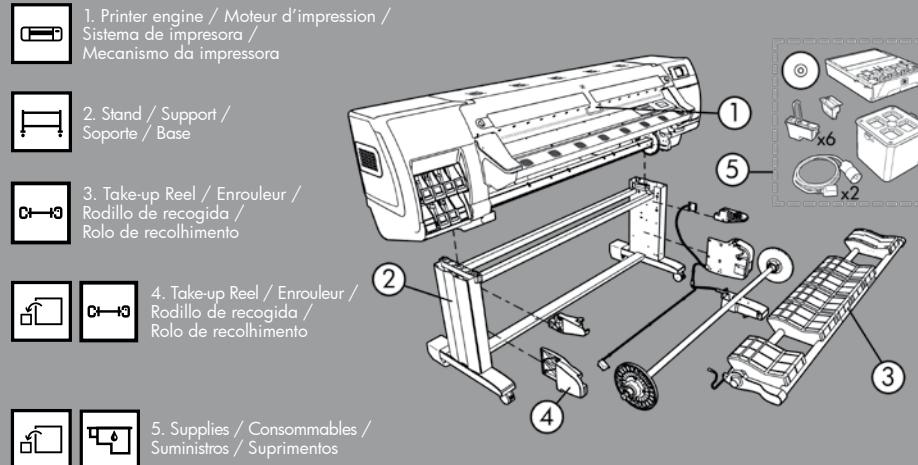

- EN** **Please read these instructions carefully.** These assembly instructions explain how to assemble the printer. Notice that the icons used in this document are also located on the printer packaging. The icons help you locate the parts needed at each stage of the assembly. Because spare screws are supplied, some screws will remain unused after assembly of the printer.
- FR** **Veillez lire attentivement ces instructions.** Ces instructions d'assemblage expliquent comment assembler l'imprimante. Notez que les icônes utilisées dans ce document apparaissent également sur l'emballage de l'imprimante. Les icônes vous aident à localiser les pièces requises à chaque étape de l'assemblage. Des vis de rechange étant fournies, certaines vis pourront rester inutilisées après l'assemblage de l'imprimante.
- ES** **Lea atentamente estas instrucciones.** Estas instrucciones de montaje explican cómo se monta la impresora. Observe que los iconos utilizados en este documento también se encuentran en el embalaje de la impresora. Los iconos le ayudan a localizar las piezas necesarias en cada etapa del montaje. Como también se incluyen tornillos de repuesto, después de montar la impresora quedarán algunos sin utilizar.
- PT** **Leia as instruções com atenção.** Essas instruções de montagem explicam como montar a impressora. Observe que os ícones usados neste documento também estão localizados na embalagem da impressora. Os ícones o ajudam a localizar as partes necessárias em cada etapa da montagem. Como são fornecidos parafusos sobressalentes, alguns permanecerão sem uso depois da montagem da impressora.

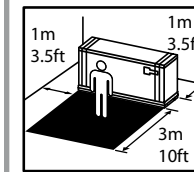

- EN** The space required for assembly is 3 m (10 feet) in front and 1 m (3.5 feet) at the sides and rear.
- FR** L'espace requis pour l'assemblage est de 3 m (10 pieds) à l'avant de l'imprimante et de 1 m (3,5 pieds) sur les côtés et à l'arrière.
- ES** El espacio necesario para el montaje es de 3 m (10 pies) por la parte frontal y de 1 m (3,5 pies) por los laterales y la parte trasera.
- PT** O espaço necessário para a montagem é de 3 m (10 pés) na frente e 1 m (3,5 pés) nas laterais e na parte de traseira.



- EN** 4 people are required to perform certain tasks.
- FR** L'exécution de certaines tâches nécessite la présence de 4 personnes.
- ES** Algunas tareas se deben realizar entre 4 personas.
- PT** São necessárias quatro pessoas para realizar algumas tarefas.



- EN** Time required for assembly of the printer is approximately 160 minutes.
- FR** Le temps requis pour l'assemblage de l'imprimante est d'environ 160 minutes.
- ES** El tiempo de montaje de la impresora es de 160 minutos, aproximadamente.
- PT** O tempo necessário para montagem da impressora é de aproximadamente 160 minutos.

- EN Remove the packaging
- FR Retrait de l'emballage
- ES Extracción del embalaje
- PT Remova a embalagem

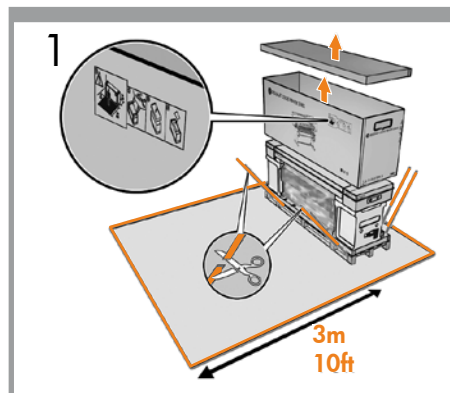
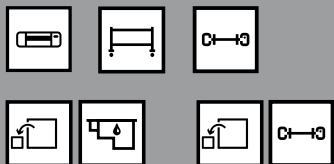

EN Cut the straps, open the box and remove the top cover and the box from the printer.

FR Coupez les sangles, ouvrez le carton et retirez le couvercle supérieur et le carton de l'imprimante.

ES Corte las cintas, abra la caja y retire la cubierta superior y la caja de la impresora.

PT Corte as correias, abra a caixa e remova a tampa superior e a caixa da impressora.

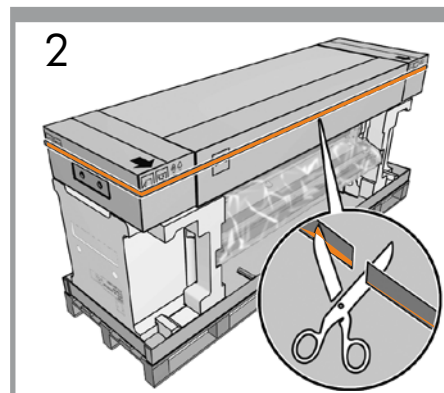

Carefully cut the straps around the boxes. Make sure that the boxes don't fall when the straps are cut.

Coupez avec précaution la sangle qui entoure les cartons en prenant garde à ce que ces derniers ne tombent pas.

Corte con cuidado las cintas que rodean las cajas. Asegúrese de que las cajas no se caigan al cortar las cintas.

Corte cuidadosamente as correias em volta das caixas. Certifique-se de que as caixas não caiam quando as correias forem cortadas.

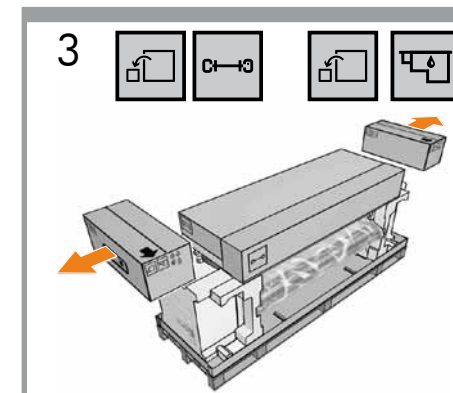

Remove the boxes shown.

Retirez les cartons comme indiqué.

Retire las cajas que muestra la ilustración.

Remova as caixas exibidas.

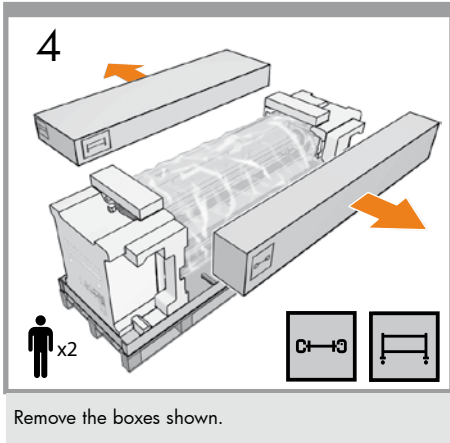

EN Assemble the stand
 FR Assemblage du support
 ES Montaje del soporte
 PT Monte a base



EN Remove the boxes shown.

FR Retirez les cartons comme indiqué.

ES Retire las cajas que muestra la ilustración.

PT Remova as caixas exibidas.

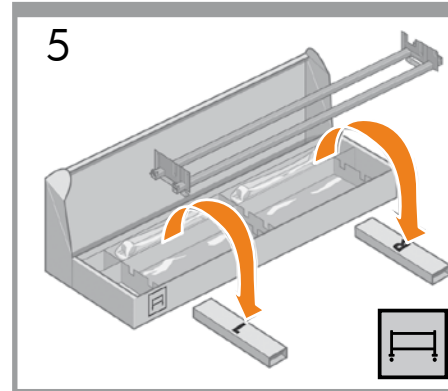

Open the box that contains the stand.
 Remove the two boxes marked L and R. Place them on the floor as shown.

Ouvrez le carton contenant le support.
 Retirez les deux cartons marqués d'un L et d'un R.
 Placez-les sur le sol comme indiqué.

Abra la caja que contiene el soporte.
 Quite las dos cajas marcadas con L y R. Colóquelas en el suelo, tal como se muestra.

Abra a caixa que contém a base.
 Retire as duas caixas marcadas como L e R e coloque-as no chão, conforme mostrado.

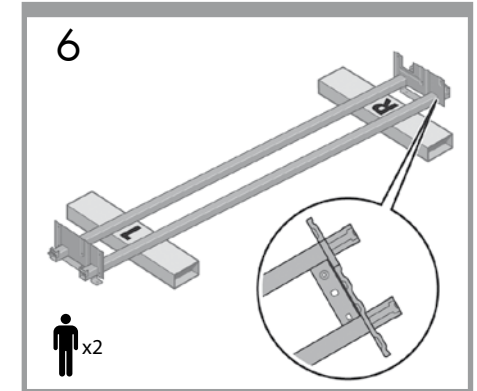

Lower the left side of the cross-brace onto the box marked L and the right side of the cross-brace onto the box marked R.

Posez le côté gauche de la traverse sur le carton marqué d'un L et le côté droit de la traverse sur le carton marqué d'un R.

Baje el lado izquierdo del anclaje transversal hacia la caja marcada con una L y el derecho, hacia la marcada con una R.

Abaixe o lado esquerdo do suporte transversal da caixa marcada com L e o lado direito do suporte transversal da caixa marcada com R.

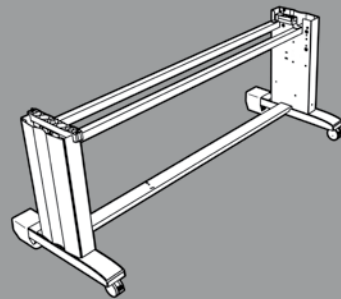

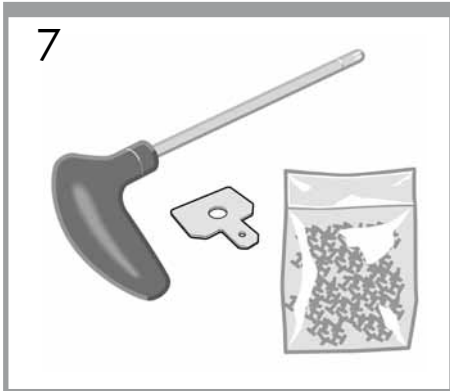

7
Locate the bag of screws and the screwdriver provided. Notice that the screwdriver is slightly magnetic. Because spare screws are supplied, some screws will remain unused after assembly of the printer.

EN

Localisez le sac de vis et le tournevis fournis. Vous remarquerez que le tournevis est légèrement aimanté. Des vis de rechange étant fournies, certaines vis pourront rester inutilisées après l'assemblage de l'imprimante.

FR

Localice la bolsa de los tornillos y el destornillador que se proporcionan. Tenga en cuenta que el destornillador está ligeramente imantado. Como también se incluyen tornillos de repuesto, después de montar la impresora quedarán algunos sin utilizar.

ES

Localize a embalagem com parafusos e a chave de fenda fornecidas. Note que a chave de fenda é um pouco magnética. Como são fornecidos parafusos sobressalentes, alguns permanecerão sem uso depois da montagem da impressora.

PT

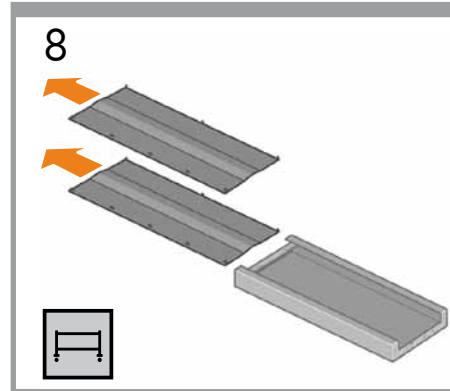

8
Remove the left leg from the box, and then remove the two pieces inside the leg.

Retirez le montant gauche du carton, puis retirez les deux pièces à l'intérieur du montant.

Retire la pata izquierda de la caja y, a continuación, extraiga las dos piezas que vienen dentro de la pata.

Retire a perna esquerda da caixa e, em seguida, remova as duas peças de dentro da perna.

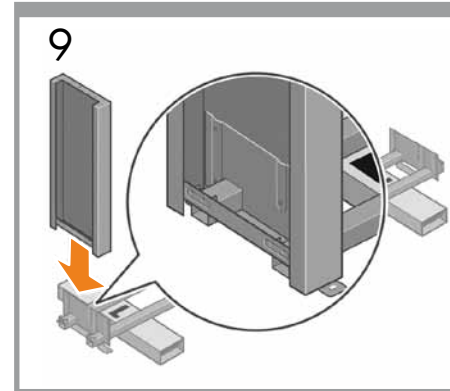

9
Lower the left leg onto the left side of the cross-brace. The left leg will fit only on the left side of the cross-brace.

Placez le montant gauche sur le côté gauche de la traverse. Le montant gauche s'adapte uniquement au côté gauche de la traverse.

Haga descender la pata izquierda hacia el lateral izquierdo del anclaje transversal. La pata izquierda sólo encaja en el lateral izquierdo del anclaje transversal.

Coloque a perna esquerda no lado esquerdo do suporte transversal. Ela irá encaixar-se somente no lado esquerdo.

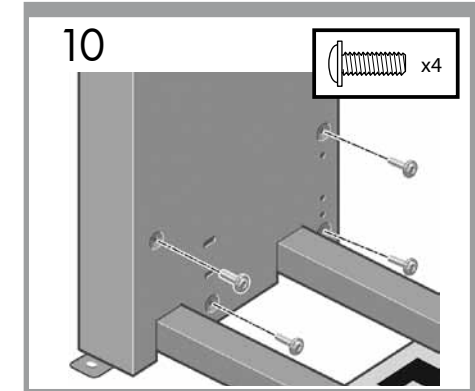

10
Use four screws on the inside of the left leg to attach the left leg to the cross-brace.

Fixez le montant gauche à la traverse à l'aide de quatre vis placées sur le côté interne du montant.

Utilice cuatro tornillos en el interior de la pata izquierda para fijarla al anclaje transversal.

Fixe a perna esquerda no suporte transversal utilizando quatro parafusos na parte interna perna.

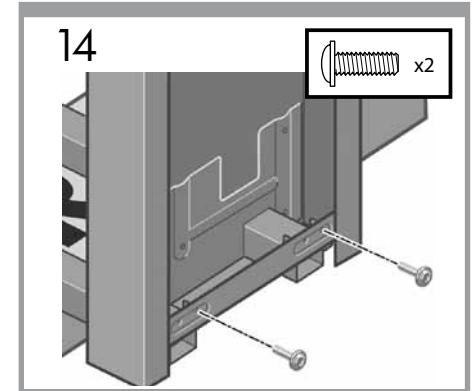
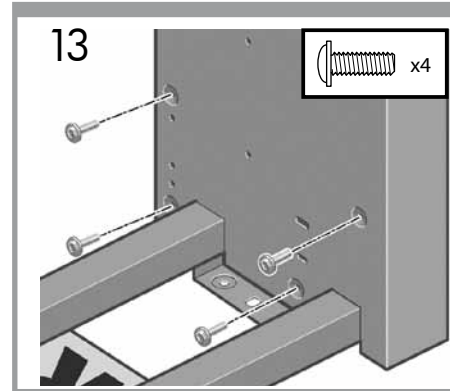
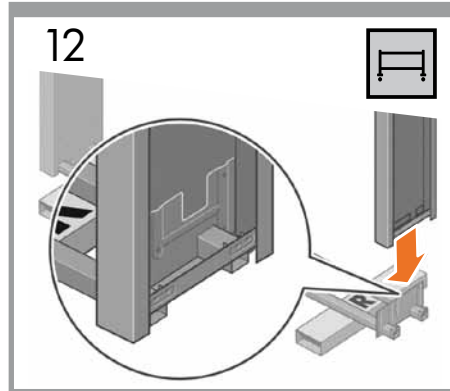
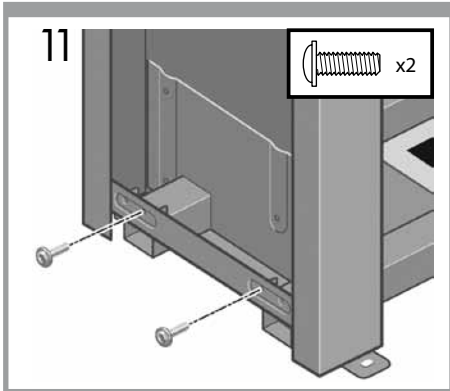

EN

Use two screws on the outside of the left leg to attach the left leg to the cross-brace.

FR

Fixez le montant gauche à la traverse à l'aide de deux vis placées sur le côté gauche du montant.

ES

Utilice cuatro tornillos en el interior de la pata izquierda para fijarla al anclaje transversal.

PT

Fixe a perna esquerda no suporte transversal utilizando dois parafusos na parte interna perna.

Lower the right leg onto the right side of the cross-brace. The right leg will fit only on the right side of the cross-brace.

Placez le montant droit sur le côté droit de la traverse. Le montant droit s'adapte uniquement au côté droit de la traverse.

Haga descender la pata derecha hacia el lateral derecho del anclaje transversal. La pata derecha sólo encaja en el lateral derecho del anclaje transversal.

Coloque a perna direita no lado direito do suporte transversal. Ela irá encaixar-se somente no lado direito.

Use four screws on the inside of the right leg to attach the right leg to the cross-brace.

Fixez le montant droit à la traverse à l'aide de quatre vis placées sur le côté interne du montant.

Utilice cuatro tornillos en el interior de la pata derecha para fijarla al anclaje transversal.

Fixe a perna direita no suporte transversal utilizando quatro parafusos na parte interna da perna.

Use two screws on the outside of the right leg to attach the left leg to the cross-brace.

Fixez le montant droit à la traverse à l'aide de deux vis placées sur le côté externe du montant.

Utilice dos tornillos en el exterior de la pata derecha para fijarla al anclaje transversal.

Fixe a perna esquerda no suporte transversal utilizando dois parafusos na parte externa da perna.

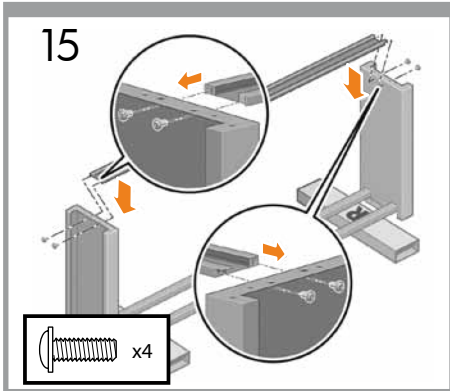

EN Use four screws to attach the cross-bar to the legs.

FR Fixez la traverse aux montants à l'aide de quatre vis.

ES Utilice cuatro tornillos para fijar el anclaje transversal a las patas.

PT Use quatro parafusos para conectar a barra transversal às pernas.

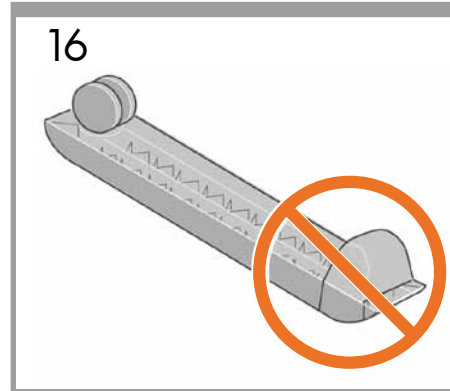

Notice that there is anti-slip material around two of the wheels on the feet. **DO NOT REMOVE** this material yet.

Vous remarquerez qu'une bande antidérapante entoure deux des roues des pieds. **NE RETIREZ PAS** cette bande pour le moment.

Observe que dos de las ruedas del pie están rodeadas de material antideslizante. **NO QUITE** aún este material.

Note que há material antideslizante ao redor de duas rodas dos pés. **NÃO REMOVA** este material ainda.

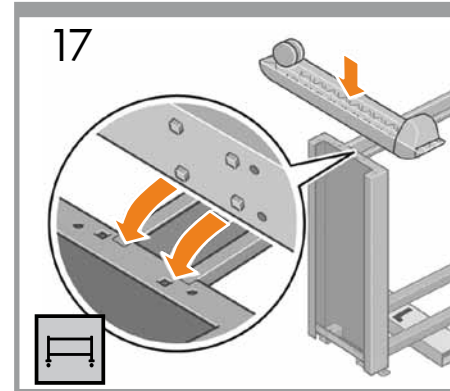

Place a foot on the left leg. There are pins to help you correctly position the foot. Do not remove the anti-slip material from the wheel.

Placez un pied sur le montant droit. Des chevilles vous permettent de positionner correctement le pied. Ne retirez pas la bande antidérapante de la roue.

Coloque un pie en la pata izquierda. El pie cuenta con unas patillas para que lo pueda colocar correctamente. No quite el material antideslizante de la rueda.

Coloque o pé na perna esquerda. Use os pinos para ajudá-lo a posicionar o pé corretamente. Não remova o material antideslizante da roda.

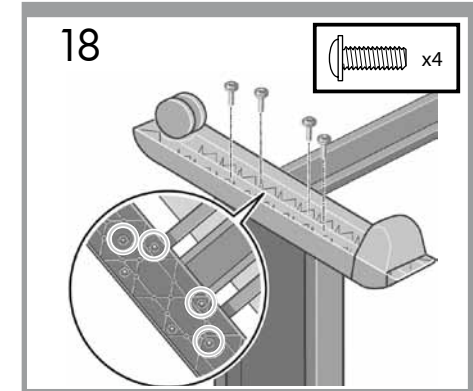

Use four screws to attach the foot to the left leg. Tighten each screw half-way, and then gradually tighten each screw completely.

Fixez le pied au montant gauche à l'aide de quatre vis. Vissez chaque vis à mi-course, puis, progressivement, serrez-la à fond.

Utilice cuatro tornillos para fijar el pie a la pata izquierda. Enrosque cada uno hasta la mitad y, a continuación, apriete gradualmente cada tornillo por completo.

Use quatro parafusos para conectar o pé à perna esquerda. Aperte cada parafuso até a metade e, em seguida, aperte cada um deles gradualmente, até o fim.

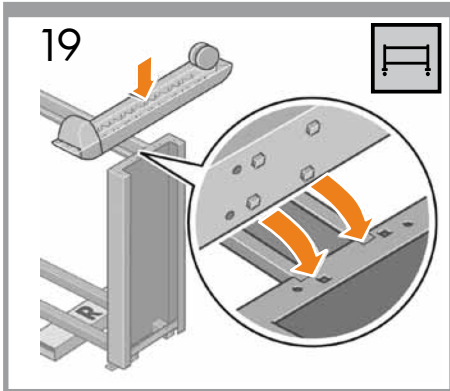

EN

Position the other foot on the right leg. There are pins to help you correctly position the foot. Do not remove the anti-slip material from the wheel.

FR

Placez l'autre pied sur le montant droit. Des chevilles vous permettent de positionner correctement le pied. Ne retirez pas la bande antidérapante de la roue.

ES

Coloque el otro pie en la pata derecha. El pie cuenta con unas patillas para que lo pueda colocar correctamente. No quite el material antideslizante de la rueda.

PT

Posicione o outro pé na perna direita. Use os pinos para ajudá-lo a posicionar o pé corretamente. Não remova o material antidesslizante da roda.

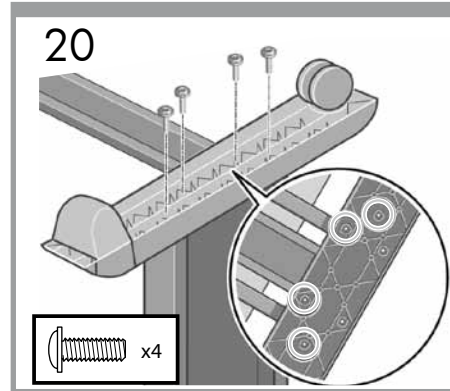

Use four screws to attach the foot to the right leg. Tighten each screw half-way, and then gradually tighten each screw completely.

Fixez le pied au montant droit à l'aide de quatre vis. Vissez chaque vis à mi-course, puis, progressivement, serrez-la à fond.

Utilice cuatro tornillos para fijar el pie a la pata derecha. Enrosque cada uno hasta la mitad y, a continuación, apriete gradualmente cada tornillo por completo.

Use quatro parafusos para conectar o pé à perna direita. Aperte cada parafuso até a metade e, em seguida, aperte cada um deles gradualmente, até o fim.

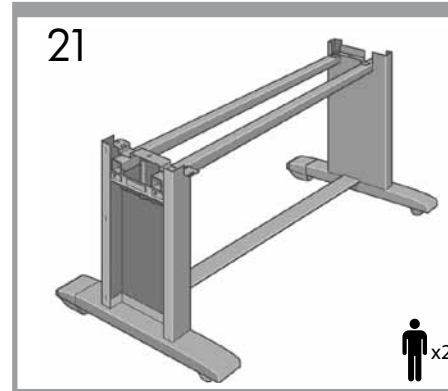

Roll the stand assembly into its upright position.

Faites basculer l'assemblage du support en position verticale.

Gire la unidad de soporte para que quede boca arriba en posición vertical.

Vire o conjunto do suporte para cima, conforme mostrado.

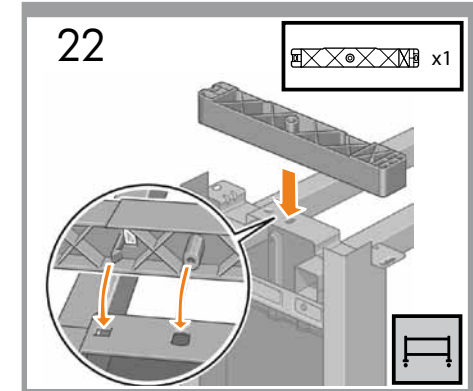

Attach the left stand spacer to the top of the left leg. It will "click" into place.

Fixez la pièce d'écartement gauche du support au sommet du montant gauche. Elle doit s'enclencher.

Coloque el separador izquierdo del soporte en la parte superior de la pata izquierda. Cuando encaje, se oír un "clic".

Acople o separador esquerdo da base à parte superior da perna esquerda. Ele encaixará no lugar.

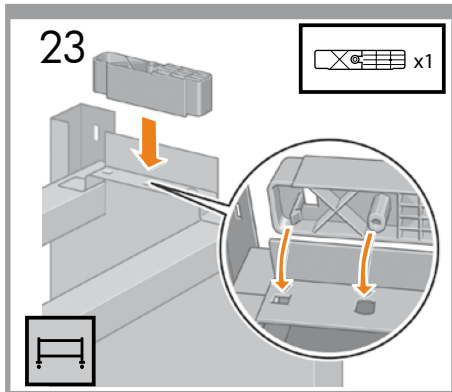

EN Attach the right stand spacer to the top of the right leg.

FR Fixez la pièce d'écartement droite du support au sommet du montant droit.

ES Coloque el separador derecho del soporte en la parte superior de la pata derecha.

PT Acople o separador direito da base à parte superior da perna direita.

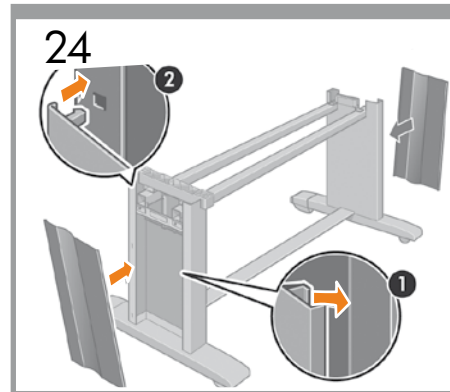

Position the left and right leg covers on the front of the legs (1), and then clip the rear edge (2) into place.

Placez les plaques des montants gauche et droit à l'avant des montants (1), puis enclenchez le bord arrière (2).

Coloque las cubiertas de las patas izquierda y derecha en el frontal de las mismas (1) y, a continuación, fije el canto trasero (2) en su sitio.

Posicione as tampas das pernas esquerda e direita em frente às pernas (1) e, em seguida, encaixe a extremidade traseira (2) no local adequado.

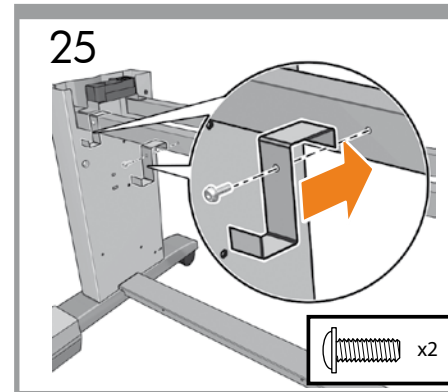

Attach the printhead cleaning container holders. Do not install the printhead cleaning container yet.

Fixez les supports de conteneur de nettoyage des têtes d'impression. N'installez pas encore le conteneur de nettoyage des têtes d'impression.

Coloque los soportes del contenedor de limpieza de los cabezales. No instale todavía el contenedor de limpieza de los cabezales.

Fixe os suportes para o contêiner do dispositivo de limpeza do cabeçote de impressão. Não instale o contêiner do dispositivo de limpeza do cabeçote de impressão ainda.

- EN** Attach the printer engine to the stand
- FR** Fixation du moteur d'impression au support
- ES** Montaje del sistema de impresora en el soporte
- PT** Conecte o mecanismo de impressora à base

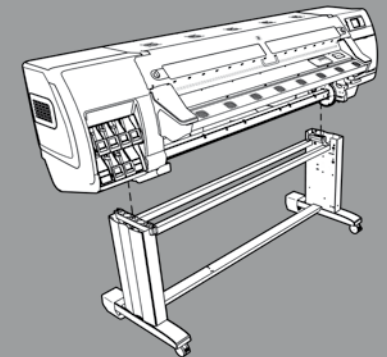

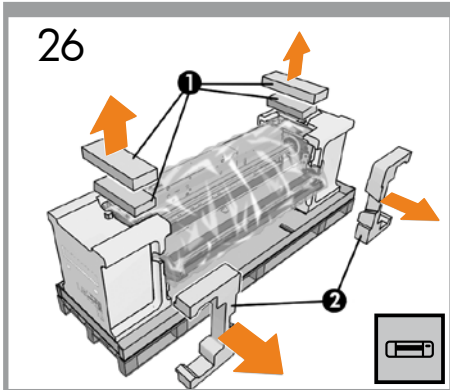

EN

Remove the four packing pieces from the top (60-inch printer only) and two pieces from the side as shown.

FR

Retirez quatre éléments d'emballage du dessus (uniquement pour l'imprimante 60 pouces) et deux éléments sur le côté, conformément à l'illustration.

ES

Retire las cuatro piezas de embalaje de la parte superior (sólo para la impresora de 60 pulgadas) y las dos piezas del lateral tal y como se muestra.

PT

Remova as quatro embalagens menores da parte superior (apenas da impressora de 60 pol.) e duas das laterais, como mostrado.

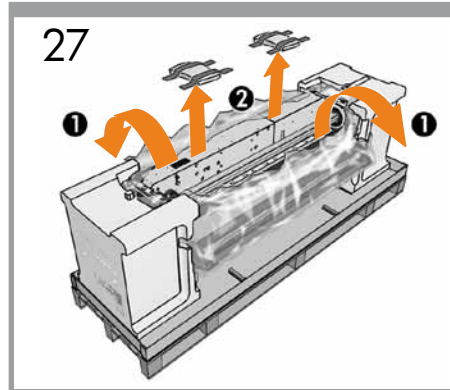

Pull open the protective plastic from the base of the printer (1), and then remove the two desiccant bags (2).

Retirez le plastique de protection en commençant par la base de l'imprimante (1), puis retirez les deux sachets déshydratants (2).

Abra el plástico de protección de la base de la impresora (1) y, a continuación, extraiga las dos bolsas desecantes (2).

Remova o plástico protetor da base da impressora (1) e, em seguida, remova as duas embalagens de impermeáveis (2).

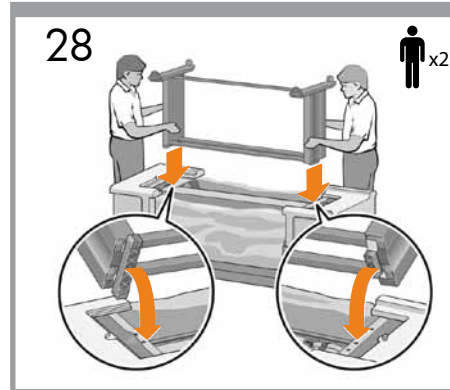

Lift the stand assembly onto the printer engine. The anti-slip material should face the rear of the printer. Check that the tube from container does not interfere with the stand and printer.

Soulevez l'assemblage du support pour le poser sur le moteur d'impression. La bande antidérapante doit être tournée vers l'arrière de l'imprimante. Vérifiez que le tube du conteneur ne gêne ni le support, ni l'imprimante.

Levante la unidad del soporte para colocarla sobre el sistema de impresora. El material antideslizante debería mirar hacia la parte posterior de la impresora. Compruebe que el tubo del contenedor no interfiera con el soporte ni con la impresora.

Coloque a montagem da base no mecanismo da impressora. O material anti-deslizante deve estar voltado para a parte traseira da impressora. Verifique se o tubo do contêiner não interfere com a base e a impressora.

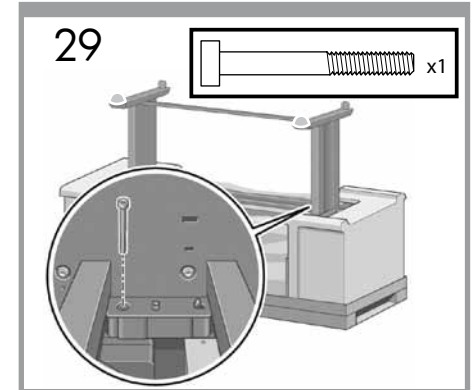

Use one screw to attach the right side of the stand to the printer engine. Make sure that the screw is fully tightened.

Fixez le côté droit du support au moteur d'impression à l'aide d'une vis. Vérifiez que la vis est serrée à fond.

Utilice un tornillo para fijar el lado derecho del soporte al sistema de impresora. Asegúrese de que el tornillo quede totalmente apretado.

Fixe o lado direito da base no mecanismo da impressora utilizando um parafuso. Certifique-se de que o parafuso seja totalmente parafusado.

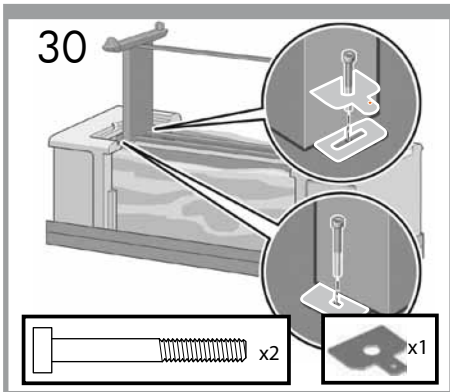

EN Use two screws to attach the left side of the stand to the printer. Attach the metallic plate as shown. Make sure that the screws are fully tightened.

FR Fixez le côté gauche du support à l'imprimante à l'aide de deux vis. Fixez la plaque métallique conformément à l'illustration. Vérifiez que les vis sont serrées à fond.

ES Utilice dos tornillos para fijar el lado izquierdo del soporte a la impresora. Coloque la placa metálica como se muestra. Asegúrese de que los tornillos queden totalmente apretados.

PT Fixe o lado esquerdo da base no mecanismo da impressora utilizando dois parafusos. Fixe a placa metálica como mostrado. Novamente, certifique-se de que o parafuso seja totalmente parafusado.

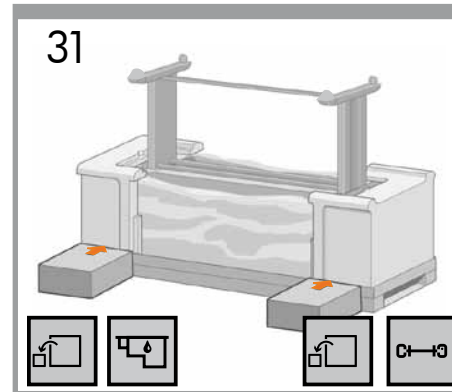

Place the take-up reel box and the supplies box against the rear of the printer box. The arrows on the boxes must point onwards the printer box. Make sure that the anti-slip material is attached to the two rear wheels.

Placez le carton de l'enrouleur et le carton des consommables contre l'arrière du carton de l'imprimante. Les flèches situées sur les cartons doivent pointer vers le carton de l'imprimante. Vérifiez que la bande antidérapante est fixée aux deux roues situées à l'arrière.

Coloque las cajas del rodillo de recogida y de los suministros pegadas a la parte posterior de la caja de la impresora. Las flechas de las cajas deben apuntar hacia la caja de la impresora. Asegúrese de que el material antideslizante esté pegado a las dos ruedas posteriores.

Coloque a caixa do rolo de recolhimento e as caixas de suprimentos na parte traseira da caixa da impressora. As setas nas caixas devem apontar para a caixa da impressora. Verifique se o material antideslizante está fixado nas duas rodas traseiras.

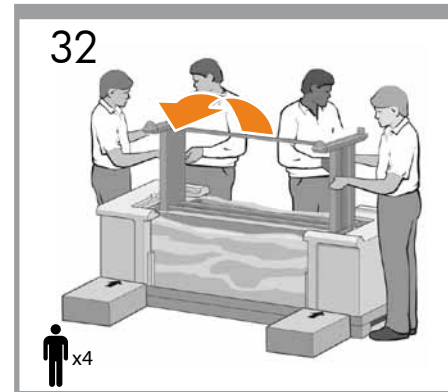

Rotate the printer onto the Take-up Reelbox and the supplies box. HP recommends four people to complete this task.

Basculez l'imprimante sur les cartons de l'enrouleur et le carton des consommables. HP recommande d'effectuer l'opération à quatre personnes.

Gire la impresora de modo que quede sobre la caja del rodillo de recogida y la de suministros. HP recomienda que esta tarea la realicen cuatro personas.

Vire a impressora na direção das caixas do rolo de recolhimento e de suprimentos. A HP recomenda que quatro pessoas realizem essa tarefa.

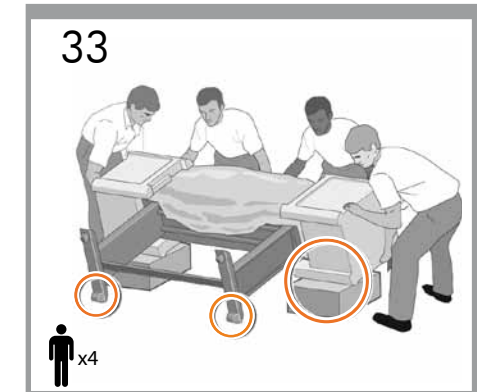

Rotate the printer until the back of the printer rests on the spare box and the supplies box, and the wheels with the anti-slip material touch the floor.

Faites pivoter l'imprimante jusqu'à ce que l'arrière de la machine repose sur les cartons des pièces détachées et des consommables, et que les roues avec la bande antidérapante touchent le sol.

Gire la impresora hasta que su parte posterior descansa sobre la caja de repuestos y la de suministros, y las ruedas con el material antideslizante toquen el suelo.

Vire a impressora até que sua parte traseira fique apoiada sobre as caixas de suprimentos e peças sobressalentes e as rodas com o material antideslizante toquem o chão.

34

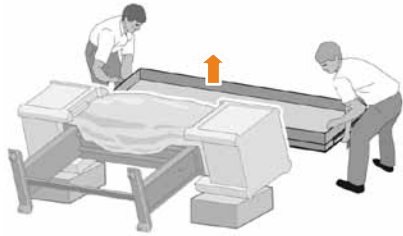

EN Remove the pallet before lifting the printer to its upright position.

FR Retirez la palette avant de soulever l'imprimante pour la mettre en position verticale.

ES Quite el palé antes de colocar la impresora en posición vertical.

PT Remova a paleta antes de levantar a impressora na posição correta.

35

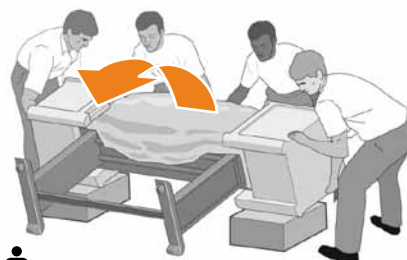

Use the hand holds at the rear of the printer engine to carefully lift the printer to its upright position. HP recommends four people to complete this task.

Avec une prise de main sur l'arrière du moteur d'impression, soulevez l'imprimante avec précaution pour la mettre en position verticale. HP recommande d'effectuer l'opération à quatre personnes.

Utilice las asas de la parte posterior del sistema de impresora para colocarla con cuidado en posición vertical. HP recomienda que esta tarea la realicen cuatro personas.

Segure o corpo da impressora pelo lado traseiro e levante-a cuidadosamente. A HP recomenda que quatro pessoas realizem essa tarefa.

36

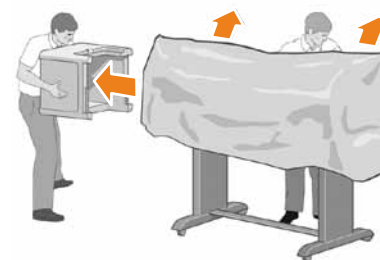

Remove the two foam end-packs, and then remove the plastic covering from the printer engine.

Retirez les deux emballages en mousse aux extrémités et le plastique qui protègent le moteur d'impression.

Retire el embalaje de espuma de los dos extremos y, a continuación, la cubierta de plástico del sistema de impresora.

Remova as duas embalagens de isopor e o plástico que cobre o mecanismo da impressora.

37

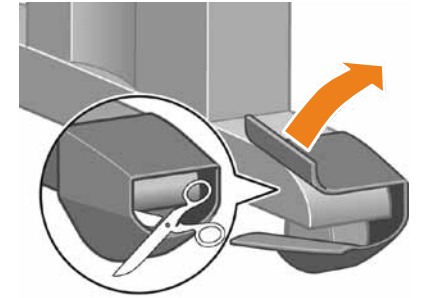

Remove the anti-slip material from the two rear wheels on the stand assembly.

Retirez la bande antidérapante des deux roues arrière sur l'assemblage du support.

Retire el material antideslizante de las dos ruedas traseras de la unidad de soporte.

Remova o material antideslizante das rodas.

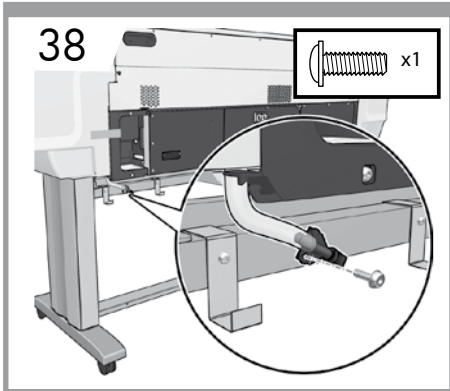

38

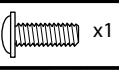

EN Screw the printer tube to the stand.

FR Fixez le tube de l'imprimante sur le support.

ES Atornille el tubo de la impresora al soporte.

PT Parafuse o tubo da impressora à base.

EN Assemble the take-up reel
FR Assemblage de l'enrouleur
ES Montaje del rodillo de recogida
PT Monte o rolo de recolhimento

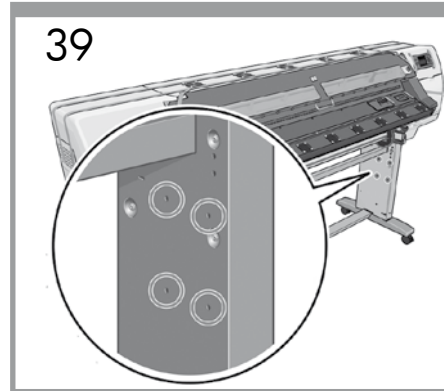
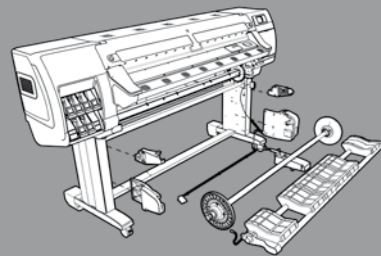
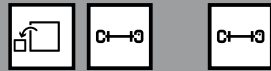

39

Identify the four holes on the inside of the right leg. The holes are used to attach the take-up reel motor.

Identifiez les quatre trous à l'intérieur de la patte droite. Les trous servent à fixer le moteur de l'enrouleur.

Identifique los cuatro orificios del interior de la pata derecha. Los orificios se utilizan para unir el motor del rodillo de recogida.

Identifique os quatro buracos na parte interna da perna direita. Os buracos são utilizados para anexar o motor do rolo de recolhimento.

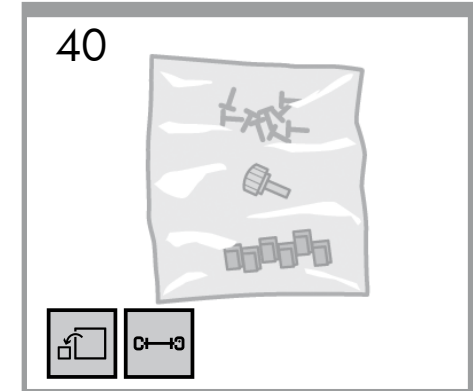

40

Locate the bag of screws that is included in the take-up reel box.

Localisez le sac de vis inclus dans le carton de l'enrouleur.

Localice la bolsa de tornillos que se incluye en la caja del rodillo de recogida.

Localize o saco de parafusos incluso na caixa do rolo de recolhimento.

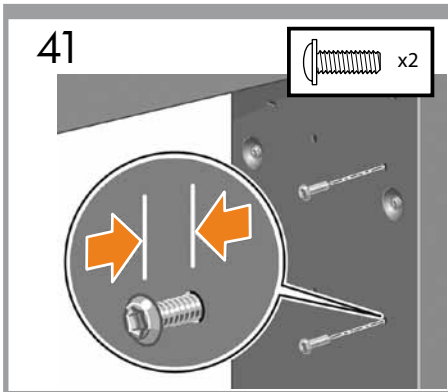

EN Insert two screws into the two forward holes. Leave sufficient space between the screw heads and the leg to attach the take-up reel motor.

FR Insérez deux vis dans les deux trous avant. Laissez suffisamment d'espace entre les têtes de vis et la patte pour fixer le moteur de l'enrouleur.

ES Inserte dos tornillos en los dos orificios delanteros. Deje espacio suficiente entre las cabezas de los tornillos y la pata, para unir el motor del rodillo de recogida.

PT Insira dois parafusos nos dois buracos da frente. Deixe espaço suficiente entre a cabeça do parafuso e a perna para anexar o motor do rolo de recolhimento.

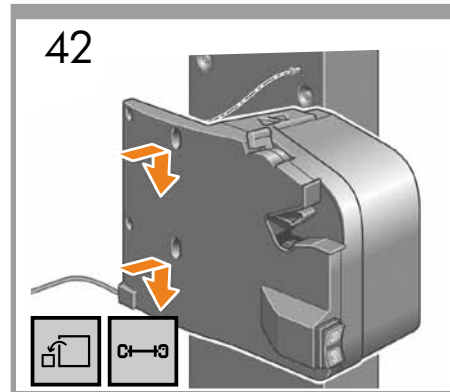

EN Attach the take-up reel motor to the two screws, and then pull the take-up reel motor down so that it rests securely on the screws.

FR Fixez le moteur de l'enrouleur sur les deux vis, puis tirez le moteur de l'enrouleur vers le bas afin qu'il repose sur les vis.

ES Una el motor del rodillo de recogida a los dos tornillos y baje el motor de forma que descansa sobre ellos de forma segura.

PT Anexe o motor do rolo de recolhimento aos dois parafusos e então puxe o motor para baixo para que ele fique seguro nos parafusos.

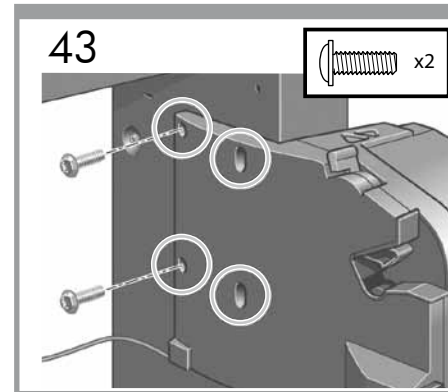

EN Use two screws to attach the rear of the take-up reel motor to the stand, and then tighten all four screws.

FR Utilisez deux vis pour fixer l'arrière du moteur de l'enrouleur à la table, puis serrez les quatre vis.

ES Utilice los dos tornillos para fijar la parte posterior del motor del rodillo de recogida al soporte y, a continuación, apriete los cuatro tornillos.

PT Use dois parafusos para anexar a parte traseira do motor do rolo de recolhimento ao suporte e aperte os quatro parafusos.

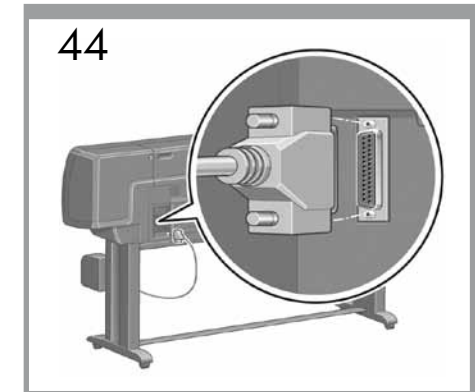

EN Use the parallel plug to connect the take-up reel motor to the parallel port at the rear of the printer.

FR Utilisez la fiche parallèle pour connecter le moteur de l'enrouleur au port parallèle à l'arrière de l'imprimante.

ES Utilice el enchufe paralelo para conectar el motor del rodillo de recogida al puerto paralelo de la parte posterior de la impresora.

PT Use o tampão paralelo para conectar o motor do rolo de recolhimento à porta paralela na parte traseira da impressora.

45

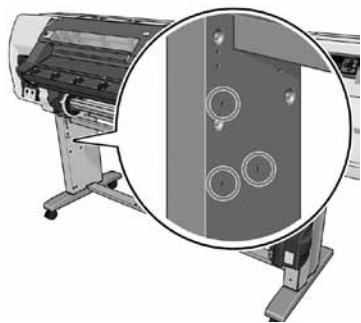

Identify the three holes on the inside of the left leg. The holes are used to attach the left side of the take-up reel assembly.

EN

Identifiez les trois trous à l'intérieur de la patte gauche. Les trous servent à fixer le côté gauche de l'enrouleur.

FR

Identifique los tres orificios de la parte interior de la pata izquierda. Los orificios se utilizan para unir el lado izquierdo de la unidad del rodillo de recogida.

ES

Identifique os três buracos na parte interna da perna esquerda. Os buracos são utilizados para anexar o lado esquerdo da montagem do motor do rolo de recolhimento.

PT

46

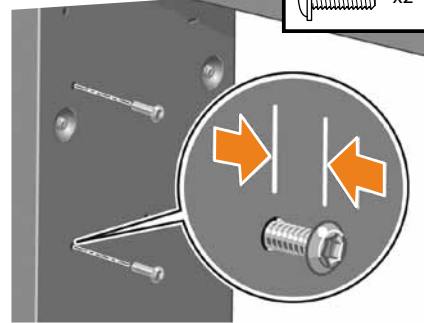

Insert two screws into the two forward holes. Leave sufficient space between the screw heads and the leg to attach the left side of the take-up reel assembly.

Insérez deux vis dans les deux trous avant. Laissez suffisamment d'espace entre les têtes de vis et la patte pour fixer le côté gauche de l'enrouleur.

Inserte dos tornillos en los dos orificios delanteros. Deje espacio suficiente entre las cabezas de los tornillos y la pata, para unir el lado izquierdo de la unidad del rodillo de recogida.

Insira dois parafusos nos dois buracos da frente. Deixe espaço suficiente entre a cabeça do parafuso e a perna para anexar o lado esquerdo da montagem do motor do rolo de recolhimento.

47

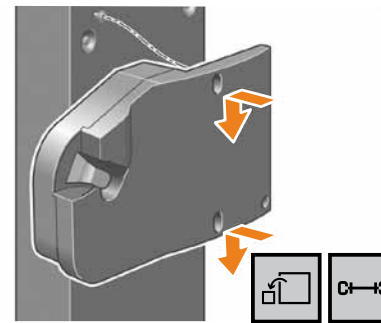

Attach the left side of the take-up reel assembly to the two screws, and then pull the take-up reel assembly down so that it rests securely on the screws.

Accrochez le côté gauche de l'enrouleur aux deux vis, puis tirez l'enrouleur vers le bas afin qu'il repose correctement sur les vis.

Fije el lado izquierdo de la unidad del rodillo de recogida a los dos tornillos y baje la unidad de forma que descansa sobre ellos de forma segura.

Anexe o lado esquerdo da montagem do motor do rolo de recolhimento aos dois parafusos e então puxe o motor para baixo para que ele fique seguro nos parafusos.

48

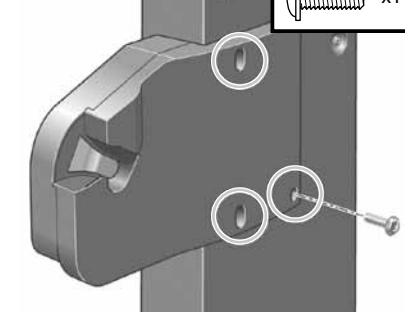

Use one screw to attach the rear of the left side assembly, and then tighten all three screws.

Utilisez une vis pour fixer l'arrière de l'assemblage du côté gauche, puis serrez les trois vis.

Utilice un tornillo para fijar la parte posterior del lado izquierdo de la unidad y, a continuación, apriete los tres tornillos.

Use um parafuso para anexar a parte traseira do lado esquerdo da montagem do motor do rolo de recolhimento ao suporte e aperte os três parafusos.

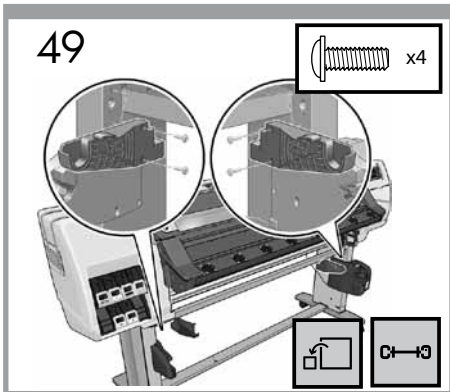

EN

Use four screws to attach the take-up reel loading table supports.

FR

Fixez les supports de la table de chargement de l'enrouleur à l'aide de quatre vis.

ES

Utilice cuatro tornillos para fijar los soportes de la mesa de carga del rodillo de recogida.

PT

Use quatro parafusos para conectar os suportes da mesa de carregamento do rolo de recolhimento.

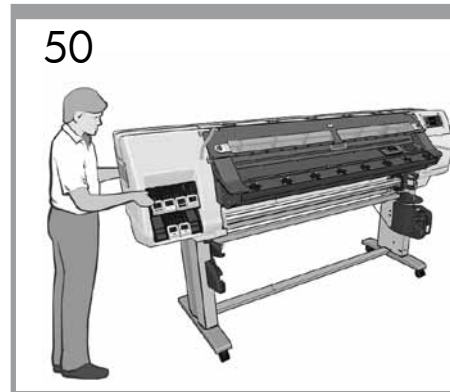

IMPORTANT Move the printer to its final location. Once the TUR sensor is installed, the wheel is locked.

IMPORTANT Placez l'imprimante à son emplacement final. Une fois le capteur TUR installé, la roue est verrouillée.

IMPORTANTE: mueva la impresora a su ubicación definitiva. Una vez instalado el sensor de TUR, la rueda queda bloqueada.

IMPORTANTE: Mova a impressora para o local definitivo. Uma vez instalado o sensor do TUR, a roda é travada.

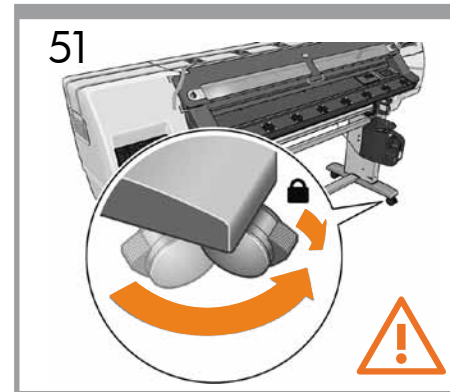

Move the front right wheel so that it faces forward, and then lock the wheel.

Bougez la roue avant droite de façon qu'elle soit orientée vers l'avant, puis bloquez la roue.

Mueva la rueda derecha frontal de forma que mire hacia delante y, a continuación, bloquéela.

Mova a roda direita frontal para que ela fique voltada para frente e, em seguida, bloqueie a roda.

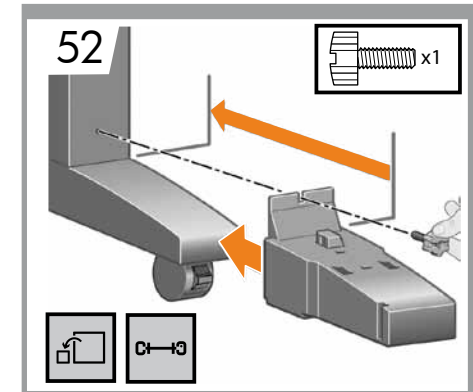

Slide the sensor unit onto the right foot, and then use the screw shown to attach the unit.

Faites glisser le capteur sur le pied droit, puis utilisez la vis illustrée pour fixer le capteur.

Deslice la unidad del sensor hacia el pie derecho y, a continuación, utilice el tornillo que se muestra para fijar la unidad.

Deslice a unidade do sensor pelo pé direito e, em seguida, use o parafuso exibido para anexá-lo à unidade.

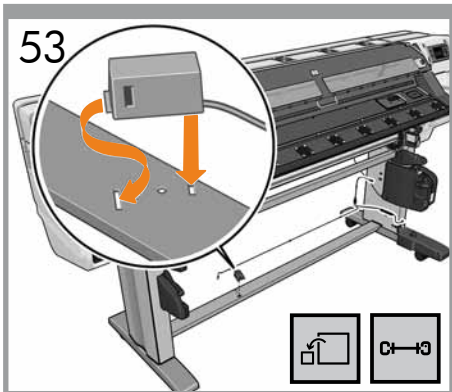

EN

Attach the sensor unit onto the left side of the lower cross-brace.

FR

Fixez le capteur au côté gauche de la traverse inférieure.

ES

Fije la unidad del sensor al lado izquierdo del anclaje transversal inferior.

PT

Anexe a unidade do sensor ao lado esquerdo do suporte transversal inferior.

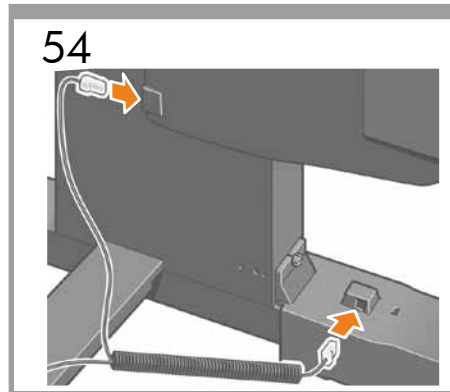

Connect the sensor cable to the rear of the take-up reel motor. Connect the sensor cable to the sensor unit located on the right foot.

Raccordez le câble du capteur à l'arrière du moteur de l'enrouleur. Raccordez le câble du capteur au capteur situé sur le pied droit.

Conecte el cable del sensor a la parte posterior del motor del rodillo de recogida. Conecte el cable del sensor a la unidad del sensor situada en el pie derecho.

Conecte o cabo do sensor à parte traseira do motor do rolo de recolhimento. Conecte o cabo do sensor à unidade do sensor localizada no pé direito.

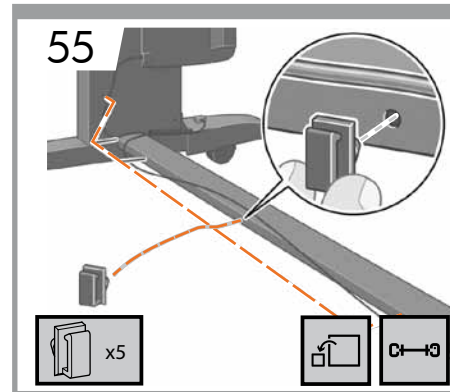

Use the clips provided to attach the sensor cable to the lower cross-brace.

À l'aide des attaches fournies, fixez le câble du capteur sur la traverse inférieure.

Utilice los clips proporcionados para fijar el cable del sensor al anclaje transversal inferior.

Use os clips fornecidos para conectar o cabo do sensor ao suporte transversal inferior.

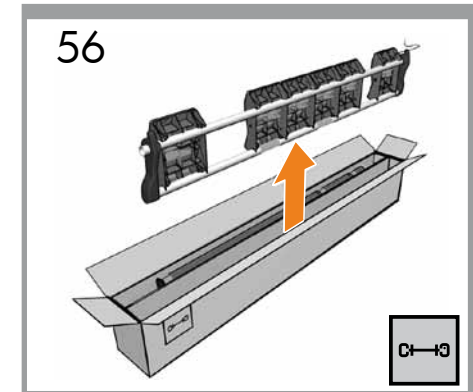

Remove the take-up reel loading table from the box.

Retirez la table de chargement de l'enrouleur du carton.

Extraiga la mesa de carga del rodillo de recogida de la caja.

Remova a mesa de carregamento do rolo de recolhimento da caixa.

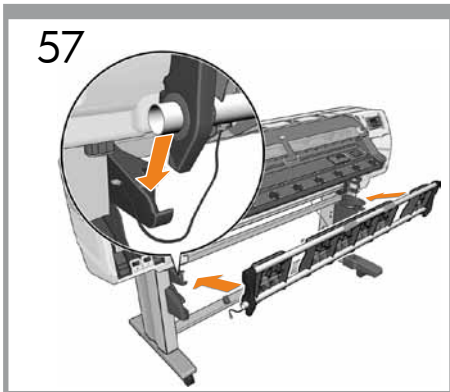

57
Attach the take-up reel loading table by inserting the left side of the loading table into the left support, and then inserting the right side of the loading table into the right support.

EN

Fixez la table de chargement de l'enrouleur en insérant le côté gauche de la table de chargement dans le support gauche, puis en insérant le côté droit de la table de chargement dans le support droit.

FR

Una la mesa de carga del rodillo de recogida insertando su lateral izquierdo en el soporte izquierdo de la mesa de carga y, a continuación, su lateral derecho en el soporte derecho de la mesa de carga.

ES

Conecte a mesa de carregamento do rolo de recolhimento inserindo o lado esquerdo da mesa no suporte esquerdo e, em seguida, insira o lado direito no suporte direito.

PT

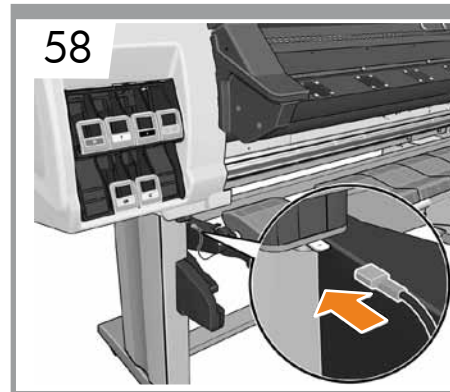

58
Attach the grounding cable to the metal plate installed earlier where the stand attaches to the printer.

Fixez le conducteur de terre à la plaque métallique installée préalablement, à l'endroit où le support se rattache à l'imprimante.

Una el cable de conexión a tierra a la placa metálica que instaló anteriormente, donde el soporte se une a la impresora.

Conecte o cabo de aterramento à placa de metal, instalada, na qual a base está fixada à impressora.

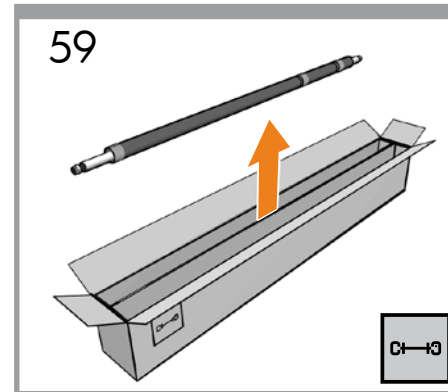

59
Carefully lift the central core tube. The central core tube contains the take-up reel spindle.

Soulevez avec précaution le tube central du mandrin. Le tube central du mandrin contient la bobine de l'enrouleur.

Levante con cuidado el tubo central. El tubo central contiene el eje del rodillo de recogida.

Levante o tubo do núcleo central com cuidado. O tubo do núcleo central contém o eixo do rolo de recolhimento.

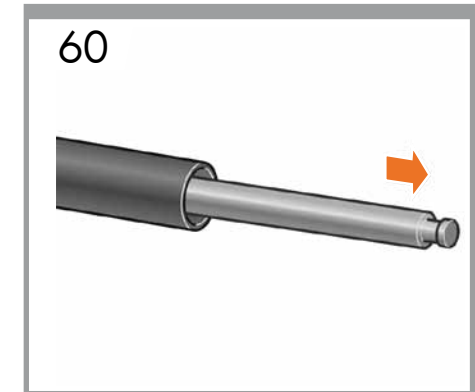

60
Remove the take-up reel spindle from the core.

Retirez la bobine de l'enrouleur du mandrin.

Extraiga el eje del rodillo de recogida del tubo central.

Remova o eixo do rolo de recolhimento do núcleo.

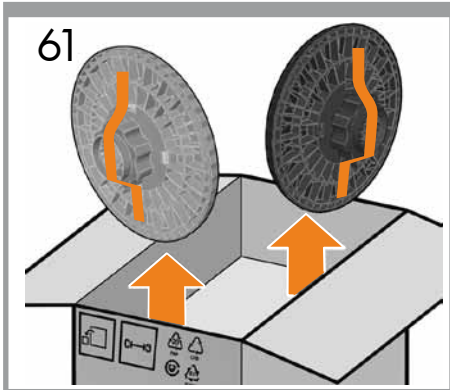

EN Remove the two take-up reel hubs.

FR Retrait des moyeux de la bobine de l'enrouleur.

ES Extraiga los dos portarrollos del rodillo de recogida.

PT Remova os dois hubs do rolo de recolhimento.

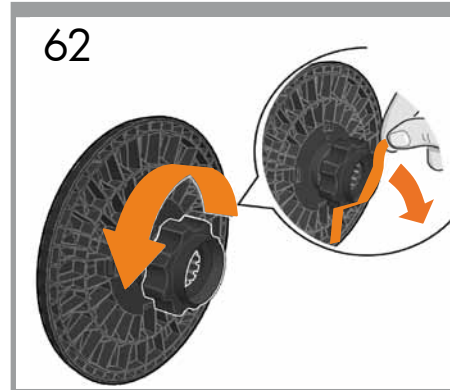

Remove the adhesive tape, and then loosen the plastic nut on the black hub.

Retirez le ruban adhésif, puis desserrez l'écrou en plastique sur le moyeu noir.

Retire la cinta adhesiva y, a continuación, afloje la tuerca de plástico del disco negro.

Remova a fita adesiva e solte a porca de plástico do hub preto.

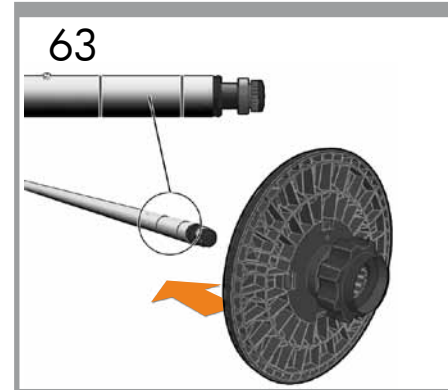

Slide the black hub onto the spindle up to one of the two marks.
The mark furthest outside is for rolls of 60". The mark furthest inside is for rolls of less than 60".

Faites glisser le moyeu noir sur la bobine jusqu'à l'un des deux repères.
Le repère apposé le plus à l'extérieur est destiné aux rouleaux de 60". Le repère apposé le plus à l'intérieur est destiné aux rouleaux de taille inférieure à 60".

Deslice el portarrollos negro en el eje hasta una de las dos marcas.
La marca externa corresponde a rollos de 60 pulgadas. La marca interna corresponde a rollos de menos de 60 pulgadas.

Deslize o hub preto no eixo até atingir uma das duas marcas.
A marca externa é para rolos de 60 polegadas. A marca interna é para rolos com menos de 60 polegadas.

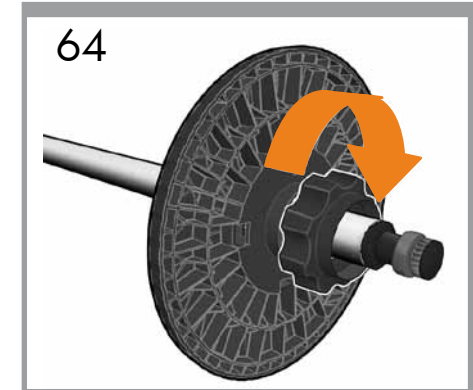

Tighten the plastic nut on the black hub.

Serrez l'écrou en plastique sur le moyeu noir.

Apriete la tuerca de plástico en el portarrollos negro.

Aperte a porca de plástico no hub preto.

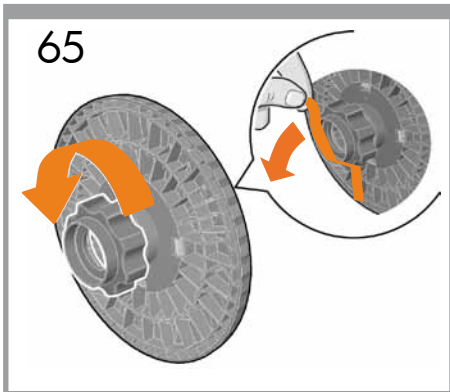

EN Remove the adhesive tape, and then loosen the plastic nut on the blue hub.

FR Retirez le ruban adhésif, puis desserrez l'écrou en plastique sur le moyeu bleu.

ES Retire la cinta adhesiva y, a continuación, afloje la tuerca de plástico del disco azul.

PT Remova a fita adesiva e solte a porca de plástico do hub azul.

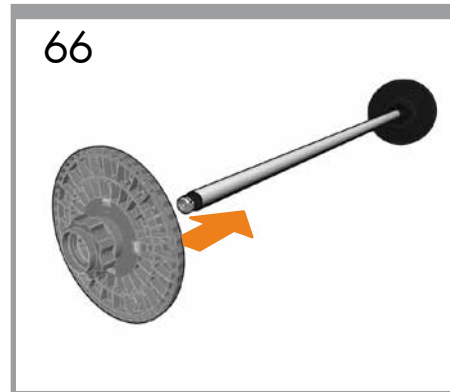

Slide the blue hub onto the spindle.
Tighten the plastic nut on the blue hub.

Faites glisser le moyeu bleu sur la bobine.
Serrez l'écrou en plastique sur le moyeu bleu.

Deslice el portarrollos azul dentro del eje.
Apriete la tuerca de plástico en el portarrollos azul.

Deslize o hub azul no eixo.
Aperte a porca de plástico no hub azul.

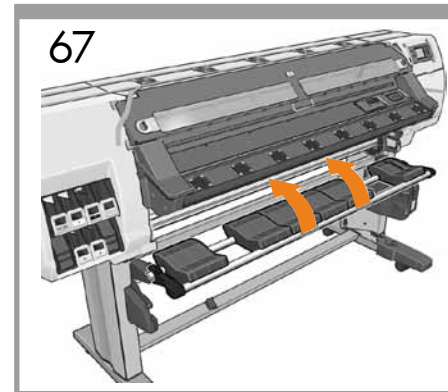

Raise the take-up reel loading table to its upright position.

Relevez la table de chargement de l'enrouleur en position verticale.

Lleve la mesa de carga del rodillo de recogida hasta su posición vertical.

Levante a mesa de carregamento do rolo de recolhimento para a posição vertical.

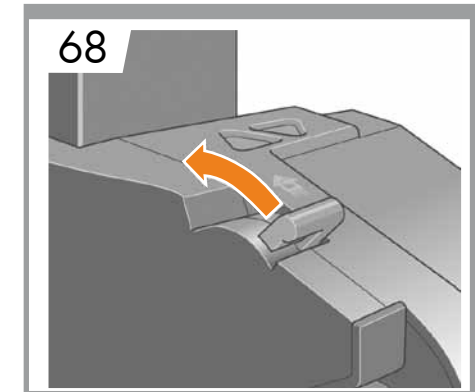

Unlock the take-up reel by pushing the spindle lever to its upper most position.

Débloquez l'enrouleur en poussant la manette de la bobine en position haute.

Desbloquee el rodillo de recogida colocando la palanca del eje hacia arriba.

Destrave o rolo de recolhimento empurrando a alavanca do eixo para sua posição mais alta.

69

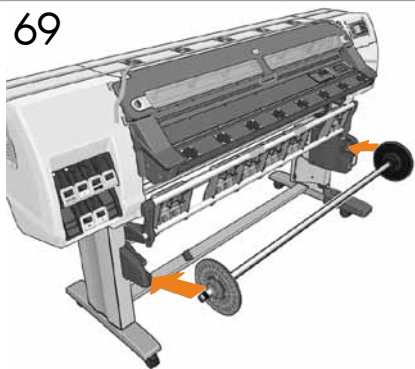

EN

Load the take-up reel spindle into the printer by pushing firmly on each end of the spindle.

FR

Chargez la bobine de l'enrouleur dans l'imprimante en appuyant fermement sur chaque extrémité de la bobine.

ES

Introduzca el eje del rodillo de recogida en la impresora presionando firmemente en ambos extremos del eje.

PT

Coloque o eixo do rolo de recolhimento na impressora empurrando firmemente em direção às extremidades do eixo.

70

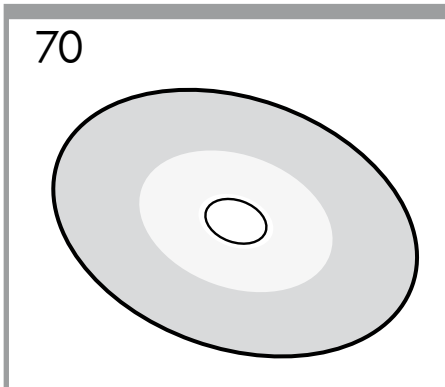

See the *User's Guide* for information about how to use the take-up reel.

Pour des informations sur l'utilisation de l'enrouleur, reportez-vous au *Guide de l'utilisateur*.

Consulte la *Guía del usuario* para obtener información sobre el uso del rodillo de recogida.

Consulte o *Guia do usuário* para obter mais informações sobre como usar o rolo de recolhimento.

- EN Unpack more components
- FR Déballage des autres composants
- ES Desembalaje de otros componentes
- PT Retire mais componentes da embalagem



71

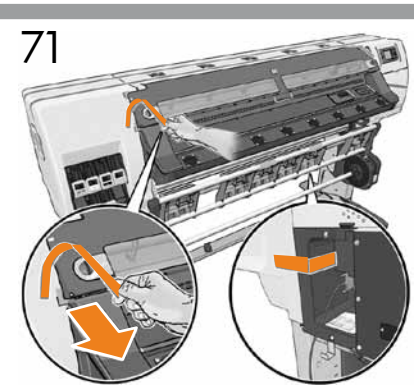

Remove the protective covering from the printer window and the front panel screen.

Retirez l'enveloppe de protection du capot de l'imprimante et de l'écran du panneau frontal.

Retire la película protectora de la ventana de la impresora y de la pantalla del panel frontal.

Remova a proteção da janela da impressora e da tela do painel frontal.

72

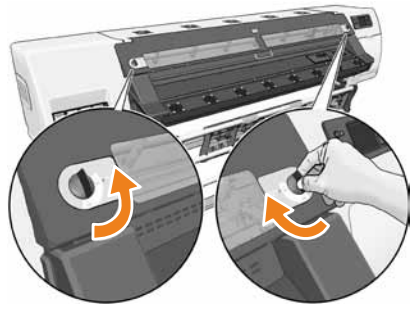

EN Release the two latches and open the window.

FR Désenclenchez les deux loquets et ouvrez le capot.

ES Abra los dos pestillos y la ventana.

PT Libere as duas alças e abra a janela.

73

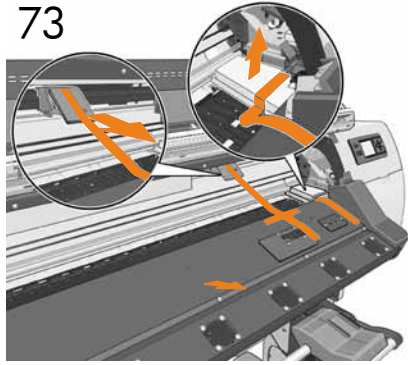

Remove the protective packaging from inside the printer; cut the tape if needed.

Retirez l'emballage de protection à l'intérieur de l'imprimante ; coupez le ruban si besoin.

Retire el embalaje protector del interior de la impresora; corte la cinta si es necesario.

Remova a embalagem de proteção de dentro da impressora; corte a fita se necessário.

74

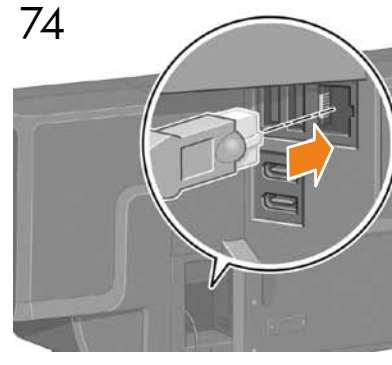

Plug the Gigabit Ethernet cable into the Gigabit Ethernet connection.

Branchez le câble Gigabit Ethernet sur la prise Gigabit Ethernet.

Introduzca el cable Gigabit Ethernet en la conexión Gigabit Ethernet.

Conecte o cabo de Ethernet Gigabit na conexão da Ethernet Gigabit.

75

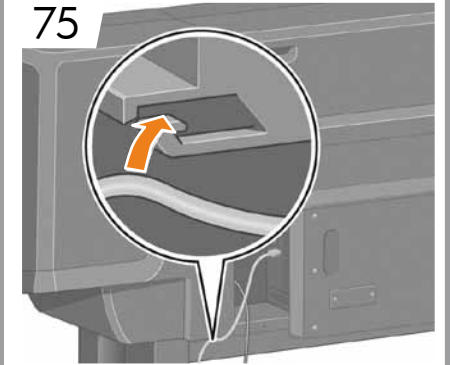

Pass the Gigabit Ethernet cable through the hook at the rear of the printer.

Passez le câble Gigabit Ethernet à travers le crochet à l'arrière de l'imprimante.

Pase el cable Gigabit Ethernet por el enganche de la parte posterior de la impresora.

Coloque o cabo de Ethernet Gigabit no gancho da parte traseira da impressora.

- EN Install the ink supplies
- FR Installation des cartouches d'encre
- ES Instalación de los suministros de tinta
- PT Instale os suprimentos de tinta

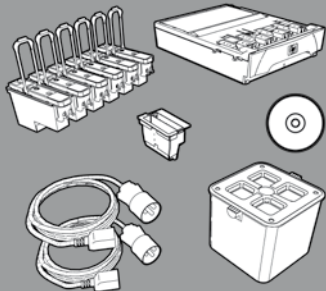

Ink cartridges not supplied with the printer.
 Les cartouches d'encre ne sont pas fournies avec l'imprimante.
 Los cartuchos de tinta no se suministran con la impresora.
 Cartuchos de tinta não fornecidos com a impressora.

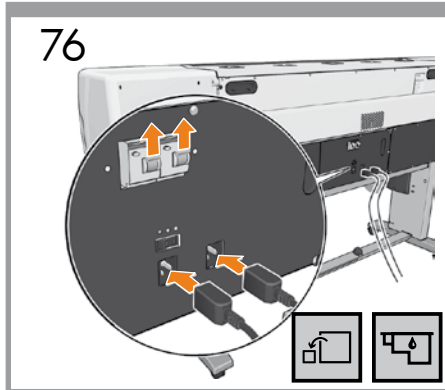

EN

Plug the two power cables into the rear of the printer, and then plug the other ends of the two cables into the AC power outlet. Make sure the current circuit breakers are in the up position.

FR

Branchez les deux câbles d'alimentation à l'arrière de l'imprimante, puis les deux autres extrémités à la prise secteur. Assurez-vous que les disjoncteurs actuels sont en position vers le haut.

ES

Conecte los dos cables de alimentación en la parte posterior de la impresora y, a continuación, enchufe los otros extremos a la toma de corriente de CA. Asegúrese de que los interruptores automáticos de corriente estén hacia arriba.

PT

Conecte os dois cabos de força à parte traseira da impressora e a outra extremidade dos cabos à tomada CA. Verifique se os disjuntores atuais estão voltados para cima.

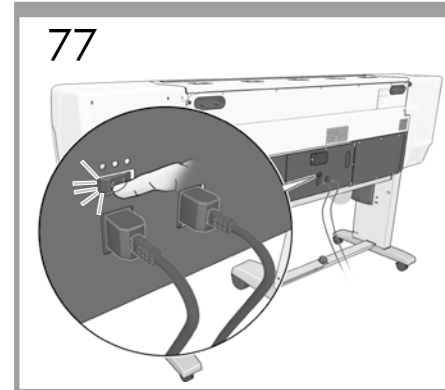

Turn the power switch to the On position at the rear of the printer.

Placez en position Marche l'interrupteur d'alimentation situé au dos de l'imprimante.

Ponga el interruptor de encendido de la parte posterior de la impresora en la posición On (encendido).

Ligue a impressora, pressionando o botão Power na parte traseira da impressora.

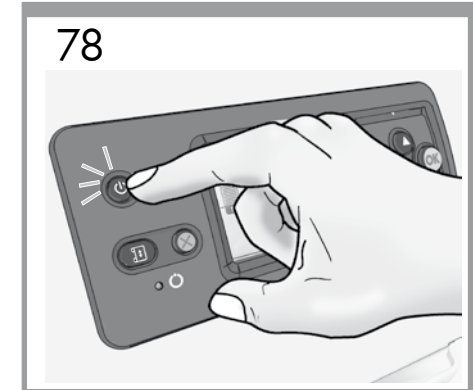

If the power light on the front panel remains off, press the Power button to switch on the printer.

Si le voyant d'alimentation du panneau frontal reste éteint, appuyez sur le bouton Alimentation pour mettre l'imprimante sous tension.

Si la luz de encendido del panel frontal sigue apagada, pulse el botón Encender para conectar la impresora.

Se a luz de energia no painel frontal permanecer desligada, pressione o botão Power para ligar a impressora.

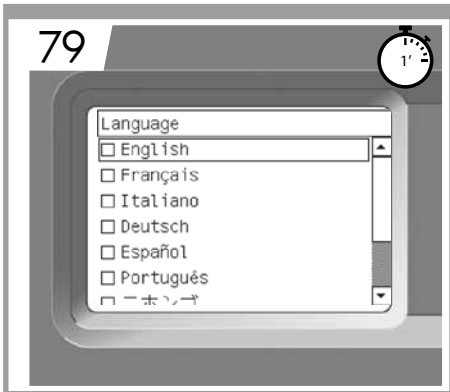

EN

Wait until this message appears on the front panel (~1 minute). Use the Up and Down buttons to highlight the language you want, and then press the OK button.

FR

Patiencez jusqu'à l'affichage de ce message (environ 1 minute). Mettez en surbrillance la langue voulue à l'aide des boutons Haut et Bas, puis appuyez sur le bouton OK.

ES

Espere a que aparezca el mensaje de la ilustración en el panel frontal (~1 minuto). Con los botones Arriba y Abajo, marque el idioma y, a continuación, pulse el botón OK.

PT

Aguarde até que esta mensagem seja exibida no painel frontal (aproximadamente 1 minuto). Use as setas para cima e para baixo para realçar o idioma desejado e, em seguida, pressione o botão OK.

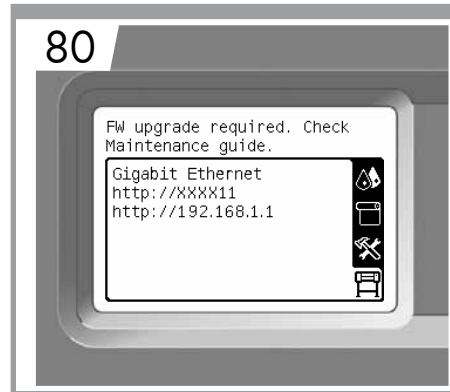

A message may appear asking you to upgrade the firmware. If so, upgrade the firmware, following the instructions from the *Maintenance and troubleshooting guide*.

Un message est susceptible de s'afficher pour vous inviter à mettre le microprogramme à jour. Le cas échéant, effectuez la mise à jour du microprogramme en respectant les instructions du *guide de maintenance et de dépannage*.

Puede aparecer un mensaje solicitándole que actualice el firmware. En ese caso, actualice el firmware siguiendo las instrucciones de la *Guía de resolución de problemas y mantenimiento*.

Uma mensagem pode aparecer solicitando a atualização do firmware. Se a mensagem aparecer, atualize o firmware seguindo as instruções do *Guia de manutenção e solução de problemas*.

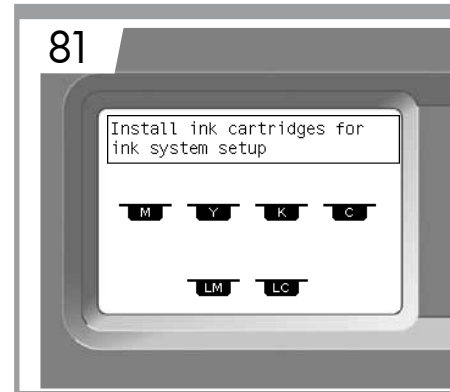

Wait until this message appears. The front panel guides you through the procedures for inserting the ink supplies. Note: Ink supplies are not provided with the printer.

Patiencez jusqu'à l'affichage de ce message. Le panneau frontal vous guide dans les procédures d'installation des cartouches d'encre. Remarque : les consommables d'encre ne sont pas fournis avec l'imprimante

Espere a que aparezca este mensaje. En el panel frontal se le indicará el procedimiento para instalar los suministros de tinta. Nota: los suministros de tinta no se proporcionan con la impresora

Aguarde até essa mensagem ser exibida. O painel frontal o guiará pelos procedimentos de inserção de suprimentos de tinta. Observação: Suprimentos de tinta não são fornecidos com a impressora.

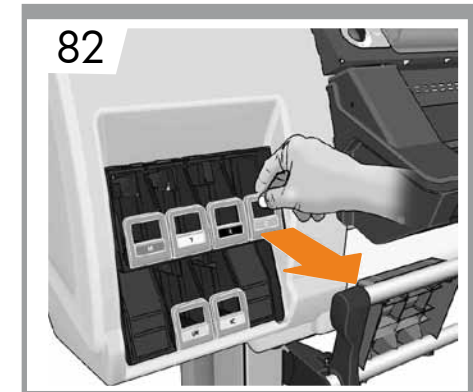

To release the ink cartridge drawer, gently pull down on the blue handle, and then slide out the ink cartridge drawer.

Pour débloquer le tiroir de la cartouche d'encre, abaissez doucement la poignée bleue, puis ouvrez le tiroir de la cartouche d'encre.

Para abrir el cajón del cartucho de tinta, tire suavemente del tirador azul y, a continuación, deslice el cajón del cartucho de tinta.

Para liberar a gaveta do cartucho de tinta empurre com cuidado a alça azul e deslize a gaveta.

83



EN Shake the ink cartridge vigorously for about 15 seconds.

FR Secouez la cartouche vigoureusement pendant environ 15 secondes.

ES Agite con fuerza el cartucho de tinta durante unos 15 segundos.

PT Agite o cartucho de tinta com vigor por aproximadamente 15 segundos.

84

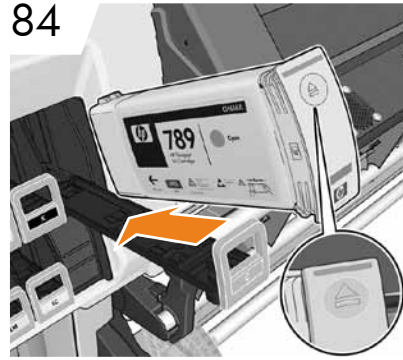

Place the ink cartridge in the ink cartridge drawer. The arrow on the front of the ink cartridge should point upwards. Note that there are marks on the drawer to show the correct location to place the cartridge.

Insérez la cartouche d'encre dans le tiroir. La flèche à l'avant de la cartouche d'encre doit être orientée vers le haut. Des marques sur le tiroir indiquent l'emplacement exact où doit être placée la cartouche.

Colóquelo en el cajón del cartucho de tinta. La flecha de la parte frontal del cartucho de tinta debe apuntar hacia arriba. Tenga en cuenta las marcas del cajón, que muestran cómo colocar correctamente el cartucho.

Coloque o cartucho de tinta na gaveta. A seta na frente do cartucho de tinta deve ficar voltada para cima. Observe as marcas na gaveta que indicam a posição correta de colocação do cartucho.

85

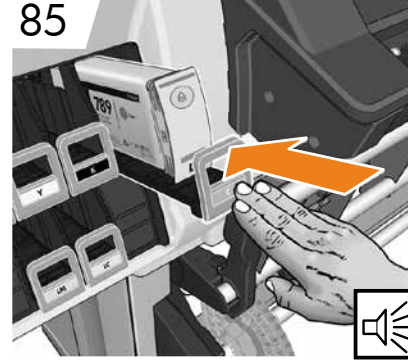

Push the ink cartridge drawer back into the printer until the drawer locks into position. The printer "beeps" when the cartridge is correctly installed.

Réinsérez le tiroir de la cartouche dans l'imprimante jusqu'à ce qu'il s'enclenche. L'imprimante émet un signal sonore lorsque la cartouche est correctement installée.

Empuje el cajón del cartucho de tinta hacia la impresora hasta cerrarlo en su sitio. Cuando se instala un cartucho correctamente, la impresora emite un pitido.

Empurre a gaveta do cartucho de tinta para dentro da impressora até que ela trave. A impressora emite um bipe quando o cartucho é inserido com êxito.

86

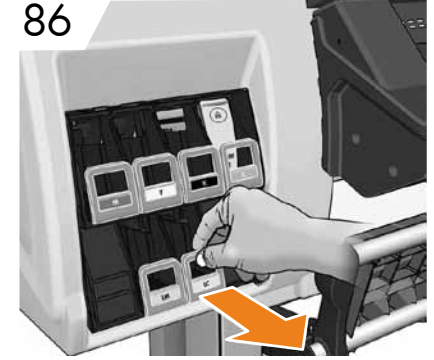

Follow the same instructions to insert the other five ink cartridges. Press the OK button.

Procédez de la même façon pour installer les cinq autres cartouches. Appuyez sur le bouton OK.

Siga las mismas instrucciones para introducir los cinco cartuchos de tinta restantes. Pulse el botón OK.

Siga as mesmas instruções para inserir os outros cinco cartuchos de tinta. Pressione o botão OK.

87

Are all setup printhead windows filled with ink?

- All with some ink
 NOT all with ink

EN

When the above question appears on the front panel of your printer, you must follow steps 88 to 91 in order to answer the question.

FR

Si la question ci-dessus apparaît sur le panneau frontal de votre imprimante, vous devez appliquer les étapes 88 à 91 afin de répondre à cette question.

ES

Si en el panel frontal de la impresora aparece la pregunta de la ilustración de arriba, deberá seguir los pasos del 88 al 91 para responderla.

PT

Quando a pergunta acima aparecer no painel frontal de sua impressora, siga as etapas de 88 até 91 para respondê-la.

88

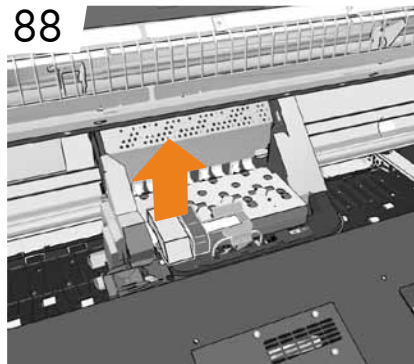

Remove the packing foam from the top of the printhead carriage.

Retirez la mousse de protection du chariot des têtes d'impression.

Quite la espuma de embalaje de la parte superior del carro de cabezales.

Remova a espuma da embalagem da parte superior do carro dos cabeçotes de impressão.

89

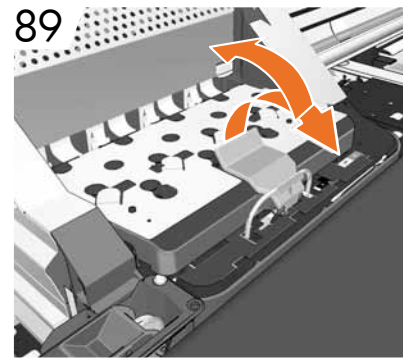

Pull up and release the blue latch on top of the carriage assembly.
Lift the blue latch to open the printhead cover.

Tirez vers le haut et dégagez le loquet bleu en haut de l'assemblage du chariot.
Soulevez le loquet bleu pour ouvrir le couvercle des têtes d'impression.

Tire hacia arriba del pestillo azul situado en la parte superior de la unidad del carro.
Levante el pestillo azul para abrir la cubierta de los cabezales de impresión.

Puxe e libere a alça azul na parte superior do conjunto do carro.
Levante a alça azul para abrir a tampa do cabeçote.

90

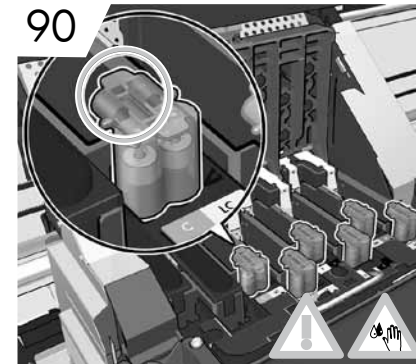

Before removing the setup printheads, look at each printhead and verify that each printhead contains ink.

Avant de retirer les têtes d'impression de configuration, examinez-les et vérifiez que chaque tête contient de l'encre.

Antes de quitar los cabezales de configuración, fíjese en ellos y compruebe si cada uno contiene tinta.

Antes de remover os cabeçotes de impressão de configuração, observe cada um deles e verifique se há tinta.

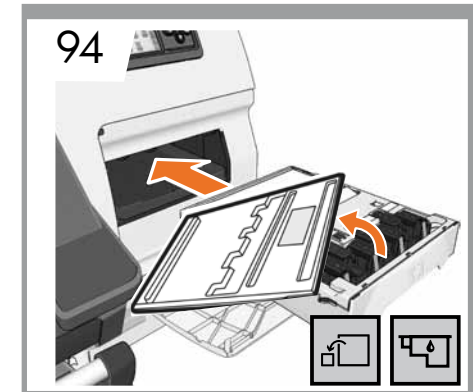
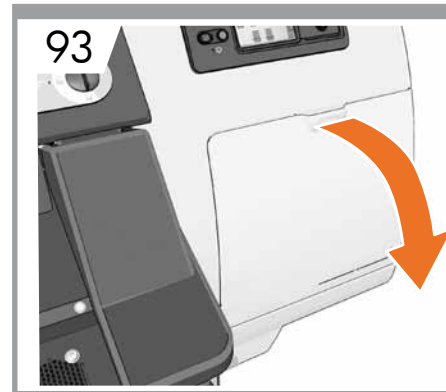
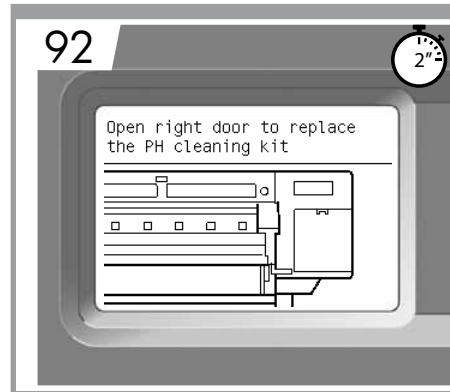
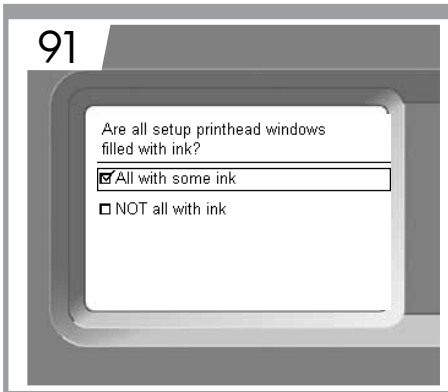

EN Close latch & window and select:
 ✓ All with some ink
 In case NOT all with ink, see page 37.

Wait until this message appears on the front panel.

Pull open the printhead cleaning cartridge door, which is located on the right side of the printer.

Remove the transparent shipping tray. Insert the maintenance cartridge, pushing it in and down until it clicks into place, and then close the maintenance cartridge door and press Ok in FP.

FR Fermez le loquet et le capot, puis sélectionnez :
 ✓ Toutes avec de l'encre
 Au cas où toutes ne contiendraient PAS d'encre, reportez-vous à la page 37.

Patientez jusqu'à l'affichage de ce message sur le panneau frontal.

Ouvrez la porte de la cartouche de nettoyage des têtes d'impression, située sur le côté droit de l'imprimante, en tirant dessus.

Retirez la plaque de protection transparente. Insérez la cartouche de maintenance à fond en appuyant dessus jusqu'à ce qu'elle s'enclenche, puis refermez la porte du compartiment et cliquez sur OK dans FP.

ES Cierre el pestillo y la ventana y seleccione:
 ✓ Todos con algo de tinta
 En el caso de que NO todos tengan algo de tinta, consulte la página 37.

Espera a que el mensaje de la ilustración aparezca en el panel frontal.

Abra la puerta del cartucho de limpieza de los cabezales que se encuentra en la parte derecha de la impresora.

Retire la bandeja transparente de embalaje. Introduzca el cartucho de mantenimiento, empujándolo hacia adentro y hacia abajo hasta que encaje en su sitio y, a continuación, cierre la puerta del cartucho de mantenimiento y pulse OK en el panel frontal.

PT Feche a trava e a janela e seleccione:
 ✓ Todos contêm tinta
 No caso de NEM todos conterem tinta, consulte a página 37.

Aguarde até que esta mensagem seja exibida no painel frontal.

Abra a porta do cartucho do dispositivo de limpeza do cabeçote de impressão, localizado no lado direito da impressora.

Retire a cobertura transparente da bandeja da impressora. Insira o cartucho de manutenção, empurrando-o para dentro e para baixo até que ele trave no lugar e, em seguida, feche a porta do cartucho de manutenção e pressione OK no painel frontal.

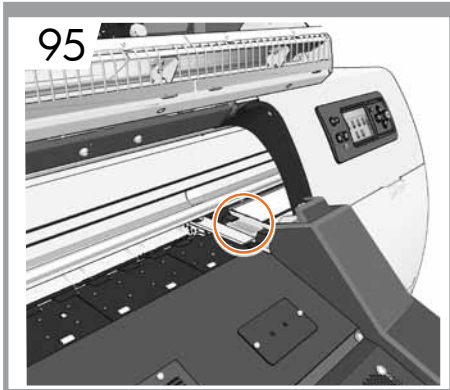

EN Open the window and locate the ink funnel housing.

FR Ouvrez le capot et localisez le logement de l'entonnoir à encre.

ES Abra la ventana y localice la carcasa del conducto de tinta.

PT Abra a janela e localize o estojo do funil de tinta.

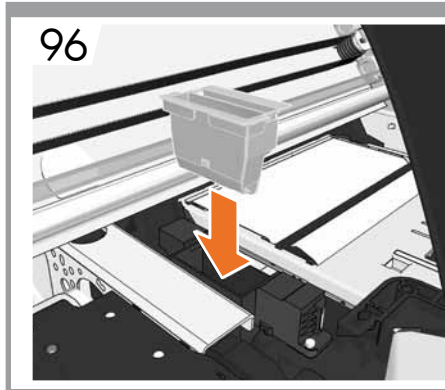

Insert the ink funnel (located inside the maintenance cartridge box) into position.

Insérez l'entonnoir d'encre (situé à l'intérieur de la boîte de la cartouche de maintenance) en position.

Inserte el conducto de tinta (situado en el interior de la caja de cartuchos de mantenimiento) en su posición.

Insira o funil de tinta (localizado dentro da cartucheira de manutenção) na posição.

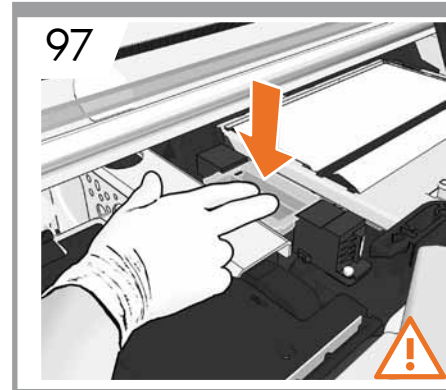

Press firmly until you hear a click.

Appuyez fermement jusqu'à entendre un clic.

Presione firmemente hasta que oiga un clic.

Pressione o funil até ouvir um clique.

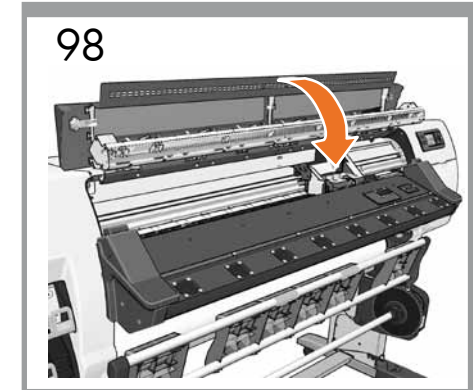

Close the window, secure latches.

Fermez le capot, verrouillez les loquets.

Cierre la ventana y asegure los pestillos.

Feche a janela e fixe as travas.

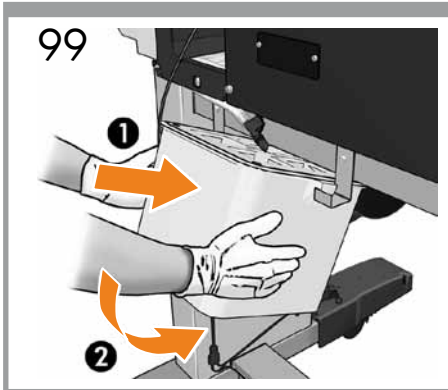

EN

Insert the printhead cleaning container at the rear of the printer and confirm in the front panel the installation of the PH cleaning kit.

FR

Insérez le conteneur de nettoyage des têtes d'impression à l'arrière de l'imprimante et confirmez l'installation du kit de nettoyage des têtes d'impression sur de panneau frontal.

ES

Inserte el contenedor de limpieza de los cabezales en la parte posterior de la impresora y compruebe la instalación del kit de limpieza de PH de los cabezales en el panel frontal.

PT

Insira o contêiner do dispositivo de limpeza do cabeçote de impressão na parte traseira da impressora e confirme no painel frontal a instalação do kit de limpeza PH.

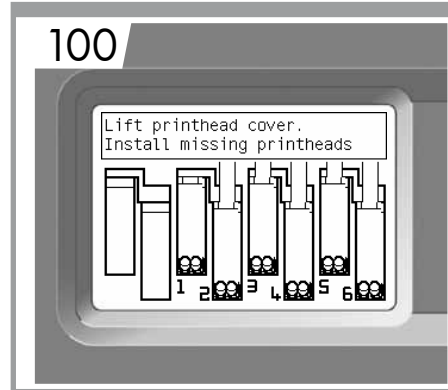

Wait until this message appears on the front panel.

Patiencez jusqu'à l'affichage de ce message sur le panneau frontal.

Espere a que el mensaje de la ilustración aparezca en el panel frontal.

Aguarde até que esta mensagem seja exibida no painel frontal.

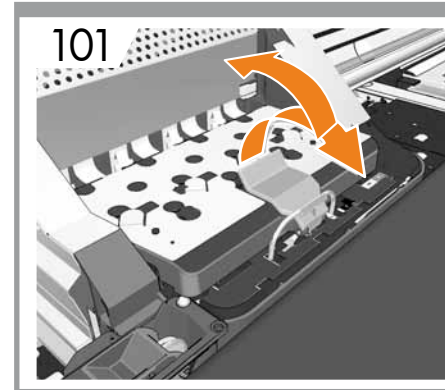

Open the window and pull up and release the blue latch on top of the carriage assembly to open the printhead cover.

Ouvrez le capot, tirez vers le haut et dégagez le loquet bleu en haut de l'assemblage du chariot pour ouvrir le couvercle de la tête d'impression.

Abra la ventana y tire hacia arriba del pestillo azul situado en la parte superior de la unidad del carro para abrir la cubierta de la impresora.

Abra a janela, puxe e libere a alça azul na parte superior da montagem do carro para abrir a tampa do cabeçote.

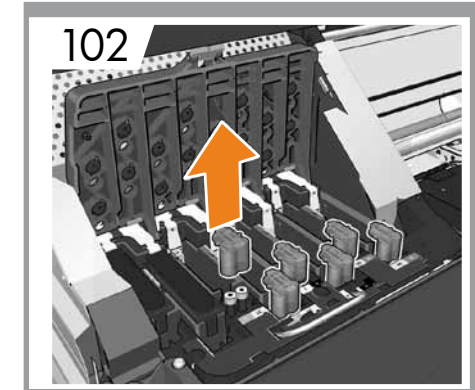

Remove all of the setup printheads.

Retirez toutes les têtes d'impression de configuration.

Retire todos los cabezales de configuración.

Remover todos os cabeçotes de impressão.

103

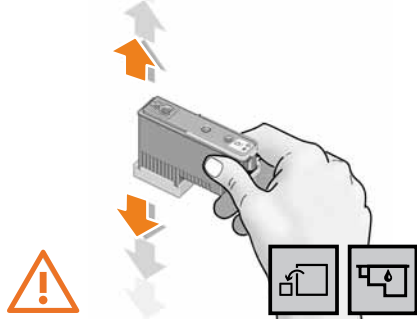

EN Shake the printhead vigorously for about 15 second. Be careful not to strike it against any surface because this can damage the printhead.

FR Secouez la tête d'impression vigoureusement pendant environ 15 secondes. Veillez à ne pas heurter une surface avec la tête d'impression, car vous pourriez l'endommager.

ES Agite con fuerza el cabezal de impresión durante unos 15 segundos. Procure no golpearlo contra ninguna superficie, ya que podría dañarlo.

PT Agite o cabeçote de impressão com vigor por aproximadamente 15 segundos. Atenção para não batê-lo contra nenhuma superfície, pois isso pode danificar o cabeçote de impressão.

104

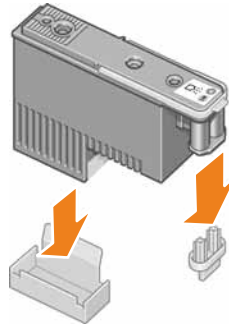

Remove the two protective covers on the new printhead.

Retirez les capuchons de protection de la nouvelle tête d'impression.

Retire las dos tapas protectoras del cabezal de impresión nuevo.

Remova as duas tampas protetoras do novo cabeçote de impressão.

105

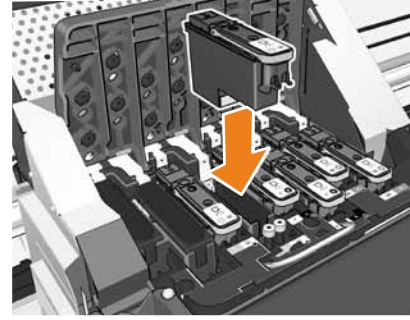

Lower all of the printheads vertically into their correct positions. The printer "beeps" when each printhead is correctly inserted.

Abaissez toutes les têtes d'impression à la verticale, jusqu'aux positions appropriées. L'imprimante émet un signal sonore lorsque chaque tête d'impression est correctement insérée.

Introduzca en vertical todos los cabezales en su posición correcta. Al colocar correctamente cada cabezal, la impresora emitirá un pitido.

Encaixe todos os cabeçotes verticalmente em suas posições corretas. A impressora emite um bipe quando cada cabeçote de impressão é inserido corretamente.

106

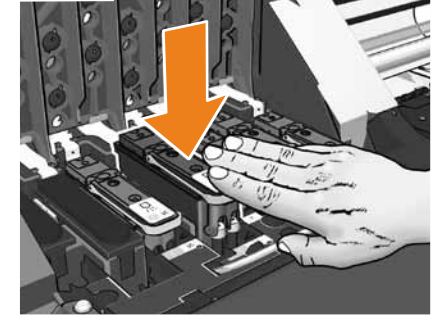

Make sure that the printheads are correctly seated. When all of the printheads are inserted, the front panel prompts you to "Close printhead cover and window".

Vérifiez que les têtes d'impression sont correctement positionnées. Lorsque toutes les têtes d'impression sont installées, le panneau frontal affiche le message « Refermez le capot des têtes d'impression et la fenêtre ».

Asegúrese de que los cabezales estén bien asentados. Cuando se hayan insertado todos los cabezales, el panel frontal le pedirá que "Cierre la cubierta del cabezal y la ventana".

Verifique se os cabeçotes de impressão estão colocados corretamente. Quando todos os cabeçotes estiverem instalados, o painel frontal exibirá a mensagem "Feche a tampa do cabeçote de impressão e a janela".

107

Lift printhead cover.
Reinsert faulty printheads.

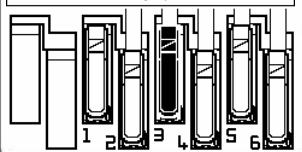

EN If a "Reinsert" message appears on the front panel, then firmly reseat the printheads. If the problem persists, refer to the Maintenance and troubleshooting guide.

FR Si un message « Réinstaller » s'affiche sur le panneau frontal, réintroduisez fermement les têtes d'impression. Si le problème persiste, reportez-vous au guide de maintenance et du dépannage.

ES Si en el panel frontal aparece el mensaje de "Reinsertar", vuelva a insertar los cabezales. Si el problema continúa, consulte la Guía de solución de problemas y mantenimiento.

PT Se uma mensagem para "Reinserrir" aparecer no painel frontal, encaixe firmemente os cartuchos de impressão. Se o problema persistir, consulte o Guia para manutenção e solução de problemas.

108

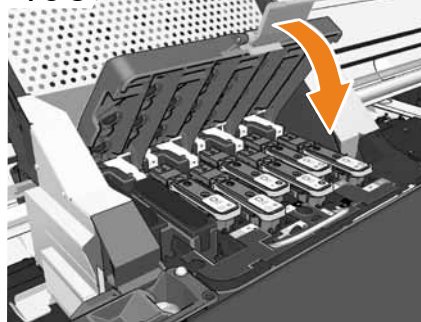

Close the carriage assembly cover.

Fermez le couvercle de l'assemblage du chariot.

Cierre la cubierta de la unidad del carro.

Feche a tampa da unidade de montagem dos carros.

109

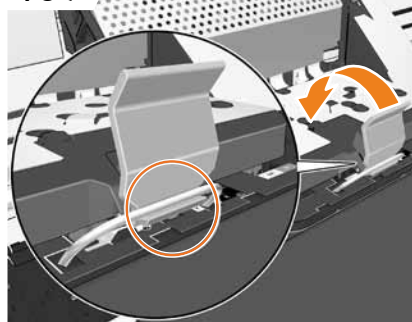

Lower and lock the blue latch. Make sure that the blue latch is correctly engaged, and then lower the latch.

Abaissez et verrouillez le loquet bleu. Assurez-vous que le loquet bleu est bien engagé, puis abaissez-le.

Baje y cierre el pestillo azul. Asegúrese de que el pestillo azul esté bien encajado y, a continuación, bájelo.

Abaixe e trave a alça azul. Verifique se a trava azul está corretamente posicionada e, em seguida, abaixe-a.

110

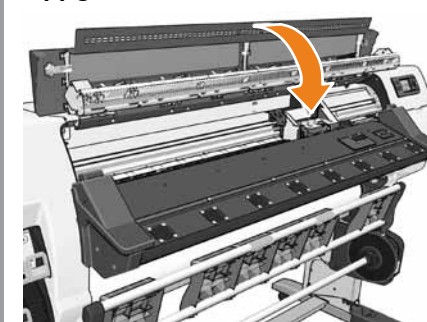

Close the printer window and secure the latches.

Fermez le capot de l'imprimante et verrouillez les loquets.

Cierre la ventana de la impresora y asegure los pestillos.

Feche a janela da impressora e fixe as travas.

111

30"

Load substrate for printhead alignment

No substrate loaded
Press **⌘** to enter
Substrate
menu



EN Wait until the Ready for substrate message appears on the front panel.

FR Patientez jusqu'à l'affichage du message Attente substrat sur le panneau frontal.

ES Espere a que el mensaje Listo para sustrato aparezca en el panel frontal.

PT Aguarde até que a mensagem Pronto para sustrato seja exibida no painel frontal.

EN Load the substrate
FR Charger le substrat
ES Carga del sustrato
PT Carregue o sustrato

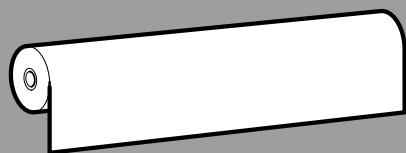

Substrate not supplied with the printer.
Les substrats ne sont pas fournis avec l'imprimante.
El sustrato no se suministra con la impresora.
Substrato não fornecido com a impressora.

112

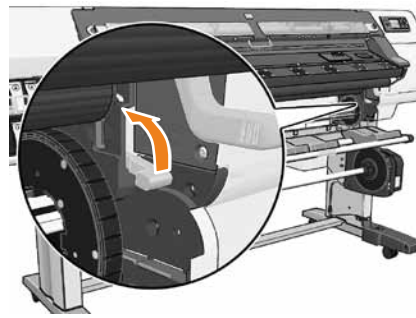

Remove the adhesive tape, and lift the spindle lock lever to disengage the spindle.

Retirez le ruban adhésif et soulevez le levier de verrouillage de la bobine pour désengager cette dernière.

Retire la cinta adhesiva y levante la palanca de bloqueo del eje para desenganchar el eje.

Remova a fita adesiva e erga a alavanca de travamento do eixo para desengatar o eixo.

113

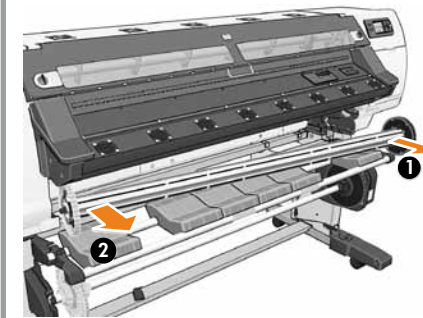

Remove the spindle from the printer.

Retirez la bobine de l'imprimante.

Quite el eje de la impresora.

Remova o eixo da impressora.

114

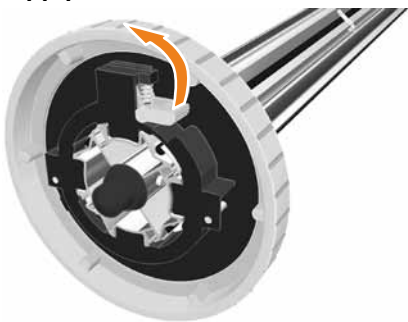

EN

Remove the wood part on the left of the spindle. Unlock and remove the blue hub from the left end of the spindle. Keep the spindle horizontal.

FR

Retirez la pièce en bois située à gauche de la bobine. Débloquez et retirez le moyeu bleu à l'extrémité gauche de la bobine. Maintenez la bobine horizontale.

ES

Retire la pieza de madera situada a la izquierda del eje. Desbloquee y quite el portarrollos azul del extremo izquierdo del eje. Mantenga el eje en posición horizontal.

PT

Remova a parte de madeira à esquerda do eixo. Destrave e remova o hub azul da extremidade esquerda do eixo. Mantenha-o na posição horizontal.

115

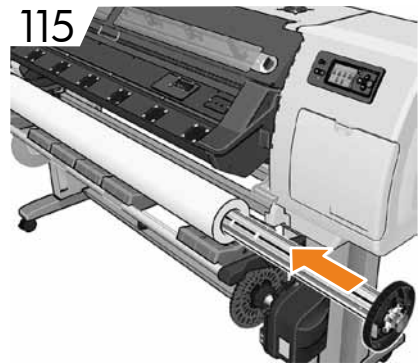

Rest the roll of substrate that you want to load on the loading table.

Posez le rouleau de substrat à charger sur la table de chargement de l'enrouleur.

Apoie el rollo de sustrato que desea cargar en la mesa de carga.

Apoie o rolo do sustrato a ser carregado sobre a mesa de carregamento.

116

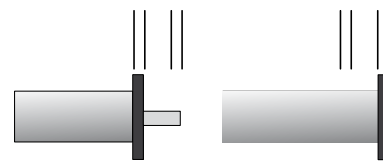

The right hub of the spindle has two positions: one for rolls of the printer's maximum width, and another for narrower rolls.

Le moyeu droit de la bobine a deux positions : l'une pour les rouleaux des imprimantes de largeur maximale et l'autre pour les rouleaux plus étroits.

El portarrollos derecho del eje tiene dos posiciones: una para rollos de anchura máxima y otra para rollos más estrechos.

O hub direito do eixo tem duas posições: uma para rolos com largura máxima e outro para rolos mais estreitos.

117

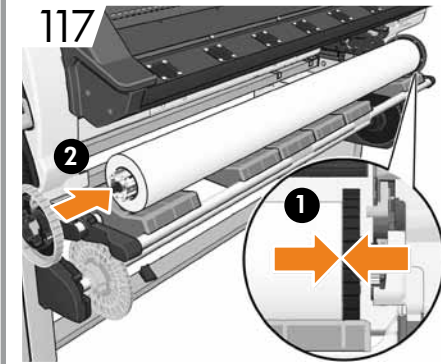

Fully insert the spindle into the substrate roll (No gap should exist between the spindle hub and the roll).

Insérez la bobine à fond dans le rouleau de substrat (il ne doit pas avoir d'espace entre le moyeu de la bobine et le rouleau).

Inserte completamente el eje en el rollo de sustrato (no deben quedar huecos entre el portarrollos del eje y el rollo).

Insira totalmente o eixo no rolo do sustrato (não pode haver espaço entre o hub do eixo e o rolo).

118

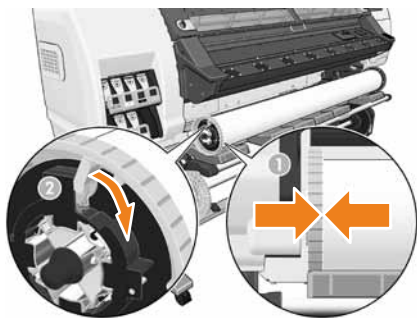

Slide the blue hub onto the spindle. Make sure that the blue hub is fully inserted into the roll of substrate (no gap should exist between the hub and the roll), and then lock the hub.

EN

Faites glisser le moyeu bleu sur la bobine. Assurez-vous que le moyeu bleu est inséré à fond dans le rouleau de substrat (il ne doit exister aucun espace entre le moyeu et le rouleau), puis verrouillez-le.

FR

Deslice el portarrollos azul dentro del eje. Asegúrese de que el portarrollos azul esté totalmente insertado en el rollo de sustrato (no deben quedar huecos entre el portarrollos y el rollo) y, a continuación, bloquee el portarrollos.

ES

Deslize o hub azul no eixo. Verifique se o hub azul está totalmente inserido no rolo do substrato (não pode haver espaço entre o hub e o rolo) e, em seguida, trave o hub.

PT

119

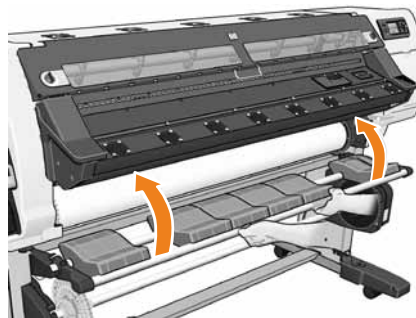

With the blue hub on the left, lift the loading table to ease the spindle into the printer.

Le moyeu bleu étant placé sur la gauche, soulevez la table de chargement pour faciliter l'insertion de la bobine dans l'imprimante.

Con el portarrollos azul situado a la izquierda, levante la mesa de carga para facilitar la colocación del eje en la impresora.

Com o hub azul no lado esquerdo, levante a mesa de carregamento para facilitar o acesso do eixo à impressora.

120

Load substrate for printhead alignment
No substrate loaded
Press OK to enter
Substrate
menu

From the front panel, select the substrate icon and then press the OK button.

Sur le panneau frontal, sélectionnez l'icône du substrat, puis appuyez sur le bouton OK.

En el panel frontal, seleccione el icono del sustrato y, a continuación, pulse el botón OK.

No painel frontal, seleccione o ícone substrato e pressione o botão OK.

121

Substrate
Substrate load
Substrate unload
View loaded substrate
Substrate type list
Substrate handling options
Take-up reel
Form feed and cut

Select Substrate load and then press the OK button.

Sélectionnez charger le rouleau de substrat, puis appuyez sur le bouton OK.

Selecione Carga de sustrato y, a continuación, pulse el botón OK.

Selecione Carregar substrato e pressione o botão OK.

122

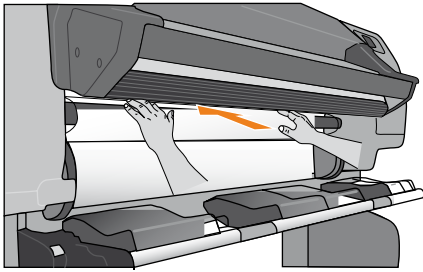

EN Insert the lead-edge of the substrate into the printer, above the black roller, until the printer takes hold of the substrate.

FR Insérez le bord avant du substrat dans l'imprimante, au-dessus du rouleur noir, jusqu'à ce que celle-ci maintienne le substrat en place.

ES Inserte el borde izquierdo del sustrato en la impresora, encima del rodillo negro, hasta que ésta fije el sustrato en su sitio.

PT Insira a borda do substrato na impressora, acima do rolete preto, até que a impressora recolha o substrato.

123

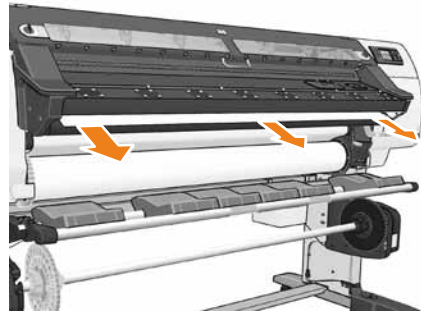

Wait until the substrate emerges from the printer as shown.

Attendez que le substrat sorte de l'imprimante, comme indiqué ci-dessous.

Espere hasta que el sustrato salga de la impresora, tal como muestra la ilustración.

Aguarde até que o substrato saia da impressora, como mostrado.

124

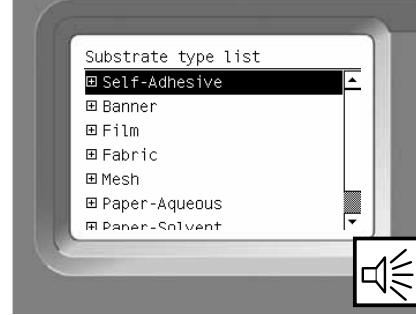

On the front panel, select the family of the substrate roll you loaded into the printer, and then press the OK button.

Sur le panneau frontal, sélectionnez la famille de substrat que vous avez chargé dans l'imprimante, puis appuyez sur le bouton OK.

En el panel frontal, seleccione la familia del rollo de sustrato cargado en la impresora y, a continuación, pulse el botón OK.

No painel frontal, selecione a família do rolo do substrato colocado na impressora e pressione OK.

125

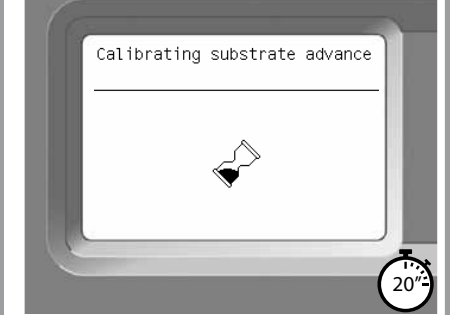

The printer automatically performs substrate advance calibration and printhead alignment. Please do not stop those processes to ensure successful PH alignment.

L'imprimante procède automatiquement au calibrage de l'avance du substrat et à l'alignement des têtes d'impression. Veuillez ne pas interrompre ces procédures de façon à garantir un bon alignement des têtes d'impression.

La impresora llevará a cabo automáticamente la calibración del avance del sustrato y la alineación de los cabezales de impresión. No detenga estos procesos para garantizar que la alineación de los cabezales se realice correctamente.

A impressora realiza automaticamente a calibração avançada do substrato e o alinhamento do cabeçote de impressão. Não interrompa o processo para assegurar o alinhamento bem-sucedido do cabeçote de impressão.

- EN In case of problems when loading
- FR En cas de problème lors du chargement
- ES Problemas de carga
- PT Em caso de problemas ao carregar

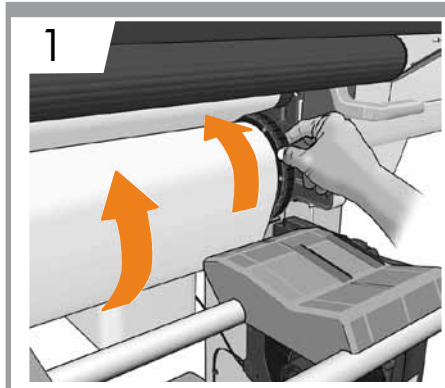

- EN Use the hubs to wind the excess substrate onto the spindle if the front panel requests you to do so.
- FR Utilisez les moyeux pour rembobiner le substrat en excès sur la bobine, si le panneau frontal vous y invite.
- ES Utilice los portarrollos para enrollar el exceso de sustrato en el eje cuando se lo pida el panel frontal.
- PT Caso o painel frontal solicite, use os hubs para enrolar o excesso de sustrato no eixo.

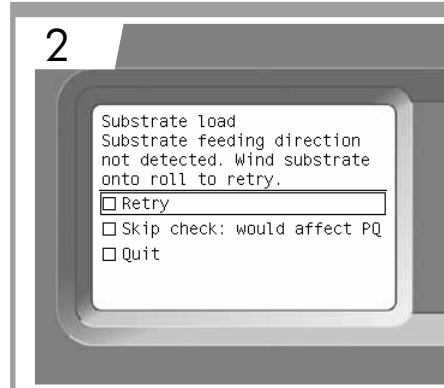

- If the substrate is loaded with a skew, select Retry to reload the substrate and eliminate the skew.
- Si le substrat est chargé avec un écart, sélectionnez Tenter un nouveau chargement et supprimez l'écart.
- Si el sustrato está cargado con sesgo, seleccione Reintentar para volver a cargar el sustrato y eliminar el sesgo.
- Caso o sustrato seja carregado com inclinação, selecione Tentar novamente para recarregar o sustrato e eliminar a inclinação.

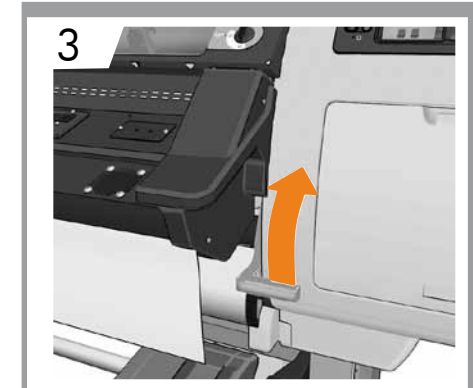

- The printer feeds out substrate, raise the substrate-adjustment lever.
- L'imprimante éjecte le substrat, lève la manette de réglage du substrat.
- Si la impresora expulsa sustrato, levante la palanca de ajuste del sustrato.
- A impressora ejeta o sustrato, eleve a alavanca de ajuste do sustrato.

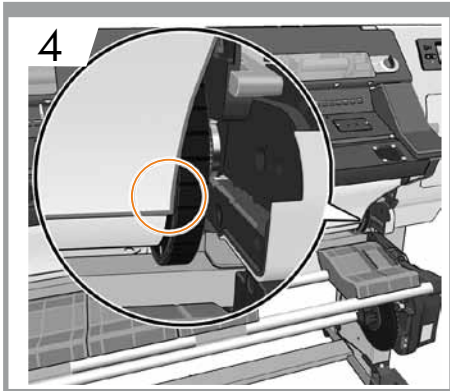

EN Align the substrate with the edge of the roll.

FR Alignez le substrat sur le bord du rouleau.

ES Alinee el sustrato con el borde del rollo.

PT Alinhe o substrato com a borda condutora do rolo.

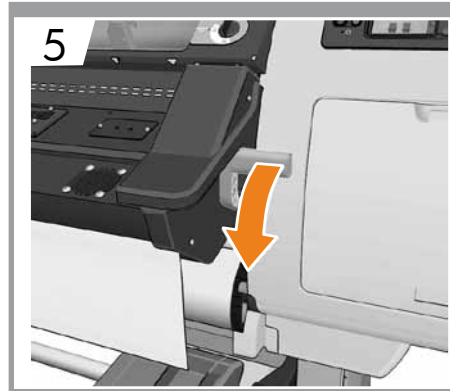

Lower the substrate-adjustment lever.

Abaissez la manette de réglage du substrat.

Baje la palanca de ajuste del sustrato.

Abaixe a alavanca de ajuste do substrato.

- EN In case of no ink in setup printheads
- FR S'il n'y a pas d'encre dans les têtes d'impression de configuration
- ES Si los cabezales de configuración no tienen tinta
- PT Se não houver tinta nos cabeçotes de impressão de configuração

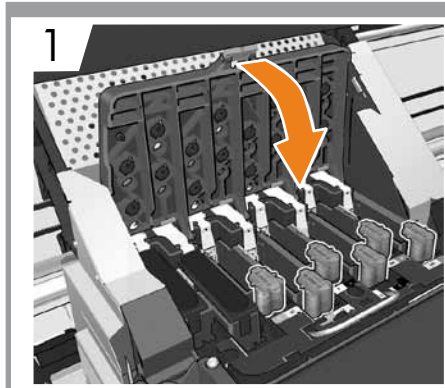

EN Do not remove the setup printheads, close the carriage cover and the printer window.

FR Ne retirez pas les têtes d'impression, fermez le capot du chariot et le capot de l'imprimante.

ES No extraiga los cabezales de configuración, cierre la cubierta del carro y la ventana de la impresora.

PT Não remova os cabeçotes de impressão de configuração, feche a tampa do carro e a janela da impressora.

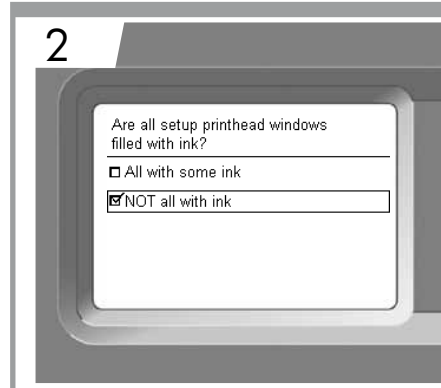

Select the option:
✓ NOT all with ink.

Sélectionnez l'option :
✓ Toutes n'ont PAS d'encre

Seleccione la opción:
✓ No todos tienen tinta.

Selecione a opção:
✓ NEM todos contém tinta.

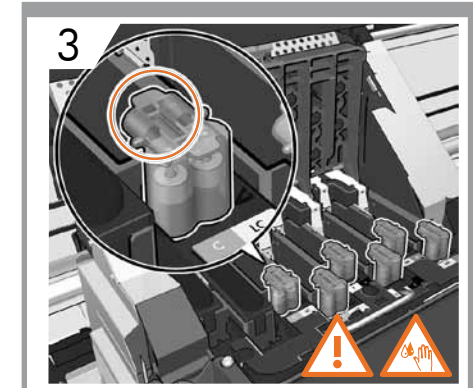

Check that all setup printheads have ink, if not then repeat step 1. If a system error appears, contact support.

Vérifiez que toutes les têtes d'impression de configuration disposent d'encre. Dans le cas contraire, réitérez l'étape 1. Si une erreur système se manifeste, contactez le support technique.

Compruebe que todos los cabezales de configuración tengan tinta. Si no es así, repita el paso 1. Si aparece un error del sistema, póngase en contacto con el servicio de asistencia.

Verifique se há tinta em todos os cabeçotes de impressão de configuração. Se não houver, repita a etapa 1. Se uma mensagem de erro de sistema aparecer, entre em contato com o suporte.

EN Legal notices

© Copyright 2010 Hewlett-Packard Development Company, L.P.

The information contained herein is subject to change without notice. The only warranties for HP products and services are set forth in the express warranty statements accompanying such products and services. Nothing herein should be construed as constituting an additional warranty. HP shall not be liable for technical or editorial errors or omissions contained herein.

FR Informations légales :

© Copyright 2010 Hewlett-Packard Development Company, L.P.

Les informations contenues dans ce document sont susceptibles d'être modifiées sans préavis. Les seules garanties s'appliquant aux services et produits HP sont expressément indiquées dans la documentation accompagnant ces produits et services. Rien dans le présent document ne peut être considéré comme constituant une garantie supplémentaire. HP n'est en aucun cas responsable des éventuelles omissions ou erreurs d'ordre technique ou éditorial contenues dans le présent document.

ES Avisos legales:

© Copyright 2010 Hewlett-Packard Development Company, L.P.

La información contenida en este documento está sujeta a cambios sin previo aviso. Las únicas garantías de los productos y servicios HP se exponen en las declaraciones expresas de garantía que les acompañan. Nada de lo expuesto en este documento debe considerarse como una garantía adicional. HP no será responsable de los posibles errores técnicos, de edición u omisiones que contenga este documento.

PT Avisos legais:

© Copyright 2010 Hewlett-Packard Development Company, L.P.

As informações contidas neste documento estão sujeitas a alterações sem aviso prévio. As únicas garantias para os produtos e serviços da HP estão estabelecidas nas declarações de garantia expressa que acompanham esses produtos e serviços. Nada disposto aqui deverá ser encarado como parte de uma garantia adicional. A HP não poderá ser responsabilizada por erros técnicos ou editoriais ou omissões existentes neste documento.