

## Scanner de imagem *fi-7160/fi-7260/fi-7180/fi-7280* Instruções básicas

Agradecemos a aquisição do scanner de imagem em cores *fi-7160 / fi-7260 / fi-7180 / fi-7280*. Este manual descreve os preparativos necessários para o uso deste produto. Siga os procedimentos aqui descritos. Certifique-se de ler o documento "Precauções de segurança" fornecido com o scanner, antes de utilizar o aparelho. Para maiores detalhes sobre as funções e recursos, operações básicas, cuidados diários, substituições de peças e soluções de problemas, consulte o Manual de instruções (PDF). O Manual de instruções será exibido ao clicar [Manual de instruções] → [Manual de instruções], disponível no Setup DVD-ROM fornecido.

As telas do produto Microsoft foram reimpressas com a permissão da Microsoft Corporation.

Microsoft, Windows, Windows Server, Windows Vista, Excel e SharePoint são marcas comerciais ou marcas registradas da Microsoft Corporation nos Estados Unidos e em outros países.

Word é o produto da Microsoft Corporation nos Estados Unidos.

ISIS é a marca registrada da EMC Corporation nos Estados Unidos.

Intel, Pentium e Intel Core são marcas comerciais ou marcas registradas da Intel Corporation ou de suas subsidiárias nos Estados Unidos e em outros países.

ABBYY™ FineReader™ Engine © ABBYY. OCR by ABBYY

ABBYY e FineReader são marcas comerciais de ABBYY Software, Ltd. as quais poderão estar registradas em algumas jurisdições.

ScanSnap, ScanSnap Manager e PaperStream são marcas registradas da PFU LIMITED no Japão.

Outros nomes de companhias e produtos são marcas comerciais ou marcas registradas de seus respectivos proprietários.

Dezembro, 2014

© PFU LIMITED 2013-2014

### Verificando os componentes

Certifique-se de que todos os itens abaixo estão inclusos na caixa. Se qualquer outra embalagem for fornecida, guarde-a da mesma forma. Manuseie os componentes com cuidado.

A caixa e o material de embalagem são necessários para o armazenamento e transporte do scanner. Não jogue-os fora. Na ausência ou dano de qualquer material, contate o revendedor autorizado onde o aparelho foi adquirido ou a assistência técnica da FUJITSU.

[fi-7160/fi-7180]



Scanner (× 1)

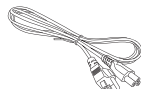

Cabo AC (× 1)



Setup DVD-ROM (× 1)

[fi-7260/fi-7280]

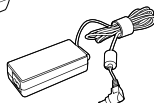
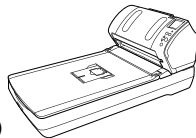

Adaptador AC (× 1)

[fi-7180/fi-7280]



2D Barcode for PaperStream Setup CD-ROM (× 1)

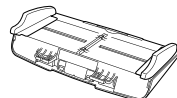

Bandeja de entrada (× 1)  
(Alimentador)



Cabo USB (× 1)

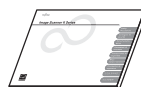

Precauções de segurança (× 1)



Observação: O conteúdo pode variar dependendo do país.

## Informações de segurança

As "Precauções de segurança" contêm importantes informações sobre o uso seguro deste produto. Certifique-se de lê-las com atenção antes de usar o scanner.

## Avisos utilizados neste manual

Os seguintes avisos são usados neste manual.

Aviso	Descrição
 <b>PERIGO</b>	Este aviso alerta que, caso o aparelho seja manuseado sem a cautela necessária, podem ocorrer acidentes graves ou fatais.
 <b>CUIDADO</b>	Este aviso alerta que, caso o usuário manuseie o aparelho sem cautela, podem ocorrer graves acidentes ou danos ao aparelho.

## Removendo a embalagem protetora

O scanner possui fitas de proteção laranja. Remova-as antes de usar o aparelho.

## Instalando os aplicativos

### Aplicativos fornecidos

Os seguintes aplicativos são fornecidos com o scanner:

- **Driver PaperStream IP (TWAIN)**  
Obedece ao padrão TWAIN. Usado quando o scanner for manuseado com os aplicativos 32-bit compatíveis ao TWAIN.
- **Driver PaperStream IP (TWAIN x64)**  
Obedece ao padrão TWAIN. Usado quando o scanner for manuseado com os aplicativos 64-bit compatíveis ao TWAIN.  
Pode ser instalado em sistemas operacionais de 64-bit.
- **Driver PaperStream IP (ISIS)**  
Obedece ao padrão ISIS. Usado quando o scanner for manuseado com os aplicativos compatíveis ao ISIS.

- **2D Barcode for PaperStream**  
[fi-7180/fi-7280]

Esta opção pode reconhecer códigos bi-dimensionais.

Pode ser usado com o driver PaperStream IP (TWAIN), PaperStream IP (TWAIN x64), PaperStream IP (ISIS) ou PaperStream Capture.

No fi-7160/fi-7260, o 2D Barcode for PaperStream é vendido separadamente.

Para maiores detalhes sobre a instalação, consulte o leia-me do Setup CD-ROM do 2D Barcode for PaperStream.

- **Software Operation Panel**  
Configura operações do scanner e gerencia as peças de consumo.  
É instalado junto com o driver PaperStream IP (TWAIN), PaperStream IP (TWAIN x64) ou PaperStream IP (ISIS).
- **Error Recovery Guide**  
Exibe o status do erro e suas possíveis soluções. É instalado junto com o driver PaperStream IP (TWAIN), PaperStream IP (TWAIN x64) ou PaperStream IP (ISIS).
- **PaperStream Capture**  
Aplicativo de digitalização de imagens compatível com os drivers PaperStream IP (TWAIN) e PaperStream IP (ISIS). As configurações podem ser personalizadas especificando-as como perfis de documentos.
- **ScanSnap Manager for fi Series**  
Aplicativo que digitaliza imagens com configurações do driver que são usadas exclusivamente para o ScanSnap Manager for fi Series. O driver PaperStream IP (TWAIN) deve estar instalado para utilizar a função. Permite uma digitalização fácil com um simples botão.  
Poderá efetuar o download e instalar este aplicativo a partir da página de download na web.
- **Scan to Microsoft SharePoint**  
Aplicativo que permite executar o upload dos arquivos do PaperStream Capture ou ScanSnap Manager for fi series a um site do SharePoint com facilidade. Pode ser usado para digitalizar do ScanSnap Manager for fi Series.  
Poderá efetuar o download e instalar este aplicativo a partir da página de download na web.

- **ABBYY FineReader for ScanSnap™**  
Para uso conjunto com o ScanSnap Manager for fi Series, este aplicativo converte imagens digitalizadas em arquivos Microsoft® Office (Word/Excel®/PowerPoint®). Utilizado para digitalizar do ScanSnap Manager for fi Series. Poderá efetuar o download e instalar este aplicativo a partir da página de download na web.
- **Manual de instruções**  
Inclui as Precauções de segurança, Instruções básicas, o Manual de instruções e Impressor fi-718PR Manual de instruções.
- **Scanner Central Admin Agent**  
Usado para centralizar o gerenciamento de vários scanners, permitindo a atualização simultânea, o monitoramento do status de operação e verificação das informações do scanner.  
Observe que os aplicativos necessários variam de acordo com a operação desejada. Para maiores detalhes, consulte o Guia do usuário do Scanner Central Admin.
- **fi Series Online Update**  
Aplicativo que verifica as atualizações de software para o fi Series e as executa.

## Requisitos do sistema

Os requisitos do sistema são os seguintes:

Sistema operacional	● Windows® XP Home Edition (Service Pack 3 ou mais recente) (*1)
	● Windows® XP Professional (Service Pack 3 ou mais recente)
	● Windows® XP Professional x64 Edition (Service Pack 2 ou mais recente)
	● Windows Vista™ Home Basic (32-bit/64-bit) (Service Pack 1 ou mais recente)
	● Windows Vista™ Home Premium (32-bit/64-bit) (Service Pack 1 ou mais recente)
	● Windows Vista™ Business (32-bit/64-bit) (Service Pack 1 ou mais recente)
	● Windows Vista™ Enterprise (32-bit/64-bit) (Service Pack 1 ou mais recente)
	● Windows Vista™ Ultimate (32-bit/64-bit) (Service Pack 1 ou mais recente)

Sistema operacional	<ul style="list-style-type: none"> <li>● Windows Server™ 2008 Standard (32-bit/64-bit)</li> <li>● Windows Server™ 2008 R2, Standard (64-bit)</li> <li>● Windows® 7 Home Premium (32-bit/64-bit)</li> <li>● Windows® 7 Professional (32-bit/64-bit)</li> <li>● Windows® 7 Enterprise (32-bit/64-bit)</li> <li>● Windows® 7 Ultimate (32-bit/64-bit)</li> <li>● Windows Server™ 2012 Standard (64-bit) (*1)</li> <li>● Windows Server™ 2012 R2 Standard (64-bit) (*1)</li> <li>● Windows® 8 (32-bit/64-bit) (*1)</li> <li>● Windows® 8 Pro (32-bit/64-bit) (*1)</li> <li>● Windows® 8 Enterprise (32-bit/64-bit) (*1)</li> <li>● Windows® 8.1 (32-bit/64-bit) (*1)</li> <li>● Windows® 8.1 Pro (32-bit/64-bit) (*1)</li> <li>● Windows® 8.1 Enterprise (32-bit/64-bit) (*1)</li> </ul>
CPU	Intel® Pentium® 4 1,8 GHz ou superior (Recomendado: Intel® Core™ i5 2,5 GHz ou superior, exceto processadores de dispositivos móveis)
Hard disk	Acima de 5,400 rpm (Recomendado: acima de 7,200 rpm)
Memória	Acima de 1 GB (Recomendado: acima de 4 GB)
Resolução do display	Superior a 1024 × 768 pixels, 65.536 cores
Espaço do disco rígido	Acima de 2,2 GB de espaço livre (*2)
Leitor de DVD	Necessário para instalar o aplicativo
Interface	USB3.0 / 2.0 / 1.1

\*1: O programa opera como aplicativo de Desktop.

\*2: O espaço necessário varia de acordo com o tamanho das imagens digitalizadas.

### ATENÇÃO

- Se os requisitos do sistema acima não estiverem satisfeitos, o scanner pode não funcionar.
- A velocidade da digitalização será reduzida nos seguintes casos:
  - O CPU ou a memória não estão de acordo com as especificações necessárias
  - A versão da porta USB / hub USB é USB 1.1

### DICAS

Neste manual são usados os exemplos de tela do Windows® 7. As telas e operações podem diferir dependendo do sistema operacional. Quando não houver distinção entre as diferentes versões dos sistemas operacionais exibidos na tabela de requisitos do sistema, o termo comum Windows® será utilizado.

## Instalando o pacote de aplicativos

Instale os aplicativos fornecidos através do Setup DVD-ROM seguindo os procedimentos abaixo. Há 2 maneiras de instalar os aplicativos fornecidos: [Instalar (Recomendado)] instala todos os aplicativos necessários para operar o scanner. [Instalar (Personalizado)] instala apenas os aplicativos selecionados como necessário.

### ATENÇÃO

Se uma versão antiga do aplicativo estiver instalada, desinstale-a primeiro. Para maiores detalhes sobre como desinstalar o aplicativo, consulte a seção "A.5 Desinstalando o aplicativo" do Manual de instruções.

### ■ Instalação (Recomendado)

Os seguintes aplicativos serão instalados:

- Driver PaperStream IP (TWAIN)
- Driver PaperStream IP (TWAIN x64)
- Software Operation Panel
- Error Recovery Guide
- PaperStream Capture
- Manual de instruções
- Scanner Central Admin Agent
- fi Series Online Update

1. Ligue o computador e faça o login no Windows® como administrador.
2. Insira o Setup DVD-ROM no leitor de DVD.

⇒ A tela [fi Series Setup] será exibida.

### DICAS

Se a tela [fi Series Setup] não for exibida, clique 2 vezes "Setup.exe" do Setup DVD-ROM através do Windows Explorer ou [Computador].

3. Clique o botão [Instalar (Recomendado)].



4. Siga as instruções da tela para instalar.

### ■ Instalação (Personalizado)

1. Efetue os passos 1. a 2. em "Instalação (Recomendado) (página 4)".
2. Clique o botão [Instalar (Personalizado)].



3. Marque a caixa de seleção do software que deseja instalar e clique o botão [Avançar].
4. Siga as instruções da tela para instalar.

## Instalando o scanner

Instale o scanner seguindo as instruções abaixo.

1. Posicione o scanner em seu local de instalação.

### ATENÇÃO

Carregue o scanner segurando a base do aparelho.

●fi-7160 / fi-7180

- ..... Dimensões externas
- Espaço necessário para instalação

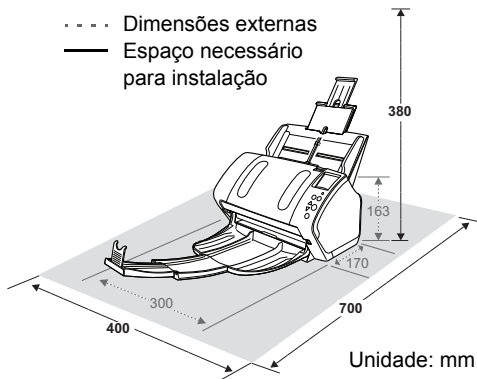

●fi-7260 / fi-7280

- ..... Dimensões externas
- Espaço necessário para instalação

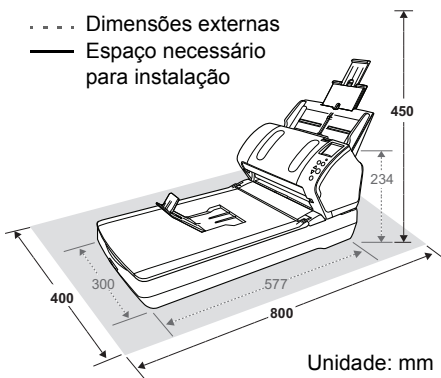

**2.** Destrave a trava de transporte.

No fi-7260 / 7280 há uma unidade móvel no flatbed que é fixada para prevenir acidentes durante o transporte do aparelho. A Trava de transporte está localizada na parte frontal do scanner.

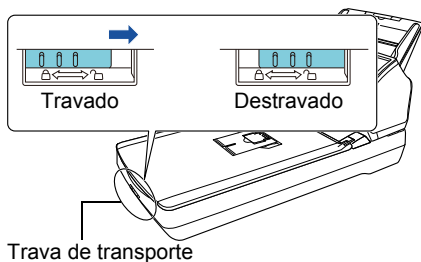

**3.** Encaixe a Bandeja de entrada (alimentador).

Insira as abas dentro das entradas do scanner na direção indicada pela seta ① e encaixe a Bandeja de entrada na direção indicada pela seta ② até que seja travada.

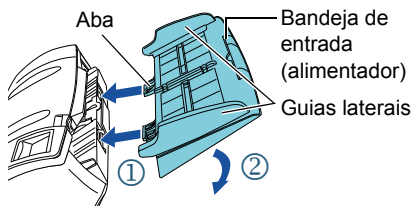

**ATENÇÃO**

Insira a Bandeja de entrada do AAD (alimentador) firmemente sem deixar espaço entre o scanner.

## Conectando os cabos

Conecte cada cabo seguindo os procedimentos abaixo.

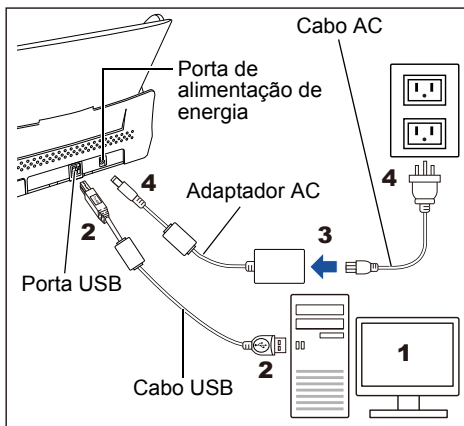

Use apenas o Adaptador AC fornecido. O uso de outros adaptadores pode causar irregularidades no scanner. Além disso, não use adaptador AC de outros produtos.

**1.** Verifique se o computador está desligado.

2. Conecte o cabo USB ao conector USB do scanner e porta USB do computador.

#### ATENÇÃO

- Use o cabo USB fornecido.
- Ao conectar o scanner com um USB 3.0 / 2.0, é necessário que a porta USB e o hub sejam compatíveis com o USB 3.0 / 2.0. A velocidade da digitalização diminuirá se o scanner for conectado com o USB 1.1.
- Conecte o cabo com a marca USB para cima.

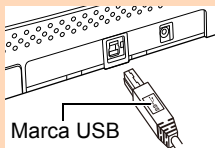

- ⇒ O scanner será ligado e o botão [Power] acenderá na cor verde. Durante a inicialização, a seguinte imagem será exibida no LCD do Painel de operações.



Quando [Ready] for exibido, o scanner estará pronto para ser utilizado.

#### ATENÇÃO

Se [Ready] não for exibido no LCD, consulte o "Capítulo 8 - Solucionando problemas" do Manual de instruções.

3. Conecte o Cabo AC no Adaptador AC (referido apenas como "Cabo elétrico").



Use apenas o Cabo elétrico fornecido. Para evitar choques elétricos ou irregularidades do scanner:

- Não use outros cabos elétricos
- Não use o cabo elétrico fornecido em outros aparelhos

4. Conecte o Cabo elétrico na Porta de alimentação de energia e na tomada.

#### DICAS

O botão [Power] do painel de operações do scanner pode acender por um instante quando o cabo elétrico for conectado na tomada. Isto acontece devido ao diagnóstico inicial do aparelho, não significando qualquer tipo de falha.

## Teste de digitalização

Siga o procedimento abaixo para verificar se os documentos podem ser digitalizados corretamente usando o driver PaperStream Capture e PaperStream IP (TWAIN).

1. Pressione o botão [Power] do Painel de operações.

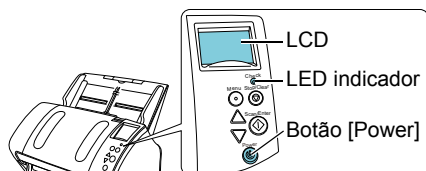

**2.** Selecione o idioma a ser exibido no LCD.  
Para maiores detalhes, consulte o "Capítulo 4 - Como usar o painel de operações" do Manual de instruções.

**3.** Ligue o computador.  
⇒ O scanner será detectado automaticamente.

### ATENÇÃO

Quando a janela [Novo hardware encontrado] for exibida, selecione [Localizar e instalar software de driver (recomendado)], e prossiga a instalação seguindo as instruções da tela.

- 4.** Carregue um documento no scanner.
1. Estique a extensão da bandeja de entrada de acordo com o comprimento do documento.
  2. Abra a Bandeja de saída, levante a extensão 1 e a extensão 2 da bandeja de saída de acordo com o comprimento do documento e o bloqueador.
  3. Carregue o documento na Bandeja de entrada (alimentador) com a face para baixo.
  4. Ajuste as Guias laterais de acordo com a largura do documento.

●fi-7160 / fi-7180

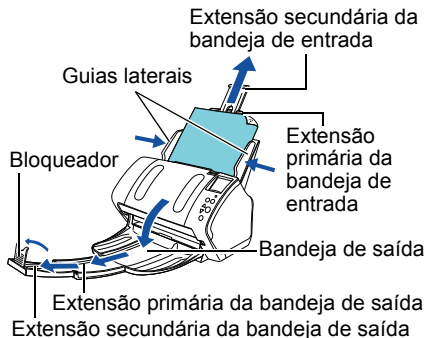

●fi-7260 / fi-7280

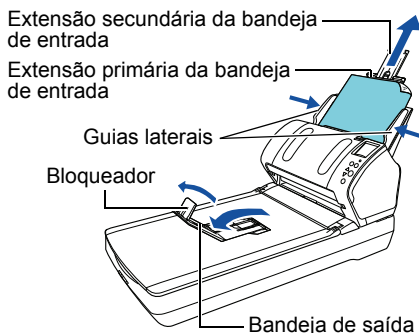

**5.** Abra o PaperStream Capture.

- Windows® XP/Windows Vista®/Windows Server™ 2008/Windows® 7  
Selecione o menu the [Iniciar] → [Todos os programas] → [PaperStream Capture] → [PaperStream Capture].
- Windows Server™ 2012/Windows® 8  
Clique a tela Iniciar com o botão direito, selecione [Todos os aplicativos] na barra de aplicativos e em seguida selecione [PaperStream Capture] sob [PaperStream Capture].
- Windows Server™ 2012 R2/Windows® 8.1  
Clique [↓] no lado inferior esquerdo da tela Iniciar e em seguida selecione [PaperStream Capture] sob [PaperStream Capture]. Para exibir [↓], mova o cursor do mouse.

**6.** Clique o botão [Scan] da área de menu.

**7.** Clique um dos tipos 3 tipos de perfis de documento preparados previamente. Abaixo, o tipo do documento [B&W] está clicado como exemplo.

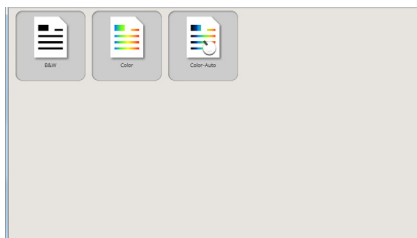

⇒ O documento será digitalizado e a imagem exibida.

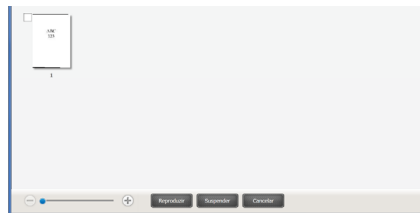

### ATENÇÃO

Quando um caractere alfanumérico estiver exibido no LCD, consulte o "Capítulo 8 - Solucionando problemas" do Manual de instruções.

Para maiores detalhes sobre as formas de digitalização, consulte o "Capítulo 5 - Vários métodos de digitalização" do Manual de instruções.

## Contato para informações

Consulte a lista de contatos na última página do manual Precauções de segurança.

- **ABBYY FineReader for ScanSnap™**
  - Windows® XP/Windows Vista®/Windows Server™ 2008/Windows® 7  
Selecione o menu [Iniciar] → [Todos os Programas] → [ABBYY FineReader for ScanSnap™] → [Guia do usuário] → [Suporte técnico].
  - Windows Server™ 2012/Windows® 8  
Clique a tela Iniciar com o botão direito, selecione [Todos os aplicativos] na barra de aplicativos e em seguida selecione [Guia do usuário] sob [ABBYY FineReader for ScanSnap™] → [Suporte técnico].
  - Windows Server™ 2012 R2/Windows® 8.1  
Clique sobre [↓] na parte inferior esquerda da tela Iniciar e em seguida selecione [Guia do usuário] sob [ABBYY FineReader for ScanSnap™] → [Suporte técnico].  
Para exibir [↓] mova o cursor do mouse.
- **Scanner de imagem em cores fi Series**  
Para outras informações relacionadas ao scanner, consulte a seguinte página web:  
<http://imagescanner.fujitsu.com/g-support.html>

Caso não encontre as soluções dos problemas nas páginas web acima, consulte as informações de contato do Escritório da Fujitsu na seguinte página web:

<http://imagescanner.fujitsu.com/warranty.html>

## Contato para aquisição de peças de consumo ou materiais de limpeza

[http://www.fujitsu.com/global/shop/computing/IMAGE\\_index.html](http://www.fujitsu.com/global/shop/computing/IMAGE_index.html)

### Aviso

- A cópia total ou parcial do conteúdo deste manual, assim como os aplicativos do scanner são proibidas por lei.
- O conteúdo deste manual está sujeito a alterações sem aviso prévio.