

Garantia & Support

Este produto é fornecido com garantia de um ano para problemas encontrados durante o uso normal. O mal uso ou Easi-Listener a abertura d a unidade invalidará esta garantia.

Tudo, exceto reparos em garantia, estará sujeito a uma taxa de substituição.

Suporte Técnico

Visite www.tts-group.co.uk para obter as informações mais recentes sobre o produto.

Envie um email para feedback@tts-group.co.uk para obter suporte técnico.

TTS Group Ltd.

Park Lane Business Park

Kirkby-in-Ashfield

Nottinghamshire,

NG17 9GU, Reino Unido.

Ligação gratuita: 0800 318686 Fax gratuito: 0800 137525

TTS estão orgulhosos de fazer parte de **RM** PLC

Easi-Listener

AVISO: Não descarte este produto em lixo doméstico. Entregue-o a um ponto de coleta para reciclagem de aparelhos eletrônicos.

ADVERTÊNCIA! Não é adequado para crianças com menos de 36 meses devido a peças pequenas - perigo de asfixia. Produzido na China, em nome do TTS Group Ltd.



TTS Código do Produto:
EL00381



Easi-Listener

Player CD/MP3 player com 6 entradas
para fone de ouvido embutidas



GUIA DO GUIA DO USUÁRIO

www.tts-shopping.com



Conteúdo

Informações Importantes.....	3
Características do Easi-Listener.....	4
Operação de CD.....	6
Reproduzir um Compact Disc.....	6
Modo Reproduzir/Pausar.....	7
Ir e Pesquisar.....	7
Modo Repetir.....	8
Modo Reprodução aleatória.....	8
Modo de Programação.....	8
Reprodução de discos MP3.....	10
Modo Reproduzir/Pausar.....	10
Modo Repetir.....	12
Modo Reprodução aleatória.....	12
Ir e Pesquisar.....	13
Modo Programa de arquivos MP3 em pastas.....	13
Operação USB.....	14
Garantia.....	15
Support.....	15

Easi-Listener

Easi-Listener é um leitor de CD/MP3 portátil com seis entradas de fones de ouvido embutidas, ideal para escuta em grupo.

Informações Importantes

Leia com cuidado para evitar qualquer dano devido a um erro do usuário, e mantenha estas instruções para referência futura.

- Não use o aparelho em locais que sejam extremamente quentes, frios, empoeirados ou úmidos.
- Não coloque a unidade em estantes ou prateleiras fechadas, sem ventilação adequada quando em uso, permita uma folga de pelo menos 5 cm.
- Não cubra as aberturas de ventilação quando o produto estiver em uso.
- Nunca coloque o aparelho à luz solar direta ou perto de fontes de calor e chamas.
- Não exponha à água ou outros líquidos.
- Quando não usar o aparelho por um longo período de tempo, desconecte o cabo de alimentação AC.
- Antes do uso, verifique se a tensão nominal da unidade (230V) corresponde à tensão local. Verifique se o cabo de alimentação AC correto está sendo usado.
- As informações de marcação estão rotuladas na parte inferior do aparelho.
- Consulte a página 16 sobre o descarte de baterias.

Baterias (pilhas não incluídas)

- Desconecte o cabo de alimentação CA antes de inserir as baterias.
- Use apenas o tamanho e tipo de baterias especificado (8 x Tipo C)
- Certifique-se de observar a polaridade (+/-), conforme indicado no compartimento das pilhas.
- Não misture diferentes tipos de pilhas (por exemplo, alcalinas e zinco-carbono) nem misture pilhas velhas com novas.
- Se o produto não for usado por um longo período de tempo, retire as pilhas do produto para evitar vazamento da bateria.
- Não exponha as pilhas ao calor excessivo.
- Quando a reprodução deixa de ficar clara, troque as pilhas antigas por novas.

Características do Easi-Listener

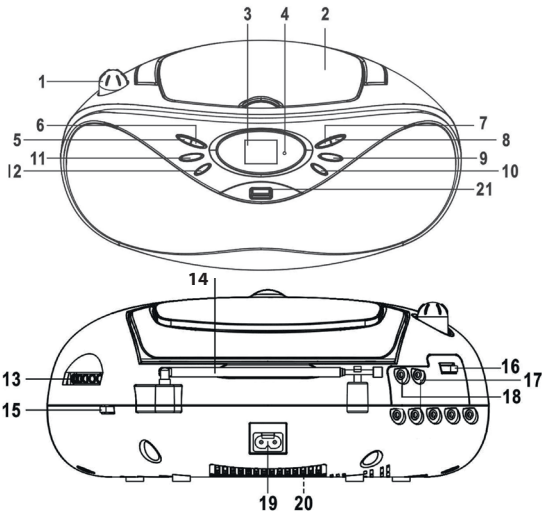

- | | |
|---------------------------------------|--|
| 1. BOTÃO DE CONTROLE DO VOLUME | 12. BOTÃO DE MODO |
| 2. PORTA DO CD | 13. BOTÃO DE SINTONIA |
| 3. VISOR LCD | 14. ANTENA FM |
| 4. INDICADOR ESTÉREO DE FM | 15. BOTÃO DE FREQUÊNCIA |
| 5. BOTÃO CD PULAR/PROCURAR RETROCEDER | 16. BOTÃO DE FUNÇÃO (RÁDIO/OFF/CD/AUX) |
| 6. BOTÃO CD PULAR/PROCURAR AVANÇAR | 17. ENTRADA DE FONE DE OUVIDO ESTÉREO |
| 7. BOTÃO CD/USB | 18. AUX NA ENTRADA |
| 8. BOTÃO PASTA | 19. TOMADA AC |
| 9. BOTÃO CD REPRODUZIR/PAUSAR | 20. PORTA DA BATERIA |
| 10. BOTÃO DE PARADA DO CD | 21. PORTA USB |
| 11. BOTÃO DE PROGRAMA DO CD | |

Easi-Listener

Operação AC

- Em caso de mau funcionamento devido à descarga eletrostática (ESD), reinicie o aparelho reconectando o cabo AC novamente para retomar a operação normal.
- Quando não estiver em uso, desconecte o cabo de alimentação completamente da tomada AC.

Modo Auxiliar (AUX)

O modo auxiliar (aux) é uma entrada para permitir que uma tomada de 3,5 mm seja conectada ao leitor, por exemplo, para ligar um leitor de MP3 externo.

1. Deslize o BOTÃO FUNÇÃO à posição "AUX".
2. Conecte a tomada do fone de ouvido da unidade auxiliar (por exemplo, leitor de MP3 ou leitor de MD) à tomada AUX-IN na parte traseira do produto por meio de um cabo de linha de áudio (plugue de 3,5 mm em ambas as extremidades, não fornecido).
3. Reproduza a unidade auxiliar. A música da unidade auxiliar poderá ser ouvida através dos alto-falantes.

Operação de rádio

Deslize o BOTÃO FUNÇÃO para "RÁDIO".

Deslize o BOTÃO BAND para a frequência desejada (FM ou FM ST.).

Gire o BOTÃO DE SINTONIA para a sua estação de rádio desejada.

Ajuste o nível de som, girando o BOTÃO DE CONTROLE DE VOLUME.

Para desligar o aparelho, deslize o BOTÃO FUNÇÃO à posição "OFF".

Nota: A frequência de rádio é mostrada no BOTÃO SINTONIA.

Indicador Estéreo FM

Quando ajustado para transmissão de FM estéreo, o INDICADOR FM ESTÉREO acenderá.

Em uma área de sinal fraco o sinal estéreo FM pode não ser forte o suficiente e pode causar ruído de fundo excessivo. Neste caso, mude O BOTÃO BAND para a posição "FM".

Antena

Para uma melhor recepção de rádio, estique completamente a antena.



Tomadas estéreo de fone de ouvido

O Easi-Listener tem seis tomadas para fones de ouvidos, tornando-o ideal para um grupo de ouvintes. Basta inserir o conector de um fone/fone de ouvido (não fornecido) a uma TOMADA DE FONE DE OUVIDO ESTÉREO e ajustar o CONTROLE DE VOLUME em conformidade. Durante o uso de fones/fones de ouvido, os alto-falantes são automaticamente desligados.

Aviso: Pressão sonora excessiva dos fones/fones de ouvido pode causar perda/dano da audição.

Operação de CD

Como reproduzir um Disco Compacto (compatível com CD-R/RW)

OBSERVAÇÃO: Caso ocorra o pulo de uma faixa durante a reprodução de um CD, tente reduzir o volume.

Quando um CD estiver sendo reproduzido, não abra a PORTA do CD.

1. Coloque um CD no compartimento de CD e feche a porta. Defina o BOTÃO DE FUNÇÃO à posição "CD".

Nota: Certifique-se a PORTA do CD esteja bem fechada e bloqueada.

2. Quando a PORTA do CD estiver fechada com um disco dentro, o número total de faixas do disco será mostrado no LCD (por exemplo, 17 faixas do disco).
3. Se não houver nenhum disco, o LCD mostrará "NO" e irá para o modo parado.
4. Se a PORTA do CD não estiver fechada corretamente, o LCD mostrará "-----".

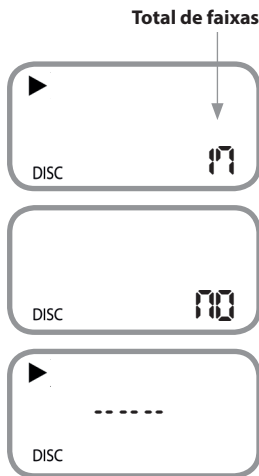

Easi-Listener

Modo Reproduzir/Pausar

1. Quando o BOTÃO PLAY/PAUSE for pressionado enquanto no modo de CD parado, a primeira faixa será reproduzida. O indicador reprodução "▶" e o número da faixa específica que está sendo tocada serão mostrados no LCD.
2. Para fazer uma pausa enquanto o CD estiver sendo reproduzido, pressione o BOTÃO CD PLAY/PAUSE uma vez. O indicador de reprodução "▶" piscará continuamente no LCD.
3. Embora o som pare, o disco continuará a girar. Para retomar a reprodução, pressione o BOTÃO CD PLAY/PAUSE novamente; a faixa começará a partir da posição exata em que foi interrompida.
4. Para parar o disco de MP3, pressione o BOTÃO STOP CD uma vez, se o disco MP3 estiver no modo de reprodução ou de pausa. O LCD mostrará o número total de faixas do disco novamente.

5. Para desligar o Easi-Listener, deslize o BOTÃO FUNÇÃO para a posição "OFF".

Indicador de Reprodução
Primeira faixa



Primeira faixa

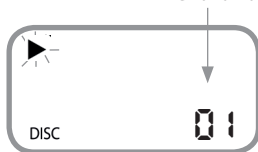

Ir e Pesquisar

1. Quando o BOTÃO CD SKIP/SEARCH FORWARD **+** for pressionado uma vez, ele passará à próxima faixa. Quando o BOTÃO BACKWARD **-** for pressionado uma vez, ele passará ao início de uma faixa.
2. Durante o modo de reprodução, quando o BOTÃO CD SKIP/SEARCH FORWARD **+** ou BACKWARD **-** for pressionado e mantido, ele irá procurar a trilha sonora com alta velocidade para a frente ou para trás na reprodução.



Repetir/Modo

1. Repetir 1:

Quando o BOTÃO MODE for pressionado uma vez, o indicador Repetir "REP" será exibido no LCD. Esta única faixa, então, será repetida.

2. Repetir tudo:

Quando o BOTÃO MODE é pressionado duas vezes, o indicador Repetir tudo "REP" será mostrado no LCD e todo o disco poderá ser reproduzido continuamente.

3. Para cancelar a função de repetição:

Pressione o BOTÃO MODE repetidamente até que o indicador de repetição desapareça do LCD.

A Faixa 8 deverá ser repetida



Indicador Repetir tudo



Modo Reprodução aleatória

Esse recurso permite que as faixas do disco sejam reproduzidas em ordem aleatória.

1. No modo de CD parado, pressione o BOTÃO MODE três vezes; o indicador "Aleatória" será exibido no LCD. Pressione o BOTÃO PLAY uma vez para iniciar a reprodução.
2. Para cancelar a função de reprodução aleatória, pressione o BOTÃO MODE novamente; o "Aleatória" indicador " desaparecerá do LCD.



Easi-Listener



Modo de Programação



Este modo permite que você crie uma lista de reprodução do CD, com comprimento de até 20 faixas. Isto permite a você reproduzir essas faixas em uma ordem diferente.

1. Durante o modo de CD parado, pressione uma vez o BOTÃO PROGRAM. O indicador "PROGRAM" e número de programas a ser memorizado a partir do primeiro programa "P01", acenderá e piscará continuamente.

Pressione o BOTÃO CD SKIP/SEARCH FORWARD ou BACKWARD  para selecionar a faixa desejada; o LCD indicará o número da faixa apropriada. Pressione o BOTÃO PROGRAM uma vez para memorizar esta faixa na memória.

2. Repita o procedimento acima até que todas as faixas desejadas tenham sido programadas. Podem ser armazenadas na memória um total de 20 faixas. Após completar a programação, o LCD exibirá "**PROGRAMA ---**" e piscará continuamente.

OBSERVAÇÃO: Sempre que o BOTÃO CD SKIP/SEARCH FORWARD  ou BACKWARD  for pressionado, irá mostrar o número da última faixa programada em primeiro lugar.

3. Pressione o BOTÃO CD PLAY/PAUSE uma vez para iniciar a reprodução do programa e o indicador de reprodução do CD " " acenderá.
4. Para verificar o programa que você armazenou após concluir a programação, pressione o BOTÃO PROGRAMA uma vez durante o modo de parada do CD e pressione o botão CD SKIP/SEARCH FORWARD  uma vez; o LCD indicará o número da primeira faixa programada. Repita o procedimento acima para ler toda a memória programada.
5. Para cancelar a memória programada no modo de parada de CD, pressione o botão CD STOP uma vez ou abra a CD DOOR durante o modo de parada de CD. O indicador "PROGRAMA" desaparecerá do LCD.

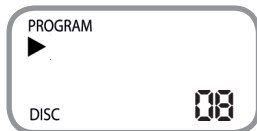
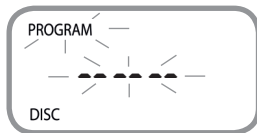

Reprodução de discos MP3

Os discos de MP3 permitem que vários arquivos sejam salvos em pastas (ou "álbuns"). O CD player pode ler essas pastas como álbuns separados, essencialmente criando um trocador de CD. O Easi-Listener lerá apenas arquivos MP3. Todos os arquivos gravados em um CD MP3 devem estar no formato de arquivo MP3.

1. Abra a PORTA do CD. Coloque um disco MP3 no compartimento de CD e feche a porta. Defina o botão de função à posição "CD".
Nota: Certifique-se a porta do CD esteja bem fechada e bloqueada.
2. Quando a PORTA do CD for fechada com um disco de MP3 dentro dele, o número total de faixas será mostrado no visor LCD e o player irá para o modo parado.
3. Se não houver nenhum disco no interior do LCD ele mostrará "....." e irá para o modo parado.
4. Se a PORTA do CD não estiver fechada corretamente, o LCD mostrará ".....".

Número total de faixas



OBSERVAÇÃO: Caso as faixas pulem durante a reprodução de discos de MP3, tente reduzir o volume.

Quando um disco MP3 estiver sendo reproduzido, não abra a porta do CD.

Modo Reproduzir/Pausar

1. Quando o BOTÃO REPRODUZIR/PAUSAR for pressionado no modo de parada de CD, a primeira faixa será reproduzida e o indicador Reproduzir "MP3" mostrará. O indicador "▶" e o número da faixa específica serão mostrados no LCD.
2. Música MP3 podem ser armazenada em um CD, com ou sem uma pasta, dependendo do seu "método de gravação de MP3".



Easi-Listener

- a. Se um disco MP3 for baixado, sem colocá-lo em uma pasta, todos os números das faixas serão exibidos diretamente na tela LCD.

O número do álbum/faixa só será mostrado **001** após pressionar o BOTÃO FOLDER.

- b. Se a música for armazenada em pastas diferentes, você terá que selecionar o número do álbum específico primeiro, pressionando o BOTÃO FOLDER; em seguida, pressionando o BOTÃO CD SKIP/SEARCH FORWARD **+** ou BACKWARD **-** para selecionar o álbum. Para selecionar um número de faixa específico que você deseja do álbum; pressione o BOTÃO CD SKIP/SEARCH FORWARD **+** ou BACKWARD **-**, por exemplo, para selecionar o álbum número 4, faixa número 3:

ETAPA - 1: Pressione o BOTÃO FOLDER para selecionar o álbum número 4.

PASSO - 2: Pressione o BOTÃO CD SKIP/SEARCH FORWARD **+** ou BACKWARD **-** para selecionar a faixa número 3 neste álbum (número 4).

Faixas Número 68

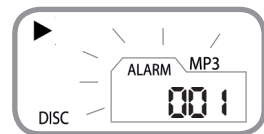
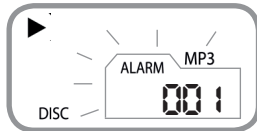

3. Para fazer uma pausa enquanto o disco MP3 estiver sendo reproduzido, pressione o BOTÃO PLAY/PAUSE do CD uma vez; o indicador Play "▶" piscará continuamente no LCD.
4. Embora o som pare, o disco continua a girar. Para retomar a reprodução, pressione o BOTÃO PLAY/PAUSE do CD novamente. A pista retomará do ponto exato em que foi interrompida.
5. Para parar o disco de MP3, pressione o BOTÃO STOP CD uma vez, se o disco MP3 estiver no modo de reprodução ou de pausa.
6. Para desligar o aparelho, deslize o INTERRUPTOR DE FUNÇÃO à posição "OFF".



Modo Repetir

1. Repetir 1:

Quando o BOTÃO MODE é pressionado uma vez, o Indicador de Repetição "REP." acenderá e esta faixa única será repetida.

2. Repetir pasta:

Quando o BOTÃO MODE for pressionado duas vezes, o

"REP." e "Álbum" será mostrado e esta pasta específica será reproduzida repetidamente.

3. Repetir tudo:

Quando o BOTÃO REPEAT for pressionado três vezes, o indicador Repetir tudo "REP" será mostrado e todo o disco poderá ser reproduzido continuamente.

4. Para cancelar a função de repetição:

Pressione o BOTÃO MODE repetidamente até que o indicador de repetição desapareça do LCD.



Modo Reprodução aleatória

Esse recurso permite que as faixas do disco sejam reproduzidas em ordem aleatória. O indicador "RANDOM" mostra que todos os arquivos MP3 serão reproduzidas aleatoriamente.



1. Enquanto estiver no modo CD Stop, pressione o BOTÃO MODE quatro vezes e o indicador "Aleatória" será exibido no LCD. Pressione o BOTÃO PLAY/PAUSE uma vez para iniciar a reprodução.
2. Para cancelar a função de reprodução aleatória, pressione o BOTÃO MODE novamente e o "Aleatória" indicador " desaparecerá do LCD.

Easi-Listener

Ir e Pesquisar

Consulte a seção "Pular e Procurar" à página 7.

Modo Programa para arquivos MP3 em pastas

1. Durante o modo de CD parado, pressione uma vez o BOTÃO PROGRAM. O indicador "Programa", mostrando os programas a serem memorizados começa desde o primeiro programa, "PO 1" e irá acender e piscar continuamente. Pressione o BOTÃO FOLDER, em seguida pressione o BOTÃO CD SKIP/SEARCH FORWARD  or BACKWARD  para selecionar a faixa desejada.

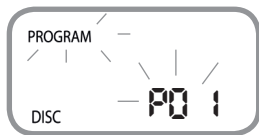

O LCD mostrará o número da faixa do álbum específico a ser programado. Pressione o BOTÃO PROGRAM para memorizar esta faixa na memória.

2. Repita o procedimento acima até que todas as faixas desejadas tenham sido programadas. Podem ser armazenadas na memória um total de 20 faixas. Quando a programação estiver concluída, o LCD mostrará "PROGRAMA ---" e piscará de forma contínua.



Sempre que o BOTÃO FOLDER for pressionado ele mostrará o último número do álbum programado em primeiro lugar.

3. Para iniciar a reprodução programada pressione o BOTÃO CD PLAY/PAUSE uma vez, o indicador CD Play "▶", "PROGRAM" e o número da faixa do álbum específico acenderão.

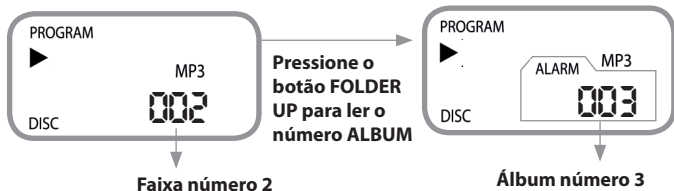
Exemplo: Album número 3, faixa número 2.





4. Para verificar o programa armazenado, pressione o BOTÃO PROGRAM uma vez no modo CD parado; o LCD mostrará "PD 1" e piscará continuamente. Pressione o BOTÃO FOLDER para ler o número do álbum, em seguida, pressione o botão CD SKIP/SEARCH FORWARD  ou BACKWARD  para ler o número da faixa específica do álbum selecionado. Pressione o BOTÃO PROGRAM novamente e o LCD mostrará "PD2" e piscará de forma contínua. Repita o procedimento acima para verificar todos os programas que estão sendo armazenados.
5. Para cancelar a memória programada durante o modo CD parado, pressione o BOTÃO CD STOP uma vez ou abra a porta do CD durante o modo de parada de CD.
O indicador "PROGRAMA" desaparecerá do LCD.

Operação USB

A conectividade USB permite que qualquer dispositivo de armazenamento que contém arquivos de MP3 possa ser conectado e utilizado como com um CD MP3.

1. Deslize o BOTÃO FUNÇÃO para a posição "CD".
2. Pressione o BOTÃO CD/USB. O LCD irá mostrar o indicador "USB". Quando não houver unidade de leitor de MP3 ou flash conectada à PORTA USB, o LCD mostrará "no".
3. Insira a tomada USB de uma unidade externa (por exemplo: leitor de MP3 portátil ou unidade flash) na PORTA USB. O número total de faixas será exibido no LCD.



Total de música

4. Pressione o botão CD PLAY/PAUSE para reproduzir o arquivo MP3.
5. Para obter detalhes sobre como operar os controles USB, consulte "Reprodução de discos MP3" à página 10.
6. Para sair do modo de reprodução USB, pressione o BOTÃO CD/USB novamente. O Easi-Listener retornará ao o modo CD.

Easi-Listener

Cuidado

PRODUTO LASER CLASSE 1

PRODUTO LASER CLASSE 1

ATENÇÃO
RADIÇÃO A LASER INVISÍVEL AO ABRIR E
BLOQUEIO DESATIVADO.
EVITE A EXPOSIÇÃO AO FEIXE.



Este produto contém um dispositivo laser de baixa potência.

PARA EVITAR UM INCÊNDIO OU CHOQUE ELÉTRICO, NÃO EXPONHA O APARELHO À CHUVA OU À UMIDADE. NÃO RETIRE A TAMPA. NÃO HÁ PEÇAS ÚTEIS AO USUÁRIO NO INTERIOR.

AVISO DE VENTILAÇÃO

A VENTILAÇÃO NORMAL DO PRODUTO
NÃO DEVERÁ SER IMPEDIDA.

Cuidado

NÃO PERMITA QUE O PRODUTO ENTRE EM CONTATO
COM LÍQUIDOS.



ATENÇÃO
RISCO DE CHOQUE
ELÉTRICO. NÃO ABRA.



Não descarte este produto ou suas baterias em lixo doméstico. Entregue-o a um ponto de coleta para reciclagem de aparelhos eletrônicos.



N448

Produzido na China, em nome do TTS Group Ltd.

