



Z13 Color Jetprinter™

Z23 Color Jetprinter

Z33 Color Jetprinter

Da instalação até a impressão

**para Windows 98, Windows Me, Windows 2000,
Mac OS 8.6 à 9.1 e Mac OS X**

Abril 2001

Entrando em contato com a Lexmark

Visite o nosso site na Internet em www.lexmark.com para:

- Obter suporte técnico.
- Registrar a sua impressora.
- Acessar as publicações da impressora.
- Verificar ofertas gratuitas.

Para entrar em contato com o Centro de suporte ao cliente:

• Windows

a Insira o CD do software de impressão na unidade de CD-ROM.

b Clique em **Contactar a Lexmark** ▶ **Suporte técnico**.

Você também poderá visualizar essas informações do suporte ao cliente a partir do Centro de Solução Lexmark clicando em **Informações de contato** ▶ **Suporte ao cliente**.

• Mac OS 8.6 à 9.1

a Insira o CD do software de impressão na unidade de CD-ROM.

b Clique em **Contactar a Lexmark**.

Você também poderá visualizar essas informações do suporte ao cliente a partir da pasta da impressora clicando duas vezes em **Suporte técnico**.

• Mac OS X

a Insira o CD do software de impressão na unidade de CD-ROM.

b Clique em **Contactar a Lexmark**.

Você também poderá visualizar essas informações do suporte ao cliente a partir do Centro de Solução Lexmark clicando em **Contactar a Lexmark**.

Informações de garantia

As informações de garantia são fornecidas com a impressora.

Avisos

Informações de segurança

- Utilize somente a fonte de energia fornecida pela Lexmark com este produto ou uma unidade de substituição autorizada da Lexmark.
- A fonte de alimentação deve estar conectada a uma tomada elétrica de acesso fácil e que esteja perto do produto.
- Para fazer manutenção ou consertos, além daqueles descritos nas instruções de operação, chame um profissional técnico.

ENERGY STAR

O programa de computadores EPA ENERGY STAR é o resultado da parceria com os fabricantes de computador para promover a introdução de produtos que economizam energia e reduzir a poluição do ar causada pela geração de energia.

As empresas que participam deste programa apresentam computadores pessoais, impressoras, monitores ou fax que diminuem o consumo de energia automaticamente quando não estão sendo utilizados. Esse recurso reduzirá a energia usada em até 50%. A Lexmark está orgulhosa em participar deste programa.

Como parceira da ENERGY STAR, a Lexmark International, Inc. determinou que este produto atende às diretrizes da ENERGY STAR relativas ao consumo de energia.

Aviso VCCI japonês

この製品は、特別低周波電磁波障害自主規制協議会（VCCI）の基準に基づいてクラスB規格に適合しています。この製品は、家庭環境で使用することを目的としています。この製品の周辺機器の設置や使用に注意して使用されると、電磁障害を軽減することができます。取扱説明書に従って正しい取り扱いをしてください。



Da instalação à impressão

Nesse guia você encontrará instruções passo a passo sobre a instalação até a impressão do seu primeiro documento, utilizando o Windows 98, Windows Me, Windows 2000, Mac OS 8.6 à 9.1 ou Mac OS X.

Software e documentação da impressora para outros sistemas operacionais (como Linux) talvez estejam disponíveis no site da Lexmark na Internet. (Para obter mais informações, consulte a página ii). Se a documentação da impressora incluir o *Guia do Usuário* on-line, você precisará do Adobe Acrobat Reader 4.0x.

Consulte a página ii para obter informações sobre como contactar a Lexmark e localizar a garantia da impressora.

Configurar

Para a instalação, será necessário:

- Um computador com unidade de CD-ROM e interface USB
- Um cabo USB (como Lexmark P/N 12A2405) comprado separadamente
- Papel: Carta ou A4

Siga as etapas que começam na página 1 para instalar a sua impressora.

Para obter ajuda adicional durante a instalação da impressora, consulte:

- Página 11 para Windows 98, Windows Me ou Windows 2000
- Página 16 para Mac OS 8.6 à 9.1 ou Mac OS X

Etapa 1: Certifique-se de que o computador esteja ligado



Windows 98
Windows Me
Windows 2000



Mac OS 8.6 à 9.1
Mac OS X

Etapa 2: Verifique a impressora peças

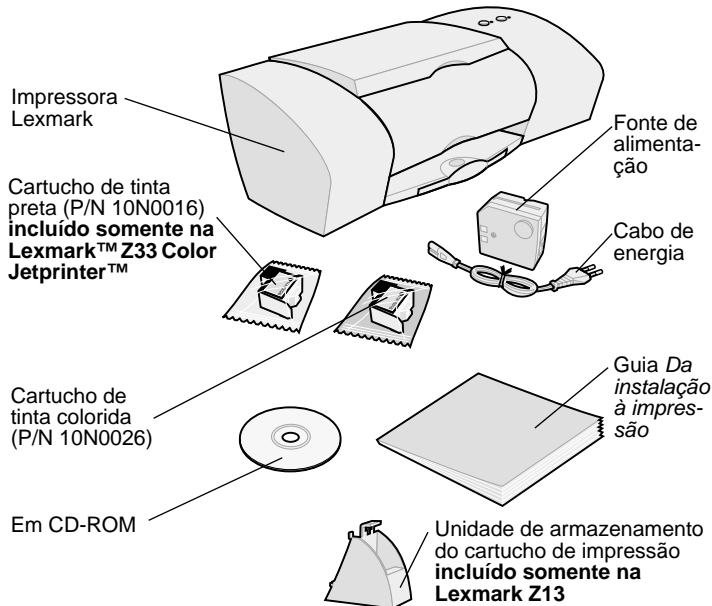

Para instalar a unidade de armazenamento do cartucho de impressão, consulte:

- Windows: Ajuda do software da impressora (consulte a página 9)
- Mac OS 8.6 à 9.1: *Guia do Usuário* (consulte a página 13)
- Mac OS X: Ajuda do software da impressora (consulte a página 15)

Se algum item estiver faltando, entre em contato com a Lexmark (consulte a página ii).

Da instalação à impressão

Etapa 3: Conecte a fonte de alimentação

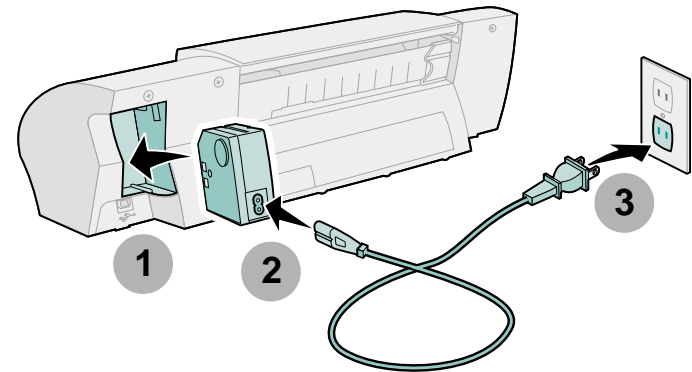

Se a luz indicadora de energia não acender:

- 1 Verifique as conexões da fonte de alimentação.
- 2 Pressione o botão Liga/desliga.

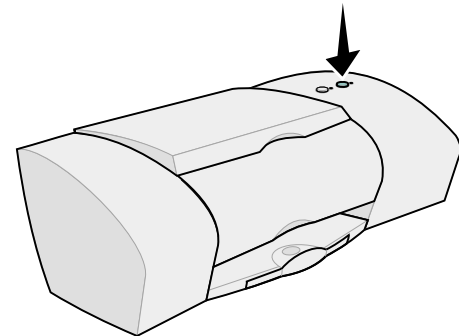

Etapa 4: Instalar os cartuchos de impressão

Se for uma:	Sua impressora virá com:	Você poderá imprimir:
Lexmark Z13	Cartucho de tinta colorida (P/N 10N0026)	<ul style="list-style-type: none">• Apenas com o cartucho de tinta colorida• Apenas com o cartucho de tinta preta*
Lexmark Z23	Cartucho de tinta colorida (P/N 10N0026)	<ul style="list-style-type: none">• Com o cartucho de tinta colorida e preta*• Apenas com o cartucho de tinta colorida no suporte esquerdo• Apenas com o cartucho de tinta preta* no suporte direito
Lexmark Z33	Cartucho de tinta colorida (P/N 10N0026) Cartucho de tinta preta (P/N 10N0016)	<ul style="list-style-type: none">• Com o cartucho de tinta colorida e preta• Apenas com o cartucho de tinta colorida no suporte esquerdo• Apenas com o cartucho de tinta preta no suporte direito

* Você pode comprar um cartucho de tinta preta (P/N 10N0016) separadamente.

1

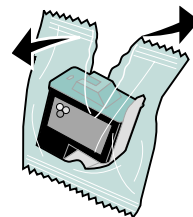

2

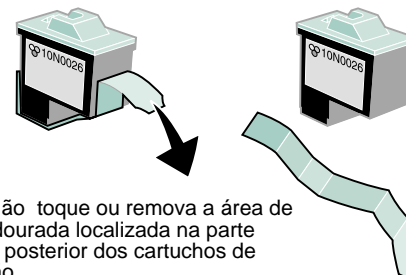

Aviso: Não toque ou remova a área de contato dourada localizada na parte inferior e posterior dos cartuchos de impressão.

3

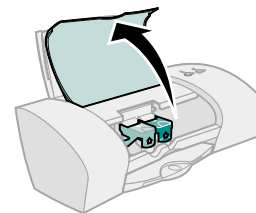

Nota: O suporte do cartucho é deslocado para a posição de instalação quando a tampa frontal é aberta.

Lexmark Z13

Lexmark Z23

Lexmark Z33

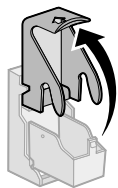

4



4

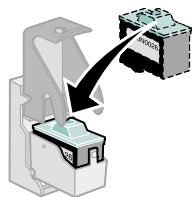
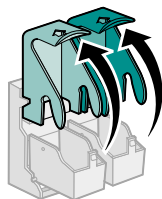

5

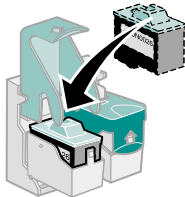

5

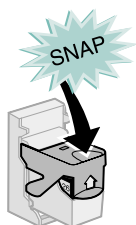
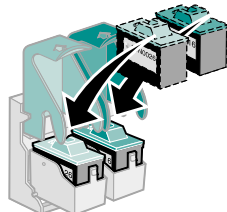

6

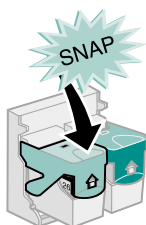

6

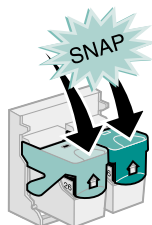

7

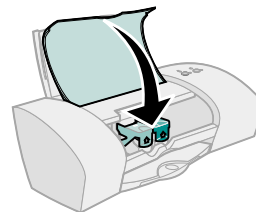

Etapa 5: Conectar o cabo USB

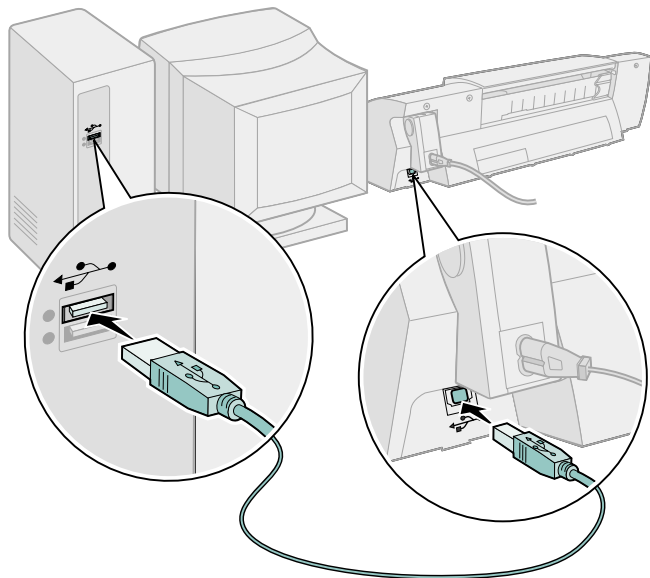

Nota: O local e a orientação da interface USB no computador poderá ser diferente da exibida.

Etapa 6: Colocar até 100 folhas de papel comum

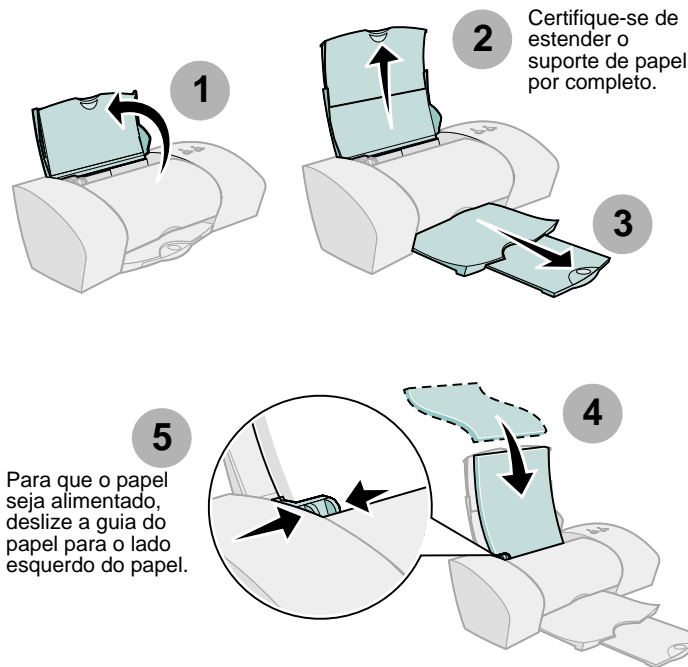

Nota: O papel de tamanho A4 deve ultrapassar levemente a parte superior do suporte de papel. O papel tamanho Carta deve ficar alinhado com a parte superior do suporte de papel.

Etapa 7: Instalar o software de impressora

Agora que a impressora está instalada, você pode instalar o software de impressão.

Siga todas as etapas que correspondam ao seu sistema operacional.

Sistema operacional:	Página:
Windows 98, Windows Me e Windows 2000	6
Mac OS 8.6 à 9.1	12
Mac OS X	14

Pode ser que o software de impressão para outros sistemas operacionais (como Linux) estejam disponíveis no site da Lexmark na Internet. (Para obter mais informações, consulte a página ii). Ao fazer o download do software de impressão, as informações de instalação serão encontradas incluídas no arquivo Leíame.

Windows

Nota: Para instalar o software de impressão no Mac OS 8.6 à 9.1, consulte a página 12. Para instalar o software de impressão para Mac OS X, consulte a página 14.

As telas do software de impressão poderão ser um pouco diferentes das exibidas aqui, dependerá do modelo da sua impressora e do sistema operacional. As setas indicadas nos próximos passos, dirá:

1



Clique em **Cancelar** em todas as telas similares a esta.

2

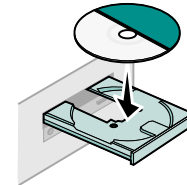

3

Aguarde até que a tela de instalação do software de impressão da Lexmark exibida na etapa 4 apareça. Se ela não for exibid'a, consulte a página 11.

4



5

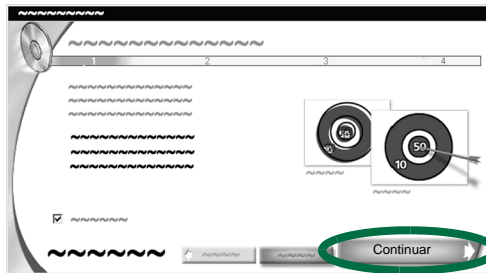

6

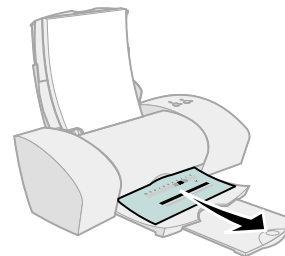

Se a página de alinhamento não imprimir:

- Verifique se os cartuchos de impressão estão instalados corretamente (consulte a página 3).
- Siga as instruções das mensagens de erro na sua tela. Clique em ? na mensagem de erro para obter ajuda.

7

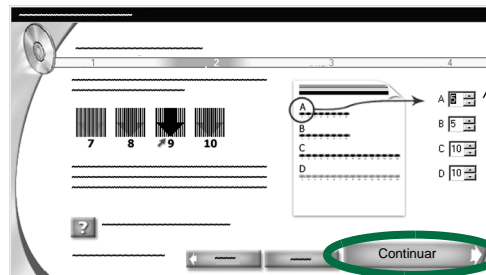

a

Siga as instruções na tela para inserir valores de alinhamento usando a página impressa na etapa 6.

b

8

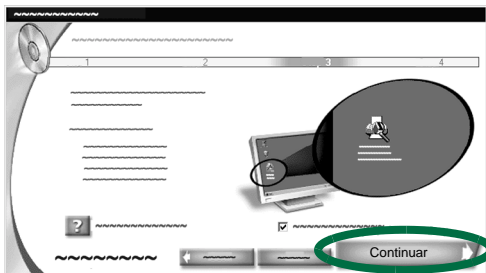

9

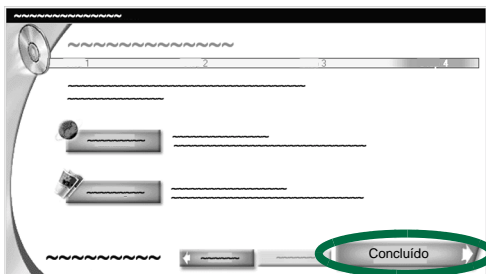

Imprimindo a partir do Windows

Agora que a sua impressora já está configurada e o software de impressão instalado, você já pode imprimir o primeiro documento.

A impressão básica é simples:

- 1 Coloque o papel.
- 2 Abra o arquivo a ser impresso.
- 3 Personalize as definições da impressora. Para obter ajuda, consulte a próxima seção, “Usando o software de impressão.”
- 4 Imprima o documento.

Usando o software de impressão

Use **Propriedades da impressora** (ou **Preferências de impressão**) para personalizar as definições de forma que o documento impresso atenda às suas necessidades. Você poderá abrir Propriedades da impressora a partir do aplicativo de software.

Por exemplo, para imprimir a primeira página do arquivo *Leia-me*:

- 1 Coloque papel comum. Para obter ajuda, consulte a página 5.
- 2 No menu Iniciar na área de trabalho, clique em **Programas** ▶ *o nome da sua impressora* ▶ **Leia-me**.

3 Personalize as definições da impressora:

- a **Windows 98 e Windows Me:** No arquivo Leia-me, clique em **Arquivo** ▶ **Imprimir** ▶ **Propriedades**.

Windows 2000: A partir do arquivo Leia-me, clique em **Arquivo** ▶ **Imprimir**. Na pasta Definições da impressora, clique em **Alterar**.

Nota: Para alguns aplicativos do software no Windows 2000, siga as instruções para o Windows 98 e Windows Me para abrir as Preferências de impressão.

Propriedades da impressora



- b Na pasta Qualidade/Cópias, selecione **Impressão rápida** para imprimir o arquivo Leia-me *rapidamente*.

Nota: A qualidade de impressão será melhor se uma definição de Qualidade/Velocidade maior for selecionada, porém, os documentos poderão demorar mais para serem impressos.

- c Para aprender mais:
- Consulte as outras pastas em Propriedades da impressora.
 - Consulte os menus. Use o menu **Eu gostaria de...** como um guia para imprimir fotografias, envelopes, papel transfer, etc.
 - Clique em **Ajuda** para exibir a **Ajuda do software de impressão**. No menu Arquivo, clique em **Sair** ao terminar.
- d Clique em **OK** para aceitar as definições da impressora e fechar Propriedades da impressora.
- 4 **Windows 98 e Windows Me:** Na área Páginas da caixa de diálogo Imprimir, digite **1** nas caixas de texto: De: e Para :
- Windows 2000:** Na pasta Geral, digite **1** na caixa de texto Páginas.
- 5 Clique em **OK** para imprimir a primeira página do arquivo Leia-me.
- 6 No menu Arquivo, clique em **Sair** para fechar o arquivo Leia-me.

Além de personalizar as definições da impressora, você poderá utilizar o software da impressora para executar outras funções. Você também pode usar o **Centro de Solução Lexmark** como seu guia completo para:

- Recursos da impressora, como a impressão de fotografias, envelopes e banners
- Resolver problemas de impressão (solucionar problemas)
- Pedidos, instalações e manutenção de suprimentos
- Informações de contato da Lexmark

Por exemplo, para visualizar a quantidade de tinta restante nos cartuchos de impressão:

- 1 Na área de trabalho, clique duas vezes no ícone do Centro de Solução Lexmark.

Nota: Pode ser que as telas do software de impressão sejam um pouco diferentes das exibidas aqui, dependerá do modelo da sua impressora e do cartucho instalado.

O Centro de Solução Lexmark

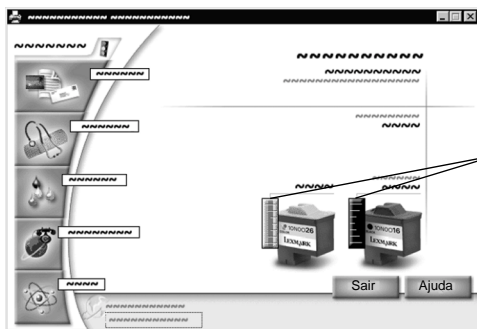

Níveis de tinta

- 2 Para aprender mais:

- Consulte as pastas no Centro de Solução Lexmark.
- Clique em **Ajuda** para exibir a **Ajuda do software de impressão**. No menu Arquivo, clique em **Sair** ao terminar.

- 3 Clique em **Sair** para fechar o Centro de Solução Lexmark.

Parabéns!

Você configurou a sua impressora para o Windows.

Você necessita de ajuda durante a instalação?

Nota: Para obter ajuda para o Macintosh, consulte a página 16.

A tela de instalação não foi exibida.

- 1 Certifique-se de clicar em **Cancelar** em todas as telas similares a da etapa 1 na página 6.
- 2 Certifique-se de que o CD do software de impressão Lexmark esteja na unidade de CD-ROM.
- 3 Na área de trabalho, clique duas vezes em **Meu computador**.
- 4 Clique duas vezes no ícone da unidade de CD-ROM.
- 5 Se for necessário, clique duas vezes em **setup.exe**.
- 6 Continue na etapa 4 na página 7.

A impressora não está funcionando.

Siga este procedimento:

- Verifique o status da impressora:
 - a No menu Iniciar, clique em **Configurações** ▶ **Impressoras**.
 - b Na pasta Impressoras, clique duas vezes no ícone da sua impressora.
 - c No menu Impressora, certifique-se de que:
 - **Impressora padrão** esteja selecionada.
 - **Interromper impressão** não esteja selecionada.

- Se você tiver um dispositivo como um digitalizador ou uma máquina de fax, talvez precise desconectar a sua impressora desses dispositivos e conectá-la diretamente ao computador.
- Verifique a porta da impressora:
 - a No menu Arquivo do seu aplicativo, clique em **Imprimir** ou **Instalação da impressora**.
 - b Na área Onde, certifique-se de que a porta da impressora esteja definida para **USB**.
- Certifique-se de que não instalou várias cópias do software de impressão:
 - a No menu Iniciar, clique em **Configurações** ▶ **Impressoras**.
 - b Na pasta Impressoras, certifique-se de que haja somente um ícone para a sua impressora.

Se ainda houver algum problema, desinstale e instale novamente o software de impressão:

- 1 No menu Iniciar, clique em **Programas** ▶ *o nome da sua impressora* ▶ **Desinstalar**.
- 2 Siga as instruções na tela.
- 3 Para instalar o software de impressão novamente, consulte a página 6.

A luz de alimentação de papel está intermitente.

Se houver uma mensagem de erro na tela, siga as suas instruções. Clique em ? na mensagem de erro para obter ajuda.

Mac OS 8.6 à 9.1

Nota: Para instalar o software de impressão para Windows, consulte a página 6. Para instalar o software de impressão para Mac OS X, consulte a página 14.

1

Feche todos os aplicativos do software de impressão.

2

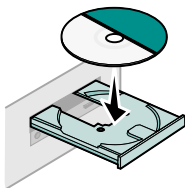

3

Aguarde até que a caixa de diálogo Instalação da Lexmark demonstrada na etapa 4 seja exibida. Se ela não for exibida, consulte a página 16.

As telas do seu software de impressão poderão ser um pouco diferentes das telas exibidas neste guia. A seta indicada no próximo passo dirá onde você deve clicar.

4



5

Na caixa de diálogo Seleção de país, selecione o país e região e, em seguida, clique em **Continuar**.

6

Na caixa de diálogo Cartucho trocado, clique em **Sim**. Uma página de alinhamento é impressa.

Nota: Se a página de alinhamento não for impressa corretamente, consulte o tópico **Solucionar problemas** no *Guia do Usuário para Mac OS 8.6 à 9.1*. Para abrir o *Guia do Usuário*, consulte a página 13.

7

Siga as instruções na tela para inserir valores de alinhamento usando a página impressa na etapa 6 e, em seguida, clique em **OK**.

8

Na caixa de diálogo Instalação concluída, clique em **Concluído**.

Imprimindo em Mac OS 8.6 à 9.1

Agora que a sua impressora já está configurada e o software de impressão instalado, você já pode imprimir o primeiro documento.

A impressão básica é simples:

- 1 Coloque o papel.
- 2 Abra o arquivo a ser impresso.
- 3 Personalize as definições da impressora.
- 4 Imprima o documento.

O **Guia do Usuário para Mac OS 8.6 à 9.1** contém instruções e idéias de impressão, dicas de manutenção e informações para soluções de problemas. Para abrir o *Guia do Usuário*:

- 1 Na área de trabalho, clique duas vezes na pasta da sua impressora.

- 2 Clique duas vezes no ícone **Guia do Usuário Lexmark .pdf**.

Guia do Usuário para Mac OS 8.6 à 9.1

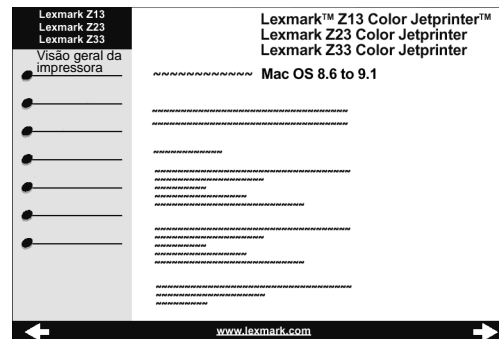

- 3 Clique em **Visão geral da impressora** para aprender a personalizar as definições da impressora utilizando o software de impressão.
- 4 Ao concluir, clique em **Arquivo ▶ Sair**.

Parabéns!

Você configurou a sua impressora para o Mac OS 8.6 à 9.1.

Mac OS X

Nota: Para instalar o software de impressão para Windows, consulte a página 6. Para instalar o software de impressão no Mac OS 8.6 à 9.1, consulte a página 12.

1

Feche todos os aplicativos abertos.

2

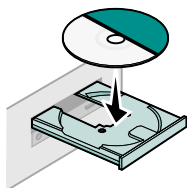

3

Aguarde até que a tela de instalação do software de impressão da Lexmark apareça. Se ela não for exibida, consulte a página 16.

4

Na caixa de diálogo de instalação, clique em **Instalar e concordar**.

5

Na caixa de diálogo Seleção de país, selecione o país e, em seguida, clique em **Continuar**. O centro de impressão é aberto.

6

Na lista de impressora, clique no **botão para fechar vermelho**.

7

Na caixa de diálogo Alinhar cartucho, clique em **Continuar**.

Uma página de alinhamento é impressa.

Nota: Se a página de alinhamento não imprimir:

- Verifique se os cartuchos de impressão estão instalados corretamente (consulte a página 3).
- Siga as instruções das mensagens de erro na sua tela.

8

Siga as instruções na tela para inserir valores de alinhamento usando a página impressa na etapa 7 e, em seguida, clique em **Continuar**.

9

Na caixa de diálogo para sair da instalação, clique em **Concluído**.

Imprimindo a partir do Mac OS X

Agora que a sua impressora já está configurada e o software de impressão instalado, você já pode imprimir o primeiro documento.

A impressão básica é simples:

- 1 Coloque o papel.
- 2 Abra o arquivo a ser impresso.
- 3 Personalize as definições da impressora.
- 4 Imprima o documento.

Usando o software de impressão

O **Centro de Solução Lexmark** é o seu guia completo para:

- Recursos da impressora, como a impressão de fotografias, envelopes, etc
- Resolver problemas de impressão (solucionar problemas)
- Pedidos, instalações e manutenção de suprimentos
- Informações de contato da Lexmark

Por exemplo, para visualizar a quantidade de tinta restante nos cartuchos de impressão:

- 1 No encaixe, clique no **ícone de localização**.
- 2 Na janela de localização, clique em **Aplicativos**.
- 3 Na pasta Aplicativos, clique duas vezes na pasta **Lexmark**.

- 4 Na pasta Lexmark, clique duas vezes no **ícone do Centro de Solução Lexmark**.

Nota: Pode ser que as telas do software de impressão sejam um pouco diferentes das exibidas aqui, dependerá do modelo da sua impressora e do cartucho instalado.

O Centro de Solução Lexmark

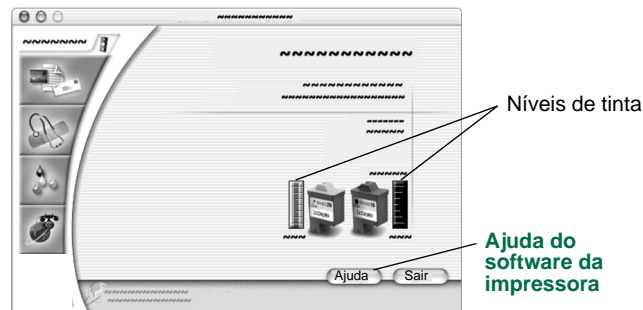

- 5 Para aprender mais:
 - Consulte as pastas no Centro de Solução Lexmark.
 - Clique em **Ajuda** para exibir a **Ajuda do software de impressão**. No menu Arquivo, clique em **Sair** ao terminar.
- 6 Clique em **Sair** para fechar o Centro de Solução Lexmark.

Parabéns!

Você configurou a sua impressora para o Mac OS X.

Você necessita de ajuda durante a instalação?

Nota: Para obter ajuda para o Windows, consulte a página 11.

A tela de instalação não foi exibida.

- 1 Certifique-se de que o CD do software de impressão Lexmark esteja na unidade de CD-ROM.
- 2 Na área de trabalho, clique duas vezes no ícone do CD da impressora Lexmark.
- 3 Na pasta do CD, clique duas vezes no ícone Instalar.
- 4 **Mac OS 8.6 à 9.1:** Continue na etapa 4 na página 12.
Mac OS X: Continue na etapa 4 na página 14.

A impressora não está funcionando.

Mac OS 8.6 à 9.1

- 1 No menu Apple, selecione **Seletor**.
- 2 Selecione a impressora na janela esquerda do Seletor.
Se a sua impressora **não** estiver na janela esquerda do Seletor, instale o software de impressão (consulte a página 12).
- 3 Certifique-se de que o ícone da impressora esteja na caixa Conectar a: do Seletor.
Se ele não estiver, verifique a sua conexão de cabo USB, repita a etapa 2 e a etapa 3.
- 4 Na área de trabalho, selecione o ícone da impressora.

- 5 Na barra de menus, escolha **Imprimir**.
- 6 Certifique-se de que **Definir impressora padrão** e **Iniciar fila de impressão** estejam selecionadas.

Mac OS X

Primeiro, verifique a conexão do cabo USB. Se a impressora ainda não estiver funcionando:

- 1 No Dock, clique no **ícone de localização**.
- 2 Na janela de localização, clique no botão **Aplicativos** na parte superior da tela.
- 3 Clique duas vezes na pasta **Utilitários**.
- 4 Clique duas vezes no **ícone do centro de impressão**.
Se a sua impressora **não** estiver listada, instale o software da impressora (consulte a página 14).
- 5 Selecione a impressora na lista de impressoras.
- 6 No menu Impressora, escolha **Definir como padrão**.
- 7 No menu Impressoras, escolha **Exibir fila**.
- 8 No menu Fila:
 - a Escolha **Iniciar fila**, se estiver disponível.
 - b Escolha **Reiniciar trabalho**, se estiver disponível.

A luz de alimentação de papel está intermitente.

Se houver uma mensagem de erro na tela, siga as suas instruções. Clique em ? na mensagem de erro para obter ajuda.



Lexmark e Lexmark com o design do diamante são marcas comerciais da Lexmark International, Inc., registradas nos Estados Unidos e/ou em outros países.

Color Jetprinter é uma marca comercial da Lexmark International, Inc.

© 2001 Lexmark International, Inc.

740 West New Circle Road

Lexington, Kentucky 40550