

## MENSAGEM DA REXAIR

A REXAIR, vende o equipamento de limpeza da Rainbow exclusivamente a Distribuidores Independentes Autorizados que têm experiência na venda directa ao domicílio. Visto que a Rexair não comercializa os seus produtos através de publicidade nacional, a informação sobre o produto é criada através do esforço pessoal de milhares de “revendedores” directos, que recorrem a demonstrações ao domicílio para criarem interesse pelo equipamento Rainbow nas próprias comunidades locais. Os Distribuidores Autorizados independentes, aos quais estes revendedores estão filiados, assumem a responsabilidade pela distribuição legítima e manutenção do equipamento Rainbow directamente através dos próprios revendedores, ou indirectamente através dos sub-distribuidores independentes e dos seus revendedores.

A Rexair requer ainda que cada Distribuidor autorizado ponha à disposição uma assistência imediata e bem feita disponível nos próprios centros de assistência ou através de centros responsáveis de assistência independentes nos locais onde vende os produtos Rexair, através dos seus sub-distribuidores e revendedores independentes.

Não perca o nome e o endereço do revendedor ou distribuidor que lhe vendeu o equipamento Rainbow. Contacte-o para ser aconselhado sobre a cobertura da garantia, manutenção e o centro de assistência mais próximo do seu Rainbow.

A Rexair é altamente selectiva em relação àqueles que são nomeados como seus Distribuidores directos, os Distribuidores Autorizados. De qualquer modo, a Rexair não possui algum acordo ou relação legal com os revendedores independentes que adquirem os produtos directa ou indirectamente de um Distribuidor Autorizado, e só se pode esforçar para atender a cada reclamação do consumidor em relação a estes revendedores, através de uma acção directa com os Distribuidores Autorizados responsáveis. A política declarada da Rexair é considerar cada Distribuidor Autorizado responsável por remediar as consequências de qualquer declaração ou acção realizada por qualquer revendedor independente que possa resultar numa reclamação de qualquer consumidor público.

Se houver algum problema ou pergunta acerca do que foi referido acima, deverá contactar primeiro o distribuidor ou o revendedor que lhe vendeu o produto Rainbow. Se não conseguir localizar tal pessoa, contactar o Departamento de Assistência ao Cliente Rexair através do endereço indicado abaixo, lembrando-se de incluir o seu Número de Série Rainbow. Ser-lhe-á imediatamente enviado o nome, o endereço e o número de telefone do Distribuidor Autorizado responsável pela sua zona. Se achar que o Distribuidor Autorizado não lhe fornece uma assistência adequada, contacte-nos imediatamente por favor. Todos os nossos Distribuidores Autorizados estão cientes das suas obrigações.

Para mais informações ou assistência, escreva para:

Rexair, 50 W. Big Beaver Road, Suite 350, Troy, Michigan 48084 EUA. (248) 643-7222 ou envie um fax para (248) 643-7676.

**Pode visitar o Web Site da Rexair no: [www.RainbowSystem.com](http://www.RainbowSystem.com)**

A Rexair fornece aos seus Distribuidores Autorizados, e apenas a eles, uma garantia escrita de quatro anos cobrindo a Escova Motorizada. Esta garantia não cobre o desgaste normal resultante do uso da Escova Motorizada. Embora a Rexair, como fabricante, não trate directamente com o consumidor, nem forneça ao consumidor uma garantia por escrito, a lei impõe certas responsabilidades a todos os fabricantes que manufacturam produtos de consumo. Os produtos não podem ter defeitos e devem ser adequados, de forma geral, ao uso previsto. Estas garantias implícitas de comercialização e adequação ao uso pretendido são respeitadas pela Rexair. Além disso, a Rexair exige que cada Distribuidor Autorizado estenda ao consumidor, por meio de uma garantia escrita do próprio Distribuidor Autorizado, os benefícios da garantia prestada pela Rexair a esse Distribuidor.

**A Rexair vende o Rainbow aos seus distribuidores autorizados Rainbow, para revenda por parte desses distribuidores e seus agentes, exclusivamente através de demonstrações ao domicílio a utilizadores-proprietários. Qualquer outra venda é expressamente proibida. Este produto quando adquirido através de outro tipo de venda não está coberto pelas garantias autorizadas.**



## Escova Motorizada Manual do Consumidor

## Escova Motorizada Manual do Consumidor e SERIES

**Queira por favor ler  
atentamente todas  
as instruções antes  
de usar o aparelho.**

## ÍNDICE

Importantes Normas de Segurança .....	2
Usando o seu Acessório de Aspiração .....	3
Mangueira Electrificada .....	4
Substituição da Correia Gasta .....	5
Resolução de Problemas .....	6
Mensagem da Rexair / Garantia .....	Cobertura

### NÚMERO DE PROTECÇÃO AO CONSUMIDOR

Como parte do Programa de Protecção ao Consumidor Rexair, todas as novas Escovas Motorizadas Rainbow recebem um Número de Série de Protecção ao Consumidor, após terem passado pelo teste de Controle de Qualidade na fábrica.

Este número de série fornece:

1. A sua identificação de propriedade;
2. Identificação da Garantia para o seu Distribuidor;
3. Garantia de ter passado pelo controle de qualidade;
4. Garantia da condição de "novo de fábrica."

Para sua protecção, escreva o número de série da Escova Motorizada Rainbow se encontra no local indicado no diagrama em anexo. Nenhuma Escova Motorizada Rainbow nova deverá ser vendida sem este número. Se o número faltar, a Rexair não se responsabiliza pela origem, idade ou condição do aparelho. Se não encontrar o número de série na sua Escova Motorizada Rainbow, contacte por favor o nosso departamento de assistência ao cliente através do número (248) 643-7222, envie um fax para o número (248) 643-7676, ou escreva para Rexair, 50 W. Big Beaver Road, Suit 350, Troy, Michigan 48084 EUA.

Para a sua protecção, escreva o número de série no espaço aqui abaixo.

Conservar esta informação para futura consulta.

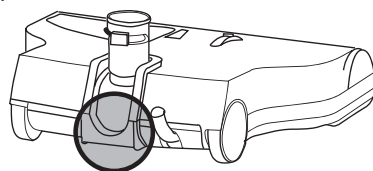

Visite o Web Site da Rexair no: <http://www.RainbowSystem.com>



### O Seu Distribuidor Autorizado Rainbow

(Escrever por favor)

Nome: \_\_\_\_\_

Endereço: \_\_\_\_\_

Telefone: \_\_\_\_\_

Assinatura do Revendedor: \_\_\_\_\_

Número de Série: \_\_\_\_\_

A configuração do Sistema de Limpeza Rainbow® as palavras Rainbow®, RainbowMate® Rexair® são marcas registadas da Rexair, Troy, Michigan EUA.

PROBLEMA	CAUSA POSSÍVEL	SOLUÇÃO POSSÍVEL
<b>O motor não funciona.</b>	Interruptor do punho não activado.	Premir o actuador no punho da mangueira electrificada.
	Conexão eléctrica no acoplamento da mangueira não efectuada.	Realizar a conexão eléctrica positiva no acoplamento.
	Conexão eléctrica no punho da mangueira não efectuada.	Realizar a conexão eléctrica positiva no punho da mangueira.
<b>O motor funciona mas a escova não roda.</b>	O dispositivo de protecção do motor com disparo automático desligou-se.	Desligar o Rainbow durante dois segundos. Voltar a ligar o Rainbow.
	Correia partida.	Desligar a alimentação; Retirar a tampa de baixo; Verificar que as escovas rodam livremente; a correia.
<b>A escova parou (não se consegue rodá-la manualmente).</b>	Objecto alojado no compartimento da escova.	Desligar a alimentação; Retirar a placa de baixo; Remover o objecto estranho; Verificar que as escovas rodam livremente.
	Rolamento gasto.	Substituir o conjunto de escova e rolamento fornecidos pelo.
<b>A Escova Motorizada não está a aspirar como deve ser.</b>	Câmara de ar obstruída.	Desligar a alimentação; Retirar a placa de baixo; Limpar completamente a câmara de ar, Olhar através do braço articulado para verificar que não existem obstruções.
	Hastes ou mangueira obstruídos.	Desligar a alimentação; Remover a obstrução; Ligar o Rainbow; que o ar flui livremente na.
	Cerdas não em contacto com a carpete.	Assegurar-se que a tampa de baixo está completamente na sua posição antes de prender; a escova se as cerdas estão curtas devido ao desgaste.
	Altura não regulada correctamente.	Regular correctamente a altura.

## RESOLUÇÃO DE PROBLEMAS

**O aparelho Rainbow foi completamente testado e inspeccionado na fábrica. Se um problema menor se desenvolver, os seguintes procedimentos para resolução de problemas poderão ajudar a identificar e corrigir o problema sem incómodo.**

**Se as soluções apresentadas acima não levarem a resultados satisfatórios, contactar o seu Distribuidor Autorizado Rainbow.**



## SUBSTITUIÇÃO DA CORREIA GASTA

### NOTA:

Ao prestar manutenção ou serviço de reparação desligar sempre o aparelho da fonte de alimentação eléctrica.

### NOTA:

Contactar o seu distribuidor local Rainbow para adquirir uma nova Correia da Escova Motorizada. Guardar a nova correia na caixa da correia sobressalente sob a tampa.

- 1 NOTA: Ao prestar manutenção ou serviço de reparação desligar sempre o aparelho da fonte de alimentação eléctrica. Inverter a Escova Motorizada.** Com o auxílio de uma chave de parafusos achatada ou uma moeda, rodar o elemento de fixação um quarto de volta para a esquerda (em sentido inverso ao dos ponteiros dum relógio). Retirar a tampa debaixo ao agarrar firmemente nas presilhas de dedo.
- 2 Introduzir o dedo sob a tampa da correia que se encontra próximo do rolo da escova.** Suspender a tampa da correia para desprendê-la e rodá-la para trás, em direcção à haste.
- 3 Para retirar o rolo da escova, agarrar as extremidades do rolo da escova e puxar para fora da cavidade da caixa do bocal.** Retirar a correia gasta ou partida do rolo da escova ou do eixo do motor.
- 4 Segurar a nova correia à volta da polia no centro do rolo da escova.** Posicionar o rolo da escova sobre o aparelho de tal modo que a calha do indicador se encontre próximo da caixa da correia sobressalente e a correia esteja pendente no rolo da escova perto do eixo do motor. Posicione a correia em volta do eixo do motor.
- 5 Com a correia segura à volta do eixo do motor e a polia no centro do rolo da escova, posicionar as extremidades do rolo da escova nos trilhos localizados na borda externa da Escova Motorizada.** Usando as duas mãos, deslizar o rolo da escova sobre os trilhos em direcção da frente do aparelho, até que as extremidades do rolo da escova se encontrem completamente posicionados nas respectivas caixas. Entrelaçar manualmente o rolo da escova até que os trilhos da correia se encontrem no centro da polia sobre o rolo da escova.
- 6 Rodar a tampa da correia para a parte anterior do aparelho e empurrar para baixo para a fixar com um estalido.**
- 7 Posicionar a tampa debaixo sobre a unidade.** Engatar em posição a extremidade da tampa debaixo na unidade a rodar o dispositivo de fixação um quarto de volta para a direita (no sentido dos ponteiros dum relógio) até se produzir um estalido.

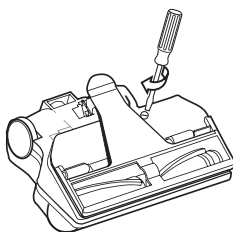
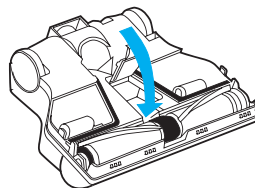
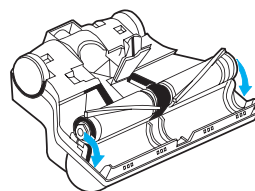
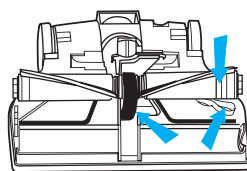
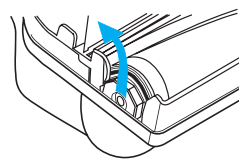
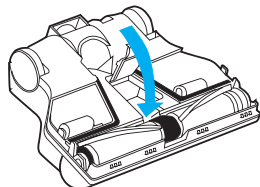
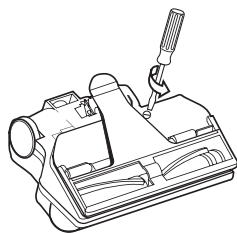

## ADVERTÊNCIA COMO REDUZIR O RISCO DE FOGO, CHOQUE ELÉTRICO OU FERIMENTOS:

- 1 É necessária uma supervisão atenta quando o aparelho é usado perto ou por crianças. Não permitir jamais que o seu Rainbow ou Escova Motorizada seja utilizado como brinquedo ou funcione sem supervisão.
- 2 Desligar o Rainbow quando este não está a ser utilizado. Desligar o interruptor antes de tirar a ficha. Segurar na ficha para a desligar da tomada de parede de modo a evitar danificar o fio ou ficha eléctrica. Não transportar nem puxar pelo fio eléctrico, não fechar a porta com fio entalado, não puxar ou transportar na proximidade de ângulos ou recantos pontiagudos. Não fazer funcionar aparelhos sobre o fio. Manter o fio longe de fontes de calor. Não usar o aparelho se o fio ou a ficha estiverem em mau estado.
- 3 Desligar o Rainbow da tomada quando este não está a ser utilizado e antes de efectuar qualquer manutenção.
- 4 Se o Rainbow ou a Escova Motorizada estão avariados, não tentar pôr em funcionamento nenhum dos aparelhos. Se o Rainbow ou a Escova Motorizada não funcionar correctamente, dirija-se ao seu Distribuidor Rainbow.
- 5 Não limpar o aparelho ou desentupir a mangueira antes de ter desligado o Rainbow e retirado a ficha da tomada de parede.
- 6 Não utilizar nenhuma extensão.
- 7 Para evitar um possível incêndio ou explosão, não utilizar a sua Escova Motorizada em zonas onde se encontrem presentes vapores inflamáveis e/ou explosivos. Alguns líquidos de limpeza podem produzir estes vapores. As zonas onde líquidos de limpeza inflamáveis foram utilizados devem ser completamente enxutas e bem arejadas antes de se utilizar o equipamento. Não utilizar o Rainbow ou a Escova Motorizada para desentupir canos de esgoto. Se os gases dos esgotos forem sugados pelo Rainbow, corre-se o risco de explosão.
- 8 Nunca tocar numa torneira de metal, cano de água fria ou quente com uma mão, enquanto se toca as partes metálicas de qualquer utensílio eléctrico, aparelho luminoso ou interruptor com a outra mão. O seu corpo arrisca-se a completar o circuito eléctrico para a terra. Além disso, as zonas da pele molhada podem aumentar consideravelmente este perigo. Não segurar na ficha nem no aparelho com as mãos molhadas.
- 9 (a) Não introduzir objectos nas aberturas. Não utilizar com nenhuma abertura bloqueada; Mantenha limpo de pó, fibras, cabelos e tudo o que possa reduzir o fluxo de ar; (b) Manter o cabelo, vestuário folgado, dedos e todas as partes do corpo, longe das aberturas e partes móveis; (c) Prestar ainda mais atenção ao limpar as escadas.
- 10 Os fios de alimentação eléctrica tipo Y têm de ser substituídos por um Distribuidor Autorizado da Rainbow. Se o fio apresentar danos, desligar o interruptor da corrente eléctrica do Rainbow e retirar a ficha da tomada.
- 11 Não recolher objectos que estão a queimar ou a deitar fumo, tais como cigarros, fósforos ou cinzas quentes. Não utilizar para aspirar combustíveis líquidos ou inflamáveis, como por exemplo gasolina, não usar em áreas onde estes possam estar presentes.
- 12 O presente aparelho é fornecido com duplo isolamento. Usar somente peças de substituição idênticas. Ver instruções sobre assistência técnica dos acessórios de dupla função no manual do proprietário do Rainbow.
- 13 A sua Escova Motorizada possui uma potente escova rotativa. Para evitar lesões corporais, a Escova Motorizada não deve ser colocada contra ou perto de vestuário folgado, jóias, cabelos ou partes do corpo enquanto o equipamento estiver ligado à tomada eléctrica. A Escova Motorizada NÃO oferece protecção contra lesões físicas ou danos em objectos que entrem em contacto com a escova rotativa.
- 14 **ADVERTÊNCIA: Para evitar correr o risco de um choque eléctrico, NUNCA use a mangueira electrificada (fornecida com a Escova Motorizada) para aspirar água ou quaisquer outros líquidos.**
- 15 **IMPORTANTE:** A mangueira electrificada possui fios eléctricos que devem ser verificados regularmente. Não usá-los se estiverem gastos, cortados ou furados. Evitar aspirar objectos pontiagudos. Não usar para absorver água. Não mergulhar na água para o limpar. Desligar sempre o aparelho da tomada antes de ligar ou desligar ou a mangueira ou a Escova Motorizada.

## IMPORTANTES NORMAS DE SEGURANÇA

Queira por favor ler atentamente todas as instruções antes de usar o aparelho. Utilizar o seu Rainbow apenas para o uso previsto e indicado nas instruções. O uso de acessórios não recomendados pela Rexair pode ser perigoso.

## SIGA SEMPRE ESTAS IMPORTANTES NORMAS DE SEGURANÇA.

## GUARDE ESTAS INSTRUÇÕES

## SOMENTE PARA USO DOMÉSTICO

## USANDO O SEU ACESSÓRIO DE ASPIRAÇÃO

### MANGUEIRA ELECTRIFICADA

Utilizar APENAS para aspirar algo seco. Para evitar correr o risco de um choque eléctrico, NUNCA a use para aspirar água ou qualquer outro líquido. Fornecida com a Escova Motorizada. A ser utilizada com a Escova Motorizada e o RainbowMate.

#### MONTAGEM:

- 1 Empurrar a haste recta para dentro do braço articulado da unidade da cabeça da Escova Motorizada.
- 2 Introduzir o fio eléctrico no canal guia sobre a haste recta apertando o fio no canal guia com o polegar.
- 3 Deixar um pouco de folga no fio inferior na base da haste recta (e do braço articulado) para possibilitar levantar e baixar o punho.

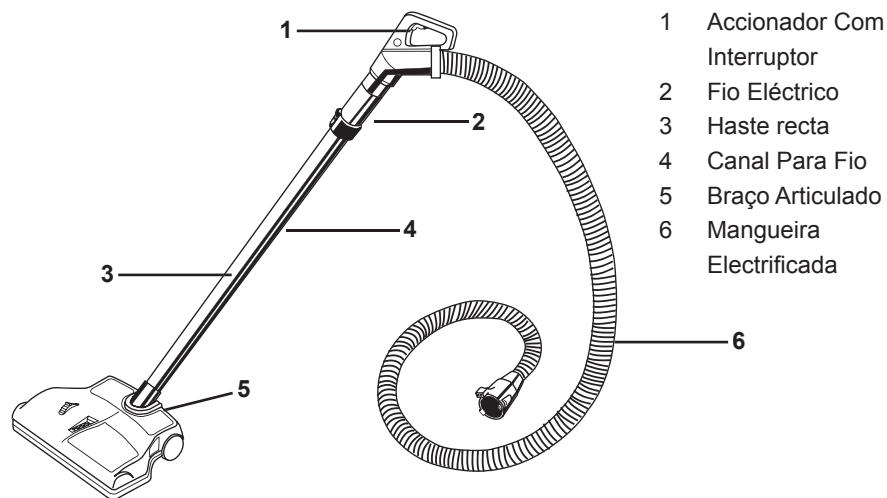

- 1 Accionador Com Interruptor
- 2 Fio Eléctrico
- 3 Haste recta
- 4 Canal Para Fio
- 5 Braço Articulado
- 6 Mangueira Electrificada

#### 1 AO UTILIZAR A ESCOVA MOTORIZADA:

Segurar na Escova Motorizada. Premir o accionador de interruptor e guiar devagar a Escova Motorizada para trás e para a frente através de movimentos regulares e simples. Deixar agir a Escova Motorizada e o equipamento Rainbow.

##### Regular a escova motorizada para uma altura adequada:

Escova Motorizada possui uma regulação de altura tripla para ir de encontro às necessidades de limpeza de qualquer carpete. A regulação da ALTURA é possível através de rodar, segundo a selecção desejada, a roda de chaveta de três posições que está localizada no lado superior da Escova Motorizada.

**BAIXO:** Para a maior parte das carpetes e tapetes.

**MÉDIO:** Para carpetes felpudas sobre as quais se passa a Escova Motorizada.

**ALTO:** Para carpetes com muito pêlo e para aplicações especiais.

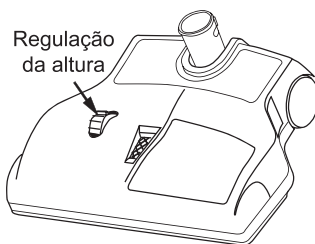

#### 2 PARA FIXAR A HASTE DA ESCOVA MOTORIZADA NA POSIÇÃO RECTA:

Para fixar a haste da Escova Motorizada na posição recta, colocar o pé esquerdo por cima da Escova Motorizada. Agarrar com força na haste da Escova Motorizada e empurrar para a frente até que a haste se engate completamente nas ranhuras de bloqueio. Para desengatar a haste da Escova Motorizada, seguir estas mesmas etapas em ordem inversa.

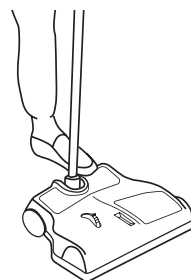

#### 1 ENCAIXE DA HASTE DA ESCOVA MOTORIZADA AO PUNHO DA MANGUEIRA ELECTRIFICADA:

Introduzir a pequena haste de metal do punho Rainbow da mangueira para dentro da haste comprida de metal da Escova Motorizada. Alinhar o botão de bloqueio na haste pequena com a guia colocada sobre a haste da Escova Motorizada. Deslizar o botão para dentro da guia para engatar o bloqueio. Quando o botão de bloqueio estiver engatado, o encaixe está seguro.

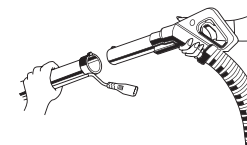

#### 2 REALIZAÇÃO DA LIGAÇÃO ELÉCTRICA:

Segurar a mangueira eléctrica com firmeza (não apertar o punho do accionador de interruptor Rainbow), introduzir o fio eléctrico da Escova Motorizada no receptáculo localizado no lado inferior do punho Rainbow.

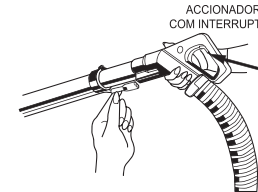

#### 3 ACOPLAMENTO DA MANGUEIRA ELECTRIFICADA AO GRUPO MOTOR:

Prender a mangueira eléctrica à parte da frente do grupo motor na abertura de entrada de ar. Introduzir a extremidade do acoplamento na abertura da entrada de ar, abrir a porta do receptáculo através de levantar o topo do acoplamento da mangueira, e carregar no acoplamento para dentro da máquina até que ambas as presilhas se fixem no lugar com um estalido. Isto irá completar a conexão eléctrica com a máquina.

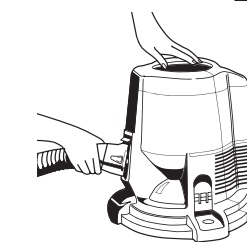

#### 4 ACTIVAÇÃO DA ESCOVA MOTORIZADA:

Uma vez efectuadas as conexões eléctricas, o interruptor principal da fonte de alimentação activa tanto a fonte de alimentação como a Escova Motorizada. Porém, a fonte de alimentação não activa o rolo da Escova Motorizada. Para pôr a funcionar a Escova Motorizada, é necessário accionar o interruptor tipo gatilho no punho do Rainbow. Para retirar a mangueira eléctrica da fonte de alimentação, premir as presilhas de acoplamento laterais e retirar a mangueira da abertura de aspiração.

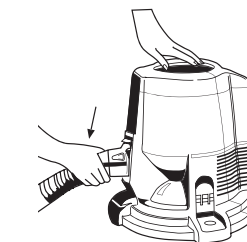

Após efectuadas as conexões eléctricas, deslizar o interruptor LIGADO/DESLIGADO do Rainbow para a configuração (>>) "alta-velocidade" para fazer funcionar tanto o Rainbow como a Escova Motorizada. O interruptor no punho da mangueira eléctrica fará funcionar apenas a Escova Motorizada. Para retirar a mangueira eléctrica da unidade inferior, carregar nas presilhas laterais de acoplamento e retirar a mangueira da abertura de aspiração.

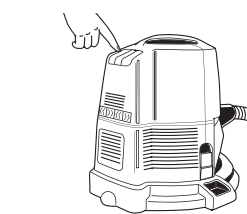

#### INFORMAÇÕES SOBRE A MANUTENÇÃO: LER POR FAVOR COM MUITA ATENÇÃO.

Os rendimentos do seu novo equipamento dependem em grande parte da manutenção que é feita em casa. As instruções fornecidas neste fascículo irão ajudá-lo a efectuar uma simples manutenção em casa. Para obter uma eficácia satisfatória ao longo dos anos, ler estas instruções e conserve-as à mão para futuras consultas.

- Nunca aspirar objectos duros ou pontiagudos com o Rainbow. Elementos como cavilhas, ganchos de cabelo, brocas, lápis de desenho, restos de lápis podem danificar o rolo da escova ou partir a correia.
- NÃO LUBRIFICAR O MOTOR. O motor está lubrificado de modo permanente e está selado.
- Usar a Escova Motorizada somente sobre carpetes e/ou tapetes em chão liso.
- NÃO USAR SOBRE CHÃO DURO OU DE MADEIRA.
- Usar somente em superfícies secas. Não usar fora de casa ou em superfícies húmidas.

## MANGUEIRA ELECTRIFICADA

**ADVERTÊNCIA:**  
Para reduzir o risco de choque eléctrico, não usar a escova motorizada em superfícies molhadas.