

**INVERTER**

AIR CONDITIONER  
CASSETTE TYPE

# **MANUAL DE INSTRUÇÕES**

# **MANUAL DE FUNCIONAMIENTO**

# **OPERATING MANUAL**

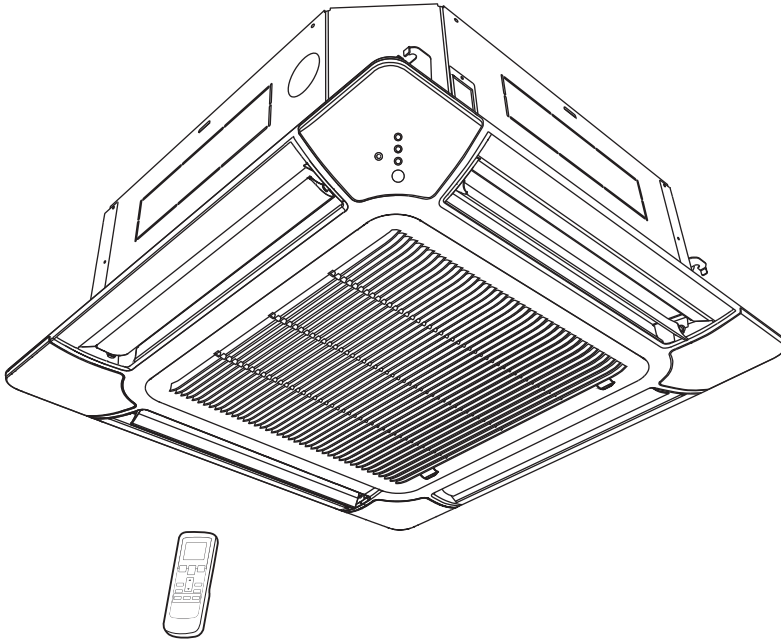

Português

Español

English

**GUARDE ESTE MANUAL DE FUNCIONAMENTO  
PARA REFERÊNCIA FUTURA**

**GUARDE ESTE MANUAL DE USO PARA  
FUTURAS CONSULTAS**

**KEEP THIS OPERATION MANUAL  
FOR FUTURE REFERENCE**

**FUJITSU GENERAL LIMITED**



PART NO. 9378589032-04

# ÍNDICE

|  |   |  |    |
|--|---|--|----|
| PRECAUÇÕES DE SEGURANÇA.....                   | 1 | REGULAÇÃO DA DIRECÇÃO DE CIRCULAÇÃO DO AR.....       | 9  |
| CARACTERÍSTICAS E FUNÇÕES.....                 | 2 | OPERAÇÃO OSCILATÓRIA (funcionamento do “leque”)..... | 9  |
| NOMENCLATURA.....                              | 2 | FUNCIONAMENTO EM POUPANÇA DE ENERGIA.....            | 10 |
| PREPARAÇÃO.....                                | 4 | LIMPEZA E CUIDADOS.....                              | 10 |
| FUNCIONAMENTO.....                             | 5 | SELECIONAR O CÓDIGO DO SINAL DO CONTROLO REMOTO..... | 12 |
| FUNCIONAMENTO DO TIMER (TEMPORIZADOR).....     | 7 | DETECÇÃO E RESOLUÇÃO DE PROBLEMAS.....               | 12 |
| FUNÇÃO SLEEP TIMER.....                        | 8 | SUGESTÕES PARA O FUNCIONAMENTO.....                  | 14 |
| REPOSIÇÃO DA LÂMPADA INDICADORA DO FILTRO..... | 8 |  |    |
| OPERAÇÃO MANUAL AUTOMÁTICA.....                | 8 |  |    |

## PRECAUÇÕES DE SEGURANÇA

- Antes de utilizar o aparelho, leia atentamente estas “PRECAUÇÕES” e utilize-o do modo correcto.
- As instruções nesta secção relacionam-se todas com a segurança; certifique-se de que mantém as condições de funcionamento seguro.
- Nestas instruções, “PERIGO”, “AVISO” e “CUIDADO” têm os seguintes significados:

|  |   |
|--|---|
|  <b>PERIGO!</b>  | Este sinal indica procedimentos que, se incorrectamente realizados, poderão muito provavelmente resultar na morte ou em ferimentos graves para o utilizador ou para os técnicos de assistência. |
|  <b>AVISO!</b>   | Este sinal indica procedimentos que, se incorrectamente realizados, poderão levar à morte ou a ferimentos graves para o utilizador.   |
|  <b>CUIDADO!</b> | Este sinal indica procedimentos que, se incorrectamente realizados, poderão possivelmente resultar em ferimentos pessoais no utilizador ou danos no equipamento.                                |

### **PERIGO!**

- Não tente instalar o Aparelho de Ar Condicionado sem ajuda.
- Esta unidade não contém peças que possam ser reparadas pelo utilizador. A reparação deverá ser sempre realizada pela assistência técnica autorizada.
- Quando for necessário mudar o Aparelho de Ar Condicionado de local, contacte a assistência técnica autorizada para a remoção e reinstalação do equipamento.
- Não ficar muito tempo exposto directamente ao fluxo de ar gelado.
- Não coloque os dedos ou objectos nas portas de entrada e saída do ar.
- Não ligue e nem desligue o Aparelho de Ar Condicionado através do respectivo cabo de alimentação.
- Tome cuidado para não danificar o cabo de alimentação.
- Em caso de avaria (cheiro a queimado, etc.) desligue imediatamente o Aparelho de Ar Condicionado, desligue o disjuntor e chame a assistência técnica autorizada.

### **CUIDADO!**

- Durante a utilização, providencie uma ventilação ocasional.
- Não dirija o fluxo de ar para fogões de sala ou aquecedores.
- Não se pendure nem coloque objectos no Aparelho de Ar Condicionado.
- Não pendure objectos na unidade interior.
- Não coloque vasos de flores ou recipientes com água em cima do Aparelho de Ar Condicionado.
- Não exponha o Aparelho de Ar Condicionado directamente à água.
- Não opere o Aparelho de Ar Condicionado com as mãos molhadas.
- Não puxe o cabo de alimentação.
- Desligue a ficha da tomada quando não utilizar o aparelho por vários dias.
- Desligue sempre o disjuntor eléctrico para limpar o aparelho de ar condicionado ou o filtro de ar.
- Não despeje água ou solvente de limpeza directamente na unidade, nem lave a unidade com eles.
- As válvulas de ligação aquecem durante o funcionamento no modo Aquecimento; manuseie-as com cuidado.
- Quando voltar a ligar o aparelho após um longo período de inactividade no Inverno, ligue o botão pelo menos 12 horas antes de pôr a funcionar a unidade.
- Verifique o estado do local de instalação.
- Não coloque animais ou plantas directamente na passagem do fluxo de ar.
- Não beba a água drenada do Aparelho de Ar Condicionado.
- Não utilize o Aparelho de Ar Condicionado em aplicações que envolvam a conservação de comida, plantas ou animais, equipamentos de precisão ou trabalhos de arte.
- Não aplique nenhuma pressão nas aletas do radiador.
- Utilizar apenas com os filtros de ar instalados.
- Não bloqueie nem cubra a entrada e a saída do ar.
- Assegure-se de não existe nenhum equipamento electrónico a menos de um metro das unidades interior e exterior.
- Evite instalar o Aparelho de Ar Condicionado próximo de fogões de sala ou outros aparelhos de aquecimento.
- Quando instalar as unidades interior e exterior, tenha o cuidado de evitar o acesso das crianças.
- Não utilize gases inflamáveis próximo do Aparelho de Ar Condicionado.

# CARACTERÍSTICAS E FUNÇÕES

## FUNCIONAMENTO AUTOMÁTICO

### ● MODELO DE REFRIGERAÇÃO

Basta premir o botão START/STOP e o aparelho começará a funcionar automaticamente nos modos de refrigeração ou desumidificação de acordo com o ajuste do termostato e a temperatura ambiente no momento em que o aparelho é colocado em funcionamento.

### ● MODELO DE AQUECIMENTO E REFRIGERAÇÃO (CICLO INVERSO)

Basta premir o botão START/STOP e o aparelho começará a funcionar automaticamente no modo de aquecimento, refrigeração ou controlo, de acordo com o ajuste do termostato e a temperatura ambiente no momento em que o aparelho é colocado em funcionamento.

## TEMPORIZADOR DE DESCANSO

### ● MODELO DE REFRIGERAÇÃO

Quando o botão SLEEP é premido durante o modo de refrigeração ou de desumidificação, a temperatura regulada no termostato aumenta gradualmente durante o período de funcionamento. Quando o tempo pré-programado é alcançado, o equipamento desliga-se automaticamente.

### ● MODELO DE AQUECIMENTO E REFRIGERAÇÃO (CICLO INVERSO)

Quando o botão SLEEP é premido durante o modo de aquecimento, a temperatura regulada no termostato baixa gradualmente durante o período de funcionamento. Durante o modo de refrigeração ou desumidificação, a temperatura regulada no termostato aumenta gradualmente durante o período de funcionamento. Quando o tempo pré-programado é alcançado, o equipamento desliga-se automaticamente.

## CONTROLO REMOTO SEM FIOS

O CONTROLO REMOTO SEM FIOS permite um controlo adequado do funcionamento do Aparelho de Ar Condicionado.

## FILTRO ANTI-MOFO

O filtro de ar foi tratado para resistir ao crescimento do mofo, permitindo assim o uso do aspirador de pó para facilitar a limpeza.

# NOMENCLATURA

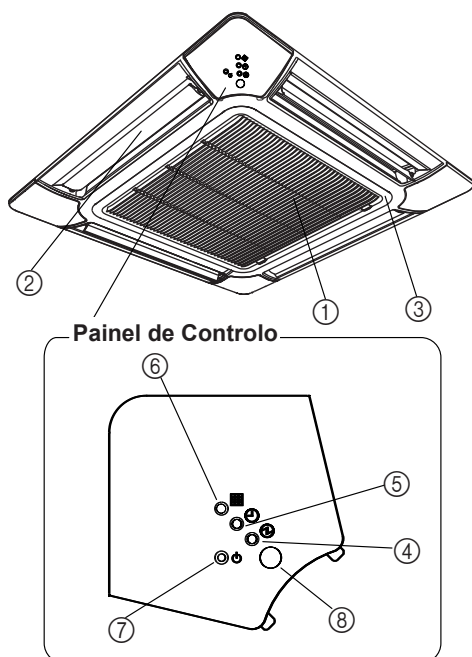

- ① Filtro de Ar (Grade de Entrada de Ar)
- ② Aletas de Direcção do Fluxo de Ar
- ③ Grade de entrada de ar
- ④ Lâmpada indicadora OPERATION (verde)
- ⑤ Lâmpada indicadora TIMER (laranja)
- ⑥ Luz do FILTRO (vermelha)
  - Se a luz do indicador de TEMPORIZAÇÃO (TIMER) ficar intermitente enquanto o temporizador estiver em funcionamento, indica que ocorreu uma falha na programação do temporizador (consulte a página 14, Reiniciação automática)
- ⑦ Botão MANUAL AUTO
- ⑧ Receptor de Sinal do Controlo Remoto

# NOMENCLATURA

## Controlo Remoto

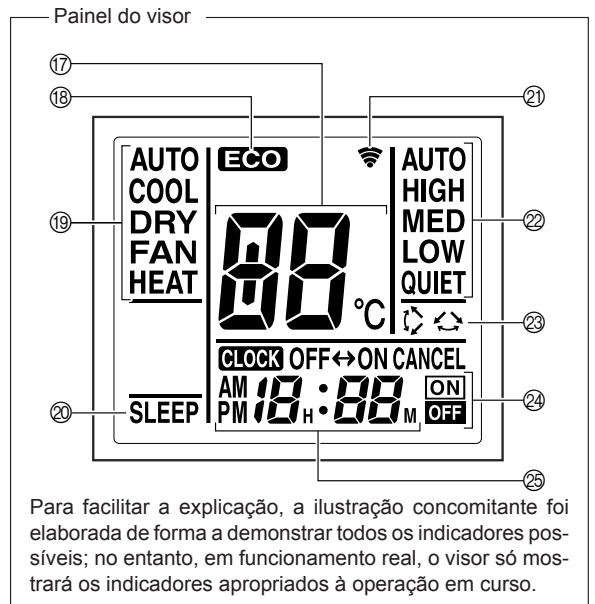
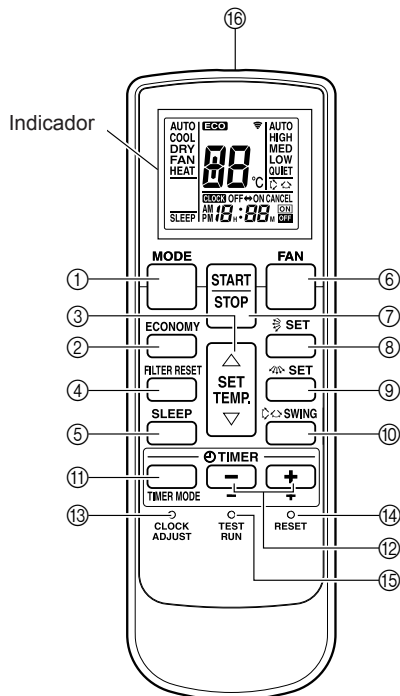

Para facilitar a explicação, a ilustração concomitante foi elaborada de forma a demonstrar todos os indicadores possíveis; no entanto, em funcionamento real, o visor só mostrará os indicadores apropriados à operação em curso.

- ① Botão de MODO (MODE)
- ② Botão de POUPANÇA DE ENERGIA (ECONOMY)
- ③ Tecla de SELECÇÃO DE TEMPERATURA (SET TEMP.) (▲ / ▼)
- ④ Botão de REPOSIÇÃO DO FILTRO (FILTER RESET)
- ⑤ Tecla de programação de paragem (SLEEP)
- ⑥ Botão do VENTILADOR (FAN)
- ⑦ Tecla de ligar/desligar (START/STOP)
- ⑧ Botão SET (definir) (Vertical)
- ⑨ Botão SET (definir) (Horizontal)
- ⑩ Tecla de oscilação (SWING)
- ⑪ Tecla do MODO DE TEMPORIZAÇÃO (TIMER MODE)
- ⑫ Teclas de DEFINIÇÃO DO TEMPORIZADOR (TIMER SET) (⊕ / ⊖)
- ⑬ Tecla para ACERTAR O RELÓGIO (CLOCK ADJUST)
- ⑭ Tecla de REPOSIÇÃO (RESET)
- ⑮ Tecla de teste (TEST RUN)

- Esta tecla utiliza-se para testar o equipamento após a sua utilização. Não deve ser utilizada em condições normais de funcionamento, pois provoca o mau funcionamento do termostato do equipamento.
- Se esta tecla for premida durante o funcionamento normal, o aparelho passará a funcionar em modo de teste, ficando as lâmpadas indicadoras de funcionamento (OPERATION) e de temporização (TIMER) do painel de controlo do kit receptor a piscar em simultâneo.
- Para parar o modo de teste, premir novamente a tecla de ligar/desligar (START/STOP) para desligar o aparelho.

- ⑯ Transmissor de sinal
- ⑰ Indicador da temperatura seleccionada
- ⑱ Indicador de POUPANÇA DE ENERGIA
- ⑲ Indicador do Modo de Funcionamento
- ⑳ Visor de programação de PARAGEM (SLEEP)
- ㉑ Indicador de Transmissão
- ㉒ Indicador da velocidade do ventilador
- ㉓ Visor de oscilação (SWING)
- ㉔ Indicador do modo de temporização
- ㉕ Indicador da hora

Algumas unidades interiores podem não possuir as funções correspondentes a todos os botões deste comando à distância. Se for premido um botão do comando à distância cuja função não se encontre disponível, soará um apito na unidade interior e o indicador de FUNCIONAMENTO (OPERATION), de TEMPORIZAÇÃO (TIMER) e do FILTRO (FILTER) ficará intermitente.

# PREPARAÇÃO

## Colocação das pilhas (Tamanho AAA R03/LR03 × 2) \*

### 1 Para abrir, pressione ligeiramente e empurre a tampa do compartimento das pilhas no lado posterior do comando.

Deslize no sentido da seta enquanto pressiona a marca .

\* Pilhas não são incluídas com este produto.

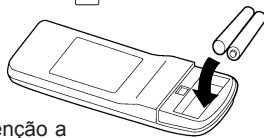

### 2 Coloque as pilhas.

Assegure-se da posição correcta, tendo em atenção a polaridade ( $\oplus/\ominus$ ) das pilhas.

### 3 Coloque novamente a tampa.

## ⚠ AVISO!

- Tome precauções para impedir que as crianças possam engolir as pilhas.
- Tire as pilhas do comando quando não tencionar utilizar o aparelho por períodos prolongados, para evitar possíveis danos provocados por fuga de líquido das pilhas.
- Se o líquido das pilhas entrar em contacto com a pele, boca ou olhos, lave imediatamente com muita água e consulte o médico.
- As pilhas gastas deverão ser retiradas e colocadas nos receptáculos públicos próprios para o efeito.
- Não tente recarregar as pilhas.

## Acerto do relógio

### 1 Pressione a tecla de ajuste da hora (CLOCK ADJUST).

Utilize a ponta de uma esferográfica ou outro objecto pontiagudo para pressionar a tecla.

### 2 Use as teclas TIMER SET ( $\boxplus$ / $\boxminus$ ) para acertar o relógio.

Tecla  $\boxplus$  : para adiantar

Tecla  $\boxminus$  : para atrasar

(Cada vez que pressiona as teclas, adianta ou atrasa um minuto; para acertar mais rapidamente, pressione continuamente a tecla.)

### 3 Prima novamente a tecla para ACERTAR O RELÓGIO (CLOCK ADJUST).

Fica assim completo o acerto do relógio, iniciando-se o seu funcionamento.

Não misture pilhas covas com usadas, nem de tipos diferentes.

As pilhas devem durar aproximadamente um ano, em condições normais de funcionamento. Se o alcance do Comando à Distância reduzir significativamente, substitua as pilhas e prima a tecla de REPOSIÇÃO (RESET), utilizando o bico de uma esferográfica ou outro objecto pontiagudo.

## Utilização do comando a distância

- Para funcionar correctamente, a unidade de controlo remoto deve ser apontada na direcção do receptor de sinal.
- Alcance de funcionamento: aprox. 7 metros.
- Será emitido um aviso sonoro quando um sinal for devidamente recebido pelo aparelho de ar condicionado.
- Se não for emitido nenhum aviso sonoro, prima novamente o botão da unidade de controlo remoto.

## Suporte do comando à distância

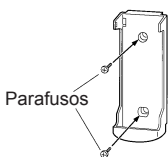

① Monte o suporte.

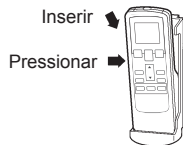

② Ajuste o comando.



③ Para remover o comando (para usar na mão).

# FUNCIONAMENTO

## Para seleccionar o modo de Funcionamento

### 1 Pressione a tecla de ligar/desligar (START/STOP).

A luz do indicador de FUNCIONAMENTO (OPERATION) da unidade interior acende-se.

Inicia-se o funcionamento do equipamento.

### 2 Prima o botão de MODO (MODE) para seleccionar o modo que pretende.

Cada vez que se pressiona a tecla, o modo de funcionamento muda da seguinte forma:

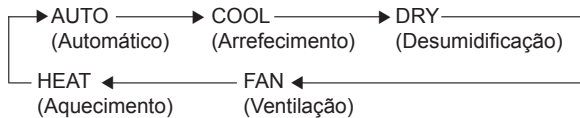

Cerca de 3 segundos depois, reaparecerão todos os indicadores no visor.

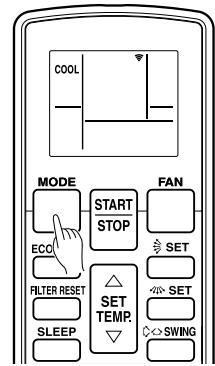

Exemplo: Quando se selecciona COOL (arrefecimento).

## Seleção da temperatura

### Prima a tecla de selecção de temperatura (SET TEMP.).

Tecla ▲ : Pressionar para aumentar a temperatura.

Tecla ▼ : Pressionar para diminuir a temperatura.

#### ● Gama de temperaturas seleccionáveis no termostato:

Automático ..... 18 a 30 °C

Aquecimento ..... 16 a 30 °C

Arrefecimento/Desumidificação ..... 18 a 30 °C

Em ventilação (FAN) a temperatura pretendida na sala não pode ser seleccionada no termostato (o indicador de temperatura não aparece no visor).

Após 3 segundos, reaparecerão todos os indicadores no visor.

A temperatura seleccionada no termostato deverá ser considerada um valor standard, podendo ser um pouco diferente da temperatura real da sala

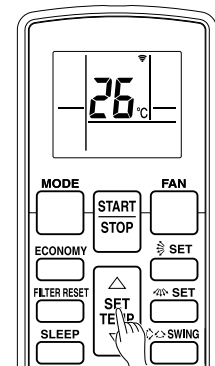

Exemplo: Quando se selecciona a temperatura para 26 °C.

## Seleção da Velocidade do Ventilador

### Prima o botão de VENTILADOR (FAN).

Cada vez que pressionar a tecla, a velocidade do ventilador muda do seguinte modo:

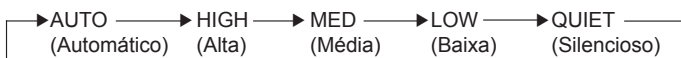

Após 3 segundos, reaparecerão todos os indicadores no visor.

#### Ao seleccionar automático (AUTO):

**Aquecimento:** O ventilador funciona lentamente no início, ou quando a temperatura do ar insuflado é relativamente baixa; a velocidade do ventilador vai aumentando à medida que sobe a temperatura do ar insuflado.

**Arrefecimento:** À medida que a temperatura da sala se aproxima do valor seleccionado, a velocidade do ventilador vai baixando.

**Ventilação:** O ventilador liga e desliga alternadamente; quando ligado, funciona em velocidade baixa.

O ventilador funcionará numa velocidade muito baixa no modo de funcionamento monitor e no início do modo de aquecimento.

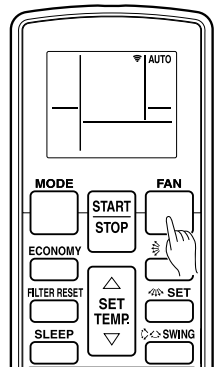

Exemplo: Quando se selecciona automático (AUTO).

## Funcionamento SILENCIOSO (QUIET)

#### Quando programar para Quiet:

Inicia-se o funcionamento silencioso (QUIET). O fluxo de ar da unidade interior é reduzido por forma a conseguir um funcionamento mais silencioso.

● O funcionamento silencioso (QUIET) não pode ser usado durante o modo de Desumidificação. (O mesmo se verifica quando selecciona o modo de desumidificação durante o funcionamento em modo automático (AUTO).)

● Durante o funcionamento silencioso, o desempenho do Aquecimento e do Arrefecimento serão ligeiramente reduzidos. Se a sala não aquecer/arrefecer quando utilizar o modo de Funcionamento SILENCIOSO (QUIET), ajuste a velocidade do ventilador do aparelho de ar condicionado.

## Para de sligar o aparelho

### Pressione a tecla de ligar/desligar (START/STOP).

O indicador de funcionamento (OPERATION) apagar-se-á.

## Acerca do Funcionamento de ALTERAÇÃO AUTOMÁTICA

### AUTOMÁTICA:

- Quando AUTO CHANGEOVER (ALTERAÇÃO AUTOMÁTICA) é primeiro seleccionado, a ventoinha funciona a uma velocidade muito baixa, durante aproximadamente 1 minuto, durante este período a unidade detecta as condições da sala e selecciona o modo de funcionamento apropriado.

Se a diferença entre a definição do termostato e a temperatura actual da sala for mais de +2 °C

→ funcionamento de arrefecimento ou de Desumidificação

(Pode ser seleccionado o funcionamento de Monitor se a temperatura exterior estiver baixa.)

Se a diferença entre a definição do termostato e a temperatura actual da sala for até ±2 °C

→ funcionamento de Monitor

Se a diferença entre a definição do termostato e a temperatura actual da sala for mais de -2 °C

→ funcionamento de Aquecimento

(Pode ser seleccionado o funcionamento de Monitor se a temperatura exterior estiver alta.)

- Quando o aparelho de ar condicionado tiver ajustado a temperatura da sua sala até perto da definição no termostato, este iniciará o funcionamento de monitor. No modo de funcionamento de monitor, a ventoinha funciona a baixa velocidade. Se a temperatura da sala alterar subsequentemente, o aparelho de ar condicionado selecciona mais uma vez o funcionamento apropriado (Aquecer, Arrefecer) para ajustar a temperatura para o valor definido no termostato.

(O limite do funcionamento de monitor é de ±2 °C relativamente à definição no termostato.)

- Se o modo seleccionado automaticamente pela unidade não for o que pretende, seleccione um dos modos de funcionamento (HEAT, COOL, DRY, FAN).

## Notas sobre os modos de funcionamento

### Aquecimento:

- Utiliza-se para aquecer a sala.
- Ao seleccionar o modo de aquecimento, o ventilador funcionará a uma velocidade muito baixa, durante 3 a 5 minutos, mudando em seguida para a velocidade seleccionada.
- Quando a temperatura ambiente for muito reduzida, é possível que se forme gelo na unidade exterior, podendo o seu desempenho sofrer uma redução. Para remover o gelo, a unidade entrará automaticamente no ciclo de descongelação com alguma frequência. Durante o funcionamento da Descongelação Automática, o Indicador de funcionamento (OPERATION) ficará intermitente e o funcionamento em aquecimento será interrompido.
- O sistema da bomba de aquecimento aquece o compartimento circulando o ar quente à volta das partes do compartimento.

**Frio:** ● Utiliza-se para arrefecer a sala.

### Desumidificação:

- Utiliza-se para arrefecer um pouco, enquanto desumidifica a sala.
- Não deve aquecer a sala durante o processo de desumidificação.
- Durante o modo de desumidificação o ventilador funciona a baixa velocidade; para poder ajustar a humidade da sala, é possível que o ventilador da unidade interior pare de vez em quando. Também, a ventoinha poderá funcionar a velocidade muito baixa enquanto ajusta a humidade da sala.
- A velocidade do ventilador não pode ser alterada manualmente, uma vez seleccionado o modo de desumidificação.

### Ventilação:

- Utiliza-se para fazer circular o ar pela sala sem alteração de temperatura.

### Em modo de aquecimento:

Regule o termostato de modo a que a temperatura seleccionada seja superior à da sala. Caso contrário o aparelho não funcionará em aquecimento.

### Em modo de arrefecimento/desumidificação:

Regule o termostato de modo a que a temperatura seleccionada seja inferior à da sala. Caso contrário o aparelho não funcionará em arrefecimento/desumidificação (em modo de arrefecimento, apenas funcionará o ventilador).

### Em modo de ventilação:

O aparelho não funcionará em aquecimento nem arrefecimento.

# FUNCIONAMENTO DO TIMER (TEMPORIZADOR)

Antes de utilizar a função de temporização, verifique se o relógio do comando à distância está certo (☞ P. 4).

Se a unidade interior estiver ligada a um controlo remoto com fios, o controlo remoto sem fios não pode ser utilizado para definir o temporizador.

## Para utilizar a temporização de arranque (ON), e de paragem (OFF)

**1** Prima a tecla de ligar/desligar (START/STOP) (se a unidade já está em funcionamento, passe ao passo 2). A luz do indicador de FUNCIONAMENTO (OPERATION) da unidade interior acende-se.

**2** Prima a tecla de temporização (TIMER MODE) para seleccionar o início ou paragem de temporização (ON) ou (OFF).

Cada vez que premir o botão, a função do temporizador altera da seguinte forma:

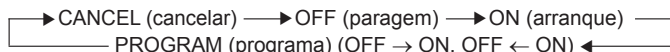

A lâmpada indicadora de temporização (TIMER) do painel de controlo do kit receptor acende-se.

**3** Utilize as teclas de DEFINIÇÃO DO TEMPORIZADOR (TIMER SET) para ajustar a temporização de paragem (OFF) ou de arranque (ON) pretendida.

Selecione a hora enquanto pisca o indicador de horas (continuará a piscar durante cerca de 5 segundos).

**Tecla  $\oplus$**  : Pressione para adiantar a hora.

**Tecla  $\ominus$**  : Pressione para atrasar a hora.

Após 5 segundos reaparecerão todos os indicadores.

### Para cancelar a temporização:

Utilize a tecla do modo de temporização (TIMER MODE) para seleccionar a opção "CANCEL" (cancelar).

O aparelho retomará o seu funcionamento normal.

### Para alterar a selecção de temporização

Siga os passos 2 e 3.

### Para desligar o aparelho durante a temporização

Prima a tecla de ligar/desligar (START/STOP).

### Para alterar as condições de funcionamento

Se desejar alterar as condições de funcionamento (modo, velocidade do ventilador, selecção da temperatura), depois de ter programada a temporização, espere que reapareçam todos os indicadores no visor, e em seguida prima as teclas adequadas para a selecção do funcionamento desejado.

## Utilização da temporização programada

**1** Pressione a tecla de ligar/desligar (START/STOP) (se a unidade já está em funcionamento, passe ao passo 2). A luz do indicador de FUNCIONAMENTO (OPERATION) da unidade interior acende-se.

**2** Selecione as horas desejadas de final da temporização (OFF) e de início (ON).

Veja a secção "Para utilizar a temporização de arranque (ON), e de paragem (OFF)" para seleccionar o modo e as horas desejadas.

Após 3 segundos, reaparecerão todos os indicadores.

A luz do indicador de TEMPORIZAÇÃO (TIMER) da unidade interior acende-se.

**3** Prima o botão da temporização (TIMER MODE) para seleccionar o funcionamento com temporização programada (PROGRAM) (aparecerá a indicação OFF → ON ou OFF ← ON).

No visor aparecerá alternadamente "OFF-timer" (final de temporização) e "ON-timer" (início de temporização), passando em seguida a mostrar a hora programada para a primeira função.

● Inicia-se então a temporização programada. (Se a primeira função seleccionada foi "ON timer", o aparelho desligar-se-á de imediato.)

Após 5 segundos, reaparecerão todos os indicadores.

### Para cancelar o temporizador

Utilize a tecla do modo de temporização (TIMER MODE) para seleccionar a opção "CANCEL" (cancelar).

O aparelho de ar condicionado retornará à funcionamento normal.

### Para alterar a selecção de temporização

1. Siga as instruções dadas no ponto "Para utilizar a temporização de arranque (ON), e de paragem (OFF)" para a selecção de temporização desejada.

2. Prima a tecla da temporização (TIMER MODE) para seleccionar OFF → ON ou OFF ← ON.

### Para desligar o aparelho durante a temporização

Prima a tecla de ligar/desligar (START/STOP).

### Para alterar as condições de funcionamento

Se desejar alterar as condições de funcionamento (Modo, velocidade do ventilador, selecção da temperatura), depois de ter programada a temporização, espere que reapareçam todos os indicadores no visor, e em seguida prima as teclas adequadas para a selecção do funcionamento desejado.

## Notas sobre a temporização programada

- A temporização programada permite-lhe programar o final e início de funcionamento de uma forma integrada. Permite programar o início e posterior final de funcionamento, ou o inverso: programar a paragem e posterior início de funcionamento dentro de um período de 24 horas.
- A primeira função de temporização será aquela que estiver mais próxima da hora actual. A sequência de funcionamento é a indicada pelas setas visualizadas no visor do comando à distância (OFF → ON, ou OFF ← ON).
- Exemplo de temporização programada: o aparelho desligar-se depois de se ir deitar (final de temporização) e arrancar de manhã antes de se levantar (início de temporização).



# FUNÇÃO SLEEP TIMER

A diferença entre esta e as outras funções de temporização, é que a função "SLEEP" utiliza-se para marcar o tempo que queremos que o aparelho funcione.

Se a unidade interior estiver ligada a um controlo remoto com fios, o controlo remoto sem fios não pode ser utilizado para definir o temporizador de descanso.

## Utilização da temporização (SLEEP) de desligar automático

Estando o aparelho ligado ou desligado, prima a tecla de paragem automática (SLEEP).

A luz do indicador de FUNCIONAMENTO (OPERATION) e a luz do indicador de TEMPORIZAÇÃO (TIMER) acendem-se.

### Para cancelar o temporizador:

Utilize a tecla do modo de temporização (TIMER MODE) para seleccionar a opção "CANCEL" (cancelar).

O aparelho retomará o funcionamento normal.

## Para alterar o tempo seleccionado

Prima a tecla de programação de paragem (SLEEP) novamente e acerte o relógio através das teclas TIMER SET (  $\oplus$  /  $\ominus$  ).

Tecla  $\oplus$  : Pressionar para adiantar a hora.

Tecla  $\ominus$  : Pressionar para atrasar a hora.

Após 5 segundos reaparecerão todos os indicadores.

### Para desligar o aparelho durante a temporização:

Prima a tecla de ligar/desligar (START/STOP).

## Notas sobre a função paragem automática (SLEEP)

Para evitar o calor ou frio excessivos enquanto está a dormir, a função (SLEEP) modifica automaticamente a temperatura seleccionada no termostato, de acordo com o tempo programado. Quando terminar o tempo programado, o aparelho desliga-se.

### Durante o funcionamento em aquecimento:

Uma vez seleccionada a função "SLEEP", a temperatura baixa automaticamente 1 °C em cada 30 minutos, até um total de 4 °C, mantendo então esse valor até ao final do tempo programado.

### Durante o funcionamento em arrefecimento/desumidificação

Depois de seleccionada a função "SLEEP", a temperatura aumenta automaticamente de 1 °C em cada 60 minutos. Quando a temperatura subir um total de 2 °C, esta mantém-se até que termine o tempo que se programou.

#### Ajustes da função paragem automática (SLEEP) em aquecimento

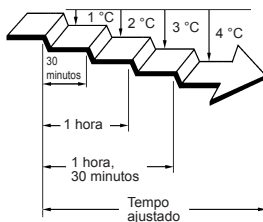

#### Ajustes da função paragem automática (SLEEP) em arrefecimento

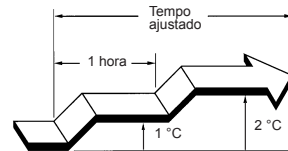

# REPOSIÇÃO DA LÂMPADA INDICADORA DO FILTRO

Alguns modelos de unidades interiores são equipados com uma luz do filtro no visor da unidade interior, para indicar quando é necessário limpar os filtros de ar.

## Para efectuar a Reposição da Lâmpada Indicadora do Filtro

Prima o botão de REPOSIÇÃO DO FILTRO (FILTER RESET).

A LUZ do indicador de FILTRO (FILTER) da unidade interior apaga-se.

# OPERAÇÃO MANUAL AUTOMÁTICA

Use a Operação Manual Automática no caso de perda do controlo remoto ou, se outra maneira, ele esteja indisponível.

## Como Usar os Controles da Unidade Principal

Prima o botão MANUAL AUTO no painel de controlo do kit da unidade principal.

Para interromper o funcionamento, prima novamente o mesmo botão.

- Quando o aparelho de ar condicionado é activado através do controlo do receptor, funcionará no mesmo modo que o modo AUTO seleccionado na unidade de controlo remoto.
- A velocidade do ventilador seleccionada será AUTO e o valor do termostato será de 24 °C.

# REGULAÇÃO DA DIRECÇÃO DE CIRCULAÇÃO DO AR

As instruções relativas ao aquecimento (\*) são válidas somente para o modelo “AQUECIMENTO/ REFRIGERAÇÃO” (Ciclo Inverso). Ligue o Aparelho de Ar Condicionado antes de executar este procedimento.

## Regulação da direcção vertical do fluxo de ar

### Prima a tecla de SET (definir) (Vertical).

Sempre que o botão é premido, o alcance da direcção do fluxo de ar muda da seguinte forma:

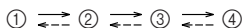

O visor do controlo remoto não muda.

Programação Recomendada para a Direcção do Fluxo de Ar:

- ①, ②, ③, ④: Durante o modo de Refrigeração/Desumidificação
- ②, ③, ④: Durante o modo de Aquecimento

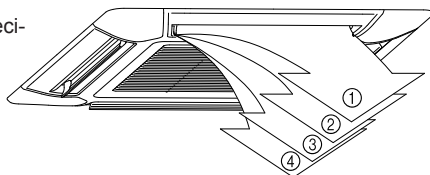

- A direcção vertical do fluxo de ar é automaticamente regulada, tal como ilustrado, de acordo com o modo de funcionamento seleccionado.

Durante o modo de Refrigeração/Desumidificação :circulação horizontal ①

\* Durante o modo de Aquecimento :circulação descendente ④

- Durante o modo de funcionamento automático (AUTO), no primeiro minuto após o início do funcionamento o fluxo de ar será horizontal ①; a direcção do ar não poderá ser regulada durante este período.

- A tentativa de mover as aletas de direcção do fluxo de ar para cima/baixo manualmente pode causar funcionamento incorrecto; neste caso, desligue o aparelho e volte a ligá-lo. As abas devem retomar o funcionamento correcto novamente.
- Quando usar o Aparelho de Ar Condicionado em ambientes com recém-nascidos, crianças, idosos ou pessoas doentes, a direcção do fluxo de ar e a temperatura ambiente devem ser cuidadosamente consideradas, quando estiver a proceder às regulações.

## Regulação da direcção horizontal do fluxo de ar

Não é possível utilizar esta função.

# OPERAÇÃO OSCILATÓRIA (funcionamento do “leque”)

O funcionamento em “leque” para a esquerda/direita e para cima/baixo/esquerda/direita não é possível nos modelos que não estão equipados com as alhetas deflectoras do fluxo de ar horizontal.

Inicie o funcionamento do aparelho antes de efectuar este procedimento.

## Seleção do funcionamento de “leque” (SWING)

### Prima o botão de “leque” (SWING).

Cada vez que prime o botão de “leque” (SWING), o modo de “leque” altera da seguinte forma:

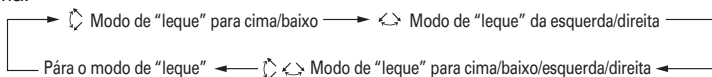

\*A função de oscilação (swing) esquerda/direita não funciona.

## Para interromper o funcionamento de “leque” (SWING)

### Prima o botão de “leque” (SWING) e seleccione STOP.

A direcção do fluxo de ar voltará à definição em que se encontrava antes do funcionamento de “leque”.

### Sobre a função SWING

| Modo de funcionamento                                   | Alcance da oscilação |
|---|----------------------|
| Refrigeração/Aquecimento/<br>Desumidificação/Ventilação | ① a ④                |

- A operação SWING (oscilação) poderá parar temporariamente quando o ventilador do aparelho de ar condicionado não estiver a funcionar ou quando estiver a funcionar a velocidades muito reduzidas.

Se a oscilação para esquerda/direita ou a oscilação para cima/baixo/esquerda/direita é definida no controlo remoto, a operação da unidade interna não pode ser iniciada. Após cancelar a operação de a oscilação para esquerda/direita ou a oscilação para cima/baixo/esquerda/direita, inicie a operação da unidade interna.

# FUNCIONAMENTO EM POUPANÇA DE ENERGIA

Ligue o Aparelho antes de efectuar este procedimento.

## Para Utilizar o modo de Funcionamento de POUPANÇA DE ENERGIA

### Prima o botão de POUPANÇA DE ENERGIA (ECONOMY).

Aparece "ECO" no visor do Comando à Distância.

Inicia-se o funcionamento em poupança de energia.

## Para Parar o modo de Funcionamento de POUPANÇA DE ENERGIA

### Prima novamente o botão de POUPANÇA DE ENERGIA (ECONOMY).

Desaparece "ECO" do visor do Comando à Distância.

Inicia-se o funcionamento normal.

## Acerca do funcionamento em POUPANÇA DE ENERGIA (ECONOMY)

À máxima potência de saída, o Funcionamento EM POUPANÇA DE ENERGIA serve cerca de 70% do funcionamento normal do aparelho de ar condicionado para o aquecimento e arrefecimento.

Sempre que este modo for utilizado durante o arrefecimento, a desumidificação é aperfeiçoada. Esta função é especialmente conveniente sempre que se pretender retirar a humidade de uma divisão, sem que isso resulte na diminuição significativa da temperatura ambiente.

Durante este modo de funcionamento (ECONOMY), a programação do termóstato altera-se automaticamente, em função da temperatura, de modo a evitar o arrefecimento e aquecimento desnecessários, visando o funcionamento mais económico.

- Se a divisão não for bem arrefecida (ou aquecida) durante o modo de funcionamento em poupança de energia, seleccione o funcionamento normal.
- Assim que o funcionamento do aparelho de ar condicionado for interrompido, inicia-se o funcionamento normal logo que a unidade interior for novamente activada.
- Durante o período de controlo no modo AUTOMÁTICO (AUTO), o funcionamento do aparelho de ar condicionado não se alterará para ECONOMY, ainda que este modo seja seleccionado, premindo o botão de funcionamento em POUPANÇA DE ENERGIA (ECONOMY).

## LIMPEZA E CUIDADOS



### CUIDADO!

- Antes de limpar a unidade, assegure-se de que a pára e desliga o disjuntor.
- Certifique-se de que a grade de entrada é devidamente instalada.
- Uma ventoinha funciona a alta velocidade no interior da unidade, o que poderá provocar danos físicos.
- Tenha cuidado para não deixar cair a grelha de entrada.

- Para evitar desgaste excessivo de peças e componentes ou mau funcionamento do condicionador de ar, o usuário/consumidor deverá realizar manutenção preventiva através de uma assistência técnica credenciada periodicamente. Para saber a periodicidade da manutenção preventiva, o consumidor deve consultar o instalador credenciado ou uma assistência técnica credenciada.
- Quando utilizado durante longos períodos de tempo, a unidade poderá acumular sujidade no interior, reduzindo o seu desempenho. Recomendamos que a unidade seja inspeccionada regularmente, para além de serem efectuados os procedimentos de limpeza e cuidados. Para mais informações, consulte a assistência técnica autorizada.
- Não limpe o interior da unidade por si mesmo. Para limpar o interior, sempre consulte pessoal de serviço autorizado.
- Recomenda-se ao usuário/consumidor exigir uma cópia da Ordem de Serviço sempre que houver visita de uma assistência técnica para verificação, manutenção, teste ou reparação do produto.
- Quando limpar o corpo da unidade, não use água a uma temperatura superior a 40 °C, produtos de limpeza abrasivos ou voláteis como a benzina, o diluente, etc.
- Não exponha o corpo da unidade a insecticidas líquidos ou "sprays" para cabelo.
- Quando não utilizar a unidade durante um mês ou mais, deixe primeiro o aparelho a funcionar continuamente no modo de ventilação durante 12 horas para permitir que as partes internas sequem completamente.

# LIMPEZA E CUIDADOS

## Limpeza do filtro de ar

Quando a luz do filtro estiver intermitente, retire e limpe o filtro.

**1. Empurre os ganchos da grelha de entrada para dentro na direcção do centro da unidade para abrir a grelha de entrada.**

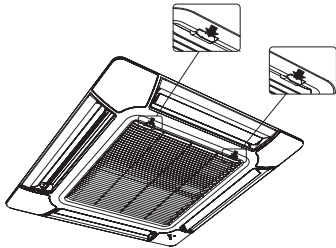

**2. Puxe o filtro para fora da grelha de entrada.**

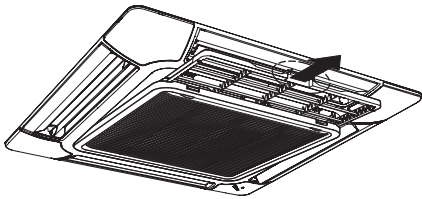

**3. Limpe o filtro de ar.**

Remova a poeira com um aspirador de pó ou lave com água corrente.

Se lavar o filtro de ar com água corrente, deixe-o ar secar completamente num local à sombra, antes de reinstalá-lo.

- O pó pode ser retirado do filtro de ar com um aspirador de pó ou mergulhando - o filtro numa solução de detergente suave e água morna. Se lavar o filtro, deixe-o secar completamente num local à sombra antes de reinstalá-lo.
- Se houver acumulação de sujidade no filtro de ar, o fluxo de ar diminuirá, reduzindo a eficiência de funcionamento e aumentando o ruído.
- Depois de ligar o aparelho, prima o botão de reposição do filtro no controlo remoto para desligar a lâmpada indicadora do filtro.

**4. Volte a prender os filtros de ar na grelha de entrada.**

① Volte a colocar o filtro de ar no seu suporte.

② Certifique-se de que o filtro de ar faz contacto com o batente do filtro quando este é recolocado no seu suporte.

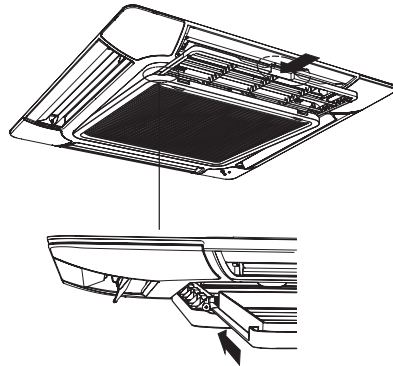

**5. Feche a grelha de entrada e empurre os ganchos da grelha de entrada para fora.**

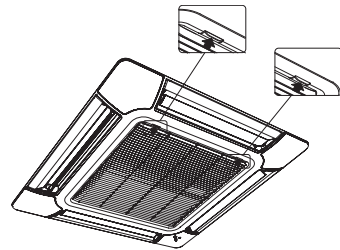

# SELECIONAR O CÓDIGO DO SINAL DO CONTROLO REMOTO

Quando dois ou mais aparelhos de ar condicionado estiverem instalados num compartimento e o controlo remoto estiver a operar um aparelho de ar condicionado diferente daquele que pretende definir, altere o código do sinal do controlo remoto para operar apenas o aparelho de ar condicionado que pretende definir (quatro selecções possíveis).

Quando dois ou mais aparelhos de ar condicionado estiverem instalados num compartimento, contacte o seu revendedor para definir os códigos do sinal do aparelho de ar condicionado individual.

## Seleccionar o Código do Sinal do Controlo Remoto

Use os seguintes passos para seleccionar o código do sinal do controlo remoto. (Tenha em atenção que o aparelho de ar condicionado não pode receber um código do sinal se o aparelho de ar condicionado não tiver sido definido para o código do sinal.)

- 1** Prima o botão **START/STOP** até que apenas o relógio seja visualizado no visor do controlo remoto.
- 2** Prima o botão de **MODO (MODE)** pelo menos durante cinco segundos para visualizar o código do sinal actual (inicialmente definido para **A**).
- 3** Prima os botões **SET TEMP.** (**▲**/**▼**) para alterar o código do sinal entre **A** → **b** → **c** → **d**. Faça corresponder o código no visor com o código do sinal do aparelho de ar condicionado.
- 4** Volte a premir o botão de **MODO (MODE)** para voltar para o visor do relógio. O código do sinal será alterado.

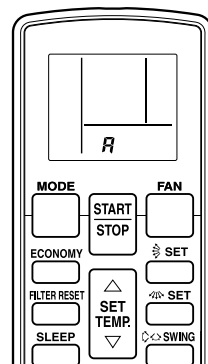

Se não forem premidos nenhuns botões dentro de 30 segundos depois do código do sinal ter sido visualizado, o sistema volta para o visor de relógio original. Neste caso, recomece a partir do passo 1.

O código do sinal do aparelho de ar condicionado é definido para A antes de sair de fábrica. Contacte o seu revendedor para alterar o código do sinal.

O controlo remoto redefine para o código do sinal A quando as pilhas do controlo remoto forem substituídas. Se utilizar um código de sinal diferente do código de sinal A, redefina o código do sinal depois de substituir as pilhas.

Se não souber a definição do código do sinal do aparelho de ar condicionado, tente cada um dos códigos do sinal (**A** → **b** → **c** → **d**) até que encontre o código que está a operar o aparelho de ar condicionado.

## DETECÇÃO E RESOLUÇÃO DE PROBLEMAS

As instruções relativas ao aquecimento (\*) são válidas somente para o modelo “AQUECIMENTO/REFRIGERAÇÃO” (Ciclo Inverso).



### AVISO!

Em caso de mal funcionamento (cheiro de queimado, etc.), desligar o aparelho imediatamente, desconectar o “plug” do cabo de alimentação da tomada (ou o disjuntor) e chamar a assistência técnica autorizada.

Desligar apenas o interruptor da unidade não desligará completamente a unidade da fonte de energia. Certifique-se de que desliga sempre a ficha de alimentação ou o disjuntor para assegurar de que a corrente foi completamente cortada.

Antes de solicitar a assistência técnica, realize as seguintes verificações:

|                      | Sintoma                     | Problema  | Veja página |
|----------------------|-----------------------------|---|-------------|
| FUNCIONAMENTO NORMAL | Não funciona imediatamente: | <ul style="list-style-type: none"><li>● Se a unidade for desligada e, de seguida, imediatamente ligada, o compressor não funcionará durante cerca de 3 minutos, para evitar que o fusível queime.</li><li>● Sempre que a ficha de alimentação for desligada e depois novamente ligada à tomada, o circuito de protecção funcionará durante 3 minutos, impedindo o funcionamento da unidade durante esse período de tempo.</li></ul>   | —           |
|                      | Emite ruído:                | <ul style="list-style-type: none"><li>● Durante o funcionamento e imediatamente após desligar o aparelho, é possível ouvir-se o som de água correndo na tubulação do Aparelho de Ar Condicionado. Também é possível ouvir-se ruído durante 2 ou 3 minutos depois de o aparelho ser activado (som da circulação de refrigerante).</li><li>● Durante o funcionamento, é possível ouvir-se um ligeiro rangido. Este som é o resultado da expansão e contracção da tampa frontal devido às mudanças de temperatura.</li></ul> | —           |
|                      |                             | *● Durante o funcionamento de aquecimento, pode ouvir-se ocasionalmente um zumbido. Este som é produzido pelo funcionamento de descongelação automática.  | 14          |

# DETECÇÃO E RESOLUÇÃO DE PROBLEMAS

As instruções relativas ao aquecimento (\*) são válidas somente para o modelo “AQUECIMENTO/REFRIGERAÇÃO” (Ciclo Inverso).

|   | Sintoma   | Problema   | Veja página |
|---|---|--|-------------|
| FUNCIONAMENTO NORMAL  | Odores:   | <ul style="list-style-type: none"> <li>● Podem ser emitidos odores a partir da Unidade Interna. Estes odores são resultados dos odores do ambiente (móveis, tabaco, etc.) que foram aspirados pelo Aparelho de Ar Condicionado.</li> </ul>   | —           |
|   | Emissão de névoa ou vapor:  | <ul style="list-style-type: none"> <li>● Durante o funcionamento nos modos de Refrigeração (COOL) ou Desumidificação (DRY), é possível visualizar-se uma névoa fina a sair da Unidade Interna. Isto deve-se ao repentino arrefecimento do ambiente pelo ar emitido do aparelho de ar condicionado, resultando em condensação e vaporização.</li> </ul>   | —           |
|   |   | <ul style="list-style-type: none"> <li>*● Durante o funcionamento de aquecimento, a ventoinha da unidade exterior pode parar e pode sair vapor da unidade. Isto deve-se ao funcionamento de Descongelamento automática.</li> </ul>   | 14          |
|   | O fluxo de ar é fraco ou parou:   | <ul style="list-style-type: none"> <li>*● Quando o modo de aquecimento é accionado, a velocidade do ventilador é temporariamente muito lenta, para permitir que as partes internas aqueçam.</li> <li>*● Durante a operação de aquecimento, se a temperatura ambiente subir acima da regulação do termostato, a Unidade Externa parará e a Unidade Interna funcionará a uma velocidade muito baixa. Se desejar aquecer mais o ambiente, regule o termostato para uma definição mais elevada.</li> </ul>   | —           |
|   |   | <ul style="list-style-type: none"> <li>*● Durante a operação de aquecimento, o aparelho irá interromper automaticamente o funcionamento (entre 4 e 15 minutos) quando activar o modo de descongelamento automático. Durante a operação de descongelamento automático, a lâmpada indicadora de funcionamento (OPERATION) fica intermitente.</li> </ul>  | 14          |
|   |   | <ul style="list-style-type: none"> <li>● O ventilador pode funcionar a uma velocidade muito reduzida durante o modo de Desumidificação ou quando a unidade estiver a controlar a temperatura ambiente.</li> </ul>  | —           |
|   |   | <ul style="list-style-type: none"> <li>● Durante o funcionamento SILENCIOSO, a ventoinha vai funcionar a uma velocidade muito reduzida.</li> </ul>   | —           |
|   |   | <ul style="list-style-type: none"> <li>● No modo de controlo automático (AUTO), o ventilador funcionará a uma velocidade muito baixa.</li> </ul>   | —           |
|   |   | <ul style="list-style-type: none"> <li>*● Durante o funcionamento de aquecimento, pode produzir-se água na unidade exterior devido ao funcionamento de descongelamento automática.</li> </ul>  | 14          |
|   | A Unidade Externa produz água:  | <ul style="list-style-type: none"> <li>*● Durante o funcionamento de aquecimento, pode produzir-se água na unidade exterior devido ao funcionamento de descongelamento automática.</li> </ul>  | 14          |
| A lâmpada indicadora do filtro (FILTER) fica intermitente:                    | <ul style="list-style-type: none"> <li>● Limpe o filtro. De seguida, desligue a lâmpada indicadora do filtro (FILTER).</li> </ul> | 8  |             |
| VERIFIQUE MAIS UMA VEZ  | Simplesmente não funciona:  | <ul style="list-style-type: none"> <li>● O disjuntor está desligado?</li> <li>● Houve falha de energia?</li> <li>● Um fusível queimou ou disparou um disjuntor?</li> </ul>   | —           |
|   |   | <ul style="list-style-type: none"> <li>● O temporizador está a funcionar?</li> </ul>   | 7 a 8       |
|   |   | <ul style="list-style-type: none"> <li>● A operação de oscilação para esquerda/direita ou a oscilação para cima/baixo/esquerda/direita foi definida no controle remoto?</li> </ul>   | 9           |
|   | Rendimento de Refrigeração (ou *Aquecimento) deficiente:  | <ul style="list-style-type: none"> <li>● A operação de oscilação para esquerda/direita ou a oscilação para cima/baixo/esquerda/direita foi definida no controle remoto?</li> <li>● O Filtro de Ar está sujo?</li> <li>● A grade de entrada ou a saída do ar do aparelho de ar condicionado estão obstruídas?</li> <li>● Regulou a temperatura ambiente (termostato) correctamente?</li> <li>● Existe alguma janela ou porta aberta?</li> <li>● No caso do modo de Refrigeração, existe alguma janela a permitir a entrada de luz solar com grande intensidade? (Feche as cortinas.)</li> <li>● No caso do modo de refrigeração, existem aparelhos geradores de calor e computadores muitas pessoas na sala?</li> </ul> | —           |
|   |   | <ul style="list-style-type: none"> <li>● A unidade está definida para o funcionamento SILENCIOSO?</li> </ul>   | —           |
|   | A unidade não funciona de acordo com o seleccionado no comando:   | <ul style="list-style-type: none"> <li>● As pilhas do comando à distância estão gastas?</li> <li>● As pilhas do comando à distância estão bem colocadas?</li> </ul>  | 4           |
| O sinal não é recebido após a substituição das pilhas do comando à distância: | <ul style="list-style-type: none"> <li>● Está a utilizar um código de sinal que não o código de sinal A?</li> </ul>               | 12   |             |

Depois de efectuar estas verificações, se o problema persistir, ou se notar a existência de cheiro a queimado, ou se a lâmpada do temporizador (TIMER) ou a lâmpada indicadora de funcionamento estiverem intermitentes, interrompa imediatamente o funcionamento, desligue a alimentação e consulte os técnicos de assistência autorizados.

# SUGESTÕES PARA O FUNCIONAMENTO

As instruções relativas a aquecimento (\*) são válidas somente para o modelo “AQUECIMENTO/REFRIGERAÇÃO” (Ciclo Inverso).

## \*Rendimento do aquecimento

- Este Aparelho de Ar Condicionado utiliza uma bomba de calor que absorve o calor do ar externo e transfere este calor para o interior. Como resultado, o rendimento da operação de aquecimento diminui à medida que a temperatura do ar externo baixa. Se achar que o calor produzido é insuficiente, recomendamos que utilize este Aparelho de Ar Condicionado em conjunto com outro aparelho de calefação.
- Os Aparelhos de Ar Condicionado do tipo bomba de calor utilizam a recirculação do ar quente para aquecer o ambiente. Como resultado, é necessário algum tempo após o accionamento para aquecer todo o ambiente.

## \*Quando a temperatura Interna e Externa estão altas

- Quando ambas as temperaturas interna e externa estão altas, durante a utilização no modo aquecimento, o ventilador da unidade externa pode parar.

## \*Descongelamento Automático controlado por Microprocessador

- Ao utilizar o modo de aquecimento quando a temperatura do ar exterior é baixa e a humidade alta, poderá formar-se gelo na Unidade Externa, resultando em queda do rendimento. Para controlar esta redução do rendimento, este equipamento está equipado com a função de descongelamento automático controlado por microprocessador. Em caso de formação de gelo, o Aparelho de Ar Condicionado parará temporariamente e o ciclo de descongelação funcionará de 4 a 15 minutos. Durante a operação de Descongelamento Automático, a lâmpada indicadora de funcionamento estará intermitente.

## Refrigeração do ambiente com temperatura baixa

- Quando a temperatura externa baixar, os ventiladores da unidade externa podem baixar a velocidade.

## \*Iniciar quente (para aquecer)

- A unidade interior evita o arrefecimento quando for iniciado o funcionamento de aquecimento. A ventoinha da unidade interior não vai funcionar ou vai funcionar a uma velocidade muito lenta até que o permutador de calor atinja a temperatura definida.

## Reinício automático

### Em caso de falha de energia

- Se houve um corte de energia para o aparelho de Ar Condicionado, o mesmo voltará a funcionar automaticamente no mesmo modo quando a energia voltar.
- Se o corte de energia acontecer durante a função “TIMER”, o “TIMER” será reiniciado e o aparelho começará a funcionar ou parará no novo horário programado. Neste tipo de falha, a lâmpada indicadora do “TIMER” piscará.
- O uso de outros aparelhos eléctricos (barbeador eléctrico, etc.) ou a proximidade de um rádio transmissor sem fio pode causar a avaria do Aparelho de Ar Condicionado. Se isto ocorrer, desligue temporariamente a ficha do cabo de alimentação e depois use o controlo remoto para retomar o funcionamento.

## Nota

As instruções relativas a aquecimento (\*) são válidas somente para o modelo “AQUECIMENTO/REFRIGERAÇÃO” (Ciclo Inverso).

- \*● Durante a utilização do modo de aquecimento, a unidade externa começará ocasionalmente a operação de descongelação durante pequenos períodos. Durante a operação de descongelação, se o utilizador definir novamente a unidade interna para aquecimento, o modo de descongelação continuará, e a operação de aquecimento começará depois de completar a descongelação, com o resultado de que pode ser necessário algum tempo antes de sair ar quente.
- \*● Durante a utilização do modo de aquecimento, o topo da unidade interna pode ficar quente, mas isto deve-se ao facto de o líquido de refrigeração circular através da unidade interna mesmo quando esta é parada; isto não é uma avaria.



**FUJITSU GENERAL LIMITED**  
1116, Suenaga, Takatsu-ku, Kawasaki 213-8502, Japan