

Instruções para
Carrinho de Bebê
Multifuncional
FITNESS
Ref. C268

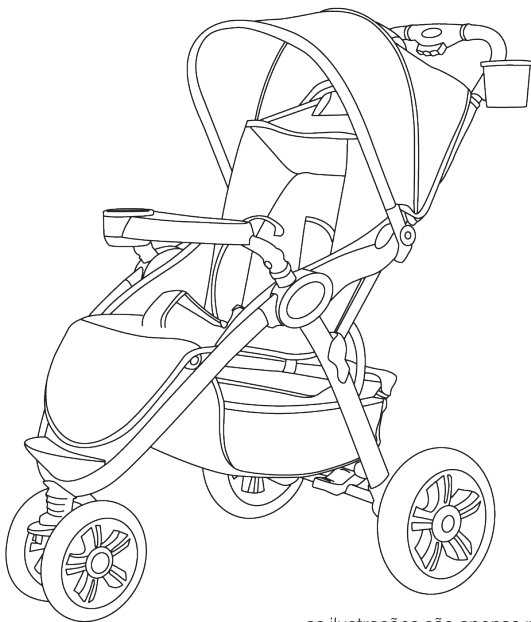

Carrinho FITNESS C268



as ilustrações são apenas representações.
o design e o estilo podem variar.

Importante ler com **ATENÇÃO** e guardar para futuras consultas.

Principais características:

- ✿ Dobrável com apenas uma das mãos
- ✿ Encosto regulável em três posições
- ✿ Apoio regulável para os pés
- ✿ Bandeja removível
- ✿ Rodas dianteiras livres, orientáveis e à prova de choque
- ✿ Freios duplos de um toque



Advertências / ATENÇÃO

Para saber como usar o carrinho, leia as instruções com muita

ATENÇÃO e guarde-as para futuras consultas.

A não leitura das instruções colocará em risco a segurança da criança.

Se você transferir este carrinho para outra pessoa, faça-o acompanhado das instruções.

Carrinho Certificado pela
NORMA ABNT NBR 14389:2010 de
01/03/2011

Observe rigorosamente as recomendações abaixo para evitar acidentes.

- Sempre utilize a tira entrepernas em combinação com o cinto abdominal.

- Nunca deixe a criança sozinha sem a supervisão de um adulto.

- Nunca carregue o carrinho com a criança dentro.

- Nunca use o carrinho em encosta íngreme, escada, escada rolante, areia de praia, terrenos irregulares e lama.

- Utilize um conjunto de cinto assim que a criança puder sentar sem ajuda.

- Nunca carregue mais de uma criança no carrinho. Verifique se a criança está sentada no carrinho.

- Não pendure nenhum peso na alça do carrinho. Não podem ser utilizados acessórios não aprovados pelo fabricante

- Não sobrecarregue a cesta. A carga máxima é inferior a 3 kg. O excesso de peso pode provocar instabilidade no carrinho.
- Assegure-se de que todos os dispositivos de travamento estejam acionados antes do uso.
- Acione os freios quando o carrinho estiver parado, impedindo que ele se mova.
- Para evitar ferimentos à criança, ao inverter a alça, tome cuidado para não prender o braço ou a mão da criança. Verifique cuidadosamente se a alça está fixa depois de inverter sua posição.
- Descarte imediatamente a embalagem plástica, pois ela representa perigo de asfixia para a criança.
- Verificar se os dispositivos de fixação do assento do cesto para bebês ou da unidade de assento estão corretamente encaixados antes do uso.
- Não deixe o carrinho próximo ao

fogo.

- Não adicione um colchão com espessura maior que 10mm.
- Este produto não é apropriado para corrida ou patinação.

ATENÇÃO :

Este carrinho é destinado para crianças a partir de 6 meses e c/ peso de até 15 kg.

ATENÇÃO :

Este carrinho não pode ser utilizado por crianças menores de 6 meses.

Peças



copo

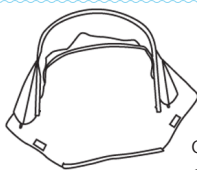

capota
dianteira



roda



estrutura

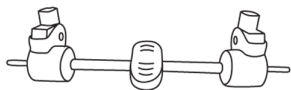

eixo traseiro



roda traseira n.2

Abertura da Estrutura

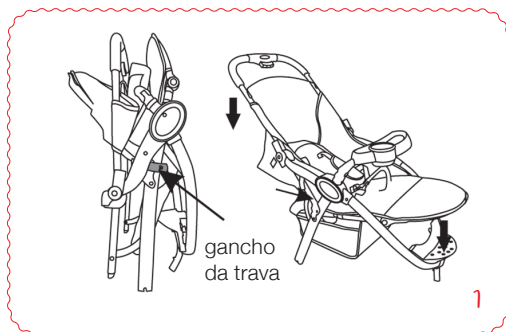

1) Solte o gancho lateral. Levante a alça com uma das mãos e empurre a estrutura com a outra. A operação estará completa ao se ouvir um “clique”. Abaixei o apoio dos pés e pressione-o. O apoio estará encaixado ao se ouvir um “clique”.

Montagem das rodas dianteiras

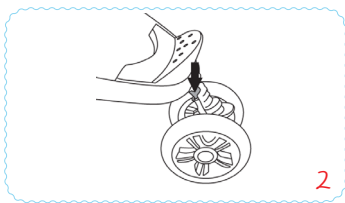

2) Insira o adaptador das rodas dianteiras no tubo frontal do carrinho. A mola saltará para fora ao som de um “clique”. Pressionando-se a mola, ela se desencaixará.

Montagem das rodas traseiras

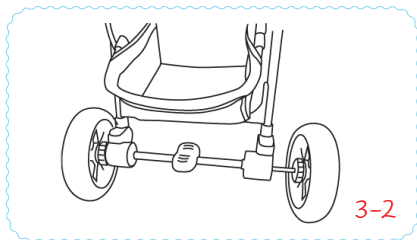
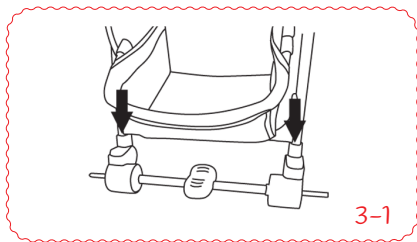

3-1) Insira a estrutura da roda traseira no tubo traseiro.

3-2) A montagem estará completa ao se ouvir um “clique”.

Montagem da Capota e do Copo

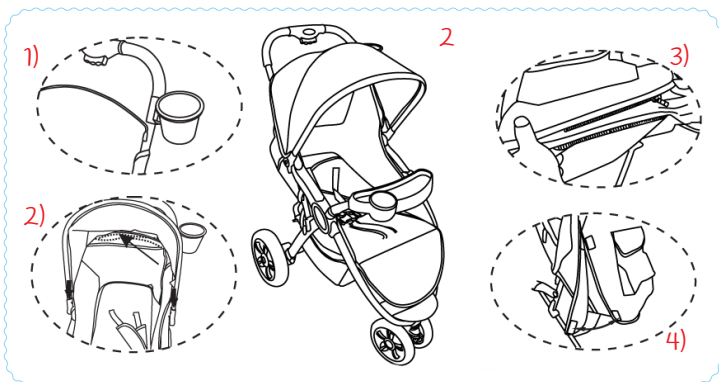

4-1) Instale o adaptador de copo na lateral da alça.

4-2) Instale a barra da capota no tubo lateral do carrinho até que a mola pule para fora indicando sua fixação. Feche o zíper da capota.

4-3) Feche o zíper da parte de trás da capota.

4-4) Prenda a tira lateral na estrutura do carrinho.

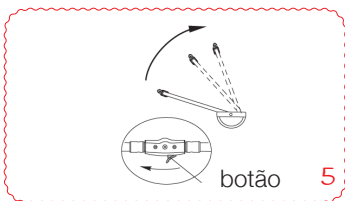

5) O encosto pode ser regulado em três posições. Para abaixá-lo, pressione o botão localizado na parte superior do assento e coloque o encosto na posição desejada. Para uma posição mais ereta, empurre o assento para frente.

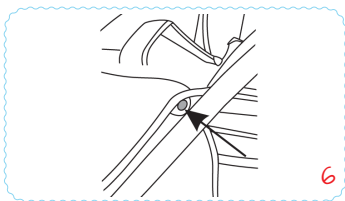

6) A altura do apoio para os pés é regulável. Use os botões laterais.

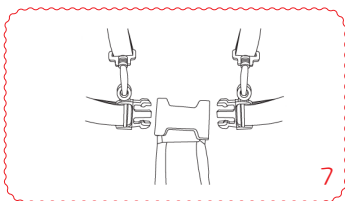

ADVERTÊNCIA: Use sempre o cinto de segurança.

7) O carrinho é equipado com um cinto de cinco pontos para dar segurança ao seu bebê. Depois de colocar o bebê no carrinho, verifique sempre se todas as fivelas estão fechadas como mostra a figura.

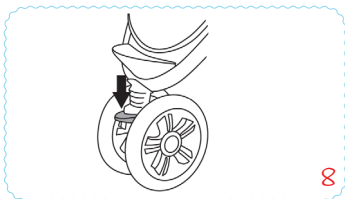

8) Puxe para cima as peças de orientação das rodas dianteiras para fixar a direção do carrinho. Pressione as peças para baixo para que as rodas se movam livremente.

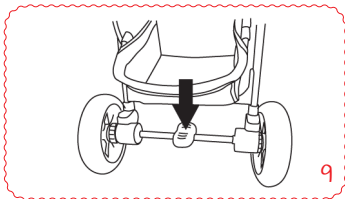

9) FREIO DUPLO DE UM TOQUE: Pressione para baixo para travar. Levante o freio até liberar a trava.

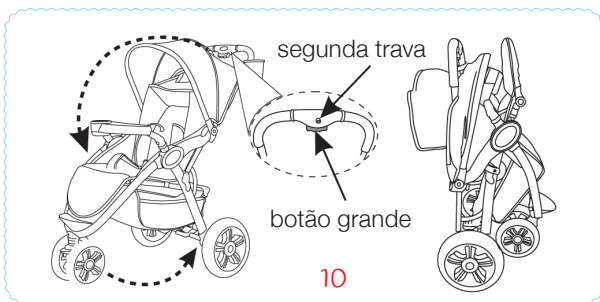

10) PARA DOBRAR O CARRINHO.

Pressione e mantenha pressionado o botão grande e pressione o botão pequeno ao mesmo tempo para liberar a trava. Empurre a alça para frente e feche o carrinho. A operação estará completa ao se ouvir um “clique”. Empurre o encosto em direção ao carrinho e ele estará completamente fechado.



Manutenção

- Para limpar a capota, cinto de segurança, base fixa e cesta, esfregue com água e sabão neutro e deixe secar. Para peças especialmente sujas, primeiro use detergente diluído, depois lave-as e deixe-as secar.
- Use um pano úmido para limpar a estrutura do carrinho e, depois, passe um pano seco. Se não for usado o pano seco, o tempo de vida útil da estrutura poderá ser reduzido.
- Não use alvejantes e coloque as peças para secar na sombra. Não use secadora.
- Não deixe o carrinho exposto à luz solar direta, pois as partes de plástico e de tecido desbotam.
- Devido à melhoria contínua dos produtos, o design e as especificações estão sujeitos a alterações sem aviso prévio.
- As ilustrações das instruções são apenas para referência e não representam o produto real.



Recomendações

Em caso de dúvidas, consulte o fabricante ou o revendedor.

Sr. Cliente, favor tomar nota de que os itens rígidos e as partes de plástico do carrinho devem ser corretamente posicionados e instalados para o uso cotidiano.

DADOS DO IMPORTADOR:

Dardara Comércio Importação e Exportação Ltda.

CNPJ: 07.774.907/0001-57

Telefone: 11 4744-7248

email: dardara@uol.com.br

Atendimento ao cliente:

www.dardara.com.br



Certificado de Garantia

A Dardara Comércio Importação e Exportação, garante este produto contra defeitos de fabricação.

Período de garantia: Garantia legal de 90 (noventa) dias, com início a partir da data de emissão da nota fiscal. Durante a vigência desta garantia e havendo necessidade de manutenção ou reparo, o consumidor deverá se dirigir com o produto e com a nota fiscal a Assistência Técnica mais próxima de sua residência, indicada pela Dardara.

Para saber a assistência mais próxima, favor entrar em contato conosco, através do site www.dardara.com.br ou por telefone.

Nenhum serviço poderá ser prestado, senão através da Assistência Técnica autorizada.

Durante a vigência da garantia a Dardara se responsabiliza pela mão de obra, bem como pela substituição gratuita de peças, deste que os defeitos sejam devidamente comprovados como sendo de fábrica por uma de nossas assistências técnicas autorizadas.

Durante a vigência, se for constatado alteração ou manutenção por terceiros, a Dardara se dá ao direito de isentar-se de quaisquer responsabilidades e entre outras obrigações.

ATENÇÃO

O que NÃO abrange na vigência de garantia

- Substituição e despesas de peças que sofreram desgaste natural devido ao uso ou mau uso, serão responsabilidade do consumidor.
- Acessórios, peças e/ou componentes danificados em consequência de acidentes de transporte, montagem ou utilização não conforme com as orientações do manual, amassamentos, peso excessivo ou por causas naturais, sol, chuva, enchente, entre outros.
- Defeitos devido a exposição de produtos a locais impróprios, como umidade, mofos, insolação, sem os devidos cuidados de manutenção e conservação.
- Custo de transporte e remoção do produto para consertos.
- Atendimento domiciliar.
- Conserto realizado por terceiros, pessoas ou assistências não credenciadas pela Dardara.
- Serviços como montagem do produto, manutenção como: limpeza, lavagem, regulagens e alinhamento por parte da Dardara ou de suas assistências técnicas (rede autorizada).
- Substituição do produto por outro do mesmo ou de outro modelo.

No término da garantia, a critério do cliente, as Assistências Técnicas continuarão a prestar serviços de manutenção e reparos, mas passarão a cobrar pelo serviço prestado. A Dardara obriga-se nos termos deste certificado, a reparar unicamente os produtos com defeito de fábrica comprovado, isentando-se de quaisquer responsabilidades e outras obrigações não previstas. É importante seguir atentamente as instruções contidas no manual de instruções, para que possa manuseá-lo de forma correta e segura, protegendo o seu bebê.

Assistência Técnica

Sujeito a alterações
sem aviso prévio.

AL / Maceió

Macedo Ramalho (AutoToy)
R. Coronel Rui Ferreira Oliveira, 20 -
Farol - Maceió - cep: 57057-310
Tel: 82 3328-9764 // 8801-0305 //
9989-3605
autotoy_parkplay@hotmail.com

BA / Salvador

Mini Sport Hobby Tec -
13.973.748/0001-12
Rua: Faisca, 06 São Pedro (Largo 2
de Julho) - cep:40060-017
Tel: 71 3321-2371 - Joabe
joabemagalhaes@gmail.com

CE / Fortaleza

MAREAR - Marneudo
Av Dom Manuel, 418 - Centro
Fortaleza - CE - Cep: 60060-090
85 3253-2521 - Daniel ou Marneudo
carrinhodebebe@hotmail.com

CE / Fortaleza

Lucimar Vieira de Lima ME
Av: Frei Cirilo, 4751 lj. 05 Mesejana
cep:60864-190
Tel: 85 3276-9609 - Lucimar
rebilu.bebe@gmail.com

DF / Brasília

S.O.S Brinquedos
09.505.002/0001-07
SCLN 313-bloco A - Loja 41
Asa Norte - Brasília - DF - 70766-510
Tel: 61 3274-6060 / Fax: 3033-1320
Betania - soscb@ig.com.br

ES / Cachoeira do Itapemirim

Oficina da Pesca
Rua: Profº Quintiliano, 12 Centro
cep:29300-195
Tel: 28 3522-0941
oficinadapesca@hotmail.com

ES / Vila Velha

Giotto Peças LTDA ME/Gio Peças
Rua: Luciano das Neves, 947 Centro
cep: 29100-200

Tel: 27 3229-8942 - Sampaio
sampaio6900@hotmail.com
CNPJ: 30.538.656.0001-23

GO / Goiás

Cantinho da Moda/RA de Abreu
Av. Araguaio, 625 Centro
cep: 74030-100

Tel: 62 3942-3582
assistenciatecnica@cantinhoda-
moda.com.br

GO / Goiás

Cantinho da Moda/Chafic e Cia LTDA
Rua: Quatro, 409 setor central
cep: 74020-060

Tel: 62 3225-8015
ezequiel@cantinhodamoda.com.br

GO / Goiânia

HOSPITAL DOS BRINQUEDOS LJ 2
Av 24 de outubro, 274
Setor Funcionários - cep: 74543-100

Tel: 62 3942-3560 - Marcelo
sac.hospitaldosbrinquedosg@
hotmail.com

MG / Belo Horizonte

Camping Baby Car LTDA
Rua: Padre Eustaquio, 282 - Carlos
Prates - cep: 30710-580

Tel: 31 3295-2239 - sr Geonê

MG / Patos de Minas

Oficina do Dudu
R: Olimpio Ferreira, 38 - Caramuru
cep: 38701-380

Tel: 34 3823-9191 // 3825-8191 //
9995-9191 - Eduardo
atendimento@oficinadodudu.com.br

MG / Ubá

Rei das Fraldas
Rua: Isaura Resende, 85 Centro
Tel: 32 3531-2700 - sr Roberto
atendimento@reidasfraldas.com.br

MG / Uberlândia

Cristina de Lima oliveira/Beto Bikers
Av: Cesario Crosara, 2428 loja 01
Presidente Roosevelt

cep: 38401-048
Tel: 34 3237-4370
betobikersassistencia_comercio@
hotmail.com

MG / Montes Claros

Socorro dos Brinquedos - Geraldo
Rua Odilon Macauba, 33 - Centro
cep: 39400-091

Tel: 38 3222-7820

socorrodosbrinquedos@hotmail.com

PE / Recife

Mecânicos dos Brinquedos (Eduardo
Silva de Medeiros)

Av: Bernardo Vieira de Melo, 1345 loja
09 Piedade
cep: 54400-000

Tel: 81 3325-3643

sac@mecanicosdosbrinquedos.com.br

PE / Recife

Officina dos Brinquedos
Rua Barão de Tefé, 375 - Boa viagem
cep: 51030-690

Tel: 81 3037-2316

Responsável: Ivanildo Félix

sat@officinadosbrinquedos.com.br

PE / Recife

Clinico dos Brinquedos
Rua: Da Palma, 295 edif. Sael sala 04
cep: 50010-460

Tel: 81 3224-2765

clinica.brinquedos@gmail.com

PR / Londrina

Hospital dos Brinquedos Snoopy
LTDA

Rua: Pará, 1869 Centro
cep: 86020-400

Tel: 43 3324-1251 - Daiane // Bruna
hospitaldebrinquedos@hotmail.com

PR / Maringá

Comércio de Manutenção de Brin-
quedos Nana Nene LTDA

Rua Santos Dumon, 1933 Centro
cep: 87013-050

tel: 44 3227-3389/ 3026-3089

sosbrinquedosmaringa@hotmail.com

RJ / Vila Tiradentes

Baby Uorque

Rua Laurinda Costa, 71 Vila tiradentes
cep: 25525-390

Tel: 21 3753-2881

babyuorque@yahoo.com.br

RJ / São Gonçalo

Simone Alves Silva/KW KIDS

Rua: Abilio Jose de Motos, 1727
cep: 24436-000

Tel: 21 2606-3659

kwkid.s@hotmail.com

RJ / Cabo Frio

Sport Total

Av Júlia Kubitschek, 28 - LJ 01 - Pq
Riviera

cep: 28905-000

Tel: 22 2645-2444 - sr Kiko

sporttotalcf@hotmail.com

RJ / Campo dos Goiatazes

UTI dos Brinquedos

Rua: Nazario Pereira Gomes, 431 Pq
São José

cep: 28070-205

Tel: 22 2738-8199

uti.brinquedos@yahoo.com.br

RS / Porto Alegre

Casa Catraca

Rua Visc. do Herval, 1383

cep: 90130-151

Tel: 51 3217-0359 // 3232 9424

Sr César

casacatraca@yahoo.com.br

SC / Gaspar

EL Eletroeletrônica

Rua: Anfilóquio Nunes Pires, 4440
Bela Vista

cep: 89110-000

Tel: 47 3397-3082 - Davi

eleletronica@gmail.com.br

SC / Tubarão

Grillo Moto Mecanica LTDA

Rua: Vereador José Antonio Amorin,
147 Centro

cep: 88705-030

Tel: 48 3626-5214 - Grillo

grillomotojet@hotmail.com

SC / Florianópolis

Casa dos Fogões

Rua: Conselheiro Mafra, 556 Centro
Cep: 88010-102

Tel: 48 3225-0592 / 3225-1170 -

Simone

casadosfogoes@yahoo.com.br

SP / Araçatuba

Fraldas Dist.Prod. De Higiene LTDA

Rua: Marechal Deodoro, 563 Centro
cep: 16010-301

Tel: 18 3621-2368 // 3623-1239

SP / Franca

Eduardo Sanches

Rua: João TrentinoViller, 2290 Jd.

Alvorada

cep: 14403-131

Tel fax: 16 3702-5003

SP / Promissão

Izabel Cristina da Silva Promissão ME

Av: Minas Gerais, 346 Centro

Tel: 14 3541-1379

fastynbike@bol.com.br

SP / Leme

Chevromac Comercio LTDA/ oficina

dos Brinquedos

Rua:João Arraes Seróidido, 313 Centro

cep: 13617-260

Tel: 19 3554-7070

contato@oficinadosbrinquedos.com.br

SP / Piracicaba

Elias Antonio Rodrigues Alves ME

Av: São Paulo 493 - Paulicéia

cep: 13401-541

Tel: 19 3434-1647

elides.maria@ig.com.br

SP / Ribeirão Preto

Maria Cristina Wiermann/ Gepeto

Rua:Dr Ioyola,407 Vila Tibério

cep:13560-050

Tel: 16 3610-9233

gepetow@terra.com.br

SP / São Jose dos Campos

Milton Takahiro Fukuda

Rua: Vilaça, 157 Centro

cep: 12210-000

Tel: 12 3921-7061

taka.fukuda@hotmail.com

SP / São Jose dos Campos

Hospital dos Brinquedos

Av São José, 437 - Centro

cep: 12209-010

Tel: 12 3302-0688 // 12 3207-9455

SP / São Jose do Rio Preto

S.O.S do Bebê-L.C. Moura ME

Rua: Moyses miguel Hoddad, 445

Pq Industrial

cep: 15030-130

Tel: 17 3231-7110

be@hotmail.com

SP / São Miguel Paulista

Idéia Fix

Rua Pedroso da Silva, 88 – Pq Paulistano

listano

cep 08080-040

Tel: 11 2956-6743 - Cristiani

cristiani@ideiafx.com.br

SP / Suzano

Dardara

Av Jorge Bei Maluf, 843 - Galpão 7

Vila Theodoro - Cep: 08686-000

Tel: 11 4744-7248

assitencia@dardara.com.br

SP/ São Paulo

Yala Baby

Rua Dr Virgilio do Nascimento, nº 61 -

Brás - cep: 03027-020

Tel: 11 2692-3957



Dardara

para quem é precioso