

TV.



MANUAL
RECICLÁVEL
BIODEGRADÁVEL

SEMP TOSHIBA
COMPROMISSO COM O AMANHÃ

Manual de Instruções



Imagem ilustrativa

SEMP TOSHIBA

DL 2971W
DL 3271W
DL 3971F

Agora você dispõe de um aparelho da mais alta tecnologia e qualidade que um produto poderia ter; um televisor SEMP TOSHIBA.

Mas lembre-se: para conseguir um bom desempenho do seu aparelho, é importante que você leia o Manual de Instruções com atenção, para que seus recursos tecnológicos sejam entendidos e desfrutados.

A SEMP TOSHIBA mantém mais de 1000 postos credenciados de assistência técnica por todo o território nacional.

Agora é reclinar-se na poltrona, ligar o seu SEMP TOSHIBA com o manual nas mãos e proporcionar a você e sua família horas de lazer e entretenimento.

MEIO AMBIENTE: A SEMP TOSHIBA preocupada com o Meio Ambiente procurou desenvolver este produto para que pudesse ser reciclado e reutilizado se destinado a recicladores. Toda a sua embalagem (calços de isopor, papelão e sacos plásticos) e o Manual de Instruções são recicláveis.

Descarte adequadamente produtos e/ou acessórios Semp Toshiba

A SEMP TOSHIBA disponibiliza mediante solicitação, um serviço de logística reversa para retorno dos produtos e/ou acessórios por ela comercializados, ao final de sua vida útil, conforme a legislação em vigor. Tal serviço permite o tratamento dos mesmos visando um descarte ambientalmente apropriado, ou mesmo, sua recuperação e/ou reciclagem, de forma a assegurar uma adequada destinação final. Empenhada em estimular e apoiar ações voltadas à preservação ambiental, a SEMP TOSHIBA recomenda não descartar produtos eletroeletrônicos e/ou seus acessórios no lixo doméstico, na rua, em terrenos baldios, aterros sanitários e tampouco em córregos ou riachos. A SEMP TOSHIBA mantém mais de 100 pontos de coleta em todo o país, devidamente treinados para atividades relacionadas à logística reversa. Agradecemos seu contato através do **CAC** pelo telefone (11) 3232-2000, ou acessando o site www.semptoshiba.com.br/responsabilidadecorporativa/ambiental para conhecer os serviços disponibilizados e endereços para devolução, contribuindo dessa forma para assegurar a destinação correta de descartes, em respeito ao meio ambiente.

CUIDADOS COM SEU TELEVISOR

1. Ligue o TV diretamente a uma tomada que, atenda as normas técnicas de instalação elétrica, que tenha potência mínima de 30% acima da informada no aparelho e seja de fácil acesso para que o plugue possa ser manuseado facilmente. O acesso ao plugue não deve ser obstruído por objetos como armários, estantes, etc., pois o plugue do cabo de força é o único meio de desconexão do aparelho com a rede elétrica. Não utilize "benjamins" ou "réguas", podem causar graves acidentes.
2. Ao instalar seu aparelho deixe espaço de no mínimo 10 cm em torno do TV para permitir boa ventilação. Não coloque sobre o televisor: moedas, grampos, recipientes com água como vasos, evite expor o TV a respingos e gotejamento.
3. Não exponha seu aparelho a luz solar direta ou aquecedores por longos períodos de tempo, pois a elevação da temperatura poderá afetar o gabinete.
Nota: Não coloque sobre o aparelho fontes de calor, como por exemplo: velas acesas.
4. Para evitar um superaquecimento do seu televisor, mantenha-o em local com boa ventilação e não cubra o mesmo com jornais, toalhas de mesa, cortinas, capas plásticas, etc.
5. Para limpar o gabinete, desligue o TV da tomada e utilize um pano seco e macio. Para remover manchas mais difíceis, utilize um pano úmido. Nunca use benzina, thinner, álcool ou outros solventes químicos, pois poderão remover palavras impressas. Proteja o gabinete de inseticidas ou outras substâncias que possam manchá-lo.
6. Desligue o plugue da tomada quando se ausentar por um longo período. O cabo de força quando desconectado desenergiza completamente o aparelho.
7. Nunca desconecte o cabo de força puxando pelo cabo. Faça-o sempre pelo plugue.
8. Nunca adultere qualquer componente do interior do aparelho ou faça qualquer ajuste nos controles não mencionados neste manual. Além de colocar em risco a sua saúde, você poderá causar danos ao aparelho e conseqüentemente perder a garantia.
9. Água e Umidade: Para sua segurança não utilize aparelhos ligados à eletricidade próximos a água, por exemplo, banheiras, pias, tanques de lavar roupa, porão úmido ou próximo à piscina, etc.

IMPORTANTE

Poderão ocorrer interferências no aparelho quando o mesmo estiver próximo de outros produtos eletroeletrônicos, principalmente de telefones celulares.

- TV LED
- PVR Ready
- DTVi - Decodificador digital para recepção de TV aberta com suporte a interatividade.
- VHF/UHF/CATV - 181 canais
- Entrada áudio e vídeo
- Entrada Vídeo Componente
- Entrada para PC
- Entrada HDMI
- Media Player: Entrada USB

ACESSÓRIOS FORNECIDOS



Controle Remoto

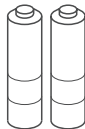

02 pilhas "AAA"

Cabos fornecidos

2 Cabos P2-RCA (2 pinos)



Acessórios do Pedestal

(As figuras destes acessórios poderão ser diferentes dependendo do modelo)



04 Parafusos auto-atarrachantes 4X25 para montagem do suporte na base

01 presilha de fixação

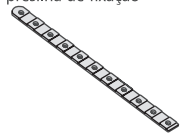

01 Base

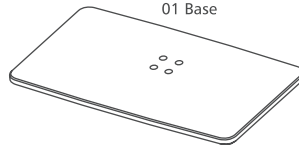

CUIDADOS COM SEU TELEVISOR	2
CARACTERÍSTICAS ESPECIAIS	3
ACESSÓRIOS FORNECIDOS	3
MONTAGEM DO PEDESTAL	5
MONTAGEM NA PAREDE	6
Instalando o televisor de LED em um suporte de montagem na parede	6
COMANDOS E FUNÇÕES	7
Explorando o seu Novo Televisor	7
Painel Frontal	7
Painel Traseiro	8
CONEXÕES	9
Conexão da Antena	9
Conexão de Equipamentos Externos	9
Conexões HDMI	9
Entradas Vídeo Componente	10
Entradas de Áudio e Vídeo	11
Conectando um PC	11
Conectando um Sistema de Áudio Digital (Coaxial)	12
Conectando um Sistema de Áudio Estéreo	12
CONTROLE REMOTO	13
Instalando as pilhas no controle remoto	13
Faixa de operação do controle remoto	13
Aprendendo sobre o Controle Remoto	14
INSTALAÇÃO RÁPIDA	15
AJUSTANDO O SEU TELEVISOR	16
CANAL	16
FUNÇÃO	17
Tecla MTS	17
Reiniciar TV	18
PVR READY – Gravador Pessoal de Vídeo	18
Closed Caption	19
Configuração de Rede	19
DTVi - TV INTERATIVA DIGITAL	20
Usando o LINK	20
Bloqueio	21
AJUSTANDO A IMAGEM	23
Imagem	23
AJUSTANDO O SOM	26
Som	26
USANDO O MEDIA PLAYER	27
Gerenciamento de Arquivos E Dispositivos	27
Fotos	27
Música	28
Filmes	28
Texto	29
CONFIGURAÇÕES DE PC	30
Usando a função de configuração de PC	30
OPERAÇÕES BÁSICAS	30
GRAVAR	33
TABELA DE VERIFICAÇÃO DE PROBLEMAS	34
ESPECIFICAÇÕES TÉCNICAS	35
ANOTAÇÕES	36
CERTIFICADO DE GARANTIA	38

Siga o procedimento abaixo para montar o pedestal do TV LED

1. Antes de iniciar a montagem do pedestal apoie cuidadosamente o Pannel LED, com a frente voltada para baixo, em uma superfície plana e macia como uma toalha ou um cobertor. Deixe que a parte de baixo da unidade se sobressaia para fora do apoio e monte conforme indicado.

Notas:

- *Você deve ter muito cuidado ao acoplar o pedestal para evitar danos ao painel LED.*
- *Utilize apenas os parafusos fornecidos com os acessórios.*

2. Parafuse a base no suporte do pedestal do TV. Use os parafusos de montagem para prender firmemente. Instale a presilha na tampa do suporte do pedestal, utilize um cabo firme, preso a presilha na parte traseira do pedestal do TV a uma parede, um pilar ou outra estrutura fixa.

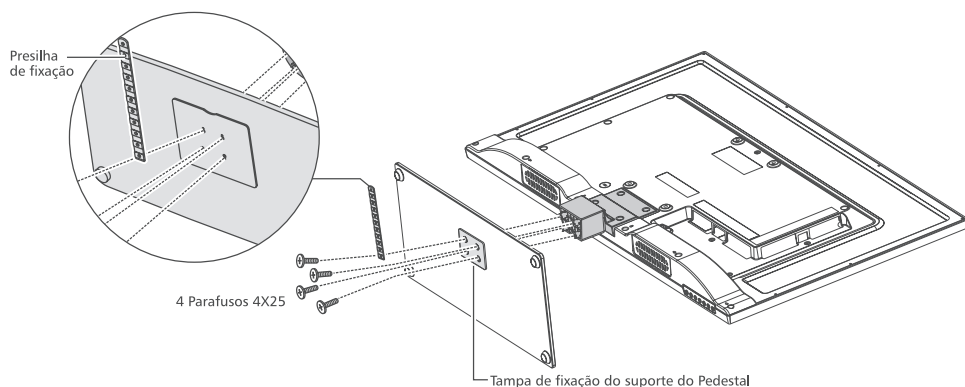

Aviso: Certifique-se de que o cabo de energia não está preso ou prensado ao prender o pedestal, pois isso pode causar um choque elétrico.

INSTALANDO O TELEVISOR DE LED EM UM SUPORTE DE MONTAGEM NA PAREDE

Para instalar o televisor de LED em um suporte de montagem de parede (não fornecido), siga as indicações abaixo:

1. Retire os parafusos que prendem o suporte de mesa.

Obs.: Faça este procedimento sobre uma superfície plana e nivelada, cubra com um pano macio ou material similar e coloque o televisor de LED com a face para baixo.

2. Utilize os orifícios indicados nas ilustrações abaixo para utilização do suporte de montagem de parede. Nas ilustrações abaixo, verifique as medidas e o tipo de parafuso.

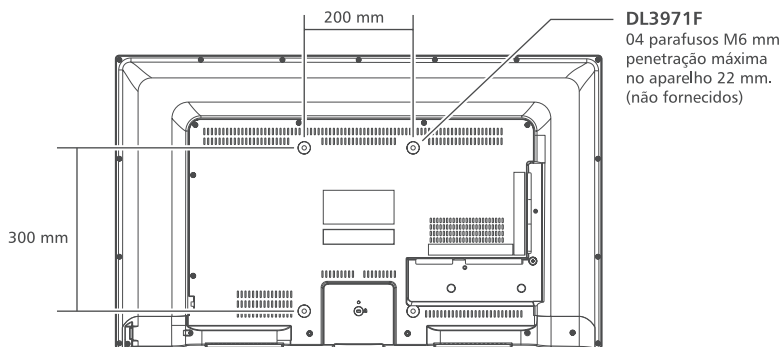
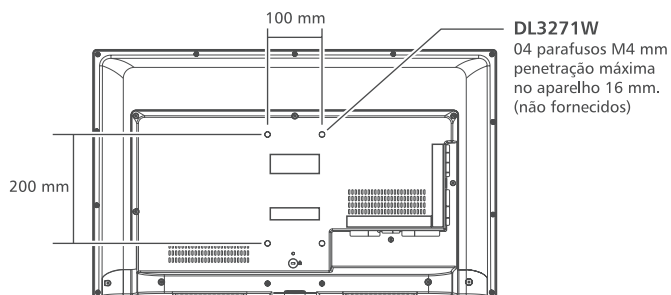
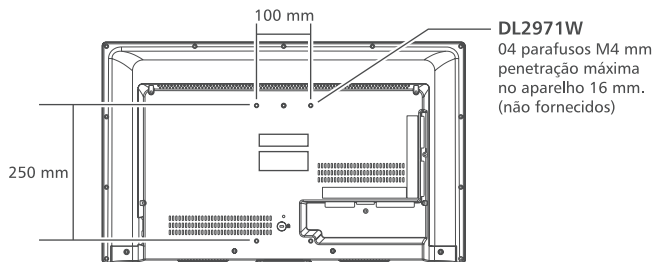

Notas:

- Instale o televisor de LED seguindo as instruções de instalação do fabricante do suporte de montagem de parede.
- Se o suporte de montagem de parede não estiver instalado corretamente, o televisor de LED poderá cair e causar acidentes.
- Instale o televisor de LED em uma superfície estável e nivelada.
- A Semp Toshiba não se responsabiliza por danos causados por qualquer manuseio incorreto.

EXPLORANDO O SEU NOVO TELEVISOR

Você pode operar o seu televisor usando as teclas no painel frontal do aparelho ou no controle remoto. Os painéis traseiro e lateral fornecem todos os terminais que você precisa para conectar outros equipamentos ao seu televisor. Veja "Conexões", a partir da página 9.

Obs.: Todos os desenhos neste manual são apenas uma ilustração gráfica, podendo existir diferenças entre modelos.

PAINEL FRONTAL

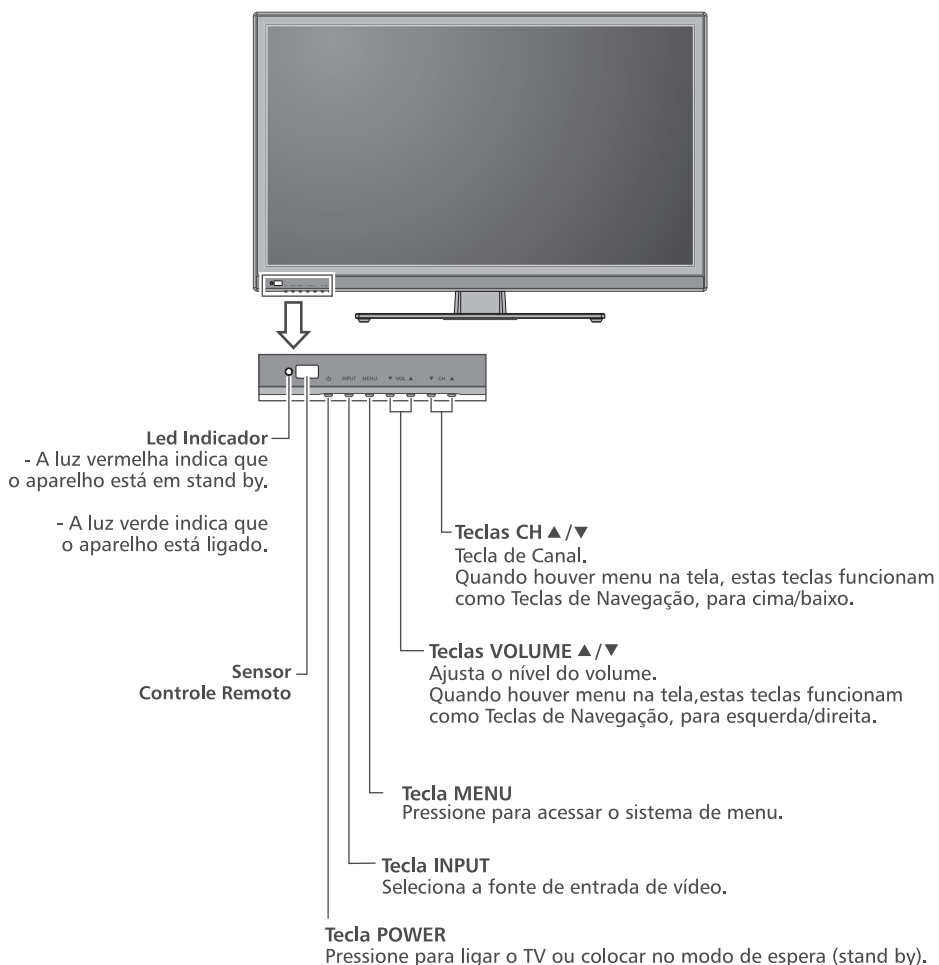

PAINEL TRASEIRO

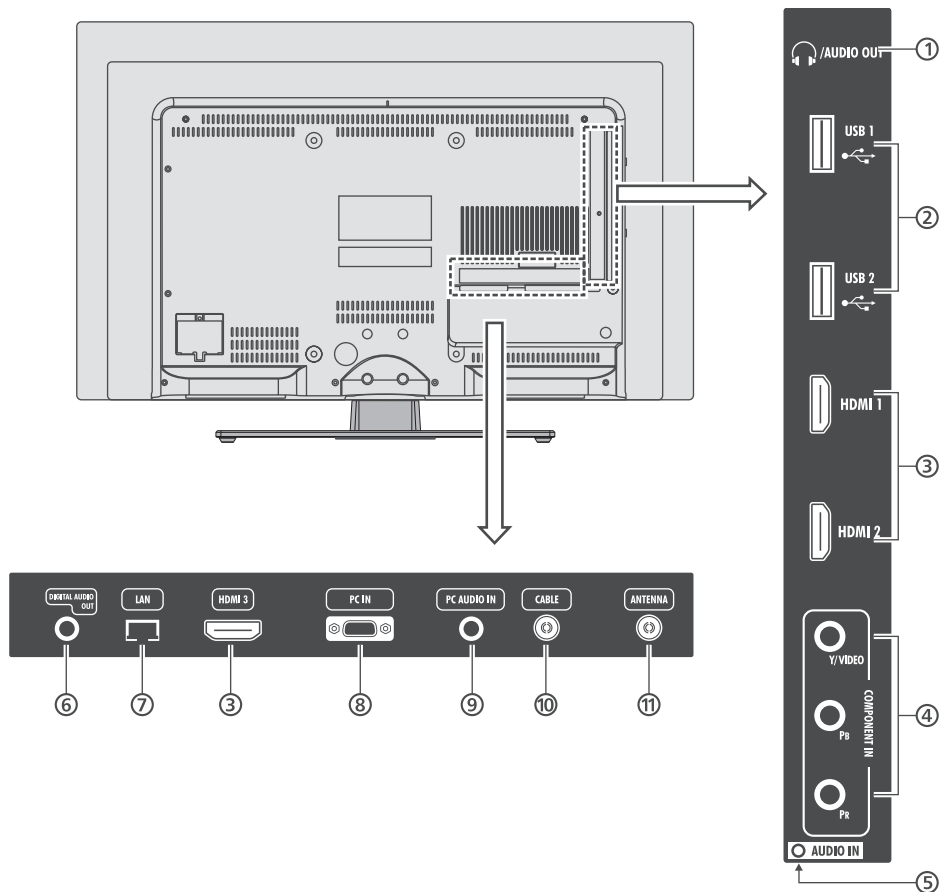

- ① Saída de Áudio analógico e Fone de Ouvido (necessário utilizar cabo P2/RCA - 2 pinos).
- ② Entrada USB - utilizada para conectar dispositivos USB.
- ③ Entradas HDMI - Entrada de Áudio e Vídeo digital.
- ④ Entrada de Vídeo Composto (Y/VIDEO) e Vídeo Componente (Y/Pb/Pr) compartilhadas.
- ⑤ Entrada de áudio estéreo (R)/mono (L) (compartilhada entre as entradas Vídeo Componente e Vídeo Composto, necessário utilizar cabo P2/RCA 2 pinos).
- ⑥ Saída de Áudio Digital Coaxial.
- ⑦ Porta LAN, conexão de rede para interatividade DTVi.
- ⑧ Entrada PC - para conexão de PC.
- ⑨ Entrada de Áudio para PC - Para conexão de áudio do PC e entrada de áudio analógico para portas HDMI.
- ⑩ Entrada Cable - comporta sinais de TV a cabo analógico.
- ⑪ Entrada para Antena - comporta sinais de antena VHF/UHF (TV Digital) e analógicos.

Atenção: Não conecte o TV à rede elétrica até ter terminado de conectar todos os equipamentos. Todos os modelos possuem a mesma configuração de uso, os desenhos neste manual são apenas uma ilustração gráfica, podendo existir diferenças entre os modelos, verifique em seu TV a posição e quantidade correta das tomadas.

CONEXÃO DA ANTENA

Para assistir a transmissão de TV Digital e Analógica, conecte o cabo de antena VHF/UHF ao terminal ANTENNA do TV.

Para assistir a transmissão de TV a Cabo, conecte o cabo de antena de TV a Cabo ao terminal CABLE.

- Pressione a tecla **INPUT** no Controle Remoto ou no TV e selecione a entrada ANTENNA para assistir aos canais analógicos, digitais ou CABO para canais da TV a Cabo.

Panel Traseiro Inferior do TV

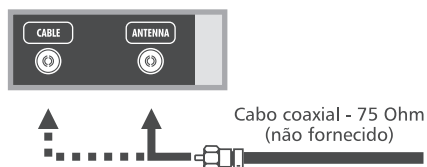

CONEXÃO DE EQUIPAMENTOS EXTERNOS

CONEXÕES HDMI

A entrada HDMI (Interface de Multimídia de Alta Definição) é a primeira interface A/V eletrônica totalmente digital que suporta um padrão não comprimido. Um conector suporta ambas as informações de áudio e vídeo.

Esta entrada está configurada para receber programa HDCP (Proteção de Conteúdo Digital de Banda Larga) na forma digital provindos de aparelhos que atendam às exigências referentes a consumo eletrônico EIA/CEA-861-861B-compliant[*] (como conversor de TV a cabo ou DVD player com saída HDMI ou DVI). A entrada HDMI aceita e exibe sinais 480i, 480p, 720p, 1080i e 1080p.

- Os formatos a seguir podem ser exibidos:

Formato	Resolução	Frequência V
480i	720 x 480	60Hz
480p	720 x 480	60Hz
576p	720 x 576	50Hz
720p	1280 x 720	50/60Hz
1080i	1920 x 1080	50/60Hz
1080p	1920 x 1080	50/60Hz

Para conectar um aparelho HDMI:

Você pode conectar um DVD Player, Receptor de satélite, ou outros equipamentos através das entradas HDMI. Para funcionamento adequado, é recomendado o cabo HDMI mais curto possível. O comprimento do cabo HDMI não deve exceder 5 metros. O cabo HDMI transfere tanto vídeo como áudio. Cabos de áudio analógicos adicionais não serão necessários.

- Pressione a tecla **INPUT** no Controle Remoto ou no TV e selecione a entrada HDMI correspondente para selecionar a fonte de vídeo desejada.

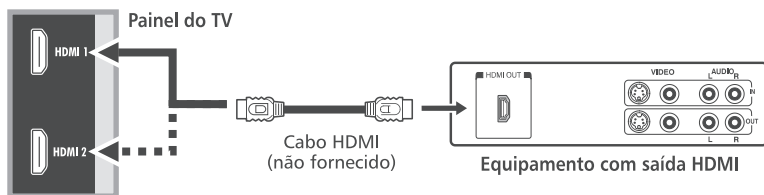

[1] O registro EIA/CEA-861-861B-compliant atende às exigências referentes à transmissão de vídeo digital descomprimido com proteção de conteúdo digital de banda larga, que está sendo padronizada para recepção de sinais de vídeo de alta definição. Por ser uma tecnologia evolutiva, pode ocorrer que alguns aparelhos não funcionem adequadamente com o TV. HDMI, o logo do HDMI e da High-Definition Multimedia Interface (Interface de Multimídia de Alta Definição) são marcas registradas da HDMI Licensing LLC.

ENTRADAS VÍDEO COMPONENTE

Você pode conectar um DVD Player, Receptor de satélite, ou outros equipamentos através das entradas Vídeo Componente.

- Pressione a tecla **INPUT** no Controle Remoto ou no TV e selecione a entrada COMPONENTE.

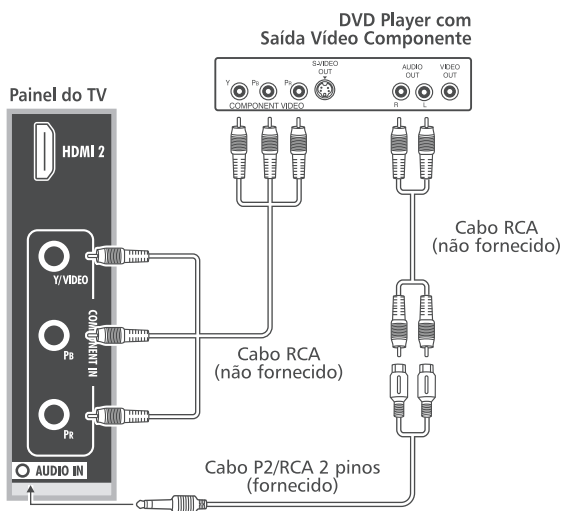

ENTRADAS DE ÁUDIO E VÍDEO

Você pode conectar um DVD Player, Receptor de satélite, filmadoras ou outros equipamentos através das entradas de Áudio e Vídeo Composto.

- Pressione a tecla **INPUT** no Controle Remoto ou no TV e selecione a entrada AV correspondente para selecionar a fonte de vídeo desejada.

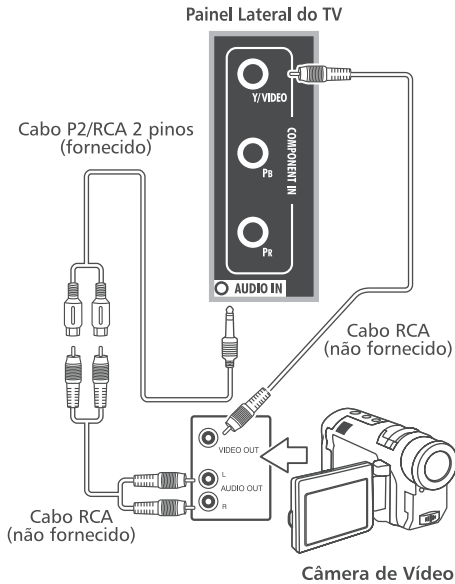

- Pressione a tecla **INPUT** no Controle Remoto ou no TV e selecione a entrada RGB.

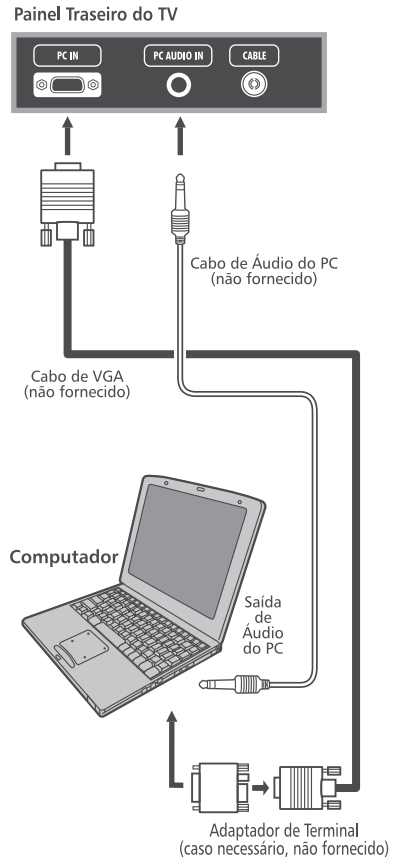

CONECTANDO UM PC

Tanto com uma conexão PC IN como HDMI, é possível assistir a imagem de seu computador no TV e ouvir o som nos alto-falantes do TV.

Para conectar um PC ao terminal PC IN do TV:

Ao conectar um PC ao terminal PC IN do TV, utilize um cabo de computador RGB analógico (15-pin) e um cabo de áudio de PC. Para utilizar um PC, configure a resolução de saída do monitor do PC antes de conectá-lo ao TV.

Os sinais a seguir podem ser exibidos:

Formato	Resolução	Frequência V
VGA	640 x 480	60/72/75Hz
SVGA	800 x 600	60/72/75Hz
XGA	1024 x 768	60/70/75Hz
SXGA	1280 x 1024	60/75Hz
WXGA	1280x768	60/75Hz

Para conectar um PC à entrada HDMI do TV:

Ao conectar um PC ao terminal HDMI do TV, utilize um cabo adaptador HDMI para DVI e cabo analógico de áudio. Se conectar um PC com terminal HDMI, utilize um cabo HDMI.

- Pressione a tecla **INPUT** no Controle Remoto ou no TV e selecione a entrada HDMI correspondente para selecionar a fonte de vídeo desejada.

Painel Traseiro do TV

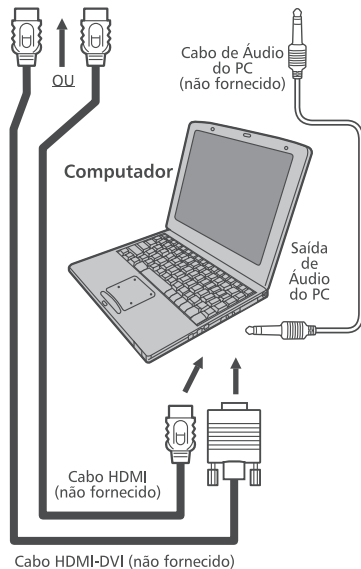

Os formatos a seguir podem ser exibidos:

Formato	Resolução	Freqüência V
480p	720 x 480	60Hz
576p	720 x 576	50Hz
720p	1280 x 720	50/60Hz
1080i	1920 x 1080	50/60Hz
1080p	1920 x 1080	50/60Hz

Obs: Todos os formatos para entrada VGA, listados na pág. 11 também são compatíveis na entrada HDMI.

CONECTANDO UM SISTEMA DE ÁUDIO DIGITAL (COAXIAL)

Você pode conectar o seu TV a um amplificador equipado com uma entrada de áudio coaxial. Quando o amplificador estiver ligado, você poderá ouvir a reprodução de som pelo conector coaxial do TV.

Veja a configuração Saída de áudio Digital na página 26 e selecione entre PCM e AUTOMÁTICO.

Painel Traseiro Inferior do TV

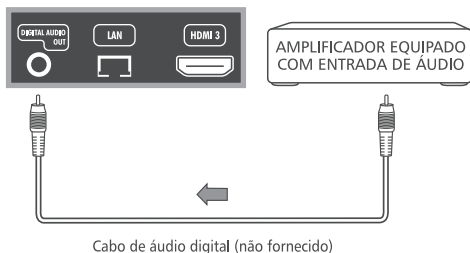

CONECTANDO UM SISTEMA DE ÁUDIO ESTÉREO

Faça a conexão da saída de áudio analógico do TV às tomadas de entrada de sinal de áudio de um equipamento estéreo, conforme a ilustração. Você apreciará, além da imagem de alta qualidade do TV, o som envolvente e de alta fidelidade da unidade estéreo.

Painel Lateral do TV

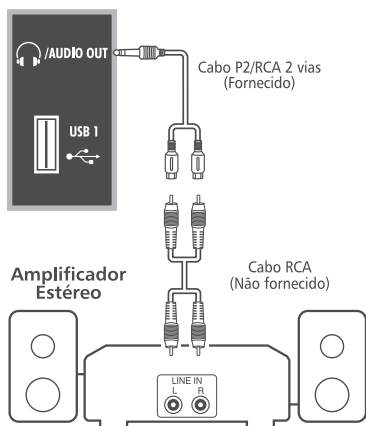

Notas:

- Para melhor desempenho, no menu **SOM**, ajuste a função Saída de Áudio para "Saída de Áudio", assim você terá um nível de áudio fixo próprio para um sistema de áudio, onde poderá controlar o volume pelo equipamento de áudio.
- Em caso de uso com Fones de Ouvido, ajuste a opção para Fone de Ouvido.

INSTALANDO AS PILHAS NO CONTROLE REMOTO

1. Abra o compartimento das pilhas na parte traseira do controle remoto.

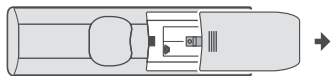

2. Instale duas pilhas. Corresponda os sinais + e - das pilhas com os sinais do compartimento das pilhas.

3. Recoloque a tampa do compartimento das pilhas no controle remoto pressionando-a até o fechamento.

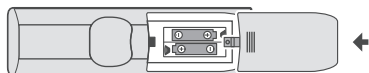

Notas sobre pilhas:

O uso inadequado de pilhas pode causar vazamento e corrosão das mesmas. Para operar corretamente o controle remoto, siga as instruções abaixo:

- Utilize somente pilhas "AAA".
- Não coloque as pilhas no controle remoto com as polaridades invertidas.
- Não carregue, aqueça, abra ou coloque as pilhas em curto.

- Não jogue as pilhas no fogo.
- Não deixe pilhas descarregadas no controle remoto.
- Não misture tipos diferentes de pilhas ou pilhas usadas com novas.
- Se você não usar o controle remoto por um longo período, remova as pilhas para evitar um possível dano causado pela corrosão das mesmas.
- Se o controle remoto não funcionar corretamente ou se a faixa de operação diminuir, substitua as pilhas por novas.
- No caso de vazamento das pilhas, limpe o líquido do compartimento de pilhas, depois, coloque pilhas novas.
- As pilhas que acompanham este produto atendem às normas e resoluções vigentes no país. Ao final de sua vida útil, descarte-as nos locais a elas destinados, segundo instruções do respectivo fabricante da pilha, garantindo, assim, que não agridam o meio ambiente. Em caso de dúvida, ligue para o Atendimento ao Consumidor Semp Toshiba através de nosso CAC (11) 3232-2000.

FAIXA DE OPERAÇÃO DO CONTROLE REMOTO

Distância: Aproximadamente 5 metros entre o sensor do aparelho de TV e o controle remoto.

Ângulo: 30° radialmente do sensor no TV.

APRENDENDO SOBRE O CONTROLE REMOTO

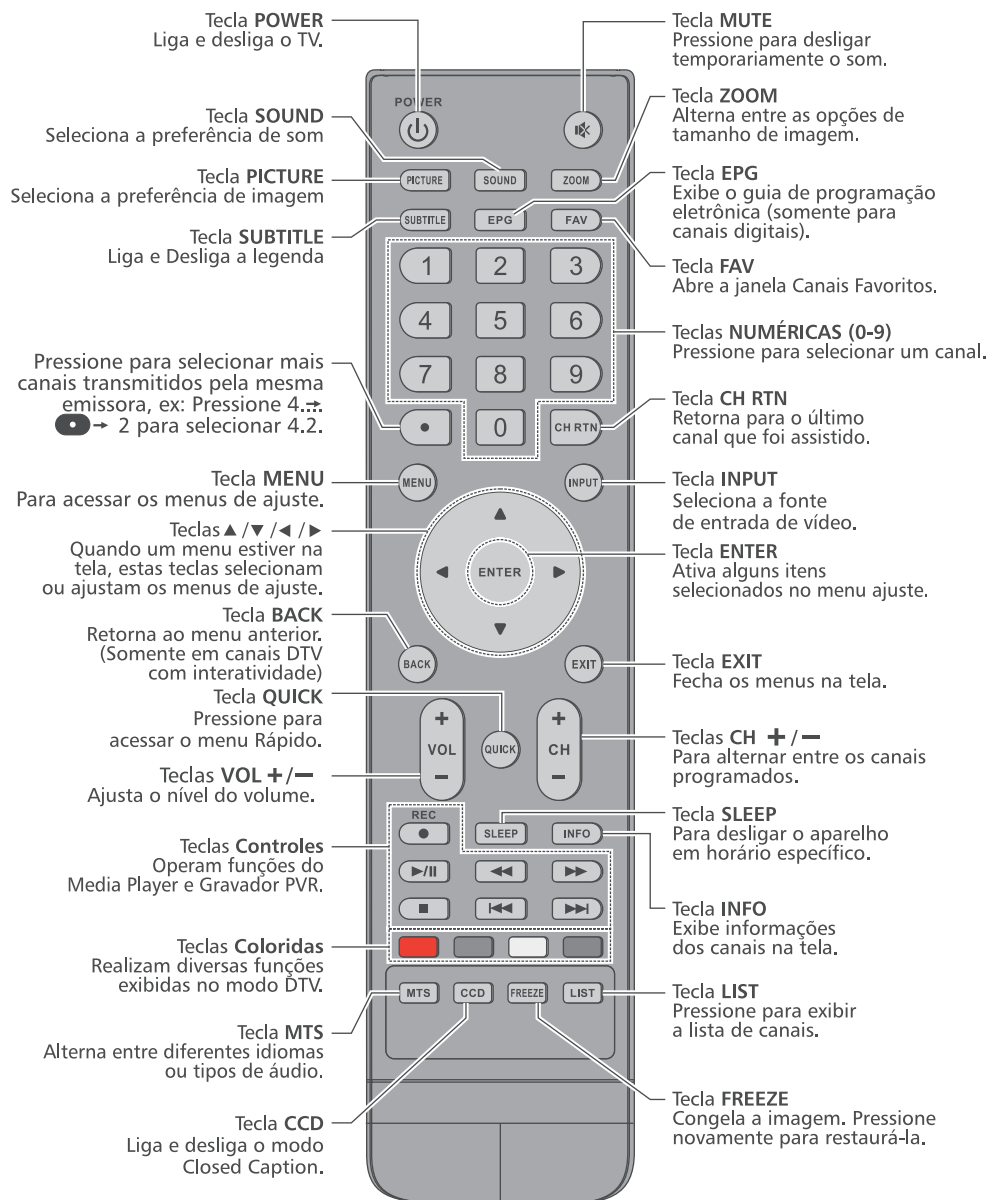

Quando o seu TV é ligado a primeira vez, os ajustes básicos são automaticamente realizados. Esta tela aparece quando o TV é ligado a primeira vez ou quando é feito o "Reiniciar TV". Todas as funções da Instalação Rápida, poderão ser ajustadas posteriormente.

1. Pressione a tecla **POWER** para ligar o TV. Pressione **▲** ou **▼** para selecionar o idioma desejado para a exibição dos menus. Pressione **ENTER** para selecionar.



2. No menu Relógio, pressione **▲** ou **▼** para selecionar o modo Auto ou Manual e pressione **ENTER**.

Auto: ajuste automático de relógio para transmissões digitais. Pressione **◀** ou **▶** para ajustar o horário de verão para Ligado ou Desligado.

Manual: ajuste manual de relógio. Pressione **◀** ou **▶** para ajustar o horário de verão para Ligado ou Desligado. Pressione **▲** ou **▼** para selecionar um item, pressione **◀** ou **▶** para ajustar.

3. No menu Seleção de Fuso Horário, pressione **▲** ou **▼** para selecionar a sua região e pressione **ENTER**.

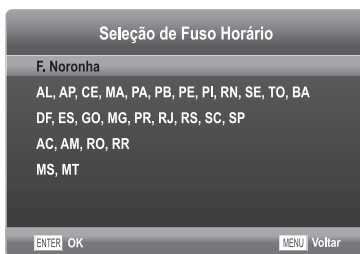

4. Selecione o tipo de sintonia, pressione **▲** ou **▼** e selecione entre ANTENA, CABO ou ANTENA e CABO, pressione **ENTER** para iniciar a sintonia.

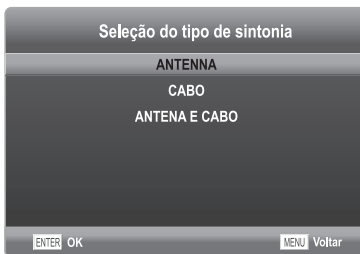

Durante a sintonia, pressione **EXIT** para cancelar a qualquer momento. Uma janela de notificação aparecerá na tela, selecione "Sim" ou "Não".

Pressione a tecla **MENU** para pular a sintonia DTV durante a busca DTV, pular a sintonia ATV durante a busca ATV, pular a sintonia Cabo durante a busca Cabo.

CANAL

1. Pressione a tecla **MENU** para exibir o menu principal na tela.
2. Pressione ◀ ou ▶ para selecionar a opção "CANAL".
3. Pressione **ENTER** para entrar no submenu.

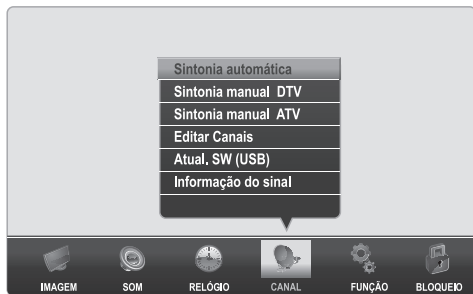

Sintonia automática

O TV irá percorrer todos os canais automaticamente e armazená-los na memória.

1. Pressione ▲ ou ▼ para selecionar a opção "Sintonia Automática" e pressione **ENTER**.



2. Depois que todos os canais disponíveis forem armazenados, o menu de sintonia será fechado.

Sintonia Manual DTV

1. Pressione ▲ ou ▼ para selecionar a opção "Sintonia manual DTV".
2. Pressione **ENTER** para entrar no submenu.
3. Pressione as teclas ◀ ou ▶ para selecionar um canal, em seguida pressione **ENTER** para sintonizar um canal específico.

Se a sintonia manual for bem sucedida, o canal visualizado será alterado para o canal que acabou de ser sintonizado.



Sintonia Manual ATV

1. Pressione ▲ ou ▼ para selecionar a opção "Sintonia manual ATV".
2. Pressione **ENTER** para entrar no submenu.
3. Pressione ◀ ou ▶ para selecionar o sistema de cores (PALM, PALN, NTSC ou Auto).
4. Pressione ▼ para selecionar a opção "Canal" e pressione as teclas ◀ ou ▶ para selecionar um canal.
5. Para ajustar a qualidade de sinal, pressione ▼ para selecionar "Sintonia Fina" e pressione as teclas ◀ ou ▶ para ajustar.
6. Após os ajustes pressione a tecla Vermelha para salvar.



Editar Canal

Selecione a opção "Editar Canais" e pressione **ENTER**.



Tecla Pular (Azul)

O canal será pulado quando for feita a seleção utilizando as teclas **CH+** ou **CH-** do TV ou do controle remoto.

1. Selecione o canal a ser pulado no menu "Editar Canais".
2. Pressione a tecla **Pular** (Azul), a marca de proteção será exibida do lado direito do canal.
3. Para cancelar a função **PULAR**, entre no menu Editar Canais, selecione o canal protegido e pressione a tecla **Pular** (azul), a marca de proteção do lado direito do canal será removida.

Tecla Apagar (Vermelha)

Esta função remove os canais que não serão exibidos na lista de canais e nem sintonizados pelas teclas **CH+/-**.

1. Pressione **◀** ou **▶** para selecionar o canal a ser removido no menu "Editar Canais".
2. Pressione a tecla **Apagar** (Vermelha), e o canal será removido.

Canais Favoritos

Esta função permite armazenar os canais favoritos para que possam ser selecionados rapidamente.

1. Selecione o canal que deseja configurar como favorito no menu "Editar Canais".
2. Pressione a tecla **FAV**, a marca de favorito será exibida do lado direito do canal e o mesmo será armazenado nos Favoritos.
3. Para cancelar a função Favorito, entre no menu Editar Canais, selecione o canal e pressione a tecla **FAV**, a marca de favorito do lado direito do canal será removida.

Tecla FAV

Pressione a tecla **FAV** para exibir a lista de canais favoritos, pressione as teclas **▲** ou **▼** para escolher um canal e pressione **ENTER** para exibir o canal.

Informações do sinal (modo DTV)

1. Pressione **▲** ou **▼** para selecionar a opção "Informação do Sinal".
2. Pressione **ENTER** e as informações do canal DTV serão exibidas.

FUNÇÃO

1. Pressione a tecla **MENU** para exibir o menu principal na tela.
2. Pressione **◀** ou **▶** para selecionar o menu "FUNÇÃO".

3. Pressione a tecla **ENTER** para entrar no submenu.

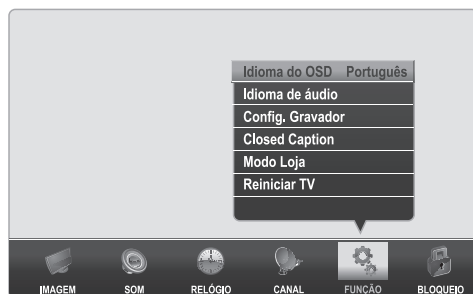

Idioma OSD

1. Pressione **▲** ou **▼** para selecionar a opção "Idioma do OSD" e pressione **ENTER**.
2. Pressione as teclas **▲** ou **▼** para selecionar o idioma desejado, entre Português, Inglês ou Espanhol.

Idioma de áudio (modo DTV)

1. Pressione **▲** / **▼** para selecionar a opção "Idioma de Áudio" e pressione **ENTER**.
2. Pressione **▲** / **▼** para selecionar os diferentes tipos de áudio disponibilizados pela emissora.

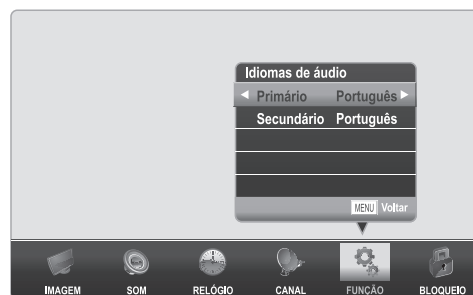

Tecla MTS

Pressione a tecla **MTS** para selecionar os idiomas de áudio.

Nota:

Alguns programas podem oferecer uma única opção de áudio. Caso escolha alguma opção não disponível pela emissora o som ficará mudo.

Modo Loja

Para iniciar a demonstração dos principais recursos na tela do TV.

1. No menu **FUNÇÃO** pressione as teclas ▲ ou ▼ e selecione o "Modo Loja" e pressione **ENTER**.
2. Pressione as teclas ◀/ ▶ para selecionar "Ligado". Pressione a tecla **EXIT** para sair do menu. Aguarde alguns segundos para o início da demonstração.

Para parar a demonstração, selecione "Desligado" no passo 2.

Reiniciar TV

Selecione a opção "Reiniciar TV" e pressione **ENTER** para exibir uma mensagem de confirmação, selecione "Sim" ou "Não".

A opção "Reiniciar TV" é utilizada para restaurar todos os padrões de ajuste de fábrica.

PVR READY – GRAVADOR PESSOAL DE VÍDEO

Você pode gravar seus programas favoritos, para isto basta conectar um HD externo à porta USB do seu TV e começar a gravar seus programas, o recurso PVR permite agendar e gravar a programação da TV digital aberta em alta definição.

Para utilizar o modo gravação, primeiramente você deve configurar o dispositivo HD. Conecte o dispositivo HD através da entrada USB do seu TV.

Selecionando o Dispositivo

1. No menu **FUNÇÃO** pressione ▲ ou ▼ para selecionar "Config. Gravador" e pressione **ENTER** para entrar no submenu.

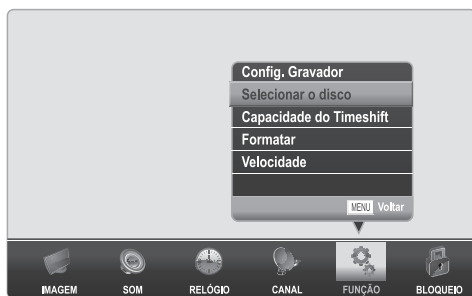

2. Pressione ▲ ou ▼ para selecionar a opção "Selecionar Disco" e pressione **ENTER** para abrir a janela.

3. Pressione ▲ ou ▼ para selecionar o Drive e pressione **ENTER** para confirmar.



Formatar

1. Pressione ▲ ou ▼ para selecionar a opção "Formatar" e pressione **ENTER** para entrar no submenu. Uma mensagem de configuração irá aparecer, selecione "Sim" para continuar.

Obs.:

Esta operação irá apagar toda informação existente no dispositivo.

- Não desligue o aparelho ou desconecte o dispositivo durante esta operação;
- Esta operação poderá demorar alguns minutos.
- Caso não tenha formatado o dispositivo inteiro, a capacidade restante poderá ser utilizada para armazenar arquivos do Media Player.

TimeShift

Esta função permite pausar uma programação "ao vivo" e iniciar novamente no ponto interrompido. Após o término da formatação do dispositivo, você precisará definir o espaço reservado para o Timeshift.

1. Pressione ▲ ou ▼ para selecionar a "Capacidade do Timeshift" e pressione **ENTER**.
2. Pressione ◀ ou ▶ para selecionar a capacidade.

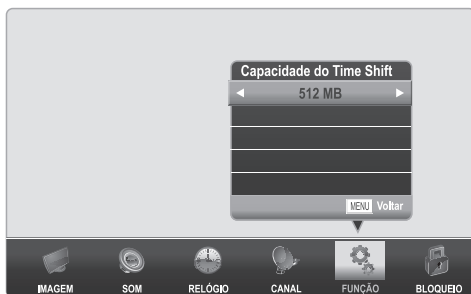

Verificando o Dispositivo

Esta função permite verificar se seu HD está pronto para gravação, caso o HD esteja cheio ou não tenha sido formatado, o TV fará a verificação.

1. Pressione ▲ ou ▼ para selecionar "Verificar Dispositivo" e pressione ENTER. O TV irá verificar o HD.

Notas:

- Caso o HD não esteja pronto para funcionar, será automaticamente solicitado que se inicie a formatação. Caso confirme a formatação, todas as informações contidas no dispositivo serão perdidas.
- O recurso PVR está disponível somente para os canais de TV Digital aberta, para o sinal recebido de emissoras de TV a Cabo ou canal analógico ou entradas de vídeo, esta função não está disponível.
- Todo conteúdo gravado só poderá ser reproduzido neste produto.

CLOSED CAPTION

1. Pressione ▲ ou ▼ para selecionar a opção "Closed Caption" e pressione ENTER.
2. Pressione ▲ ou ▼ para selecionar as opções:
 - Closed Caption: pressione ◀ / ▶ para selecionar Ligado, Desligado ou CC Mute no modo DTV.
 - CC modo ATV: pressione ◀ / ▶ para selecionar "CC1", "CC2", "CC3", "CC4", "Texto1", "Texto2", "Texto3", "Texto4" no modo ATV.

Tecla CCD

Pressione para selecionar o modo desejado.

CONFIGURAÇÃO DE REDE

1. Pressione ▲ ou ▼ para selecionar Configuração de Rede e pressione ENTER.
2. Selecione Configuração e pressione ENTER.

Configuração Automática

1. Pressione ◀ / ▶ para selecionar DHCP.
2. Pressione ▼ para selecionar "OK" e pressione ENTER.

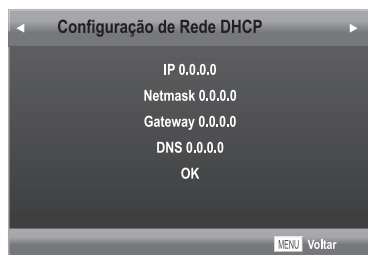

Se aparecer "Sucesso", significa que a rede foi conectada com êxito pressione ENTER para confirmar. Se aparecer "Falha", significa que a rede não pode ser conectada, verifique se o fio da rede e do roteador foram conectados com êxito ou não.

Nota:

Outros itens serão acinzentados quando a Configuração de Rede for definida como DHCP.

Configuração Manual

1. Pressione ▼ para selecionar Configuração de Rede e pressione ◀ / ▶ para selecionar Manual.
2. Pressione ▼ para selecionar IP e pressione ENTER, pressione ▲/▼ para selecionar um item, pressione ◀ / ▶ para ajustar.

Nota:

Os números do campo de endereço de IP devem estar entre 0 e 255.

3. Pressione ▼ para selecionar Máscara de Rede e edite os endereços da mesma forma que o endereço de IP.
4. Pressione ▼ para selecionar Gateway e edite da mesma forma que o endereço de IP.
5. Pressione ▼ para selecionar DNS e edite os endereços da mesma forma.
6. Após editar todos os campos, selecione Conectar e pressione ENTER.

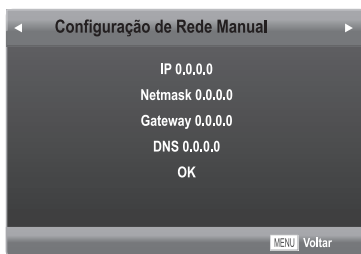

Se aparecer "Sucesso", significa que a rede foi conectada com êxito. Pressione ENTER para confirmar. Se aparecer "Falha", significa que a rede não pode ser conectada, verifique se o fio da rede e do roteador foram conectados com êxito ou não.

DTVi - TV INTERATIVA DIGITAL

A TV Interativa Digital (DTVi) é um serviço de TV interativa fornecido pelas emissoras de TV Digital. Se a TV estiver conectada a uma rede doméstica com conexão à Internet, você poderá experimentar a verdadeira interatividade e responder diretamente aos serviços interativos.

Para habilitar

1. Pressione ▲ ou ▼ para selecionar DTVi e pressione **ENTER**.
2. Pressione ▲ ou ▼ para selecionar "Ligado". Pronto o TV está habilitado a identificar o sinal de interatividade.

Para acessar

1. Escolha um canal com serviços interativos de TV Digital. Os canais que possuem conteúdo interativo estão identificados com a letra "i".
2. Após a emissora carregar o conteúdo Digital, pressione a tecla **ENTER** para abrir o aplicativo, ou siga as instruções na tela para usar o aplicativo.
3. Para sair, pressione **EXIT**.
4. Lista DTVi: selecione Lista DTVi e pressione **ENTER** para exibir a lista de aplicativos DTVi.











Nota:

Todas as opções, conteúdos e modos de ajustes são de responsabilidade da emissora.

USANDO O LINK

Esta função utiliza a tecnologia CEC e lhe permite controlar aparelhos compatíveis com a tecnologia utilizando o controle remoto do TV através da conexão HDMI.

Funções disponíveis pelas teclas do controle remoto:

Teclas	Descrição
	Inicia a reprodução/Congela a imagem nos modos de reprodução ou gravação.
	Interrompe a reprodução.
	Salta adiante.
	Salta para trás.
	Avançar.
	Retroceder/Inverter.
	Navegar em menus de conteúdo, etc.
	Entrar em menus de conteúdo, etc.
	Retorna ao menu anterior.
	Fecha o menu.

Notas:

- Estas funções dependem dos aparelhos conectados;
- Aparelhos de outras marcas poderão não funcionar corretamente.

Funções do menu Controle do LINK

1. Pressione a tecla **INPUT** e selecione a entrada HDMI.
2. No menu Função, pressione as teclas ◀/▶ para selecionar Link e pressione **ENTER**.
3. Pressione ▲/▼ e selecione **Lista de Dispositivos**, pressione **ENTER** e selecione o aparelho que você deseja controlar entre os que estiverem conectados à entrada HDMI e pressione **ENTER**.
4. Pressione ▲ / ▼ para selecionar a função desejada e pressione ◀/▶ para ajustar.



- **Auto Ligar:** quando um aparelho LINK for ligado, o TV ligará automaticamente.
- **Stand by Auto:** ao ser desligado, o TV enviará uma mensagem para desligar todos os aparelhos LINK conectados ao TV.

Nota:

Estas funções dependem do aparelho conectado.

RELÓGIO

1. Pressione ◀ / ▶ para selecionar a opção "RELÓGIO" e pressione ENTER.



Você pode ajustar a hora em seu aparelho de TV, mas ao selecionar um programa DTV, o Relógio será definido de acordo com o sinal em sua antena.

Modo Relógio

O relógio pode ser ajustado de duas maneiras:

- Auto: Ajuste automático do relógio para transmissões digitais, o horário será ajustado automaticamente pelo horário da emissora.
 - Manual: Ajuste manual do relógio.
1. Pressione ▲ ou ▼ para selecionar "Modo Relógio" e pressione ENTER, pressione as teclas ▲ ou ▼ para selecionar o modo "Manual", pressione MENU para retornar.
 2. Pressione ▼ para selecionar "Relógio" e pressione ENTER para entrar no submenu.
 3. Pressione as teclas ▲ ou ▼ para selecionar um item, pressione ◀ ou ▶ para ajustar.



Obs.:

As informações de data e hora são perdidas ao desligar a energia AC, para manter estas informações é necessário manter o TV no modo Stand by.

Sleep Timer

- Ajuste o TV para desligar em tempos pré-determinados.

Pressione ▲ / ▼ para selecionar "Sleep Timer" e pressione ENTER, pressione ▲ / ▼ para selecionar o horário desejado (Desligado, 10 min., 20 min., 30 min., 60 min., 90 min., 120 min., 180 min., 240 min.).

Tecla SLEEP

Pressione para selecionar o tempo desejado.

Notas:

- O Sleep Timer será cancelado caso o TV seja desligado ou ocorra uma queda de energia.
- Quando o tempo para o desligamento for menos que 60 segundos, um lembrete será exibido na tela. Pressione qualquer tecla para cancelar a função do temporizador.

Auto Desligar

- Quando a função "Auto Desligar" estiver ligada o aparelho de TV entrará automaticamente no modo standby 10 minutos após inexistência de um sinal. Pressione ▲ / ▼ para selecionar a opção "Auto Desligar" e pressione ENTER. Pressione ▲ / ▼ para selecionar "Ligado" ou "Desligado".

Fuso Horário

- A função Fuso Horário permite ajustar o horário da programação transmitida pelas emissoras de acordo com cada região. Pressione a tecla ▲ ou ▼ para selecionar a opção "Fuso Horário" e pressione ENTER, pressione ▲ ou ▼ para selecionar o fuso horário adequado.

Horário de Verão

Ajuste o TV para o horário de verão.

1. Pressione a tecla ▲ ou ▼ para selecionar a opção "Horário de verão" e pressione ENTER.
2. Pressione as teclas ▲ ou ▼ para selecionar Ligado ou Desligado.

BLOQUEIO

A função "Bloqueio" impedirá automaticamente a exibição de programas impróprios para crianças. O usuário deve inicialmente escolher uma Senha antes de configurar ou alterar qualquer das restrições da função Bloqueio.

1. Pressione a tecla MENU para exibir o menu principal na tela.

2. Pressione ◀ ou ▶ para selecionar "BLOQUEIO".
3. Pressione ENTER para entrar no submenu "Bloqueio".



4. O menu "Inserir Senha" aparecerá, insira a sua senha de 4 dígitos para entrar no submenu "Bloqueio" (a senha padrão inicial é 0000).

Bloquear Sistema

1. Pressione ▲ ou ▼ para selecionar a opção "Bloquear Sistema" e pressione ENTER.
2. Pressione ▲ ou ▼ para selecionar "Ligado" ou "Desligado".

Obs:

- Ao selecionar "Ligado", será necessário digitar a senha ao selecionar algumas funções do menu.
- Caso tenha alterado e esquecido a senha, utilize a senha universal 9999, para recuperá-la.

Alterar Senha

1. Pressione ▲ ou ▼ para selecionar a opção "Alterar Senha".
2. Pressione ENTER para entrar.
3. Insira a senha atual, em seguida insira a nova senha de 4 dígitos. Assim que os 4 dígitos forem inseridos, o cursor saltará para o item "Confirmar Senha", insira novamente os mesmos 4 dígitos e a sua nova senha estará gravada.

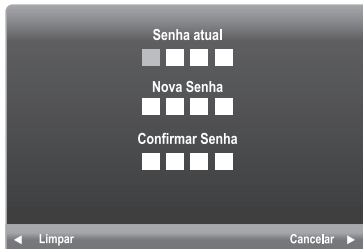

Bloquear Canal

1. Pressione ▲ ou ▼ para selecionar a opção "Bloquear Canal".
2. Pressione ENTER para entrar na lista de Canais Bloqueados.

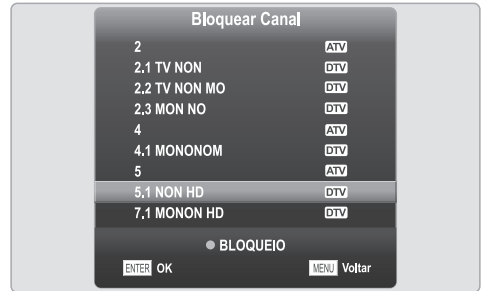

Na lista de canais, utilize a tecla **Bloqueio** (Verde) para bloquear ou desbloquear o canal. Uma vez que o canal estiver bloqueado, a senha será necessária para assistir ao canal.

Classificação Indicativa

Esta opção é utilizada apenas no modo DTV.

1. Pressione ▲ ou ▼ para selecionar a opção "Classif. Indicativa" e pressione ENTER.
2. Pressione ▲ ou ▼ para selecionar o nível de bloqueio da Classificação Indicativa: Desligado, 10, 12, 14, 16 ou 18 anos.

Bloquear Teclas

1. Pressione ▲ ou ▼ para selecionar "Bloquear Teclas" e pressione ENTER.
2. Pressione ▲ ou ▼ para selecionar Ligado ou Desligado.

Bloquear Entradas

1. Pressione ▲ ou ▼ para selecionar "Bloquear Entradas" e pressione ENTER.
2. Pressione ▲ ou ▼ para selecionar uma entrada e pressione ◀ ou ▶ para Ligar ou Desligar.

IMAGEM

1. Pressione a tecla **MENU** para exibir o menu principal na tela.
2. Pressione ◀ ou ▶ para selecionar a opção "IMAGEM".
3. Pressione **ENTER** para entrar no submenu "Imagem".

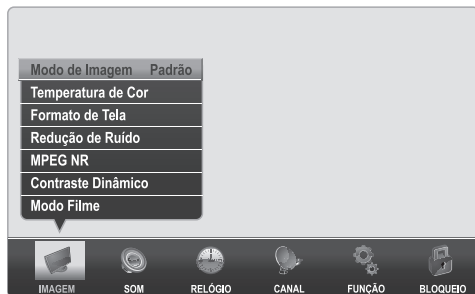

Modo de Imagem

O seu TV possui modos de imagem (Esportes, Padrão, Filme e Usuário) que são configurados de fábrica. Apenas o modo "Usuário" pode ser personalizado de acordo com a sua preferência, ajustando os itens tais como Contraste, Brilho, Nitidez, Saturação e Cor.

1. Pressione ▲ ou ▼ para selecionar a opção "Modo de Imagem" e pressione **ENTER**.
2. Pressione ◀ / ▶ para selecionar um modo de imagem.

Padrão: *Ajusta a imagem para exibição ótima em ambientes normais.*

Esportes: *Ajusta a imagem para exibição em alta definição em uma sala bem iluminada.*

Filme: *Ajusta a imagem para uma exibição confortável em uma sala pouco iluminada.*

Usuário: *Permite o ajuste de suas configurações favoritas.*

Tecla **PICTURE**

Pressione a tecla **PICTURE** no controle remoto para selecionar as opções de imagem.

Ajustando a qualidade da imagem

O seu aparelho possui várias configurações que permitem controlar a qualidade da imagem.

1. Pressione ▲ ou ▼ para selecionar um item específico.
2. Pressione ◀ ou ▶ para diminuir ou aumentar o valor de um item específico.

Nota:

Os valores ajustados são armazenados de acordo com o item específico selecionado.

Contraste: *Ajusta a diferença de luz e sombra entre os objetos e o fundo.*

Brilho: *Ajusta o brilho da imagem.*

Cor: *Ajusta as cores, tornando-as mais claras ou escuras.*

Nitidez: *Ajusta o contorno dos objetos, tornando-os mais definidos ou desfocados.*

Matiz: *Ajusta a cor dos objetos, tornando-os mais vermelhos ou verdes, para uma aparência mais natural. A Saturação pode ser ajustada apenas para sinais NTSC.*

Ajustando a Luz de Fundo

Se você estiver em um ambiente claro, você poderá melhorar a claridade da tela ajustando a função "Luz de Fundo".

1. Pressione as teclas ▲ ou ▼ para selecionar a opção Luz de Fundo.
2. Pressione as teclas ◀ ou ▶ para ajustar.

Ajustando a temperatura de cor

Você pode mudar a qualidade da imagem selecionando entre quatro temperaturas de cor: Frio, Natural, Quente ou Usuário.

1. Pressione ▲ ou ▼ para selecionar a opção "Temp. de Cor" e pressione ENTER.
2. Pressione ◀ ou ▶ para selecionar uma temperatura de cor.

Padrão: *Mantem a cor branca inalterada.*

Quente: *Torna as cores mais avermelhadas.*

Frio: *Torna as cores mais azuladas.*

Usuário: *Permite o ajuste de suas configurações favoritas.*

3. Pressione ▲ ou ▼ para selecionar um item específico.
4. Pressione ◀ ou ▶ para diminuir ou aumentar o valor de um item.



Redução de Ruído

Você pode selecionar o modo mais adequado à programação atual.

1. Pressione ▲ ou ▼ para selecionar "Redução de Ruído", pressione ENTER.
2. Pressione ▲ ou ▼ para selecionar entre Baixo, Médio, Alto ou Desligado.

Red. ruído MPEG

A função de redução de ruído reduz a interferência visível causada pela compressão MPEG.

1. Pressione ▲ ou ▼ para selecionar "MPEG NR", e pressione ENTER.
2. Pressione ▲ ou ▼ para selecionar entre Baixo, Médio, Alto ou Desligado.

Contraste Dinâmico

Reforça a diferença entre a parte escura e clara da imagem.

1. Pressione ▲ ou ▼ para selecionar "Contraste Dinâmico", e pressione ENTER.
2. Pressione ▲ ou ▼ para selecionar Ligado ou Desligado.

Modo Filme

Quando assistir um filme de DVD (sinal 480i; 3:2pull down processado) em DVD Player conectado à entrada COMPONENTE ou HDMI, movimentos mais suaves poderão ser obtidos se você ajustar o modo Filme em Ligado.

1. Pressione ▲ ou ▼ para selecionar "Modo Filme", e pressione ENTER.
2. Pressione ▲ ou ▼ para selecionar entre Ligado ou Desligado.

Formato de Tela

Este TV possui tela WideScreen 16:9 (formato retangular, semelhante ao formato das telas de cinema) para uso com os aparelhos de DVD e BLURAY no qual a maioria dos filmes são gravados em WideScreen 16:9, e para uso em transmissões de emissoras de TV a cabo, satélite e da TV digital, que são transmitidas imagens no formato WideScreen 16:9.

Para uso em transmissões de TV convencional, na qual a relação de imagem é 4:3 (quadrada), este TV também tem a possibilidade de ajustes que adequam a imagem 4:3 (quadrada) ao formato retangular.

1. Pressione ▲ ou ▼ para selecionar a opção "Formato de tela" e pressione ENTER.
2. Pressione ▲ ou ▼ para selecionar os tamanhos.

Tamanho de imagem 4:3

Imagem no tamanho Natural no formato 4:3 (quadrada), com barras pretas nas laterais.

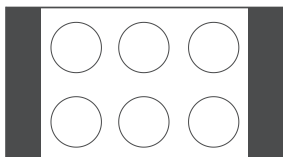

Tamanho de imagem Panorâmico

Estica a imagem uniformemente, o centro da imagem permanece nas suas proporções naturais, mas a direita e esquerda da imagem são esticadas até completar a tela.

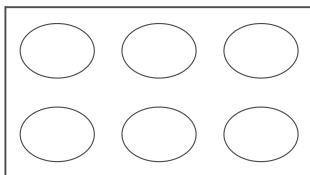

Tamanho de imagem Filme (para programas de formato letter box)

Estica a imagem uniforme e proporcionalmente em ambos os lados, neste caso partes da imagem acima e abaixo ficam escondidas.

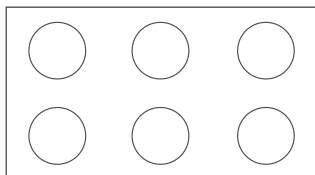

Tamanho de imagem Legenda (para programas de formato letter box, com legendas)

Estica a imagem horizontalmente até ocupar a largura da tela e um pequeno esticamento na altura, uma pequena parte da imagem no topo fica escondida.

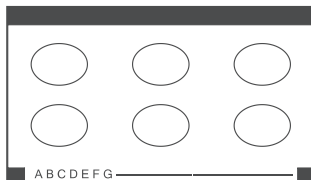

Tamanho de imagem Tela Cheia

- A imagem será esticada para preencher a largura da tela.
- Nenhuma parte da imagem será escondida.

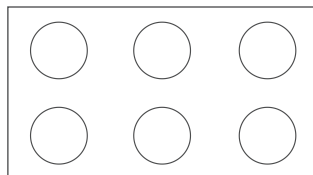

Nota:

Ajuste disponível apenas para fonte de sinal HD (alta-definição).

Tamanho Nativo

Ajusta a imagem automaticamente, de acordo com o formato da imagem original.

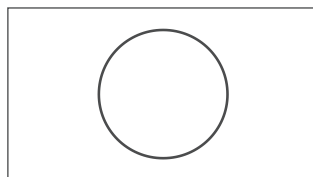

Tecla ZOOM

Pressione repetidamente a tecla ZOOM para selecionar os modos de tamanho de imagem.

SOM

1. Pressione a tecla **MENU** para exibir o menu principal na tela.
2. Pressione ◀ ou ▶ para selecionar a opção "SOM".
3. Pressione a tecla **ENTER** para entrar no submenu "Som".



Modo de Som

Você pode selecionar o tipo de efeito sonoro utilizado ao assistir uma determinada transmissão.

O seu TV possui modos de configurações de som ("Padrão", "Música", "Filme", "Esporte", "Usuário") que são configuradas de fábrica. Apenas o modo "Usuário" pode ser personalizado de acordo com a sua preferência, ajustando os itens Graves e Agudos.

1. Pressione ▲ ou ▼ para selecionar a opção "Modo de Som" e pressione **ENTER**.
2. Pressione ◀ ou ▶ para selecionar um modo de Som.

Padrão: Seleciona o modo de som normal.

Música: Predominância da música sobre as vozes.

Filme: Proporciona som vivo e pleno para os filmes.

Esporte: Predominância dos graves sobre as outras frequências.

Usuário: As configurações de som podem ser ajustadas para adequar-se às suas preferências.

3. Ao selecionar "Usuário" pressione ▲ ou ▼ para selecionar um item específico.
4. Pressione as teclas ◀ ou ▶ para diminuir ou aumentar o valor de um item específico.

Tecla SOUND

Pressione a tecla **SOUND** no controle remoto para selecionar as opções de som.

Nota:

Os valores ajustados são armazenados de acordo com o item específico selecionado.

Balanço

Caso os volumes dos alto-falantes esquerdo e direito não sejam os mesmos, você pode ajustar a configuração "Balanço" para adequar-se à sua preferência.

1. Pressione ▲ ou ▼ para selecionar a opção "Balanço" e pressione **ENTER**.
2. Pressione ◀ ou ▶ para diminuir ou aumentar o valor do item.

Auto Volume

Cada canal de transmissão possui as suas próprias condições de sinal, tornando inconveniente o ajuste do volume a cada troca de canal. O "Auto Volume" ajusta automaticamente o volume do canal desejado, diminuindo o volume de som quando o sinal modulado for alto, ou aumentando o volume quando o sinal modulado for mais baixo.

1. Pressione ▲ ou ▼ para selecionar a opção "Auto Volume" e pressione **ENTER**.
2. Pressione ▲ ou ▼ para selecionar "Ligado" ou "Desligado".

Surround

Esta opção é utilizada para ativar o som surround, proporcionando um melhor efeito sonoro.

1. Pressione as teclas ▲ ou ▼ para selecionar a opção "Surround" e pressione **ENTER**.
2. Pressione as teclas ▲ ou ▼ para selecionar "Ligado" ou "Desligado".

Saída de Áudio Digital

É possível escolher entre PCM e Automático para outros dispositivos.

1. Pressione as teclas ▲ ou ▼ para selecionar a opção "Saída de Áudio Digital" e pressione **ENTER**.
2. Pressione as teclas ▲ ou ▼ para selecionar "Auto" ou "PCM".

Auto: Seleccione "Auto" se você conectar a tomada **DIGITAL OUT** do receptor a um amplificador ou outro equipamento com decodificador de áudio digital comprimido.

PCM: Seleccione "PCM" quando conectado a um amplificador estéreo digital de dois canais.

Saída de Áudio

1. Pressione as teclas ▲ ou ▼ para selecionar a opção "Saída de Áudio" e pressione **ENTER**.
2. Pressione as teclas ▲ ou ▼ para selecionar:
 - Fone de ouvido: escolha quando estiver utilizando fones de ouvido.
 - Saída de áudio: utilize para conectar um equipamento de áudio.

Nota:

A opção "Saída de áudio" é dimensionada para a conexão de um equipamento externo. Portanto nunca use essa opção para conectar um fone de ouvido. Poderá danificar o fone de ouvido, além de prejudicar a sua audição.

USANDO O MEDIA PLAYER

Você poderá apreciar fotos, vídeos, áudio e textos a partir do conteúdo armazenado em um dispositivo USB. Ele suporta dispositivos USB 1.1/2.0, incluindo unidades flash, discos rígidos USB e câmeras digitais.

Notas:

- Não remova o cabo durante a transferência de dados. Isto pode trazer problemas ao sistema.
- Não há garantias de conectividade de todos os dispositivos USB.
- Não utilize HUB USB (expansores de portas).

Sistema de arquivos suportados:
FAT-16, FAT-32 e NTFS (sem compressão).

Dados	Formatos
Picture	JPG, JPEG, PNG, BMP
Música	MP3, AAC
Vídeo	MPEG, MPEG, MP4, MKV
Texto	TXT

GERENCIAMENTO DE ARQUIVOS E DISPOSITIVOS

1. Conecte o dispositivo USB à porta USB.
2. Pressione a tecla **INPUT**, selecione a entrada USB e pressione **ENTER**. O sistema irá ler automaticamente e o menu será exibido.



FOTOS

1. Pressione ◀ ou ▶ para selecionar "FOTO" e pressione **ENTER**, o TV irá exibir a lista de arquivos.
2. Pressione ▲/▼/◀/▶ para selecionar uma foto ou uma subpasta.
3. Se houver fotos em uma subpasta, selecione-a e pressione **ENTER** para entrar. Use as teclas ▲ ou ▼ para selecionar uma foto, uma prévia do arquivo será exibida, selecione as fotos a serem exibidas e pressione **ENTER** para marcar (✓) cada uma, em seguida pressione a tecla ▶/⏪, as fotos selecionadas serão reproduzidas em modo slide.
4. Pressione ▲ para exibir o menu de controle. Pressione as teclas ◀ ou ▶ para selecionar as funções e pressione **ENTER**. Selecione :



- Play/Pause ▶/⏪: para exibir/pausar.
- Anterior ⏮: para retroceder os arquivos.
- Próximo ⏭: para avançar os arquivos.
- Stop ■: retorna ao diretório de imagens.
- Girar ↻: gira a imagem no sentido horário.
- ↺: gira a imagem no sentido anti-horário.
- Zoom+ 🔍: aumenta a imagem.
- Zoom- 🔍: diminui a imagem.
- Modo ↺: define o modo de repetição: Repetir 1, Sequência ou Aleatório.

- Música 🎵 : exibe as imagens com música. Siga os passos do item “Música” para escolher a música que deverá ser reproduzida, em seguida siga os ajustes para exibição das imagens.
 - Lista 📁: exibe a lista de arquivos de imagens, pressione ▲ ou ▼ para escolher e pressione ENTER para exibir.
 - Info ⓘ: exibe as informações disponíveis do arquivo.
5. Pressione ▼ uma vez para fechar o sub menu.
 6. Pressione EXIT para retornar à lista de arquivos.

MÚSICA

1. Pressione ◀ ou ▶ para selecionar “MÚSICA” e pressione ENTER, o TV irá exibir a lista de arquivos.
2. Pressione ▲/▼/◀/▶ para selecionar uma música ou uma subpasta.
3. Se houver músicas em uma subpasta, selecione-a e pressione ENTER para entrar. Use as teclas ▲ ou ▼ para selecionar uma música. Selecione as músicas a serem reproduzidas e pressione ENTER para marcar (✓) cada uma, em seguida pressione a tecla ▶/||. As músicas selecionadas serão reproduzidas.
4. Pressione ▲ para exibir o menu de controle. Pressione as teclas ◀ ou ▶ para selecionar as funções e pressione ENTER. Selecione:

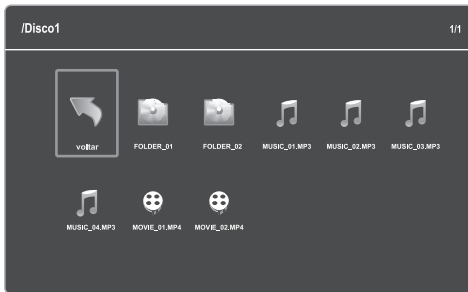

- Play/Pause ▶/||: para reproduzir/pausar ou pressione a tecla ▶/|| no controle remoto.
- FB ◀: para retroceder dentro da música ou pressione a tecla ◀ no controle remoto.
- FF ▶: para avançar dentro da música ou pressione a tecla ▶ no controle remoto.
- Anterior ⏮: para retroceder os arquivos ou pressione a tecla ⏮ no controle remoto.
- Próximo ▶: para avançar os arquivos ou pressione a tecla ▶ no controle remoto.
- Modo 🔄: define o modo de repetição: Repetir 1, Sequência ou Aleatório.

- Stop ■: para parar a reprodução e retorna ao diretório de arquivos ou pressione a tecla ■ no controle remoto.
- Lista 📁: exibe a lista de arquivos de música, pressione ▲/▼ para escolher e pressione ENTER para reproduzir.
- Info ⓘ: Exibe as informações disponíveis do arquivo.

Obs.: Caso o arquivo LRC correspondente esteja disponível, a letra da música será exibida automaticamente ao iniciar a reprodução. Pressione a tecla SUBTITLE para ligar ou desligar a exibição da letra da música.

4. Pressione ▼ para fechar o sub menu.
5. Pressione EXIT para retornar à lista de arquivos.

FILMES

1. Pressione ◀ ou ▶ para selecionar “Filmes” e pressione ENTER, o TV irá exibir a lista de arquivos.
2. Pressione ▲/▼/◀/▶ para selecionar um filme ou uma subpasta.
3. Se houver filmes em uma subpasta, selecione-a e pressione ENTER para entrar. Use as teclas ▲ ou ▼ para selecionar um filme, uma prévia do arquivo será exibida, selecione os filmes a serem exibidos e pressione ENTER para marcar (✓) cada um, em seguida pressione a tecla ▶/|| para exibir.
4. Pressione ▲ para exibir o menu de controle. Pressione as teclas ◀ ou ▶ para selecionar as funções e pressione ENTER. Selecione:

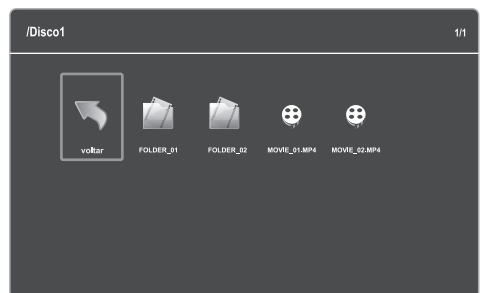

- Play/Pause ▶/||: para reproduzir/pausar ou pressione a tecla ▶/|| no controle remoto.
- FB ◀: para retroceder dentro do vídeo ou pressione a tecla ◀ no controle remoto.
- FF ▶: para avançar dentro do vídeo ou pressione a tecla ▶ no controle remoto.
- Anterior ⏮: para retroceder os arquivos ou pressione a tecla ⏮ no controle remoto.

- Próximo ►►: para avançar os arquivos ou pressione a tecla ►► no controle remoto.
- Ir para o tempo ⌚: digite com as Teclas Numéricas o tempo desejado da faixa e pressione ENTER.



- **Zoom+** ╕: aumenta a imagem.
 - **Zoom-** Ⓚ: diminui a imagem.
 - **Modo** ⌛: define o modo de reprodução: Atual ou Repetir lista.
 - **Ponto A-B** ⏮⏭: permite repetir um trecho específico. Pressione a tecla ENTER no ponto inicial para repetir (ponto A), depois pressione novamente no ponto final desejado para repetir (ponto B). Pressione novamente para cancelar, ou pressione a tecla Vermelha.
 - **Stop** ■: para parar a reprodução e retorna ao diretório de arquivos ou pressione a tecla ■ no controle remoto.
 - **Lista** 📄: exibe a lista de arquivos de vídeo, pressione ▲/▼ para escolher e pressione ENTER para reproduzir.
 - **Info** ⓘ: Exibe as informações disponíveis do arquivo.
5. Durante a reprodução você poderá ajustar as funções de:
 - **Modo de som:** para selecionar as opções de som, pressione a tecla SOUND.
 - **Modo de Imagem:** para selecionar as opções de imagem, pressione a tecla PICTURE.
 - **Legenda:** pressione a tecla SUBTITLE para selecionar Ligado ou Desligado.
 6. Pressione ▼ para fechar o submenu.
 7. Pressione EXIT para retornar à lista de arquivos.

Obs.:

- *Devido aos arquivos de vídeo baixados da internet possuírem inúmeros padrões de compressão e formatos diferentes, não garantimos o suporte a todos os formatos existentes.*
- *Recomendável utilizar no máximo 200 arquivos de cada tipo em um mesmo dispositivo.*

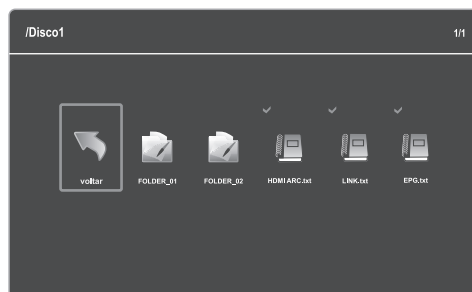

TEXTO

1. Pressione ◀ ou ▶ para selecionar "TEXTO" e pressione ENTER, o TV irá exibir a lista de arquivos.
2. Pressione ▲ ou ▼ para selecionar um texto ou uma subpasta.
3. Se houver textos em uma subpasta, selecione-a e pressione ENTER para entrar. Use as teclas ▲ ou ▼ para selecionar um texto, uma prévia do arquivo será exibida, selecione os textos a serem exibidos e pressione ENTER para marcar (✓) cada um, em seguida pressione a tecla ►/|| para exibir.
4. Pressione ▲ para exibir o menu de controle. Pressione as teclas ◀ ou ▶ para selecionar as funções e pressione ENTER.

Obs.:

- *Devido aos arquivos de vídeo baixados da internet possuírem inúmeros padrões de compressão e formatos diferentes, não garantimos o suporte a todos os formatos existentes.*
- *Recomendável utilizar no máximo 200 arquivos de cada tipo em um mesmo dispositivo.*

USANDO A FUNÇÃO DE CONFIGURAÇÃO DE PC

Você pode ver a imagem de um PC na tela do TV. O PC deve estar conectado nos terminais do TV, PC IN (Veja "Conectando um PC").

1. Pressione a tecla **INPUT**, selecione a entrada RGB e pressione **ENTER**.
2. Pressione a tecla **MENU** para exibir o menu principal na tela.
3. Pressione ◀ ou ▶ para selecionar o menu "IMAGEM".
4. Pressione a tecla **ENTER** para entrar no menu IMAGEM.



5. Pressione ▲ ou ▼ para selecionar "PC" e pressione **ENTER**.
6. Pressione ▲ ou ▼ para selecionar um item, pressione ◀ ou ▶ para ajustar.

Auto Ajuste: Permite configurar o TV para se auto ajustar ao sinal de entrada vindo do PC. Os valores de ajuste fino, grosso e posicionamento são selecionados automaticamente.

Pos. Horizontal: Move a imagem para a esquerda/direita.

Pos. Vertical: Move a imagem para cima/para baixo.
Frequência: Auxilia a minimizar faixas verticais frequentes na tela.

Fase: Ajuda a reduzir ruído e torna a imagem mais nítida.

OPERAÇÕES BÁSICAS

Menu Rápido (Quick)

O Menu Rápido oferece acesso rápido às funções de Modo de Imagem, Modo de Som, Sleep Timer, Luz de Fundo, Closed Caption e Redução de Ruído e Lista de Arquivos.

O Menu Rápido não faz parte do menu principal do aparelho. Você pode acessar o Menu Rápido somente através da tecla QUICK no controle remoto. Pressione as teclas ▲ ou ▼ para selecionar um item, pressione ◀ ou ▶ para ajustar.



Selecionando as entradas de vídeo

Pressione a tecla **INPUT** no controle remoto ou no TV. Pressione ◀ ou ▶ para mover o cursor até a fonte e sinal desejada e pressione a tecla **ENTER** para confirmar.

Seleção de Canais

1. Utilizando as **Teclas Numéricas** e a tecla **ENTER** no controle remoto para selecionar um canal diretamente.



Para selecionar o canal 5, pressione **5** → **ENTER** ou **5** → **1**.

Ao utilizar as **Teclas Numéricas**, você pode selecionar diretamente canais que tenham sido apagados ou não foram memorizados.

2. Pressionando **CH +** ou **-** do controle remoto ou **CH ▲** ou **CH ▼** no seu TV para selecionar o canal, o TV mudará os canais em seqüência. Você verá todos os canais que o TV possui em memória. Você não verá canais que tenham sido apagados ou que não foram memorizados.

3. Pressione **CH RTN** para retornar ao canal anterior; pressione novamente para voltar ao canal original. Para mudar rapidamente entre dois canais distantes, sintonize um dos canais, e então utilize as **Teclas Numéricas** para sintonizar o segundo canal. Então, utilize a tecla **CH RTN** para alternar rapidamente entre eles. A tecla **CH RTN** não funcionará caso o canal não tenha sido mudado após ligar o aparelho.

Desligando o som temporariamente

Pressione **MUTE** , o som será desligado. O ícone **MUTE** aparecerá na tela. Para retomar a reprodução do som, pressione a tecla **MUTE**  novamente, ou simplesmente pressione **VOL +**.

Tecla INFO

Para recepção de canais analógicos (ATV), serão exibidas as informações: número de canal, recepção de áudio, fonte de sinal.

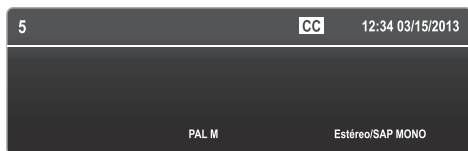

Para recepção de canais digitais (DTV), pressione a tecla **INFO** para exibir as informações do programa. Pressione a tecla **▶** para ver o próximo evento. Pressione as teclas **◀** ou **▶** para alternar a tela entre os eventos Atual e Próximo.

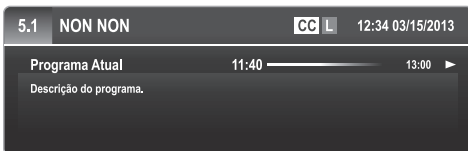

Pressione a tecla **EXIT** no controle remoto para sair deste OSD.

EPG

O Guia de Programação (EPG) permite visualizar as informações sobre o programa.

Pressione a tecla **EPG** para entrar no menu EPG, será exibido a lista de canais, o canal atual será destacado. Para exibir informações dos canais.

1. Pressione as teclas **▲** ou **▼** para selecionar um canal, em seguida pressione a tecla **Informação** (Verde) para exibir as informações do programa.

2. Pressione **▲** ou **▼** para informação sobre outros canais, pressione **Informação** (Verde) novamente para voltar.



Para exibir informações de eventos futuros

1. Pressione a tecla **▲** e seleccione Relógio e pressione **◀** ou **▶** para escolher o dia, será exibida a lista de programas.

2. Pressione **▼** para seleccionar a barra de canais e pressione **◀** ou **▶** para seleccionar um canal.

3. Pressione **▲** ou **▼** para seleccionar um programa e pressione a tecla **Informação** (Verde) para ver a informação do programa.

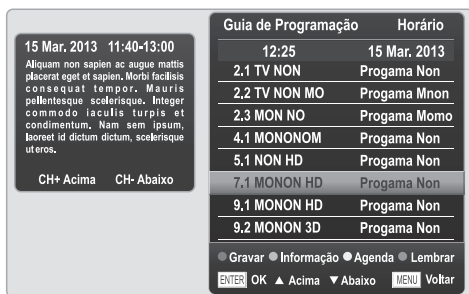

LEMBRETE

Utilize a tecla **Lembrete** (Azul) para reservar programas. Se o TV estiver no modo DTV, ele irá exibir um lembrete do programa no horário programado.

1. Pressione a tecla **EPG** para entrar no menu EPG e pressione as teclas **▲** ou **▼** para seleccionar um programa.

2. Pressione a tecla **Lembrete** (Azul). Pressione as teclas ▲ ou ▼ para escolher um item e ajuste com as teclas ◀ ou ▶.
3. Pressione a tecla **ENTER** para confirmar.
4. Pressione a tecla **EXIT** para sair deste OSD ou pressione a tecla Azul para retornar ao menu EPG.

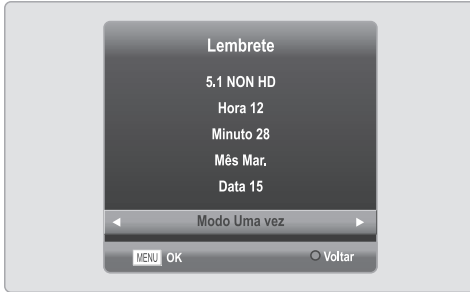

Para agendar programas através da Grade de canais

1. Pressione as teclas ▲ ou ▼, selecione **Relógio** e pressione ◀ ou ▶, será exibida a Lista de Canais.
2. Pressione ▼ para selecionar a barra de canais e pressione ◀ ou ▶ para selecionar um canal.
3. Pressione ▲ ou ▼ para selecionar um programa e pressione a tecla **Lembrete** (Azul) para reservar o programa.
4. Pressione **ENTER** para confirmar.

No menu EPG utilize a tecla **Agenda** (Amarela) para exibir a lista de agendas.

Você poderá apagar um item da agenda, pressionando as teclas ▲ ou ▼ para escolher um programa e pressione a tecla **Apagar** (vermelha).

Lista de Agenda			
12:26		15 Mar. 2013	
Hora de início	Hora de término	Título do Programa	Nome do Canal

Agendar Gravação

1. Pressione a tecla ● **REC**, pressione as teclas ▲ ou ▼ para selecionar "Agendar Gravação" e pressione **ENTER** para agendar uma gravação. Pressione as teclas ▲ ou ▼ para selecionar um item e pressione ◀ ou ▶ para alterar o valor deste item.
2. Pressione **ENTER** para confirmar a programação da gravação.



Agendar Gravação (EPG)

Você poderá agendar a gravação de um programa utilizando o Guia de Programação Eletrônica (EPG).

1. Pressione a tecla **EPG** para entrar no menu Guia de Programação.
2. Pressione as teclas ▲ ou ▼, selecione **Relógio** e pressione ◀ ou ▶, será exibida a Lista de Canais.
3. Pressione ▼ para selecionar a barra de canais e pressione ◀ ou ▶ para selecionar um canal.
4. Pressione ▲ ou ▼ para selecionar um programa e pressione a tecla **Gravar** (Vermelha). Se desejar fazer alguma alteração, pressione as teclas ▲ ou ▼ para selecionar um item e pressione ◀ ou ▶ para alterar o valor deste item.
5. Pressione **ENTER** para confirmar.

Notas:

- O correto funcionamento da programação da gravação de um programa dependerá da informação do horário e programas da emissora.
- Todo conteúdo gravado só poderá ser reproduzido neste produto.

GRAVAR

Antes de iniciar esta operação pela primeira vez, consulte a função PVR Ready na página 18.

1. Pressione a tecla **REC** ●, pressione ▲ ou ▼ para selecionar "Iniciar gravação" e pressione **ENTER** para iniciar uma nova gravação.
2. Para interromper a gravação, pressione as teclas ▲ ou ▼ e selecione **STOP**, pressione **ENTER** para confirmar.



Durante a reprodução pressione as teclas ◀ ou ▶ para avançar ou retroceder.

Pressione a tecla **AZUL** (Captura) para selecionar imagens do vídeo em reprodução, você poderá capturar várias imagens, selecione essas imagens com as teclas ◀◀ / ▶▶ e pressione **ENTER**, o TV irá reproduzir o vídeo à partir desta imagem.

Pressione a tecla **VERMELHA** (Apagar Vídeo) para apagar um vídeo ou pressione a tecla **AMARELA** (Apagar Foto) para apagar as imagens capturadas.

Modo Time Shift

1. Pressione a tecla ▶/|| para pausar instantaneamente a visualização de um programa "ao vivo". Utilize a tecla ▶/|| para continuar a visualização a partir do instante da pausa.
2. Pressione a tecla ◀◀ para retroceder ou ▶▶ para avançar rapidamente. Pressione a tecla ◀◀ para retroceder ou ▶▶ para avançar

Modo Reprodução

1. Selecione Lista de Arquivos e pressione **ENTER** para abrir a lista de arquivos gravados.
2. Pressione as teclas ▲ ou ▼ para selecionar um arquivo e iniciar a reprodução.

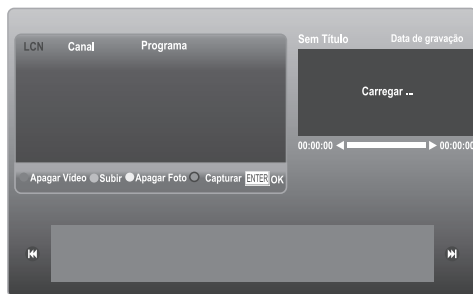

PROBLEMA	SOLUÇÃO
- O TV não liga.	- Certifique-se de que o cabo de força esteja conectado, depois pressione POWER por 2 segundos e aguarde. - As pilhas do controle remoto podem estar descarregadas. Troque as pilhas.
- Sem imagem, sem som.	- Verifique as conexões de antena/TV a Cabo.
- Sem som, imagem OK.	- O som pode estar mudo. Pressione VOLUME . - A estação pode estar com problemas de transmissão. Tente outro canal.
- Imagem ruim, som OK.	- Verifique as conexões de antena. - A estação pode estar com problemas de transmissão. Tente outro canal. - Ajuste o menu Imagem.
- Recepção ruim dos canais transmitidos.	- A estação pode estar com problemas de transmissão. Tente outro canal. - Verifique as conexões de antena.
- Aparece um retângulo preto na tela.	- A função Closed Caption pode estar ajustada para o modo de texto (Text1, Text2, Text3 ou Text4). Desligue a função Closed Caption.
- Não é possível selecionar um certo canal.	- O canal pode estar bloqueado com a função Bloqueio de Canais ou pode ter sido apagado.
- Imagens múltiplas (fantasmas).	- A estação pode estar com problemas de transmissão. Tente outro canal. - Use uma antena externa direcional.
- Cores ruins ou sem cores.	- A estação pode estar com problemas de transmissão. Tente outro canal. - Ajuste Matiz e/ou Cor no menu Imagem. - Verifique o sistema de cor de transmissão.
- Sem som estéreo ou SAP de uma transmissão MTS conhecida.	- Certifique-se de que a função MTS esteja ajustada corretamente.
- O controle remoto não funciona.	- Pode haver uma obstrução entre o controle remoto e o sensor remoto no TV. - As pilhas do controle remoto podem estar descarregadas. Troque as pilhas.

IMPORTANTE

Poderão ocorrer interferências no aparelho quando o mesmo estiver próximo de outros produtos eletroeletrônicos, principalmente de telefones celulares.

Sistema de Televisão.....	PAL-M/PAL-N/NTSC/DTV (ISDB-T)
Canais de Recepção.....	VHF: 2 a 13; UHF: 14 a 69; TV a Cabo: Mid Band (A-8 a A-1, A a I); Super Band (J a W); Hyper Band (AA a ZZ, AAA, BBB); Ultra Band (65 a 94,100 a 125)
Tamanho de Tela.....	DL 2971W 29" (73 cm) Diagonal Visual: 72 cm DL 3271W 32" (81 cm) Diagonal Visual: 80 cm DL 3971F 39" (99 cm) Diagonal Visual: 98 cm
Resolução.....	DL 2971W: 1366 x 768 DL 3271W: 1366 x 768 DL 3971F: 1920 x 1080
Alimentação.....	110-220 V ~ 60 Hz Automático
Consumo Médio.....	Verificar etiqueta na tampa traseira do TV
Consumo Stand by.....	< 1W
Potência de Áudio.....	DL 2971W: 2 x 3W RMS DL 3271W/DL 3971F: 2 x 6W RMS
Dimensões (L x A x P) mm.....	DL 2971W: 670 x 459 x 200 (c/ pedestal) 670 x 409 x 82 (s/ pedestal) DL 3271W: 742 x 502 x 200 (c/ pedestal) 742 x 457 x 101 (s/ pedestal) DL 3971F: 894 x 590 x 200 (c/ pedestal) 894 x 542 x 98,5 (s/ pedestal)
Peso.....	DL 2971W: 6,7 Kg DL 3271W: 8,1 Kg DL 3971F: 11,5 Kg
Controle Remoto.....	CT-6580

O avanço de nossas pesquisas tecnológicas pode alterar as especificações deste aparelho sem prévio aviso.

Notas importantes sobre seu TV LCD

A tecnologia empregada na fabricação do painel de LCD é de altíssimo nível de precisão. No entanto, alguns "dots" (pontos de luz ativos da tela) podem permanecer constantemente apagados, ou acesos nas cores vermelha, verde e azul, efeitos estes inerentes à própria configuração da tecnologia e, portanto, não se constituindo em vício ou defeito de acordo com os padrões normais da indústria.

A SEMP TOSHIBA assegura ao proprietário-consumidor deste **TV LED**, garantia contra qualquer defeito de material ou de fabricação que nele se apresentar no prazo de **365 (TREZENTOS E SESSENTA E CINCO) dias**, contado a partir da data de sua aquisição, incluindo nesse prazo os **90 (NOVENTA) dias** de garantia legal. A SEMP TOSHIBA restringe sua responsabilidade à substituição de peças defeituosas, desde que, a critério de seu técnico credenciado, se constate que o defeito nas peças a serem substituídas surgiu em condições normais de uso. A SEMP TOSHIBA declara a garantia nula e sem efeito se este aparelho sofrer qualquer dano provocado por acidentes (queda, derramamento de líquidos em seu interior, inserção de objetos estranhos, etc.), agentes da natureza (queda de raios, inundações, maresia, umidade excessiva, etc.), uso com voltagem de energia elétrica imprópria ou sujeita a variações excessivas de tensão, uso em desacordo com o Manual de Instruções, uso caracterizado como não doméstico, ou, ainda, por haver sinais de violação do aparelho, de haver sido ajustado ou reparado por pessoa ou serviço técnico não autorizados pela SEMP TOSHIBA ou, se este Certificado de Garantia apresentar rasuras ou modificações no seu texto original. A SEMP TOSHIBA obriga-se a prestar os serviços acima referidos, cobertos ou não pela garantia, somente nas localidades onde mantiver oficinas de serviços autorizadas para consertar **TV LED**. O proprietário-consumidor será o único responsável pelas despesas e riscos de transporte deste aparelho à oficina autorizada pela SEMP TOSHIBA mais próxima (ida e volta).

TRANSFERÊNCIA: Se o proprietário-consumidor transferir este **TV LED** a terceiros no período de garantia, esta será automaticamente transferida para o novo proprietário, pelo prazo que restar, contado a partir da data de aquisição pelo primeiro comprador-consumidor, porém, só para eventual troca de peças, não cobrindo custo da mão-de-obra do técnico, instalação e ajustes.

Nota: Esta garantia somente será válida com a apresentação da nota fiscal de compra do aparelho.

**“ CONFORME LEI FEDERAL Nº 11.291/06,
INFORMAMOS QUE PODEM OCORRER DANOS
AO SISTEMA AUDITIVO EXPOSTO A POTÊNCIA
SUPERIOR A 85 DECIBÉIS ”.**

Administração Geral:
Avenida João Dias, 2.476 CEP 04724-003 - São Paulo (SP)

SEMP TOSHIBA



 CENTRAL DE ATENDIMENTO AO CONSUMIDOR
CAC (11) 3232-2000
www.semptoshiba.com.br

NE: 546194