

MANUAL DE INSTRUÇÕES



aspira pó

ASPIRADOR DE PÓ

Mod. 901.

FAET

Produto exclusivamente para uso doméstico.

Apresentação.

O aspirador de pó FAET tem um design aerodinâmico, alto poder de sucção de pó, fácil manuseio, baixa produção de ruído, rotação de 360° da mangueira flexível(5), sistema filtrante com quatro camadas para manter a limpeza do ar. A aspiração é controlada pelo regulador de sucção(3). O indicador de nível de pó informa o momento exato de trocar ou limpar o filtro coletor. O interruptor liga/desliga(12) e o botão de rebobinar o cabo de alimentação(10) são acionados por pedais.

Nomenclatura.

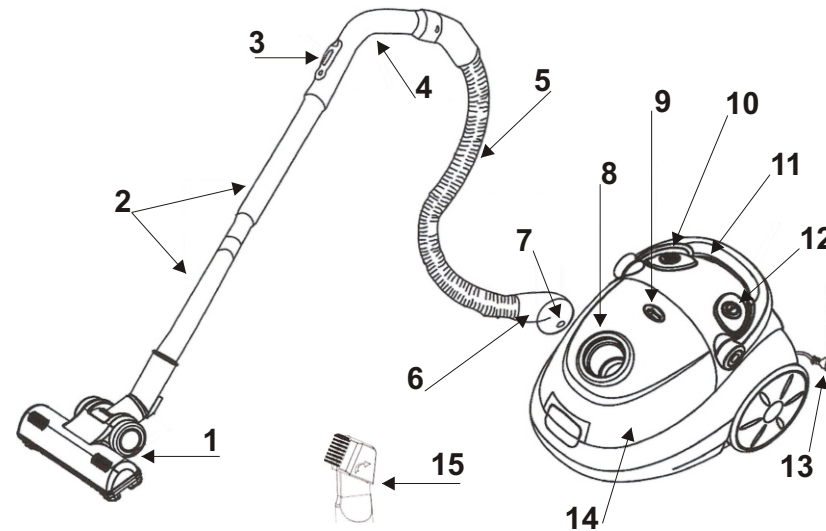

- 1- Escova de Carpete
- 2- Tubos Prolongadores
- 3- Regulador de Sucção
- 4- Extremidade da Mangueira
- 5- Mangueira Flexível
- 6- Conexão da Mangueira
- 7- Travas da Conexão
- 8- Bocal de Sucção

- 9- Indicador do Coletor de Pó
- 10- Botão de Rebobinar o Cabo de Alimentação
- 11- Alça para Transporte
- 12- Botão liga/desliga
- 13- Cabo de Alimentação
- 14- Tampa do Aspirador
- 15- Escovinha para Cantos

Instruções para Montar e Desmontar.

Conexão entre a mangueira e o aspirador.

Insira a conexão da mangueira(6) no bocal de sucção(8), pressione até ouvir o “click” da trava da conexão(7), indicando que ela está presa.

Para remover a conexão da mangueira(6) do bocal de sucção(8) empurre para dentro as travas da conexão(7).



Figura 1

Conexão dos tubos prolongadores.

OBSERVAÇÕES:

De acordo com o tipo de limpeza, escolha o acessório à ser encaixado na extremidade da mangueira(5).

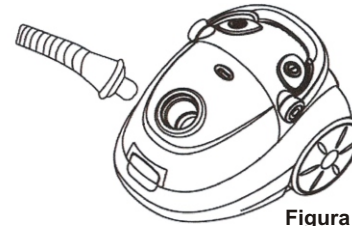
Os dois tubos prolongadores(2) são de tamanhos diferentes, mas a forma de aplicação é completamente igual.

Antes de adaptar o seu aspirador de pó ao tipo de limpeza desejado, observe a figura 2 ao lado, nela estamos apresentando a bolsa dos tubos prolongadores(2).



Figura 2

Conexão entre o tubo prolongador(2) e a extremidade da mangueira(4).

De acordo com a figura 3, posicione o lado que contem a bolsa do tubo prolongador(2) na extremidade da mangueira(4), faça movimentos circulares forçando a sua entrada para o encaixe completo.

Para desmontar, faça movimentos circulares forçando o tubo prolongador(2) para fora do alojamento da extremidade da mangueira(4).



Figura 3

Instruções para Montar e Desmontar.

Conexão entre o tubo prolongador(2) e a escova para carpete(1).

De acordo com a figura 4, posicione o tubo prolongador(2) no alojamento da escova de carpete(1), sempre com o lado oposto da bolsa, faça movimentos circulares forçando a sua entrada para o encaixe completo.

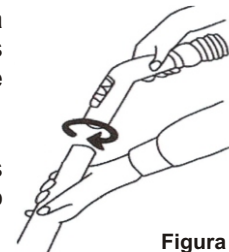
Para desmontar, faça movimentos circulares forçando o tubo prolongador(2) para fora do alojamento da escova de carpete(1).



Figura 4

Conexão entre o tubo prolongador(2) e a escovinha de cantos(15).

De acordo com a figura 5, posicione o tubo prolongador(2) no alojamento da escovinha de cantos(15), sempre com o lado oposto da bolsa, faça movimentos circulares forçando a sua entrada para o encaixe completo.

Para desmontar, faça movimentos circulares forçando o tubo prolongador(2) para fora do alojamento da escovinha de cantos(15).



Figura 5

Conexão entre os dois tubos prolongadores(2).

De acordo com a figura 6, posicione um dos tubos prolongadores(2) do lado da bolsa e o outro pelo lado oposto da bolsa, faça movimentos circulares forçando a sua entrada para o encaixe completo.

Para desmontar os dois tubos, faça movimentos circulares forçando os dois a desencaixar.



Figura 6

Procedimentos de Uso.

Antes de ligar o aparelho na tomada, puxe o fio até um ponto aleatório e em seguida insira o plugue na tomada.

Observação: O comprimento eficaz do fio é determinado por uma marca amarela e em hipótese alguma deve-se exceder a marca vermelha.

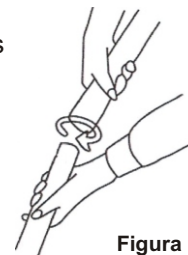
Após o uso, ao retirar o plugue da tomada, guie o fio com uma das mãos e com um dos pés pressione o botão do enrolador automático do fio(10). O fio rebobinará automaticamente.



Figura 1

IMPORTANTE: Por uma questão de segurança, a frequência com que o fio é puxado para fora não pode exceder a cinco vezes por minuto.

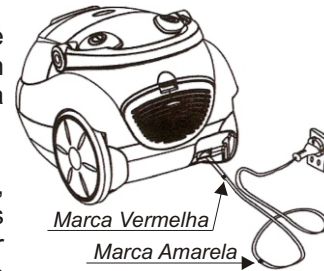

Figura 2

Insira o plugue na tomada conforme instrução, e de acordo com a figura 2, pressione o botão liga/desliga(12) para ligar ou desligar o aparelho.

Botão Liga/Desliga(12)

Escova de Carpete(1). Ver figura 3

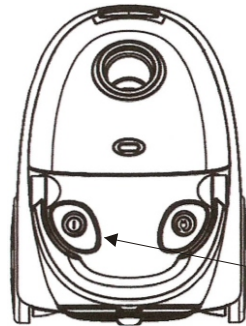
Recomendamos utilizar este acessório para a limpeza de tapetes, carpetes e assoalhos.



Figura 3

Procedimentos de Uso.

Escovinha de Cantos(15). *Ver figura 4*

Recomendamos utilizar este acessório para a limpeza de sofás, abajures, móveis, estantes, almofadas e cortinas. A escovinha de cantos(15) possui uma articulação que torna possível o acesso a lugares como, frestas de sofás, quinas e arestas, cantos e caixilhos de janelas.

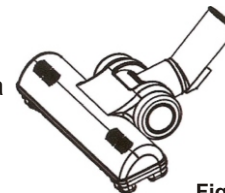

Figura 4

Regulador de Sucção(3). *Ver figura 5*

Deslize para trás o regulador de sucção(3) para obter uma redução no poder de sucção, essa operação evitará que objetos fiquem presos na extremidade da mangueira. Para obter o máximo desempenho do seu aspirador de pó, feche completamente o regulador de sucção(3).



Figura 5

IMPORTANTE: O aspirador deve ser guardado na posição vertical, de acordo com a figura 6.

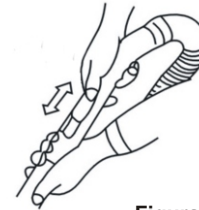

Figura 6

Filtro Coletor de Pó.

IMPORTANTE: O aparelho deve ser desligado e desconectado da tomada antes de retirar o filtro coletor de pó.

Dicas e Sugestões

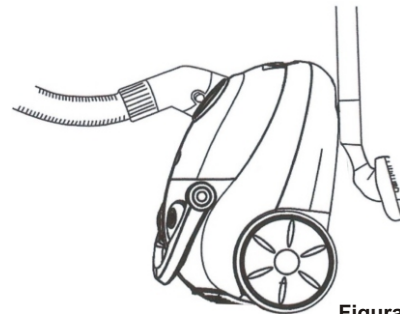
Ao ver a cor vermelha no indicador do nível de pó, certifique-se que o regulador de sucção(7) está ajustado para o máximo desempenho do aparelho, ou seja, completamente fechado. Se o indicador permanecer na cor vermelha, por favor troque ou limpe o filtro coletor de pó do seu aspirador de pó FAET.

Se o grão de poeira for grande demais ou se houver fios de algodão, o indicador pode não ficar vermelho. Se o grão de poeira for muito pequeno o mesmo pode acontecer. Troque ou limpe o filtro coletor de pó imediatamente.

Após a troca, a tampa deverá ser fechada. Se o aparelho for usado com frequência, o filtro deve ser substituído regularmente para prolongar a vida útil do seu aspirador de pó FAET.

Para retirar o Filtro Coletor de Pó. Ver figura 1 e 2.

Abra a tampa dianteira do aparelho.

Retire o filtro coletor de pó do porta filtro.

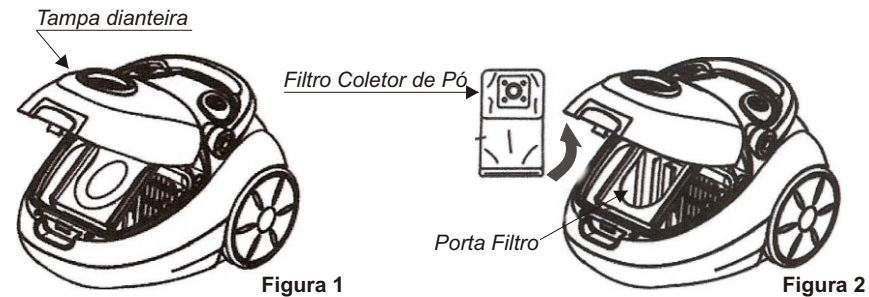

Filtro Coletor de Pó.

Para repor ou substituir o Filtro Coletor de Pó. Ver figura 3 e 4.

Com a tampa dianteira aberta, coloque o filtro coletor de pó no porta-filtro.

Feche a tampa dianteira.

Filtro Coletor de Pó



Figura 3

Tampa dianteira

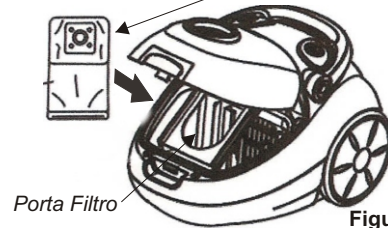

Figura 4

IMPORTANTE: Certifique-se que o posicionamento do filtro coletor de pó está correto antes de fechar a tampa dianteira.

O filtro coletor de pó é de tecido que permite ser limpo e reutilizado. A FAET recomenda substituir regularmente o filtro para prolongar a vida útil do seu aspirador de pó FAET.

Manutenção de Rotina dos Filtros.

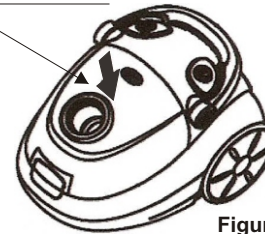
IMPORTANTE: O aparelho deve ser desligado e desconectado da tomada antes de retirar o filtro da saída de ar, o filtro do motor e o filtro coletor de pó.

Dicas e Sugestões

Limpe os filtros sempre que eles estiverem sujos.

Antes de usar o aspirador, certifique-se de ter encaixado corretamente os três filtros em seus devidos lugares.

Não lave os filtros na máquina de lavar e não os seque em secadoras.

Filtro de saída de ar. *Ver figura 1.*

Abra a tampa traseira e retire o filtro de saída ar.

Lave o filtro em uma torneira com água corrente.



Figura 1

Depois de lavado, pressione o filtro suavemente para remover a água.

Seque o filtro à sombra e reponha-o no lugar.

Filtro do motor. *Ver figura 2.*

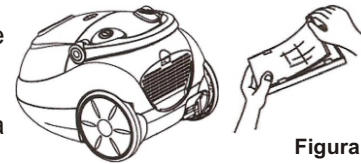
Para ter acesso ao filtro do motor, abra a tampa dianteira e retire o filtro coletor de pó.



Figura 2

Lave o filtro em uma torneira com água corrente.

Depois de lavado, pressione o filtro suavemente para remover a água.

Seque o filtro à sombra e reponha-o no lugar.

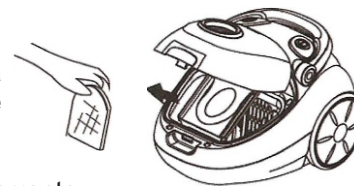
Manutenção de Rotina dos Filtros.

Filtro Coletor de Pó. Ver figura 3.

Abra a tampa dianteira e retire o filtro coletor de pó.

Lave o filtro com água corrente e sabão neutro.

Depois de lavado, pressione o filtro suavemente para remover a água.

Seque o filtro à sombra e reponha-o no lugar.



Figura 3

Manutenção e Solução de Problemas.

IMPORTANTE: O aparelho deve ser desligado e desconectado da tomada antes de montar e desmontar os acessórios.

Caso ocorra um dos problemas relacionados abaixo, desligue imediatamente o plugue da tomada.

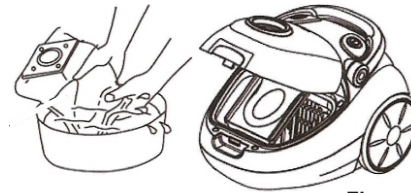
Leia atentamente as instruções e utilize o quadro abaixo para detectar e solucionar problemas.

Não realize consertos por conta própria. Se ocorrer qualquer defeito, leve seu aparelho nos Postos de Assistência Técnica Autorizada FAET.

PROBLEMA	VERIFICAR	SOLUÇÃO
A capacidade de sucção está reduzida	A tela reticulada do filtro coletor de pó pode estar entupida.	Leia o item “filtro coletor de pó” e “manutenção de rotina dos filtros”
	Filtros sujos.	
O filtro coletor de pó está limpo mas o poder de sucção continua reduzido.	O excesso de pó pode ter entupido a extremidade da mangueira.	Limpe o pó retido na extremidade da mangueira.
	O excesso de pó pode ter entupido a escova de carpete/escovinha de cantos.	Limpe o pó retido na escova de carpete/escovinha de cantos.
O motor não gira.	O plugue pode estar desconectado ou frouxo na tomada. O aparelho pode estar desligado.	Insira corretamente o plugue na tomada. Ligue o aparelho na posição "Liga". Leia o item “procedimento de uso”.

Manutenção e Solução de Problemas.

PROBLEMA	VERIFICAR	SOLUÇÃO
A tampa dianteira não fecha.	O filtro coletor de pó pode estar mal encaixado no seu alojamento.	Encaixe o filtro coletor de pó em sua posição correta no compartimento.
O fio não rebobina.	O fio pode estar enroscado.	Desenrosque o fio, puxe um ou dois metros para fora e aperte o botão para rebobiná-lo novamente.

Advertências.

Este aparelho se destina exclusivamente ao uso doméstico. Não use o aparelho para outros fins que não sejam o fim a que se destina.

Óleo, gasolina e ponta de cigarro em hipótese alguma podem ser aspirados.



CUIDADO, pode causar incêndio.

Mantenha o aparelho longe de fontes de calor ou de altas temperaturas.



Não bloqueie a extremidade da mangueira.



O motor pode queimar.

Fique atento a mangueira quando estiver usando o aparelho.



Se a mangueira for pisada, arrastada ou forçada a dobrar-se, ela pode se danificar.

Este aparelho não deve ser usado por crianças ou pessoas que desconheçam as instruções de uso.



Ao desconectar o aparelho da tomada, não puxe pelo fio. Puxe pelo plugue.



Esta ação irá evitar que o fio se parta.

Quando o fio estiver sendo rebobinado, guie pelo plugue.



Encaixe corretamente o filtro coletor de pó.



Se o filtro coletor de pó não estiver bem encaixado, a tampa dianteira não se fechará.

Não aspire em excesso determinados materiais como: pó de gesso, farinhas, pó de cimento, etc. Tal prática pode reduzir a vida útil do aparelho ou até danificá-lo.

Importante.

Este aparelho se destina exclusivamente ao uso doméstico. Não use o aparelho para outros fins que não sejam o fim a que se destina.

Não use o aparelho quando o cabo de alimentação, a tomada e outros componentes estiverem danificados. O cabo de alimentação só poderá ser substituído nos postos de **Assistência Técnica Autorizada FAET**.

Ao usar o aparelho elétrico, devem ser tomadas precauções básicas de segurança.

Antes de ligar o aparelho na tomada, puxe o fio até um ponto aleatório e em seguida insira o plugue na tomada.

Observação: O comprimento eficaz do fio é determinado por uma marca amarela e em hipótese alguma deve se exceder a marca vermelha.

Afim de alcançar um desempenho seguro e contínuo do produto ora adquirido, recomenda-se a leitura atenta do manual de instruções.

Este aparelho não deve ser usado por crianças ou pessoas que desconheçam as instruções de uso.

Não deixe o aparelho ligado sem supervisão.

Para evitar riscos de choque elétrico, não mergulhe o fio, o plugue ou o aparelho na água ou em outro líquido.

Antes de ligar, verifique sempre se o aspirador de pó está montado corretamente.

Desconecte o aparelho quando não estiver em uso, antes de colocar ou retirar peças e antes de limpá-lo. Para desconectar, segure o plugue e puxe direto da tomada. Jamais puxe o fio.

O uso de acessórios não recomendados ou que não são vendidos pela FAET podem causar danos a pessoa ou ao aparelho.

Antes de ligar seu aspirador, certifique-se de que a voltagem especificada no fundo do aparelho é a mesma da rede elétrica de sua residência.

Cuidados e Limpeza.

Nunca utilize esponja de aço, sapólios, solventes ou qualquer outro material abrasivo no seu Aspirador de Pó FAET, evitando assim, danificar seu acabamento.

Quando o revestimento do corpo do aspirador estiver sujo, limpe-o somente com um pano úmido.

Os filtros devem ser lavados em uma torneira com água corrente e sabão neutro.

Ao limpar ou trocar os filtros, encaixe-os corretamente em seus compartimentos. Se os filtros forem posicionados incorretamente o motor pode ser danificado.

Garantia

A FAET S/A assegura ao proprietário - consumidor deste produto, garantia pelo prazo de um ano contado a partir da data da aquisição, contra todo e qualquer defeito de fabricação.

Se necessário, procure o Posto de Serviço Autorizado FAET mais próximo, a fim de ser providenciado o conserto.

A FAET declara a garantia nula e sem efeito se este aparelho for utilizado de maneira incorreta, em desacordo com as instruções de uso, ou se sofrer dano resultante de acidente ou decorrente de caso fortuito ou de força maior e ainda por ter sido ligado a rede de tensão elétrica imprópria (voltagem), se apresentar sinais de haver sido violado, ajustado ou consertado por pessoa não autorizada pela FAET ou se tiverem sido utilizadas outras peças que não as originais FAET.

A FAET S/A se obriga a prestar os serviços acima referidos, dentro do prazo de garantia, nas localidades onde mantiver Postos Autorizados FAET.

O consumidor residente em outra localidade ficará, portanto, responsável pelas despesas de passagem ou frete (ida e volta) do produto, para conduzi-lo ao posto de sua escolha, não se responsabilizando a FAET pelos riscos de transporte.

Data da Venda ___ / ___ / ___

Carimbo da Loja

Nota Fiscal N°

Controle de Qualidade

Série



**Rua Barão de Petrópolis, 347/381
Rio Comprido, Rio de Janeiro - RJ
CEP: 20251-061**



*Dúvidas, sugestões, reclamações ou
informações sobre assistência técnica*

0800 23 88 22



sacfaet@faetsa.com.br



Visite nosso site www.faet.com.br