



MANUAL
RECICLÁVEL
BIODEGRADÁVEL

SEMP TOSHIBA
COMPROMISSO COM O AMANHÃ

Manual de Instruções



Imagem Ilustrativa

SOUND BAR

SB5510SWi

TOSHIBA

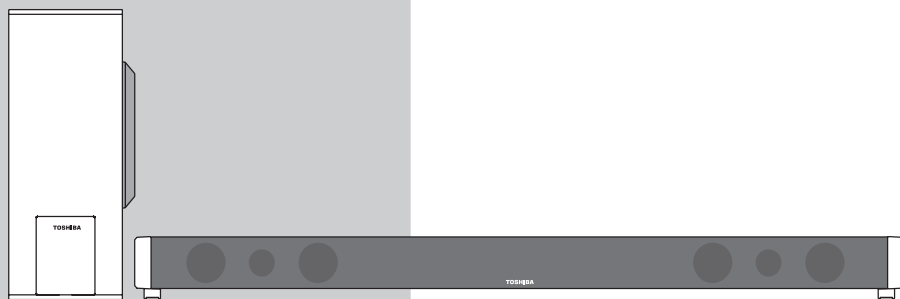
Agora você dispõe de um aparelho da mais alta tecnologia e qualidade que um produto poderia ter: um SOUND BAR SEMP TOSHIBA.

Mas lembre-se: para conseguir um bom desempenho do seu aparelho, é importante que você leia o Manual de Instruções com atenção, para que seus recursos tecnológicos sejam entendidos e desfrutados. A SEMP TOSHIBA mantém mais de 1000 postos credenciados de assistência técnica por todo o território nacional. Agora é reclinar-se na poltrona, ligar o seu SEMP TOSHIBA com o manual nas mãos e proporcionar a você e sua família horas de lazer e entretenimento.

MEIO AMBIENTE: A SEMP TOSHIBA preocupada com o Meio Ambiente procurou desenvolver este produto para que pudesse ser reciclado e reutilizado se destinado a recicladores. Toda a sua embalagem (calços de isopor, papelão e sacos plásticos) e o Manual de Instruções são recicláveis.

Descarte adequadamente produtos e/ou acessórios Semp Toshiba

A SEMP TOSHIBA disponibiliza mediante solicitação, um serviço de logística reversa para retorno dos produtos e/ou acessórios por ela comercializados, ao final de sua vida útil, conforme a legislação em vigor. Tal serviço permite o tratamento dos mesmos visando um descarte ambientalmente apropriado, ou mesmo sua recuperação e/ou reciclagem, de forma a assegurar uma adequada destinação final. Empenhada em estimular e apoiar ações voltadas à preservação ambiental, a SEMP TOSHIBA recomenda não descartar produtos eletro-eletrônicos e/ou seus acessórios no lixo doméstico, na rua, em terrenos baldios, aterros sanitários e tampouco em córregos ou riachos. A SEMP TOSHIBA mantém mais de 100 pontos de coleta em todo o país, devidamente treinados para atividades relacionadas à logística reversa. Agradecemos seu contato através do **CAC** pelo telefone (11) 3232-2000, ou acessando o site www.semptoshiba.com.br/responsabilidadecorporativa/ambiental para conhecer os serviços disponibilizados e endereços para devolução, contribuindo desta forma para assegurar a destinação correta de descartes, em respeito ao meio ambiente.

CUIDADOS E PRECAUÇÕES

Leia atentamente todas as instruções contidas neste manual antes de operar o aparelho; guarde-o para consultas futuras.

• Faça as conexões descritas neste manual ANTES de ligar o aparelho à tomada elétrica

• Antes de transportar o aparelho:
- Desligue o aparelho pela tecla POWER e retire o cabo de força da tomada.

• Se o aparelho não for utilizado por um longo período, desligue o cabo de força da tomada. Faça isso também quando há trovoadas, para evitar que variações de tensão danifiquem o aparelho.

• Para limpeza use apenas um pano macio ligeiramente umedecido com água. Não use qualquer produto químico ou abrasivo na limpeza.



• Não obstrua as aberturas de ventilação. Numa estante, deixe uma folga de 10 cm ao redor do aparelho.



• Nunca abra o produto para acessar suas partes internas. Há risco de choque elétrico e perda da garantia. Em caso de problema com seu aparelho, procure a assistência técnica autorizada.



• Não instale o aparelho em locais onde possa pegar poeira ou umidade.







• Não exponha seu aparelho a luz solar direta, pois a elevação de temperatura poderá afetar o aparelho.

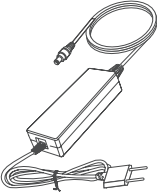
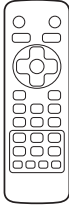

IMPORTANTE

Poderão ocorrer interferências no aparelho quando o mesmo estiver próximo de outros produtos eletro-eletrônicos, principalmente de telefones celulares.

 <p>01 Adaptador AC/DC</p>	 <p>01 Controle Remoto</p>	 <p>02 Suportes de montagem</p>	 <p>01 Cabo de Áudio (P2/RCA 2 vias)</p>  <p>01 Cabo HDMI</p>
------------------------------------------------------------------------------------------------------------	-------------------------------------------------------------------------------------------------------------	------------------------------------------------------------------------------------------------------------------	-----------------------------------------------------------------------------------------------------------------------------------------------------------------------------------------------------------------------------------

ÍNDICE

CUIDADOS E PRECAUÇÕES	2
ACESSÓRIOS FORNECIDOS	3
ALIMENTAÇÃO	3
MONTAGEM NA PAREDE	4
COMANDOS E FUNÇÕES	5
CONTROLE REMOTO	5
CONEXÃO DO SUBWOOFER	7
SISTEMA DE CONEXÕES DO MÓDULO PRINCIPAL	7
OPERAÇÕES BÁSICAS	9
ANTES DE CHAMAR A ASSISTÊNCIA TÉCNICA	13
ESPECIFICAÇÕES TÉCNICAS	14
CERTIFICADO DE GARANTIA	15

ALIMENTAÇÃO

Cabo de conexão AC/DC

Utilize o cabo fornecido com o aparelho. Usar um cabo AC que não seja o fornecido com o aparelho poderá danificar a unidade.

NOTAS:

- O cabo AC é fornecido para ser usado somente com esta unidade. Não use-o com outro equipamento.

- Se você não for usar o aparelho por um longo período de tempo, desligue o cabo AC da tomada de parede.
- Sempre que o cabo AC estiver conectado a uma tomada, ele consumirá alguma energia, mesmo que o aparelho esteja desligado.

INSTALANDO O SOUNDBAR E OS SUPORTES DE MONTAGEM NA PAREDE

Para instalar o Soundbar nos suportes de montagem de parede, siga as indicações abaixo:

1. Para montagem do soundbar na parede, recomendamos a utilização da "Bucha S6" e "Parafuso Cabeça Panela 4 x 40mm" (6 peças de cada, não fornecidos) para fixação dos suportes.

Obs.: Utilize o suporte de montagem como referência para a furação.

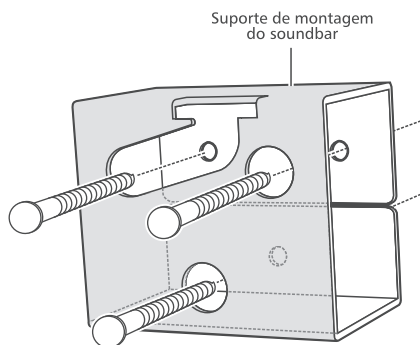

3. Certifique-se de que o aparelho está fixado firmemente posicionando os pinos de fixação conforme ilustração abaixo.

Detalhe do suporte do Soundbar

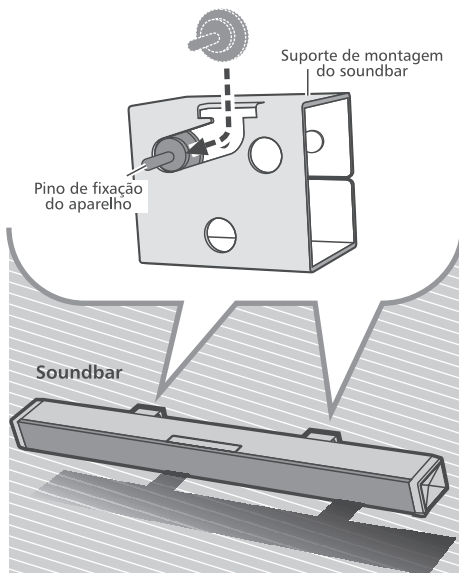

2. Após a instalação dos suportes de montagem, encaixe os pinos de fixação do aparelho no orifício do suporte de montagem conforme ilustração abaixo.

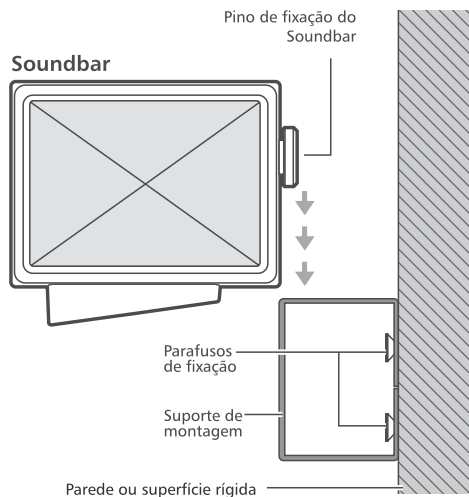

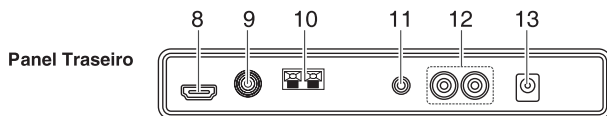
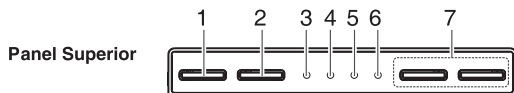

Panel Frontal

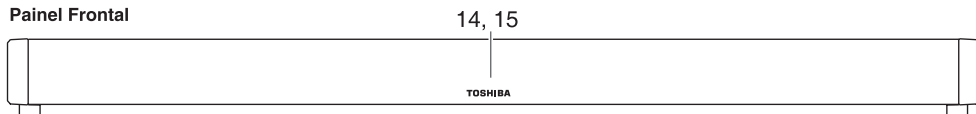

- | | |
|--------------------------------|-----------------------------------------|
| ① Tecla POWER | ⑨ Tomada COAXIAL IN |
| ② Tecla SOURCE | ⑩ Terminal do auto falante do SUBWOOFER |
| ③ Indicador AUX. / LEVEL | ⑪ Tomada LINE IN 3.5mm |
| ④ Indicador LINE IN / LEVEL | ⑫ Tomadas AUX IN L/R |
| ⑤ Indicador DIGITAL IN / LEVEL | ⑬ Tomada DC IN |
| ⑥ Indicador INTERNET / LEVEL | ⑭ Sensor infravermelho |
| ⑦ Tecla VOLUME + / - | ⑮ Indicador STANDBY |
| ⑧ Tomada HDMI OUT | |

CONTROLE REMOTO

CONTROLE REMOTO

Usando o controle remoto

- Aponte o controle remoto para o sensor remoto localizado no aparelho (veja Ilustração do painel frontal para a localização exata).
- Se houver uma fonte de luz ambiente forte, pode ser que o desempenho do Sensor infravermelho seja diminuído, causando uma operação não confiável.
- A distância máxima recomendada para a operação com controle remoto é de 5 metros.

Trocando as pilhas do controle remoto (Pilhas não fornecidas)

1. Abra o compartimento das pilhas.

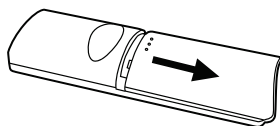

2. Insira duas pilhas "AAA", observando a polaridade indicada dentro do compartimento.

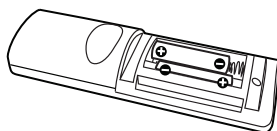

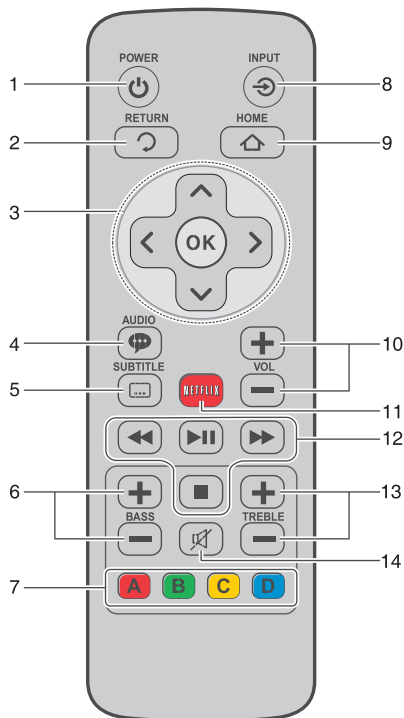

- ① **Tecla POWER** Pressione para ligar/desligar o aparelho.
- ② **Tecla RETURN** Pressione para voltar à tela anterior.
- ③ **Teclas** Pressione para selecionar itens ou configurações no menus da tela.
Tecla OK
Pressione para confirmar ou selecionar os itens do menu.
- ④ **Tecla AUDIO** Pressione para selecionar o modo de áudio. (quando disponível)
- ⑤ **Tecla SUBTITLE** Pressione para exibir o menu de legendas. (quando disponível)
- ⑥ **Teclas BASS +/-** Pressione para ajustar o nível de baixos.
- ⑦ **Teclas A, B, C, D**
Se uma opção do menu codificado por cor aparece na tela, você pode pressionar a cor correspondente para selecionar esta opção.

- ⑧ **Tecla INPUT**
Pressione para selecionar a entrada. AUX IN / LINE IN / DIGITAL IN / INTERNET serão selecionadas uma a uma.
- ⑨ **Tecla HOME** Pressione para exibir o menu principal do aparelho.
- ⑩ **Teclas VOL +/-**
Pressione para ajustar o nível do volume.
- ⑪ **Tecla NETFLIX**
Pressione para acessar o serviço Netflix diretamente. (é necessário conectar-se à internet e ser assinante do serviço NETFLIX para poder acessá-lo).
- ⑫ **Teclas Play / Pause** Pressione para iniciar a reprodução. Pressione para pausar a reprodução.
Tecla Retrocesso Rápido Pressione para retroceder a reprodução.
Tecla Parar Pressione para parar a reprodução.
Tecla Avanço Rápido Pressione para avançar a reprodução.
- ⑬ **Teclas TREBLE +/-**
Pressione para ajustar o nível de agudos.
- ⑭ **Tecla Mute** Pressione para emudecer todos os sons.

NOTAS:

O uso inadequado de pilhas pode causar vazamento e corrosão das mesmas. Para operar corretamente o aparelho, siga as instruções a seguir:

- Utilize somente pilhas do tipo "AAA".
- Não coloque as pilhas no aparelho com as polaridades invertidas.
- Não carregue pilhas comuns, aqueça, abra ou coloque as pilhas em curto.
- Não jogue as pilhas no fogo.
- Não deixe pilhas descarregadas no aparelho.
- Não misture tipos diferentes de pilhas ou pilhas usadas com novas.
- Se você não usar o aparelho por um longo período, remova as pilhas para evitar um possível dano causado pela corrosão das mesmas.
- Se o aparelho não funcionar corretamente, substitua as pilhas por novas.
- No caso de vazamento das pilhas, limpe o líquido do compartimento de pilhas e depois coloque pilhas novas.
- Ao final do uso das pilhas, procure descartá-las em locais adequados que não agridam o meio ambiente.

Conectando o subwoofer

Pressione a aba para abrir o terminal e inserir o fio. Solte a aba para fixar o fio no terminal.

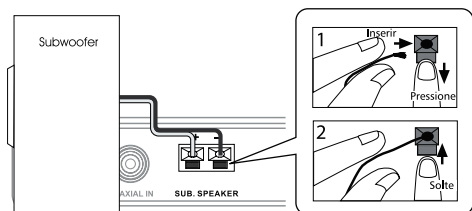

NOTA:

Não é recomendado colocar o subwoofer perto do televisor.

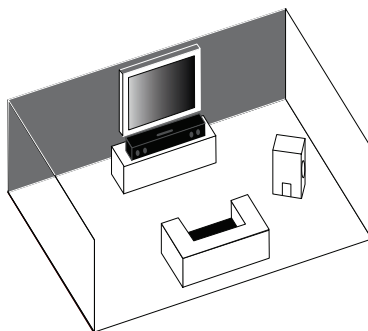

Posicionamento do Subwoofer

Um subwoofer é projetado para reproduzir poderosos efeitos de graves e baixos (explosões, o estrondo de naves espaciais, etc.). Pode ser colocado em qualquer lugar da sala, desde que esteja no chão.

SISTEMA DE CONEXÕES DO MÓDULO PRINCIPAL

LINE IN

Use um cabo de áudio (fornecido) para conectar a LINE IN do Sound Bar (painel traseiro) na saída analógica de áudio de sua TV. Certifique-se de coincidir as cores dos conectores. Aparelhos tipo Set-Top Box ou Reprodutor Blu-ray/DVD devem ser conectados diretamente à TV.

AUX IN

Conecte a extremidade do Cabo de Áudio (fornecido) na tomada AUX IN do Sound Bar e na saída de áudio de seu iPad®, iPhone®, iPod® ou outros dispositivos de áudio com conector de 3,5 mm.

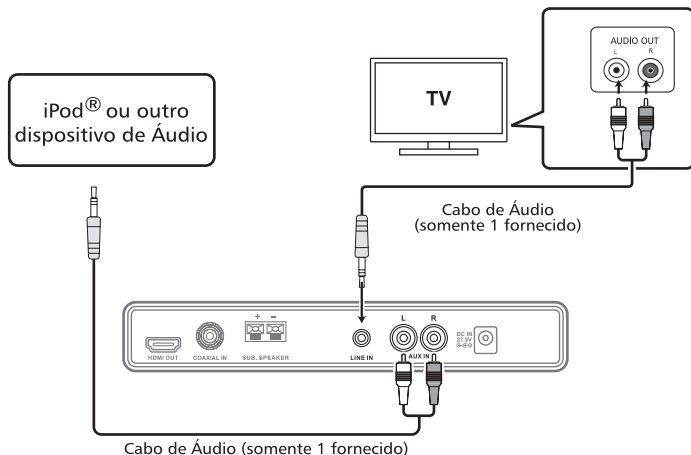

COXIAL IN

Conecte um cabo coaxial (não fornecido) na tomada de saída de áudio digital de outros dispositivos (por exemplo, TV, set-top box, Reprodutor Blu-ray/DVD, etc).

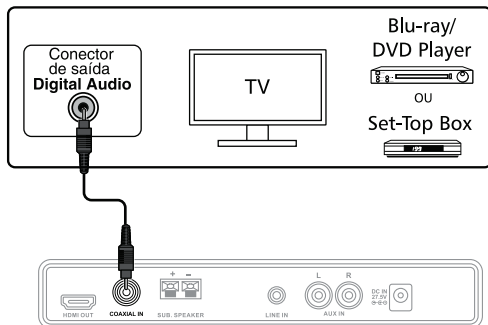
**Conectando a uma TV**

Use um cabo HDMI (fornecido) para uma melhor conexão

Conecte um cabo HDMI na tomada HDMI OUT em seu Sound Bar e ao HDMI IN da sua TV.

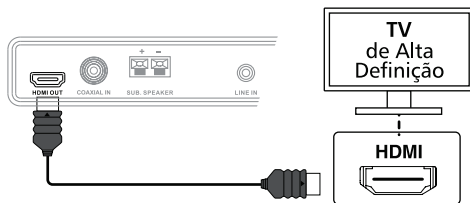
**NOTAS:**

- Não incline o conector ao inseri-lo na tomada HDMI, e certifique-se que os formatos da tomada e do conector correspondem.
- Ao usar uma TV não compatível com HDCP, a imagem não será exibida corretamente.
- Recomendamos conectar diretamente à TV aparelhos set-top box, Reprodutor Blu-ray/DVD, etc. O Sound Bar deve amplificar o sinal de áudio proveniente da TV.
- Se aparelhos set-top box, Reprodutor Blu-ray/DVD, etc, forem conectados diretamente ao Sound Bar, poderão ocorrer distorções no volume máximo. Nessa condição o aparelho poderá ser danificado.
- Se o volume estiver muito alto e forem ouvidas distorções, abaixe o volume até que as distorções desapareçam.

1. Pressione **POWER** para ligar o aparelho.
2. Os quatro LEDs na parte superior do aparelho piscarão por um tempo, aguarde até que parem de piscar enquanto o aparelho aquece, então o LED INTERNET acenderá.
3. Pressione a tecla **INPUT** para selecionar a fonte de entrada desejada, AUX IN, LINE IN, DIGITAL IN ou INTERNET. Os LEDs localizados na parte superior do aparelho indicarão a fonte atualmente selecionada.
4. Para ajustar o nível do volume:
 - Pressione as teclas de volume na barra de som ou teclas de volume no controle remoto.
5. Para ajustar os níveis de graves ou agudos:
 - Pressione a tecla **BASS** ou **TREBLE** no controle remoto para ajustar o nível desejado enquanto o indicador de nível LED estiver piscando, o indicador de nível de LED mostra o nível atual de baixos ou agudos.

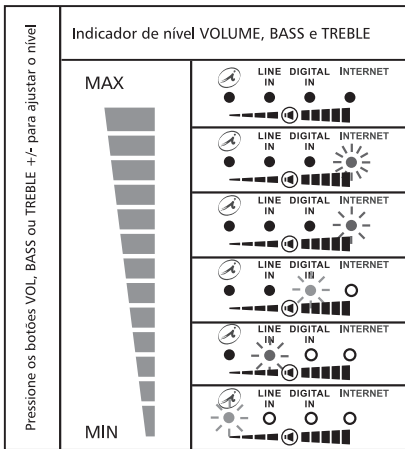

Conectando o aparelho à sua rede de internet sem fio

O aparelho se conecta à internet através da sua rede Wi-Fi. Se desejar utilizar este recurso, você precisa do seguinte:

1. Conexão Internet Banda Larga.
2. Ponto de acesso Wi-Fi.

Conectando seu aparelho a um ponto de acesso wireless ou roteador

O aparelho tem um dispositivo Wi-Fi integrado e antena. Não é necessária nenhuma conexão física com o roteador sem fio. Coloque o seu aparelho dentro do alcance de sua rede sem fio. Durante a configuração do aparelho para acesso à rede, você pode precisar digitar uma senha de acesso à sua rede.

NOTA:

- Não coloque nada em cima do aparelho, pois poderá haver interferência do sinal ou causar o super aquecimento do aparelho.

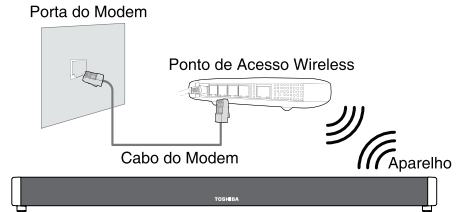

Status da conexão

Para verificar o status da conexão de rede selecione **SETUP** partir do menu principal, em seguida, selecione **REDE** -> Lista de rede.

Ligando e fazendo a configuração inicial

1. Pressione **POWER** para ligar o aparelho.
2. Os quatro LEDs na parte superior do aparelho piscarão por um tempo, aguarde até que parem de piscar e o LED REDE se acenda. Se o LED REDE não estiver aceso, pressione a tecla **SOURCE** no aparelho ou **INPUT** no controle remoto.
3. Verifique se o seu televisor está ligado à fonte de entrada correta e ligue o TV. (Para detalhes, consulte o manual da TV do usuário). Se o TV estiver conectado por um cabo HDMI, por favor aguarde alguns instantes para a abertura tela de exibição.
4. Quando o TV estiver ligado irá aparecer uma tela de configuração básica, que irá guiá-lo na configuração inicial.
5. Pressione as teclas do controle remoto para realçar uma opção, pressione a tecla **OK** para confirmar a sua seleção e configuração, pressione tecla **RETORNO** ↶ para voltar ao menu anterior.



AJUSTES DO MENU DE CONFIGURAÇÕES

Pressione as Teclas Direcionais \uparrow , \rightarrow , \downarrow , \leftarrow para mover-se para cima e para baixo e selecionar o ícone do menu de configurações abaixo.



Pressione a tecla **OK** para confirmar. A tela do menu de configurações será exibida.



Pressione as Teclas Direcionais \uparrow , \rightarrow , \downarrow , \leftarrow para destacar as opções desejadas e a tecla **OK** para escolher as opções. Para voltar ao menu anterior, pressione a tecla **RETURN** \rightarrow . Para sair do menu de configurações, pressione a tecla **HOME** \triangle .

No menu de configurações, você pode selecionar qualquer das opções a seguir conforme a sua preferência.

CONFIGURAÇÃO DE SISTEMA

Selecione “**SISTEMA**” no menu de configuração, o submenu SISTEMA será exibido:

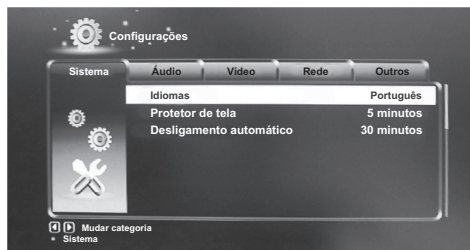

Idiomas

Esta opção permite selecionar o idioma do menu de configurações e das mensagens na tela.

Protetor de tela

Esta opção permite definir o tempo para a atuação da função de proteção de tela, ou desligar essa função.

Desligamento automático

Esta opção permite definir o tempo para ocorrer o desligamento automático, ou desligar essa função.

CONFIGURAÇÃO DE ÁUDIO

Selecione “**ÁUDIO**” no menu de configuração, o submenu ÁUDIO será exibido:



Modo noite

Selecione o modo ligado para comprimir a faixa dinâmica de saída de áudio, ou seja, a diferença entre os sons mais altos e os mais baixos.

Desligado: Faixa dinâmica normal.

Ligado: Faixa dinâmica comprimida.

Conforto: Faixa dinâmica comprimida em um nível intermediário.

Saída HDMI

HDMI LPCM: Converte a saída digital para LPCM 2 canais.

HDMI LPCM

MULTI CH: Converte a saída digital LPCM de múltiplos canais.

HDMI Auto: Mantém a codificação de áudio digital do sinal original.

Lip Sync (HDMI A/V Sync)

Lip Sync

(Auto): Ajusta os sincronismo entre audio e video automaticamente.

Lip Sync

(Manual): Permite definir manualmente um valor de tempo em milissegundos para adiantar ou atrasar o áudio em relação ao vídeo.

Desligado: Desliga a função de sincronização áudio e vídeo, mantendo o sincronismo do sinal original.

CONFIGURAÇÃO DE VÍDEO

Selecione **“VÍDEO”** no menu de configuração, o submenu **VÍDEO** será exibido:

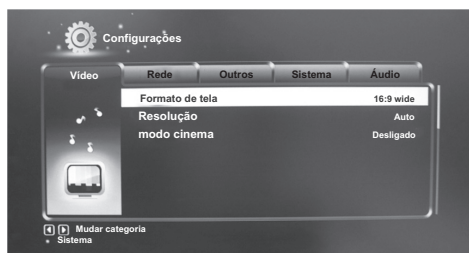

Formato de tela

4:3 PS

(Pan Scan): Para aparelho de TV convencional. Faz com que a imagem preencha toda a área da tela da TV. Pode fazer com que as bordas esquerda e direita da imagem não sejam exibidas.

4:3 LB

(Letter Box): Para aparelho de TV convencional. Faz com que a imagem preencha toda a área da tela da TV. Pode fazer com que apareçam barras escuras nas bordas superior e inferior da tela.

16:9 wide: Para aparelho de TV widescreen 16:9.

16:10 wide: Para monitores widescreen 16:10.

NOTA:

Caso você selecione a configuração 16:9 ou 16:10, e não possua um TV widescreen as imagens poderão aparecer distorcidas na tela devido à compressão horizontal.

Resolução

Esta função permite escolher a da saída HDMI. O seu TV deve ser compatível com a resolução escolhida.

Modo cinema

Desligado: Mantém a taxa de quadros do sinal de vídeo original.

Ligado: Converte a taxa de quadros do sinal de vídeo na saída HDMI para 25Hz.

CONFIGURAÇÃO DE REDE

Selecione **“REDE”** no menu de configuração, o submenu **REDE** será exibido:



Informações de rede

Esta opção apresenta uma tabela com todas as informações disponíveis sobre a rede conectada, tais como: endereço MAC, endereço IP, máscara de subrede, gateway padrão, DNS, intensidade do sinal e SSID.

Lista de redes

Esta opção mostra uma lista com os nomes das redes sem fio detectadas pelo aparelho e que podem ser acessadas. Na maioria das vezes o acesso a essas redes depende de uma senha. Para se conectar a uma das redes listadas, selecione a rede desejada e pressione a tecla **OK**. Quando aparecer o teclado virtual na tela, digite a senha da rede escolhida usando as teclas direcionais **↵**, **➤**, **↶**, **➤** e **OK** do controle remoto. Para finalizar a digitação da senha, é necessário escolher a tecla **OK** do teclado virtual e então pressionar a tecla **OK** do controle remoto. O aparelho então irá conectar-se à rede escolhida e uma mensagem de sucesso na conexão será exibida. Se a conexão falhar, repita a operação certificando-se que a senha seja digitada corretamente.

WPS

Esta opção permite configurar o roteador para rede sem fio com função WPS. Consulte o manual do roteador para fazer a configuração.

Manual

Esta opção permite fazer a configuração de rede manualmente. Para utilizar esta opção é necessário conhecer todos os detalhes da rede em que o aparelho será conectado. É recomendável conectar-se à rede através da opção “**Lista de redes**” descrita acima, na qual a configuração é feita automaticamente. Caso queira configurar a rede manualmente, escolha a opção “**Manual**” e siga as instruções que aparecerão na tela.

Configuração IP

Esta opção é utilizada somente para definir um endereço IP manualmente. Quando for configurada a rede através da opção “**Lista de redes**”, o IP será obtido automaticamente.

OUTROS

Selecione “**OUTROS**” no menu de configuração, o submenu OUTROS será exibido:

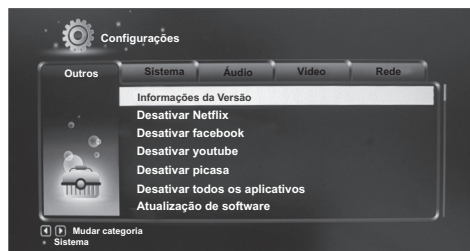

Informações da versão

Esta opção apresenta uma tabela com todas as informações sobre a versão de software do aparelho.

Desativar Netflix

Esta opção permite desativar(sair da conta) o serviço Netflix.

Desativar Facebook

Esta opção permite desativar(sair da conta) o serviço do Facebook.

Desativar Youtube

Esta opção permite desativar(sair da conta) o serviço do Youtube.

Desativar Plicasa

Esta opção permite desativar(sair da conta) o serviço do Plicasa.

Desativar todos os aplicativos

Esta opção permite desativar(sair da conta) todos os serviços de internet.

Atualização de software

Esta opção permite atualizar o software do aparelho através da internet. Para isso o aparelho precisa estar conectado a uma rede operando corretamente. É necessário que haja uma versão de software disponível para o aparelho. Ao escolher esta opção, o aparelho busca a versão de software mais atual disponível. Se desejar atualizar o software, siga as instruções que aparecerem na tela.

NOTA:

Enquanto estiver sendo feita uma atualização de software, o aparelho não pode ser desligado, nem podem ocorrer falhas na rede.

Volume das teclas

Esta opção permite ajustar o volume de som emitido cada vez que uma tecla é pressionada no controle remoto. Na opção “Desligado”, nenhum som é emitido.

Ajuste de fábrica

Retorna todas as opções de configuração para a configuração inicial de fábrica.

ACESSANDO A REDE

Após fazer as configurações iniciais, é possível acessar alguns serviços de rede. Pressionado a tecla **HOME**  no controle remoto, a seguinte tela aparecerá:



Cada ícone da tela acima representa um serviço disponível. Escolha o ícone desejado com as teclas direcionais e pressione a tecla **OK**. Siga as instruções que aparecerão na tela.

NOTAS:

- O modo de operar cada serviço varia dependendo do provedor do serviço escolhido.
- Alguns serviços não apresentam instruções em português.
- A disponibilidade do serviço depende do provedor de cada serviço.

- A qualidade das imagens apresentadas pelos serviços de internet depende do provedor e da taxa de transmissão real da rede.
- A lista de serviços disponíveis pode se modificar a qualquer tempo.
- A Semp Toshiba não se responsabiliza pelo conteúdo disponível por serviços de internet.

ANTES DE CHAMAR A ASSISTÊNCIA TÉCNICA

Problemas	Verificações / Explicações / Soluções
<ul style="list-style-type: none"> • Sem som. 	<ul style="list-style-type: none"> • O cabo de força pode não estar ligado na tomada. • O volume foi totalmente abaixado. • A tecla MUTE pode ter sido pressionada. • O dispositivo não está bem conectado.
<ul style="list-style-type: none"> • O controle remoto não funciona corretamente. 	<ul style="list-style-type: none"> • As pilhas estão inseridas corretamente. • As pilhas são novas. • O controle remoto está apontado diretamente para o sensor remoto do aparelho. • O controle remoto não está sendo utilizado a partir de uma distância muito grande do aparelho. • Nada está obstruindo o sensor remoto (localizado na parte frontal da unidade).
<ul style="list-style-type: none"> • Serviços de streaming de vídeo (como YouTube™, etc) muitas vezes para ou pausa durante a reprodução 	<p>Seu desempenho streaming de vídeo é afetado por dois fatores:</p> <ul style="list-style-type: none"> • A largura da banda que seu provedor de Internet fornece a você. Se a taxa do seu Provedor de Internet banda larga é muito baixa, pode não ser capaz de reproduzir satisfatoriamente o stream de vídeo - o seu provedor pode oferecer planos de serviço com maior capacidade de transferência de dados. • A força do sinal Wi-Fi. Se o seu ponto de acesso Wi-Fi não está perto o suficiente do seu aparelho, o sinal sem fio pode ser interrompido por paredes, pisos, e frequências de rádio. Um melhor desempenho pode ser assegurado ao situar o ponto de acesso Wi-Fi mais próximo possível do aparelho (por exemplo, roteador wireless)
<ul style="list-style-type: none"> • Como posso verificar se minha conexão de rede está ok? 	<ul style="list-style-type: none"> • No seu aparelho vá para o menu Configurações, selecione Lista de redes -> Escolha a Rede.
<ul style="list-style-type: none"> • O aparelho tem uma conexão ruim ou intermitente com o ponto de acesso WI-FI 	<ul style="list-style-type: none"> • A comunicação sem fio pode ser interrompida a partir de dispositivos domésticos que estão usando frequências de rádio. • O Ponto de acesso está localizado muito longe do aparelho.
<ul style="list-style-type: none"> • Minha rede wi-fi não é exibida na "lista de redes" 	<ul style="list-style-type: none"> • O ponto de acesso ou roteador LAN sem fio pode não transmitir seu SSID. <ul style="list-style-type: none"> - Insira manualmente o SSID do ponto de acesso no menu de configurações de rede do aparelho. - Ou defina o seu ponto de acesso para difundir seu SSID. • Sua rede Wi-Fi pode não estar definida na faixa de frequência ou intervalo de canais que este aparelho pode suportar. Tente ajustar a gama de frequências e/ou canal da sua rede.

Problemas	Verificações / Explicações / Soluções
<ul style="list-style-type: none"> Necessidade de entrada de texto para configurar manualmente o IDs e senhas de login ou configurações de Rede, mas eu não vejo um teclado na tela. 	<ul style="list-style-type: none"> Tente pressionar a tecla OK no seu controle remoto enquanto o cursor está piscando no campo da tela de entrada, isso deve trazer um teclado na tela. Tente ajustar a faixa de frequência e canal de sua rede.
<ul style="list-style-type: none"> O aparelho não exibe o vídeo na tela de TV 	<ul style="list-style-type: none"> Selecione o modo de entrada de vídeo adequado no televisor. Verifique se o seu cabo HDMI ou cabo coaxial está bem inserido, tanto no aparelho quanto na TV. Seu TV pode não suportar a resolução que você definiu no aparelho. Altere a resolução do TV. O cabo HDMI OUT não está conectado ao seu aparelho ou ao seu TV.
<ul style="list-style-type: none"> As imagens aparecem com ruídos ou sem resolução 	<ul style="list-style-type: none"> Seu aparelho pode estar configurado para uma resolução HDMI que é maior do que a do TV. <p>Altere a resolução para coincidir com a resolução do seu TV.</p>
<ul style="list-style-type: none"> O aparelho "congelou" ou parou de funcionar. 	<ul style="list-style-type: none"> Para reiniciar o aparelho, desconecte o cabo de energia AC, espere pelo menos dez segundos, e, em seguida, conecte-o. Verifique se o seu Controle Remoto está funcionando corretamente.
<ul style="list-style-type: none"> O aparelho desligou sozinho, há um problema? 	<ul style="list-style-type: none"> Não, a fim de poupar energia, o aparelho irá desligar após prolongados períodos de inatividade - não se preocupe, não desligará enquanto você estiver usando. <p>Nota: você pode desativar esse recurso, ou ajustar o Desligamento automático, vá para Configurações -> Sistema -> Desligamento automático.</p>

ESPECIFICAÇÕES TÉCNICAS

Potência de saída:	125 W RMS MÁX (L/R:30W, SW:65W) (*)
Alimentação:	DC 27,5V 2350mA
Adaptador AC/DC:	Entrada 100-240V ~ 50Hz/60Hz 1,5A Saída DC 27,5V 2350mA
Consumo médio:	30W
Consumo stand by:	< 1W
Dimensões (L x A x P):	940x78x94 mm
Peso líquido aproximado:	2,72 Kg
Entrada auxiliar:	2 tomadas tipo RCA
Entrada line:	1 tomada para plugue de 3,5mm
Entrada digital coaxial:	1 tomada tipo RCA
Saída HDMI:	1 tomada HDMI (versão 1.3)

Subwoofer

Tipo:	1 via 1 alto-falante
Impedância:	6 Ω
Dimensões (L x A x P):	162 x 373 x 244 mm
Peso:	2,82 kg

(*) Medido em rede de 127V, -1 dB de tolerância, DHT de 10%, 1 canal por vez, sinal de 1KHz para saídas frontais e 100 Hz para subwoofer.

O avanço de nossas pesquisas tecnológicas pode alterar as especificações deste aparelho sem prévio aviso.

A SEMP TOSHIBA assegura ao proprietário-consumidor deste **SOUND BAR**, garantia contra qualquer defeito de material ou de fabricação que nele se apresentar no prazo de **365 (TREZENTOS E SESSENTA E CINCO) dias** contados a partir da data de aquisição, incluindo nesse prazo **90 (noventa) dias** de garantia legal. A SEMP TOSHIBA restringe sua responsabilidade à substituição de peças defeituosas, desde que, a critério de seu técnico credenciado, se constate falha em condições normais de uso. A SEMP TOSHIBA declara a garantia nula e sem efeito se este aparelho sofrer qualquer dano provocado por acidentes, agentes da natureza, uso em desacordo com o Manual de Instruções, uso caracterizado como não doméstico, ou por ter sido ligado à rede elétrica imprópria ou sujeita a flutuações excessivas ou, ainda, no caso de apresentar sinais de haver sido violado, ajustado ou consertado por pessoa não autorizada pela SEMP TOSHIBA.

Também será considerada nula a garantia se este Certificado apresentar rasuras ou modificações.

A SEMP TOSHIBA obriga-se a prestar os serviços acima referidos, tanto os gratuitos como os remunerados, somente nas localidades onde mantiver oficinas de serviços especificamente autorizadas para atender o **SOUND BAR**. O proprietário-consumidor residente em outra localidade será, portanto, o único responsável pelas despesas e riscos de transporte deste aparelho à oficina autorizada pela SEMP TOSHIBA mais próxima (ida e volta).

TRANSFERÊNCIA: Se o proprietário-consumidor transferir este **SOUND BAR** no período de garantia, esta fica automaticamente transferida, continuando em vigor até a expiração dos prazos, contados da data de aquisição pelo primeiro comprador-consumidor, somente para eventuais trocas de peças, não incluindo serviços de mão-de-obra, instalações e ajustes.

Nota: Esta garantia somente será válida com a apresentação da nota fiscal de compra deste aparelho.

**“ CONFORME LEI FEDERAL Nº 11.291/06,
INFORMAMOS QUE PODEM OCORRER DANOS
AO SISTEMA AUDITIVO EXPOSTO A POTÊNCIA
SUPERIOR A 85 DECIBÉIS ”.**

Para acesso à rede Wifi, utiliza o módulo wi-fi RL-UM02 (instalado neste produto, com padrões de comunicação 802.11b/g/n) homologado pela ANATEL sob o número abaixo:



Administração Geral:
Avenida João Dias, 2.476 CEP 04724-003 - São Paulo (SP)

SEMP TOSHIBA

 CENTRAL DE ATENDIMENTO AO CONSUMIDOR
CAC (11) 3232-2000
www.semptoshiba.com.br

NE: 490920