

echo™ 200, 300c, 500c e 550c manual do utilizador



© 2011 Garmin Ltd. ou suas subsidiárias

Todos os direitos reservados. Excepto nos casos aqui indicados, nenhuma parte deste manual pode ser reproduzida, copiada, transmitida, divulgada, transferida ou armazenada num suporte de armazenamento com qualquer propósito, sem prévia autorização escrita da Garmin. Pela presente, a Garmin autoriza a transferência de uma única cópia deste manual para um disco rígido ou outro meio de armazenamento electrónico para fins de consulta, de impressão de uma cópia deste manual e de eventuais revisões do mesmo, desde que a cópia electrónica ou impressa deste manual contenha o texto completo do presente aviso de direitos de autor, proibindo-se a distribuição comercial não autorizada deste manual ou de eventuais revisões do mesmo.

As informações contidas neste documento estão sujeitas a alteração sem notificação prévia. A Garmin reserva-se o direito de alterar ou melhorar os seus produtos e de efectuar alterações nesse sentido, não sendo obrigada a notificar quaisquer indivíduos ou organizações das mesmas. Visite o website da Garmin (www.garmin.com) para obter as actualizações mais recentes, assim como informação adicional acerca do uso e funcionamento deste e de outros produtos Garmin.

Garmin® e o logótipo Garmin são marcas comerciais da Garmin Ltd. ou das suas subsidiárias, registadas nos Estados Unidos e em outros países. echo™ é uma marca comercial da Garmin Ltd. ou das suas subsidiárias. Estas marcas não podem ser utilizadas sem a autorização expressa da Garmin.

Introdução



Consulte o guia *Informações Importantes de Segurança e do Produto* na embalagem do produto quanto a avisos relativos ao produto e outras informações importantes.

Este manual contém informação acerca das sondas localizadoras de pescado echo™ 200, echo 300c, echo 500c e echo 550c.

Registrar o seu dispositivo

Ajude-nos a prestar-lhe uma melhor assistência efectuando o registo online.

- Aceda a <http://my.garmin.com>.
- Guarde o recibo de compra original ou uma fotocópia num local seguro.

Contactar a Assistência ao Produto Garmin





Contacte a Assistência ao Produto Garmin caso tenha dúvidas relativamente a este produto.

- Nos E.U.A., aceda a www.garmin.com/support, ou contacte a Garmin USA através do número de telefone (913) 397.8200 ou (800) 800.1020.
- No R.U., contacte a Garmin (Europe) Ltd. através do n.º de telefone 0808 2380000.
- Na Europa, visite www.garmin.com/support e clique em **Contact Support** para obter assistência no seu país.

Convenções do manual



Neste manual, o termo "seleccionar" é utilizado para descrever as seguintes acções:

- Realçar um item num menu e premir **ENTER**.
- Premir um botão, por exemplo **ENTER** ou **MENU**.

Quando lhe for pedido que seleccione itens do menu, podem ser apresentadas no texto pequenas setas (>). Estas setas indicam que deve destacar uma série de itens, utilizando as teclas  ou  ([página 1](#)), e premir a tecla **ENTER** após cada item. Por exemplo, se vir "seleccionar **MENU** > **Pausa/rebobinar sonda**", deve premir **MENU**, premir  ou  até que **Pausa/rebobinar sonda** fique destacado e, em seguida, premir **ENTER**.

Introduzir valores numéricos

Pode introduzir valores numéricos quando definir os alarmes ou um desvio.

1. Seleccione o valor do primeiro dígito, utilizando  e .
2. Seleccione uma opção:
 - Para a echo 200, a echo 500c e a echo 550c, seleccione  para avançar para o dígito seguinte.
 - Para a echo 300c, seleccione **ENTER** para avançar para o dígito seguinte.
3. Repita os passos 1 e 2 para ajustar o valor de todos os dígitos.

Índice

Introdução	i
Registar o seu dispositivo.....	i
Contactar a Assistência ao Produto Garmin.....	i
Convenções do manual.....	i
Introduzir valores numéricos	i
Como começar	1
Teclas	1
Ligar e desligar o dispositivo	1
Ecrã a cores ou com escala de cinzentos	1
Configurar as definições iniciais do dispositivo	1
Ligar o dispositivo automaticamente	1
Ajustar a retroiluminação	1
Ajustar o esquema de cores.....	2
Definir o modo de cores	2
Ajustar o contraste da echo 200.....	2
Definir o sinal sonoro.....	2
Tempo do menu.....	3
Utilizar o ajuste rápido.....	3
Visualizar páginas	4
Seleccionar uma página	4
Página de Ecrã Total	4
Página de Zoom Dividido	5
Página de Frequência Dividida.....	5
Páginas de registo.....	6
Página de Flasher	8
Abrir a página de Números.....	8

Utilizar a echo	9
Definições do ecrã da sonda.....	9
Alarmes	13
Definições de ganho e ruído da sonda.....	14
Números da sonda	15
Calibração	16
Anexo	18
Especificações.....	18
Limpar a parte exterior	18
Limpar o ecrã.....	18
Definições do sistema	18
Acordo de Licenciamento do Software.....	19
Índice Remissivo	20

Como começar

Teclas



echo 300c

echo 200, echo 500c
e echo 550c

MENU	Apresenta ou oculta uma lista de opções.
ENTER	Selecciona um item do menu.
◀ ▶	Percorre opções ou altera as definições.
⏪ ⏩	Selecciona opções de página (página 4) nas echo 200, echo 500c e echo 550c.
⏻	Liga e desliga o dispositivo e ajusta a retroiluminação.

Ligar e desligar o dispositivo

Prima .

Ecrã a cores ou com escala de cinzentos

A echo 200 tem um ecrã com escala de cinzentos. As echo 300c, echo 500c e echo 550c têm ecrãs a cores.

Configurar as definições iniciais do dispositivo

Quando ligar o dispositivo pela primeira vez, tem de configurar várias definições iniciais.

Deve também configurar estas definições depois de restaurar as definições de fábrica originais (página 19). Pode actualizar cada uma destas definições mais tarde.



1. Ligue o dispositivo.
O dispositivo solicita a configuração das definições iniciais.
2. Siga as instruções apresentadas no ecrã.



Ligar o dispositivo automaticamente

Pode definir o dispositivo de forma a activar automaticamente quando está ligado.

A partir de qualquer página, seleccione **MENU > Configuração > Sistema > Alimentação Auto > Ligar**.

Ajustar a retroiluminação

1. A partir de qualquer página, seleccione **MENU > Configuração > Sistema > Retroiluminação**.
2. Seleccione  e  para ajustar o brilho da retroiluminação.

DICA: prima  para abrir a barra de ajuste da retroiluminação. Prima  repetidamente para percorrer as definições de brilho.

Ajustar o esquema de cores

Antes de ajustar o esquema de cores, tem de abrir a página de Ecrã Total (página 4), a página de Zoom Dividido (página 5), a página de Frequência dividida (página 5) ou a página de Flasher (página 8).

Para as echo 300c, echo 500c e echo 550c, pode seleccionar o esquema de cores apresentado num ecrã da sonda.

Esquema de cores	Cor	Descrição
Branco	Amarelo	Sinal forte
	Roxo	Sinal médio
	Azul	Sinal fraco
	Branco (preto no modo nocturno)	Sem sinal
Azul	Vermelho	Sinal forte
	Amarelo	Sinal médio
	Azul claro	Sinal fraco
	Azul	Sem sinal
echo 200	Sombras mais escuras	Sinal mais forte
	Sombras mais claras	Sinal mais fraco
	Branco	Sem sinal





1. A partir de qualquer página, seleccione **MENU > Configuração > Configuração da sonda > Esquema de cores**.
2. Seleccione um esquema de cores.

Definir o modo de cores

Para as echo 300c, echo 500c e echo 550c, pode seleccionar o modo de cores (para utilização diurna ou nocturna) do ecrã da sonda.

1. A partir de qualquer página, seleccione **MENU > Configuração > Sistema > Modo Dia/Noite**.
2. Seleccione **Dia** ou **Noite**.

Ajustar o contraste da echo 200

1. A partir de qualquer página, seleccione **MENU > Configuração > Sistema > Contraste**.
2. Seleccione  ou  para ajustar o contraste.
DICA: mantenha premida a tecla  ou  para fazer ajustes maiores mais rapidamente.
3. Seleccione **ENTER**.

Definir o sinal sonoro

Pode definir quando o dispositivo emite sinais sonoros.

1. A partir de qualquer página, seleccione **MENU > Configuração > Sistema > Sinal sonoro**.
2. Seleccione uma opção:
 - Para fazer com que o dispositivo emita sinais sonoros quando selecciona um item ou quando um alarme é disparado, seleccione **Ligar**.
 - Para fazer com que o dispositivo emita sinais sonoros apenas quando os alarmes forem disparados, seleccione **Apenas alarmes**.

Tempo do menu

Se um menu estiver aberto durante 15 segundos e não for seleccionada qualquer tecla, o menu é fechado e é apresentado o ecrã anterior.

Utilizar o ajuste rápido

Antes de utilizar a função de ajuste rápido, tem de abrir a página de Ecrã Total ([página 4](#)), a página de Zoom Dividido ([página 5](#)), a página de Frequência Dividida ([página 5](#)) ou a página de Flasher ([página 8](#)).

Depois de ajustar uma definição e regressar a uma página, poderá voltar rapidamente às opções de configuração.

Após regressar à página, seleccione  ou .

Visualizar páginas

As páginas apresentam informações acerca da sonda em vários formatos.

- Três páginas da sonda
 - Página de Ecrã Total (página 4)
 - Página de Zoom Dividido (página 5)
 - Página de Frequência Dividida (página 5)
- Página de registo da temperatura ou profundidade (página 6)
- Página de Flasher (página 8)
- Página de Números (página 8)

Seleccionar uma página

1. A partir de qualquer página, seleccione **MENU > Páginas**.
2. Seleccione uma página.

DICA: se utilizar a echo 200, a echo 500c ou a echo 550c, seleccione **↩** ou **↪** a partir de qualquer página para aceder rapidamente ao menu de páginas. Seleccione **↩** ou **↪** para seleccionar uma página.

Página de Ecrã Total

A página de Ecrã Total mostra um gráfico em ecrã total das leituras da sonda através de um transdutor.

A partir de qualquer página, seleccione **MENU > Páginas > Ecrã Total**.

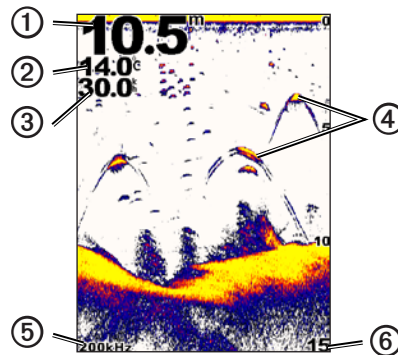

①	Profundidade do fundo na sua posição actual.
②	Temperatura da água.
③	Velocidade na água (se estiver ligado um transdutor equipado para velocidade na água).
④	Alvos suspensos.
⑤	Frequência do transdutor.
⑥	Profundidade do ecrã enquanto o ecrã se desloca da direita para a esquerda.

Página de Zoom Dividido

A página de Zoom Dividido mostra, do lado direito do ecrã, um gráfico em ecrã total das leituras da sonda e, do lado esquerdo, uma parte ampliada desse gráfico.

A partir de qualquer página, seleccione MENU > Páginas > Zoom Dividido.

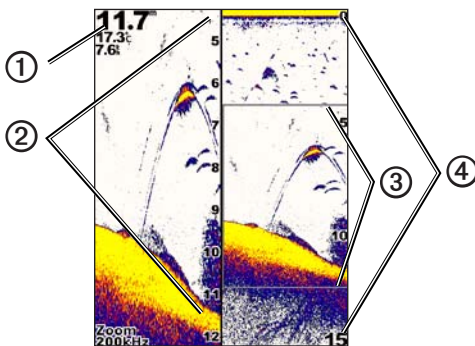

①	Profundidade, temperatura e velocidade na água.
②	Escala de profundidade ampliada.
③	Janela de zoom.
④	Intervalo de profundidade.

Aumentar a largura do ecrã de zoom

Pode aumentar a largura da parte ampliada da página de Zoom Dividido.

A partir da página de Zoom Dividido, seleccione MENU > Configuração > Configuração da sonda > Tamanho dividido > Grande.

Página de Frequência Dividida

Na página de Frequência dividida, o lado esquerdo do ecrã apresenta os dados da sonda de frequência de 77 kHz e o lado direito do ecrã apresenta os dados da sonda de frequência de 200 kHz.

NOTA: a página de Frequência dividida requer a utilização de um transdutor de feixe duplo.

A partir de qualquer página, seleccione MENU > Páginas > Frequência dividida.

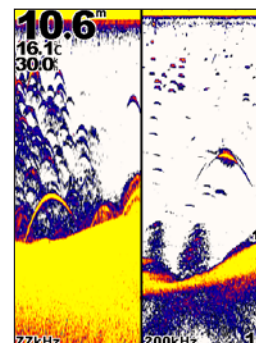

Páginas de registo

Pode visualizar um registo das leituras de profundidade (página 6) ou das leituras de temperatura da água (página 7) em ecrã total. Pode visualizar simultaneamente ambos os registos num registo com ecrã dividido (página 7). O gráfico desloca-se para a esquerda à medida que as informações são recebidas.

Quando abre uma página de registo, é apresentada a última página de registo seleccionada (profundidade, temperatura da água ou ambas). Em seguida, pode seleccionar outra página de registo.

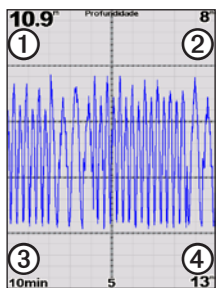

Registo profundidade

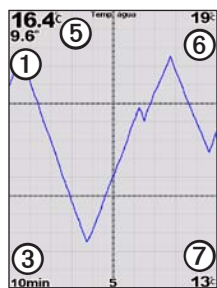

Registo de temperatura

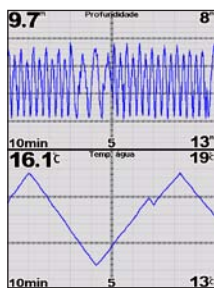

Registo de ecrã dividido

①	Profundidade na sua posição actual.
②	Valor da profundidade na parte superior do registo.
③	Duração do registo.
④	Valor da profundidade na parte inferior do registo.
⑤	Temperatura da água na sua posição actual.
⑥	Valor da temperatura na parte superior do registo.
⑦	Valor da temperatura na parte inferior do registo.

Abriu a página de Registo de profundidade

A página de Registo de profundidade apresenta um registo gráfico de leituras de profundidade ao longo do tempo.

1. A partir de qualquer página, seleccione **MENU > Páginas > Registo**.
2. Se for apresentado o registo de temperatura ou o registo de ecrã dividido, seleccione **MENU > Alterar Registo > Profundidade**.

Definir a duração do registo de profundidade

Antes de definir a duração do registo de profundidade, tem de abrir o registo de profundidade ou o registo de ecrã dividido.

Pode alterar o tempo (duração) no registo de profundidade. Ao aumentar a duração, pode ver as variações de profundidade num período de tempo maior. Ao diminuir a duração, pode ver mais pormenores num período de tempo menor.

A informação aparece no canto inferior esquerdo do ecrã.

Definir a escala do registo de profundidade

Para definir a escala do intervalo de profundidade, tem de abrir o registo de profundidade ou o registo de ecrã dividido.

Pode alterar a escala do intervalo de profundidade no registo de profundidade. Ao aumentar a escala do intervalo de profundidade, pode ver mais variações na profundidade. Ao diminuir a escala do intervalo de profundidade, pode ver mais pormenores na variação. Se a escala estiver definida para **Auto**, o intervalo de profundidade é ajustado automaticamente para apresentar todos os valores do registo para a duração seleccionada.

1. Seleccione **MENU > Opções do registo de profundidade > Escala**.
2. Seleccione a escala do intervalo de profundidade.

Visualizar a página de Registo de temperatura

A página de Registo da temperatura apresenta um registo gráfico das leituras de temperatura da água ao longo do tempo.

1. A partir de qualquer página, seleccione **MENU > Páginas > Registo**.
2. Se for apresentado o registo de profundidade ou o registo de ecrã dividido, seleccione **MENU > Alterar Registo > Temperatura**.

Definir a duração do registo de temperatura

Para definir a duração do registo de temperatura, tem de abrir o registo de temperatura ([página 7](#)) ou o registo de ecrã dividido ([página 7](#)).

Pode alterar o tempo no registo de temperatura da água. Ao aumentar o tempo, pode ver as variações de temperatura durante um período de tempo maior. Ao diminuir o tempo, pode ver mais pormenores num período de tempo menor.

1. Seleccione **MENU > Gama de Opções do registo > Duração**.
2. Seleccione uma duração.

Definir a escala do registo de temperatura

Para definir a escala do intervalo de temperatura, tem de abrir o registo de temperatura ([página 7](#)) ou o registo de ecrã dividido ([página 7](#)).

Pode alterar a escala do intervalo de temperatura no registo de temperatura. Ao aumentar a escala do intervalo de temperatura, pode ver mais variações na temperatura. Ao diminuir o intervalo de temperatura, pode ver mais pormenores da variação. Se a escala estiver definida para **Auto**, o intervalo de temperatura é ajustado automaticamente para apresentar todos os valores do registo para a duração seleccionada.

1. Seleccione **MENU > Gama de Opções do registo > Escala**.
2. Seleccione a escala do intervalo de temperatura.

Visualizar o registo de profundidade e o registo de temperatura em simultâneo

Pode visualizar os registos de profundidade e temperatura em simultâneo no registo de ecrã dividido. A partir deste ecrã, pode ajustar a duração do registo de profundidade ([página 6](#)), a escala do registo de profundidade ([página 6](#)), a duração do registo de temperatura ([página 7](#)) ou a escala do registo de temperatura ([página 7](#)).

1. A partir de qualquer página, seleccione **MENU > Páginas > Registo**.
2. Se for apresentado o registo de temperatura ou o registo de profundidade, seleccione **MENU > Alterar Registo > Ambos**.

Página de Flasher

A página de Flasher apresenta informações da sonda numa escala de profundidade circular, indicando o que se encontra por baixo da embarcação. As informações estão dispostas em forma de anel e devem ser analisadas no sentido dos ponteiros do relógio, começando pela parte de cima. A profundidade é indicada pela escala na parte de dentro do anel. As informações da sonda ficam intermitentes se recebidas à profundidade indicada. As cores indicam forças diferentes do sinal da sonda (consulte a tabela na [página 2](#)).

A partir de qualquer página, seleccione **MENU > Páginas > Flasher**.

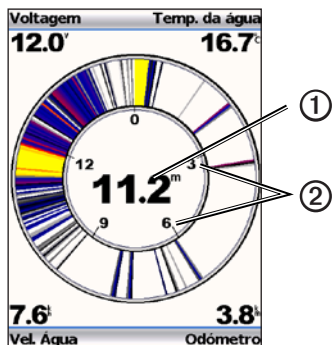

①	Profundidade na sua posição actual.
②	Escala de profundidade.

Abrir a página de Números

A página de Números apresenta as informações de forma numérica em vez de gráfica.

A partir de qualquer página, seleccione **MENU > Páginas > Números**.

Reiniciar o odómetro a zero

NOTA: para utilizar o odómetro, o dispositivo tem de estar ligado a um transdutor com mecanismo de velocidade.

A partir da página de Números, seleccione **MENU > Reiniciar Odómetro**.

Utilizar a echo



Definições do ecrã da sonda

As páginas de Ecrã Total, Zoom Dividido, Frequência Dividida e Flasher são uma representação visual da área que se encontra por baixo da embarcação. É possível personalizar estas vistas da sonda, conforme indicado nos parágrafos que se seguem.

Ajustar o intervalo da escala de profundidade

Para ajustar o intervalo da escala de profundidade, tem de abrir a página de Ecrã Total ([página 4](#)), a página de Zoom Dividido ([página 5](#)), a página de Frequência Dividida ([página 5](#)) ou a página de Flasher ([página 8](#)).

Pode ajustar o intervalo da escala de profundidade que é apresentado do lado direito das páginas de Ecrã Total, Zoom Dividido e Frequência Dividida, e no interior do localizador da página de Flasher. Esta configuração estabelece a profundidade à qual a sonda irá procurar alvos.

1. Seleccione **MENU** > **Intervalo**.
2. Seleccione uma opção:
 - Para permitir que o dispositivo ajuste o alcance automaticamente com base na profundidade, seleccione **Auto**.
 - Para aumentar ou diminuir o alcance da escala de profundidade manualmente, seleccione **Manual**, seleccione  ou , e, em seguida, seleccione **ENTER**.

Se definir o intervalo numa página, essa definição é aplicada às restantes páginas.

Ajustes de zoom

Pode ajustar manualmente o zoom das páginas de Ecrã Total, Zoom Dividido e Frequência Dividida ou configurar o dispositivo para ajustar automaticamente o zoom.



Ajuste manualmente o zoom, seleccionando o alcance (quantidades de dados da sonda que será apresentada na janela ampliada) e seleccionando uma profundidade inicial fixa. Por exemplo, se seleccionar um alcance de 15 metros e uma profundidade inicial de 5 metros, o dispositivo apresentará uma área de profundidade de 5 a 20 metros de profundidade.

Se ajustar o zoom automaticamente, o alcance é a área que será apresentada no ecrã desde o contorno do fundo da água. Por exemplo, se seleccionar um alcance de 10 metros, o dispositivo apresentará uma área desde o fundo da água até 10 metros acima do fundo.

Ajustar manualmente o zoom

Para ajustar manualmente o zoom, tem de abrir a página de Ecrã Total ([página 4](#)), a página de Zoom Dividido ([página 5](#)) ou a página de Frequência dividida ([página 5](#)).

Se definir o alcance de zoom numa página, as restantes não serão afectadas.

1. Seleccione **MENU** > **Zoom** > **Zoom manual** > **Dividido**.
2. Seleccione o alcance que pretende apresentar.
3. Seleccione **Profundidade**.
4. Seleccione  ou  para ajustar a janela de visualização.
5. Seleccione **ENTER** > **Feito**.

Ajustar automaticamente o zoom

Para ajustar automaticamente o zoom, tem de abrir a página de Ecrã Total ([página 4](#)), a página de Zoom Dividido ([página 5](#)) ou a página de Frequência dividida ([página 5](#)).

Se definir o zoom para **Zoom automático** numa página, essa definição não afecta as restantes páginas.

1. Selecione **MENU > Zoom > Zoom automático**.
2. Selecione o alcance.

Bloquear o ecrã para o fundo da água

Para ajustar o zoom, tem de abrir a página de Ecrã Total ([página 4](#)), a página de Zoom Dividido ([página 5](#)) ou a página de Frequência dividida ([página 5](#)).

Pode bloquear o ecrã para o fundo da água da página de Ecrã Total, da página de Zoom Dividido ou da página de Frequência dividida, seleccionando o alcance e bloqueando o ecrã para o fundo da água. Por exemplo, se seleccionar um alcance de 20 metros, o dispositivo apresentará uma área desde o fundo da água até 20 metros acima do fundo. A distância desde o fundo é apresentada do lado direito do ecrã.

Se definir o zoom para Bloqueio do fundo numa página, essa definição não afecta as restantes páginas.

1. Selecione **MENU > Zoom > Bloqueio do fundo**.
2. Selecione um alcance.

Fazer uma pausa no ecrã da sonda

Para fazer uma pausa no ecrã, tem de abrir a página de Ecrã Total ([página 4](#)), a página de Zoom Dividido ([página 5](#)) ou a página de Frequência dividida ([página 5](#)).

1. Selecione **MENU**.
2. Selecione uma opção.
 - Para a echo 200, a echo 500c ou a echo 550c, selecione **Pausa/rebobinar sonda**.
 - Para a echo 300c, selecione **Pausa Sonda**.

Voltar ao ecrã da sonda

Após a pausa do ecrã ou a visualização do historial da sonda, selecione **MENU > Retomar Sonda**.

Rebobinar historial da sonda

Se utilizar a echo 200, a echo 500c ou a echo 550c, pode colocar o ecrã em pausa e, em seguida, percorrê-lo para visualizar o historial da sonda.

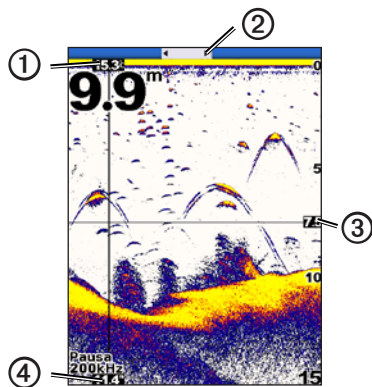

①	Temperatura da água na posição indicada pela linha vertical.
②	A barra de deslocamento indica o historial percorrido.
③	Profundidade da linha horizontal.
④	Profundidade na posição indicada pela linha vertical.

Abrir o historial da sonda

Na echo 200, echo 500c ou echo 550c, tem de abrir a página de Ecrã Total (página 4), a página de Zoom Dividido (página 5) ou a página de Frequência dividida (página 5) para visualizar o historial da sonda.

1. Seleccione **MENU > Pausa/rebobinar sonda**.
2. Seleccione **◀** ou **▶** para percorrer o ecrã e deslocar a linha vertical.
3. Seleccione **▲** ou **▼** para ajustar a linha batimétrica horizontal.

Definir a velocidade de passagem da sonda

Para ajustar a velocidade de passagem da escala de profundidade, tem de abrir a página de Ecrã Total (página 4), a página de Zoom Dividido (página 5), a página de Frequência dividida (página 5) ou a página de Flasher (página 8).

Pode determinar a velocidade a que a sonda passa da direita para a esquerda.

Utilize uma velocidade de passagem mais elevada para visualizar um maior número de detalhes, especialmente ao mover ou arrastar. Utilize uma velocidade de passagem mais baixa para apresentar as informações da sonda no ecrã durante mais tempo.

Se definir a velocidade de passagem numa página, essa definição é aplicada às restantes páginas.

1. Seleccione **MENU > Configuração > Configuração da sonda > Velocidade de passagem**.
2. Seleccione uma velocidade de passagem.

Apresentar e ajustar a linha batimétrica

Para apresentar a linha batimétrica, tem de abrir a página de Ecrã Total (página 4), a página de Zoom Dividido (página 5) ou a página de Frequência Dividida (página 5).

Pode apresentar e ajustar a linha horizontal no ecrã da sonda. A profundidade da linha é indicada do lado direito do ecrã.

Se apresentar uma linha batimétrica numa página, essa linha também é apresentada nas restantes páginas.

1. Seleccione **MENU > Linha batimétrica > Ligar**.

Utilizar a echo

2. Para ajustar a linha batimétrica, seleccione  ou .

Seleccionar uma frequência

Para seleccionar uma frequência, tem de abrir a página de Ecrã Total (página 4), a página de Zoom Dividido (página 5) ou a página de Flasher (página 8).

Se utilizar um transdutor de feixe duplo, pode seleccionar uma frequência de 200 kHz ou 77 kHz.

A frequência de 200 kHz apresenta um maior número de detalhes, possui um feixe mais estreito e é normalmente utilizada em águas rasas.

A frequência de 77 kHz possui um feixe mais largo e, por isso, pode ser utilizada para cobrir uma área maior. Pode ser utilizada como ferramenta de pesquisa para localizar estruturas, como troncos, e ver mais peixes.

Se seleccionar a frequência numa página, essa definição é aplicada às restantes páginas.



1. Seleccione MENU > Configuração > Configuração da sonda > Frequência.
2. Seleccione uma frequência.

Configurar o aspecto dos alvos suspensos

Para definir a forma como a sonda interpreta os alvos suspensos, tem de abrir a página de Ecrã Total (página 4), a página de Zoom Dividido (página 5) ou a página de Frequência dividida (página 5).

Se configurar o aspecto dos alvos suspensos numa página, essa definição é aplicada às restantes páginas.

1. Seleccione MENU > Configuração > Configuração da sonda > Símbolos de pesca.
2. Seleccione uma opção:
 - Para mostrar os alvos suspensos como símbolos, seleccione .

- Seleccione  para mostrar os alvos suspensos como símbolos com a informação da profundidade-alvo.
- Seleccione  para mostrar os alvos suspensos como símbolos com a informação de elementos de fundo da sonda.
- Seleccione  para mostrar os alvos suspensos como símbolos com a informação de elementos de fundo da sonda e a informação da profundidade-alvo.

A-Scope

O A-Scope é um localizador vertical que surge ao longo do lado direito da página de Ecrã Total e mostra o intervalo dos alvos ao longo de uma escala. Esta vista expande os dados da sonda recebidos mais recentemente para uma visualização mais fácil. Também pode ser útil para detectar peixes em locais próximos do fundo.

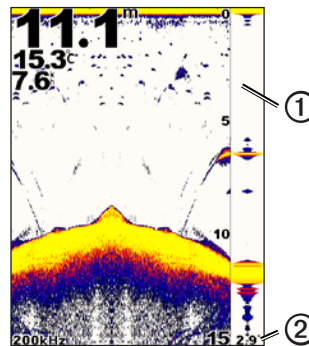

①	A-Scope
②	Diâmetro do cone da sonda à profundidade actual.

Ligar o A-Scope

A partir da página de Ecrã Total (página 4), seleccione **MENU > Configuração > Configuração da sonda > A-Scope > Ligar**.

Alarmes

Definir os alarmes de águas rasas e águas profundas

Pode definir um alarme para disparar quando a profundidade for mais rasa ou mais profunda que o valor especificado.

NOTA: as definições de alarme são guardadas quando desliga o dispositivo.

1. A partir de qualquer página, seleccione **MENU > Configuração > Alarmes**.
2. Seleccione uma opção:
 - Para disparar um alarme quando a profundidade é mais rasa do que a profundidade especificada, seleccione **Águas rasas > Ligar**.
 - Para disparar um alarme quando a profundidade é mais profunda do que a profundidade especificada, seleccione **Águas profundas > Ligar**.
3. Introduza o valor (página i) da definição de alarme.
4. Seleccione **ENTER** para aceitar o valor.
É apresentada a definição de alarme.
5. Seleccione **Feito** ou **Confirmar**.

Configurar o alarme de tensão da bateria

Pode definir um alarme que é activado quando a bateria atinge uma voltagem inferior à especificada.

NOTA: as definições de alarme são guardadas quando desliga o dispositivo.



1. A partir de qualquer página, seleccione **MENU > Configuração > Alarmes > Bateria > Ligar**.

2. Introduza o valor da definição de alarme (página i).
3. Seleccione **ENTER** para aceitar o valor.
É apresentada a definição de alarme.
4. Seleccione **Feito** ou **Confirmar**.

Configurar alarmes de peixe

Pode definir um alarme para disparar quando o dispositivo detecta um alvo suspenso.

NOTA: as definições de alarme são guardadas quando desliga o dispositivo.

1. A partir de qualquer página, seleccione **MENU > Configuração > Alarmes > Pesca**.
2. Seleccione uma opção:
 - Seleccione  para disparar um alarme para qualquer tamanho de peixe.
 - Seleccione  para disparar um alarme apenas para peixes médios e grandes.
 - Seleccione  para disparar um alarme apenas para peixes grandes.

Definir o alarme de temperatura da água

Se o dispositivo estiver ligado a um transdutor de temperatura, pode definir um alarme para disparar se a variação de temperatura for superior a $\pm 1,1$ °C (± 2 °F).

NOTA: as definições de alarme são guardadas quando desliga o dispositivo.

1. A partir de qualquer página, seleccione **MENU > Configuração > Alarmes > Temperatura da água > Ligar**.
2. Introduza o valor da definição de alarme (página i).
3. Seleccione **ENTER** para aceitar o valor.
É apresentada a definição de alarme.
4. Seleccione **Feito** ou **Confirmar**.

Definir o alarme de desvio

Pode definir um alarme para disparar se as variações de profundidade na posição actual excederem a profundidade especificada.

NOTA: as definições de alarme são guardadas quando desliga o dispositivo.

1. A partir de qualquer página, seleccione **MENU > Configuração > Alarmes > Desvio > Ligar**.
2. Introduza o valor da definição de alarme (página i).
3. Seleccione **ENTER** para aceitar o valor.
É apresentada a definição de alarme.
4. Seleccione **Feito** ou **Confirmar**.

Definições de ganho e ruído da sonda

Pode ajustar os valores de ganho e ruído no ecrã da sonda.

Se definir o ganho numa página, essa definição é aplicada às restantes páginas.



Definir o ganho manualmente

Antes de ajustar o ganho, tem de abrir a página de Ecrã Total (página 4), a página de Zoom Dividido (página 5), a página de Frequência dividida (página 5) ou a página de Flasher (página 8).

A definição do ganho controla a sensibilidade do receptor da sonda para compensar a profundidade e a claridade da água. Aumente o ganho para ver um maior número de detalhes. Se o ecrã apresentar demasiada informação, diminua o ganho.

Para definir o ganho manualmente, aumente a definição de ganho até começar a observar "ruído" na parte de água do ecrã. De seguida, diminua ligeiramente o ganho.

NOTA: para definir o ganho na página de Frequência dividida, tem de configurar os ecrãs de 77 kHz e 200 kHz em separado.

1. Seleccione **MENU > Ganho > Manual**.
2. Seleccione  para aumentar a definição de ganho até começar a observar ruído na parte de água do ecrã.
3. Seleccione  para diminuir o ganho.

Definir o ganho para o modo automático

Antes de ajustar o ganho, tem de abrir a página de Ecrã Total (página 4), a página de Zoom Dividido (página 5), a página de Frequência dividida (página 5) ou a página de Flasher (página 8).

NOTA: para definir o ganho na página de Frequência dividida, tem de configurar os ecrãs de 77 kHz e 200 kHz em separado.

1. Seleccione **MENU > Ganho**.
2. Seleccione uma opção:
 - Para apresentar o ecrã da sonda com maior sensibilidade e apresentar os sinais mais fracos e mais ruído, seleccione **Auto alto**.
 - Para apresentar o ecrã da sonda com sensibilidade normal, seleccione **Auto médio**.
 - Para apresentar o ecrã da sonda com sensibilidade reduzida e menos ruído, seleccione **Auto baixo**.

Definir a rejeição de ruído

Para definir a rejeição de ruído, tem de abrir a página de Ecrã Total (página 4), a página de Zoom Dividido (página 5) ou a página de Frequência dividida (página 5).

Pode minimizar o aparecimento de sinais fracos da sonda, aumentando a rejeição de ruído.

Se definir a rejeição de ruído numa página, essa definição é aplicada às restantes páginas.

NOTA: para definir a rejeição de ruído na página de Frequência dividida, tem de configurar os ecrãs de 77 kHz e 200 kHz em separado.

1. Seleccione **MENU > Configuração > Configuração da sonda > Rejeição de Ruído**.
2. Seleccione o nível de rejeição de ruído.

Ocultar o ruído de superfície

Para ocultar o ruído de superfície, tem de abrir a página de Ecrã Total (página 4), a página de Zoom Dividido (página 5) ou a página de Frequência dividida (página 5).

Pode definir se quer que os sinais devolvidos pela sonda perto da superfície da água apareçam ou não. Oculte o ruído de superfície para reduzir as interferências.

Quando define se o ruído de superfície é apresentado ou ocultado numa página, essa definição é aplicada às restantes páginas.

Seleccione **MENU > Configuração > Configuração da sonda > Ruído de superfície > Esconder**.

Números da sonda

Pode ajustar os números (temperatura da água, voltagem da bateria, velocidade na água e odómetro de velocidade na água) que são apresentados nas páginas de Ecrã Total, Zoom Dividido e Frequência dividida. Também pode ajustar o tamanho desses números.

NOTA: o dispositivo tem de estar ligado a um transdutor de temperatura para apresentar a temperatura da água. O dispositivo tem de estar ligado a um transdutor com mecanismo de velocidade para apresentar a velocidade na água.

Apresentar a temperatura da água

Para apresentar a temperatura da água, tem de abrir a página de Ecrã Total (página 4), a página de Zoom Dividido (página 5) ou a página de Frequência dividida (página 5).

1. Seleccione **MENU > Configuração > Números da sonda > Temperatura da água**.
2. Seleccione **Auto**.

Apresentar a velocidade na água

Para apresentar a velocidade na água, tem de abrir a página de Ecrã Total (página 4), a página de Zoom Dividido (página 5) ou a página de Frequência dividida (página 5).

1. Seleccione **MENU > Configuração > Números da sonda > Velocidade na água**.
2. Seleccione **Auto**.

Apresentar a voltagem da bateria

Para apresentar a voltagem da bateria, tem de abrir a página de Ecrã Total (página 4), a página de Zoom Dividido (página 5) ou a página de Frequência dividida (página 5).

1. Seleccione **MENU > Configuração > Números da sonda > Bateria**.
2. Seleccione **Mostrar**.

Mostrar o odómetro de velocidade na água

Para apresentar o odómetro, tem de abrir a página de Ecrã Total (página 4), a página de Zoom Dividido (página 5) ou a página de Frequência Dividida (página 5).

Para reiniciar o odómetro, consulte a página 8.

1. Seleccione **MENU > Configuração > Números da sonda > Odometro**.
2. Seleccione **Auto**.

Definir o tamanho do número

Para definir o tamanho do número, tem de abrir a página de Ecrã Total (página 4), a página de Zoom Dividido (página 5) ou a página de Frequência dividida (página 5).

1. Seleccione **MENU > Configuração > Números da sonda > Tamanho do número**.
2. Seleccione um tamanho do número.

Calibração

Definir o calado da quilha

O calado da quilha compensa a leitura de superfície em relação à profundidade de uma quilha, tornando possível medi-la desde a parte inferior da quilha, em vez da localização do transdutor.

1. Seleccione uma opção com base na localização do transdutor:
 - Caso o transdutor esteja instalado na linha de água ①, meça a distância a partir da localização do transdutor até à quilha da embarcação. Insira este valor nos passos 4 e 5 como um número positivo.
 - Caso o transdutor esteja instalado na parte de baixo da quilha ②, meça a distância a partir do transdutor até à linha de água. Insira este valor nos passos 4 e 5 como um número negativo.

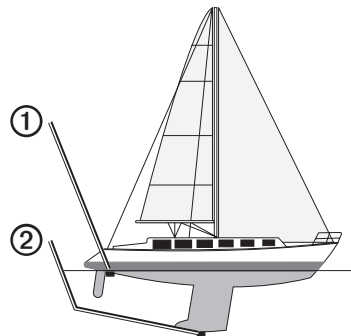

2. A partir de qualquer página, seleccione **MENU > Configuração > Calibração > Calado da quilha**.
3. Utilize as teclas **▲** e **▼** para seleccionar positivo (+) ou negativo (-), consoante a localização do transdutor.



4. Introduza o valor (página i) do desvio.
5. Selecione **ENTER**.
6. No ecrã de Calibração, verifique se o valor do calado da quilha introduzido está correcto.

Definir o desvio da temperatura da água

O desvio da temperatura compensa a leitura de temperatura a partir de um sensor compatível com temperatura.

1. Meça a temperatura da água com o transdutor compatível com temperatura que está ligado à echo.
2. Meça a temperatura da água com um termómetro ou outro sensor de temperatura que saiba que é exacto.
3. Subtraia a temperatura da água medida no passo 1 à temperatura da água medida no passo 2.

Será esse o desvio de temperatura. Insira este valor nos passos 5 e 7 como um número positivo, caso o sensor ligado à echo meça a temperatura da água como sendo inferior à sua temperatura real. Insira este valor nos passos 5 e 7 como um número negativo, caso o sensor ligado à echo meça a temperatura da água como sendo superior à sua temperatura real.

4. A partir de qualquer página, selecione **MENU > Configuração > Calibração > Desvio da temperatura**.
5. Utilize as teclas  e  para seleccionar positivo (+) ou negativo (-), consoante o valor medido no passo 3.
6. Introduza o valor (página i) da definição de alarme.
7. Selecione **ENTER**.
8. No ecrã de Calibração, verifique se o valor da temperatura introduzido está correcto.

Calibrar o sensor de velocidade na água

1. A partir de qualquer página, selecione **MENU > Configuração > Calibração > Calibrar Velocidade na Água**.

2. Siga as instruções apresentadas no ecrã.

NOTA: certifique-se de que introduz a velocidade máxima, conforme medida por uma fonte externa (por exemplo, um GPS). (Não introduza o valor de velocidade na água apresentado no ecrã de calibração de velocidade na água.)

Anexo

Especificações

Especificação	Medição
Intervalo de temperaturas	echo 200: entre -15 °C e 70 °C (entre 5 °F e 158 °F) echo 300c/500c/550c: entre -15 °C e 55 °C (entre 5 °F e 131 °F)
Distância de segurança em relação à bússola	echo 200: 250 mm (9,9 pol.) echo 300c: 350 mm (13,8 pol.) echo 500c/550c: 400 mm (15,75 pol.)
Amplitude de voltagem da alimentação	10–28 Vcc
Corrente nominal	1 A
Fusível	AGC/3AG - 3,0 A
Profundidade em água doce*	echo 200/300c: 457 m (1500 pés) echo 500c/550c: 579 m (1900 pés)
Profundidade em água salgada*	echo 200/300c: 183 m (600 pés) echo 500c/550c: 213 m (700 pés)

*A capacidade de profundidade depende da salinidade da água, do tipo de fundo e de outras condições marítimas.

O transdutor fornecido com a echo 200/300c/500/550c possui ângulos de feixe de 15 e 45 graus a 3 dB. No entanto, quando este transdutor é utilizado com o dispositivo echo, consegue detectar sinais menores até 60 e 120 graus. O desempenho em águas rasas e profundas é assim aumentado, uma vez que a série echo mostra mais peixe em águas rasas e, por outro lado, atinge grandes profundidades de forma a mostrar a estrutura e os contornos do fundo.

Limpar a parte exterior

NOTIFICAÇÃO

Evite os produtos químicos de limpeza e os solventes que possam danificar componentes de plástico.

1. Limpe a parte exterior (excepto o ecrã) do dispositivo com um pano humedecido com uma solução de detergente suave.
2. Seque o dispositivo.

Limpar o ecrã

NOTIFICAÇÃO

Os produtos de limpeza que contenham amoníaco irão danificar o revestimento anti-reflexo.

O dispositivo possui um revestimento anti-reflexo especial, muito sensível a óleos de pele, ceras e produtos de limpeza abrasivos.

1. Num pano, aplique um produto de limpeza para lentes que indique explicitamente ser inofensivo em revestimentos anti-reflexo.
2. Limpe suavemente o ecrã com um pano macio, limpo e sem pêlos.

Definições do sistema

Definir o idioma

1. A partir de qualquer página, seleccione **MENU > Configuração > Unidades > Idioma**.
2. Seleccione o idioma.

Definir as unidades de medida

Podem definir as unidades de medida apresentadas pela eCHO.

1. A partir de qualquer página, seleccione **MENU > Configuração > Unidades**.
2. Seleccione uma opção:
 - Seleccione **Profundidade** e seleccione **Pés (ft)**, **Metros (m)** ou **Braças (fa)**.
 - Seleccione **Temperatura** e seleccione **Fahrenheit (F)** ou **Celsius (C)**.
 - Seleccione **Velocidade na Água** e seleccione **Milhas/hora (mh)**, **Quilómetros/hora (k/h)** ou **Nós (kt)**.
 - Seleccione **Distância** e seleccione **Imperial (mi, ft)**, **Métrico (km, m)**, **Milhas náuticas (nm, pé)** ou **Náuticas (nm, m)**.

Ver a informação do sistema

A partir de qualquer página, seleccione **MENU > Configuração > Sistema > Informação do Sistema**.

Restaurar a Configuração de Fábrica do plotter cartográfico

NOTA: este procedimento apaga todas as informações das definições introduzidas.

A partir de qualquer página, seleccione **MENU > Configuração > Sistema > Informação do Sistema > Configuração de Fábrica > Sim**.

Acordo de Licenciamento do Software

AO UTILIZAR A ECHO 200, A ECHO 300C, A ECHO 500C OU A ECHO 550C, CONCORDA EM MANTER-SE VINCULADO PELOS TERMOS E CONDIÇÕES DO ACORDO DE LICENCIAMENTO DE SOFTWARE QUE SE SEGUE. LEIA ATENTAMENTE ESTE ACORDO.

A Garmin Ltd. e as suas subsidiárias ("Garmin") concedem-lhe uma licença limitada para utilizar o software incorporado neste dispositivo (o "Software") em formato de binário executável para o funcionamento normal do produto. O título, direitos de propriedade e direitos de propriedade intelectual do e para o Software permanecem propriedade da Garmin e/ou de fornecedores terceiros.

O adquirente reconhece que o Software é propriedade da Garmin e/ou de fornecedores terceiros e está protegido ao abrigo das leis de direitos de autor dos Estados Unidos da América e tratados de direitos de autor internacionais. O adquirente reconhece ainda que a estrutura, a organização e o código do Software são segredos comerciais valiosos da Garmin e/ou de terceiros fornecedores e que o Software no formato de código de fonte permanece um segredo comercial valioso da Garmin e/ou de terceiros fornecedores. O adquirente acorda não descompilar, desmontar, modificar, montar inversamente, utilizar engenharia reversa ou reduzir a um formato legível o Software ou parte do mesmo, nem criar quaisquer trabalhos derivados baseados no Software. O adquirente acorda não exportar ou reexportar o Software para qualquer país que viole as leis de controlo à exportação dos Estados Unidos da América ou as leis de controlo à exportação de qualquer outro país aplicável.



AS LÂMPADAS NO INTERIOR DO ECHO 500C E DO ECHO 550C CONTÊM MERCÚRIO E DEVEM SER RECICLADAS OU ELIMINADAS EM CONFORMIDADE COM A LEGISLAÇÃO LOCAL, NACIONAL OU INTERNACIONAL APLICÁVEL.

Para obter informações, visite:

www.garmin.com/aboutGarmin/environment/disposal.jsp.

Índice Remissivo

A

alarme águas profundas 13
 alarme de águas rasas 13
 alarme de desvio 14
 alarme de temperatura 13
 alarme de temperatura da água 13
 alarme de voltagem 13
 alarmes
 águas rasas e profundas 13
 desvio 14
 pesca 13
 sinal sonoro 2
 temperatura 13
 voltagem da bateria 13
 alcance 9, 10
 A-Scope 12
 assistência ao produto, contactar i

B

bloqueio do fundo 10
 botões 1
 brilho 1

C

calado da quilha 16
 calibração
 calado da quilha 16
 desvio de temperatura 17
 sensor de velocidade na água 17
 contactar assistência ao produto i
 contraste, ecrã 2

D

definições de fábrica, restaurar 19
 desvio da temperatura da água 17
 desvio de temperatura 17
 dia e noite, definições 2
 distância de segurança em
 relação à bússola 18

E

ecrã
 brilho 1
 contraste 2
 dia ou noite 2
 interromper 10
 voltar depois de uma pausa 10
 escala de profundidade 9
 esquema de cores 2

F

frequência
 seleccionar 12

G

ganho
 definição automática 14
 definição manual 14

H

historial da sonda 11

I

idioma 18
 informação do sistema 19

L

limpeza
 ecrã 18
 exterior 18
 linha batimétrica 11
 linha, profundidade 11

M

modo de cores 2

N

noite e dia, definições 2
 número de identificação 19
 números
 mostrar 15
 sonda 15
 tamanho no ecrã 16
 números da sonda 15

O

odómetro
 mostrar 16
 repor 8

P

página de Ecrã Total 4
 página de Flasher 8
 página de Números 8
 página de registo 6
 temperatura 7
 página de Zoom Dividido 5
 páginas 4
 pausa/rebobinar sonda 10, 11
 pesca
 alarme 13
 símbolos 12

R

registar o seu dispositivo i
 registo de profundidade
 duração 6
 escala 6
 ver 7
 registo de temperaturas
 duração 7
 escala 7
 ver 7
 rejeição de ruído 15
 retroiluminação 1
 ruído de superfície 15

S

sensor de velocidade, calibrar 17
 sensor, velocidade, calibrar 17
 símbolos, pesca 12
 sinal sonoro 2

T

tamanho dividido 5
 teclas 1
 temperatura, apresentar 15
 temperatura da água, apresentar 15

U

unidades de medida 19

V

- velocidade de passagem 11
- velocidade, mostrar 15
- velocidade na água
 - mostrar 15
 - odómetro, apresentar 16
 - sensor, calibrar 17
- versão do software 19
- versão, software 19
- voltagem da bateria
 - alarme 13
 - mostrar 16

Z

- zoom
 - ajustar automaticamente 10
 - ajustar manualmente 9
 - ecrã dividido 5



© 2011 Garmin Ltd. ou suas subsidiárias

Garmin International, Inc.
1200 East 151st Street, Olathe, Kansas 66062, E.U.A.

Garmin (Europe) Ltd.
Liberty House, Hounsdown Business Park, Southampton, Hampshire, SO40 9LR Reino Unido

Garmin Corporation
No. 68, Jangshu 2nd Road, Sijhih, Taipei County, Taiwan

www.garmin.com