



MANUAL  
RECICLÁVEL  
BIODEGRADÁVEL

“ CONFORME LEI FEDERAL Nº 11.291/06,  
INFORMAMOS QUE PODEM OCORRER DANOS  
AO SISTEMA AUDITIVO EXPOSTO A POTÊNCIA  
SUPERIOR A 85 DECIBÉIS ”.

# Manual de Instruções



Imagem Ilustrativa

## ATENÇÃO!

PARA SUA SEGURANÇA, ANTES DE UTILIZAR ESTE APARELHO VERIFIQUE A VOLTAGEM DA REDE ELÉTRICA. SIGA AS INSTRUÇÕES DA PÁGINA 2 PARA ALTERAÇÃO DA VOLTAGEM DO APARELHO.

# TOSHIBA

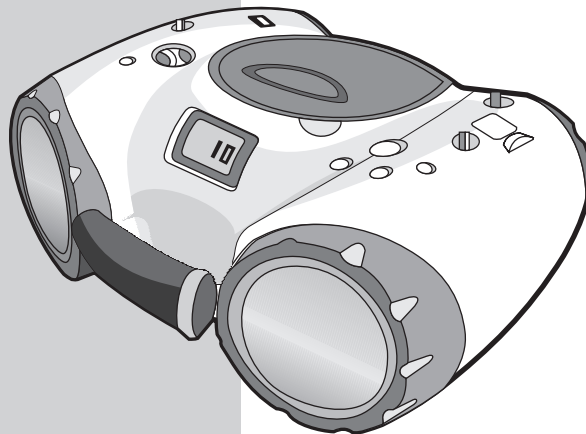
**NE: 359706**

RÁDIO FM ESTÉREO/AM  
COM CD

**TR 7046U+i**



Agora você dispõe de um aparelho da mais alta tecnologia e qualidade que um produto poderia ter; um Rádio FM Estéreo/AM com CD SEMP TOSHIBA.

Mas lembre-se: para conseguir um bom desempenho do seu aparelho, é importante que você leia o Manual de Instruções com atenção, para que seus recursos tecnológicos sejam entendidos e desfrutados. A SEMP TOSHIBA mantém mais de 1000 postos credenciados de assistência técnica por todo o território nacional.

Agora é reclinar-se na poltrona, ligar o seu SEMP TOSHIBA com o manual nas mãos e proporcionar a você e sua família horas de lazer e entretenimento.

**MEIO AMBIENTE:** A SEMP TOSHIBA preocupada com o Meio Ambiente procurou desenvolver este produto para que pudesse ser reciclado e reutilizado se destinado a recicladores. Toda sua embalagem (calços, papelão e sacos plásticos) e o Manual de Instruções são 100% recicláveis.

## ANTES DE UTILIZAR O APARELHO

Para sua maior segurança este aparelho sai de fábrica com o seletor de voltagem, localizado na parte inferior do gabinete, ajustado para 220V. Observe a tensão da rede elétrica de sua localidade e posicione o seletor na posição correta.

A posição do seletor de voltagem está indicada na figura ao lado.

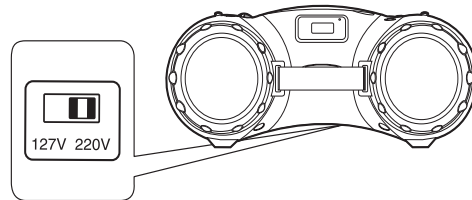

Localizado na parte inferior do aparelho

## CUIDADOS E PRECAUÇÕES

- Ajustes e procedimentos diferentes dos aqui mencionados podem resultar em danos ao aparelho.
- Nunca deixe o aparelho em locais muito quentes, como por exemplo, no interior de um automóvel fechado exposto ao sol.
- Para proteção adicional deste aparelho, desconecte o cabo de força da tomada durante dias chuvosos com trovoadas, ou quando não for utilizá-lo por longos períodos, evitando, assim, os riscos provocados por excesso e/ou variação brusca de tensão da rede elétrica.
- Se o aparelho não for utilizado por um longo período, retire as pilhas do compartimento para evitar vazamentos e danos.
- Use a alça para transportá-lo.
- Para limpeza utilize somente um pano macio umedecido em água, nunca utilize álcool, benzina ou qualquer outro produto químico, nem abrasivos.
- Não obstrua as aberturas de ventilação, pois poderá danificar o aparelho.
- Não abra o aparelho para acessar a parte interna. Há risco de choque elétrico e perda da garantia. Qualquer problema no aparelho, procure a assistência técnica da rede autorizada.
- Cuidados com CDs:
  - Retire o CD da caixa segurando-o pelas bordas e pressionando levemente o centro.
  - Não toque no lado espelhado e não envergue o CD.
  - Coloque o CD no compartimento de CD com a face impressa virada para cima.
  - Um CD sujo pode não ser reproduzido corretamente. Se o CD estiver sujo, limpe-o com um pano macio, em linha reta, do centro para as bordas. Não use nenhum solvente para limpar os CDs.
- Alguns discos (CD's) estão sendo gravados com sistema anticópias para proteção de direitos autorais. Os discos gravados com esta proteção não estão dentro do padrão "Compact Disc Digital Audio", portanto podem não ser reproduzidos neste aparelho.
- Para desligar completamente o aparelho, retire o cabo de força da tomada.



## ÍNDICE

3

ANTES DE UTILIZAR O APARELHO .....	2
CUIDADOS E PRECAUÇÕES .....	2
COMANDOS E FUNÇÕES .....	4
ALIMENTAÇÃO .....	5
Funcionamento com Pilhas .....	5
Funcionamento com Rede Elétrica .....	5
OPERAÇÕES BÁSICAS .....	6
Para ouvir Rádio .....	6
Som Estéreo ou Mono .....	6
Antena .....	6
Como Utilizar a Entrada AUX .....	6
REPRODUÇÃO DE CD E DISPOSITIVO USB .....	7
Botões de Controle .....	7
Para reproduzir um CD .....	7
Para reproduzir um Dispositivo USB .....	7
Para reproduzir uma música específica .....	8
Para selecionar uma música .....	8
Para selecionar um trecho específico de música .....	8
Para repetir músicas .....	8
Reprodução Programada .....	8
Operação para Reproduzir Arquivos MP3 .....	8
INSTRUÇÕES ESPECÍFICAS DE ARQUIVOS MP3 .....	9
Sequência de Reprodução de um CD MP3 .....	9
Informações MP3 (ID3) .....	9
ANTES DE CHAMAR A ASSISTÊNCIA TÉCNICA .....	10
ESPECIFICAÇÕES TÉCNICAS .....	11
CERTIFICADO DE GARANTIA .....	11
ASSISTÊNCIA TÉCNICA .....	12

"Este produto é destinado ao entretenimento, sendo recomendado para uso doméstico apenas. A responsabilidade por eventual perda de dados armazenados em mídias compatíveis com o presente equipamento é exclusiva de seu usuário. Recomenda-se a manutenção de cópias dos dados em local seguro.

Observe criteriosamente as instruções de funcionamento do aparelho, conforme descritas neste manual. Efetuar e/ou reproduzir cópias não autorizadas de gravações constitui violação à legislação cível e criminal, passível de penalidade. Este equipamento não deverá ser utilizado para tais finalidades".

Há muitas variáveis envolvidas nas especificações dos dispositivos digitais, de forma que não é garantida a compatibilidade (total ou parcial) de todos os dispositivos USB e/ou dos softwares de gravação e codificação com este aparelho.



4

## COMANDOS E FUNÇÕES

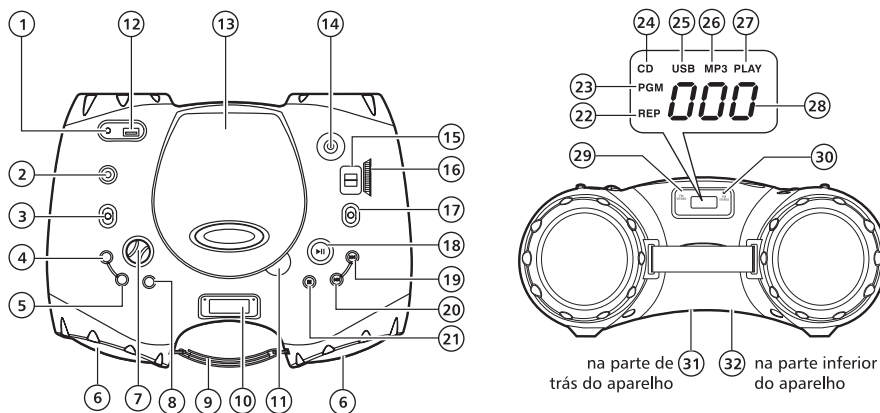
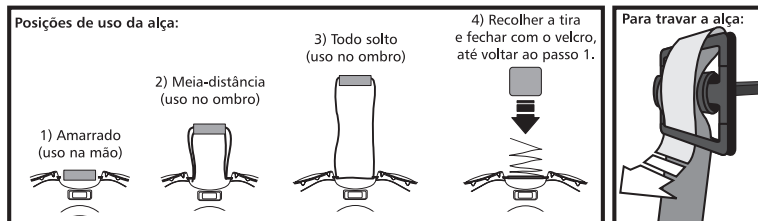

- 1) Entrada Auxiliar
- 2) Saída para fones de ouvido
- 3) Seletor de função (FUNCTION) USB/CD/RÁDIO/AUX/OFF
- 4) Tecla PROGRAM/REPEAT para reprodução programada e repetições do CD
- 5) Tecla TRACK para localizar uma faixa específica do CD/USB
- 6) Alto-falantes
- 7) Botão de VOLUME
- 8) Tecla CD/USB
- 9) Alça para transporte
- 10) Visor de informações do CD/USB
- 11) Abertura do compartimento do CD
- 12) Entrada USB
- 13) Tampa do compartimento do CD
- 14) Antena telescópica
- 15) Escala do rádio
- 16) Botão de sintonia
- 17) Seletor BAND FM STEREO/FM/AM
- 18) Tecla PLAY/PAUSE para reproduzir/pausar o CD
- 19) Tecla ►► UP para avançar faixas do CD
- 20) Tecla ◄◄ DOWN para retroceder faixas do CD
- 21) Tecla STOP para parar a reprodução do CD
- 22) Indicador de repetição
- 23) Indicador de programação ativada
- 24) Indicador de reprodução do CD
- 25) Indicador de reprodução do USB
- 26) Indicador de reprodução MP3
- 27) Indicador de reprodução de USB/CD
- 28) Indicador do número da faixa
- 29) Indicador POWER
- 30) Indicador de FM estéreo
- 31) Soquete para cabo de força
- 32) Compartimento de pilhas

## ALIMENTAÇÃO

5

### FUNCIONAMENTO COM PILHAS (as pilhas não acompanham o produto)

1. Abra o compartimento de pilhas.
2. Coloque 6 pilhas médias (tipo C) observando a indicação de polaridade (+ e -).
3. Recoloque a tampa.

Parte inferior do aparelho

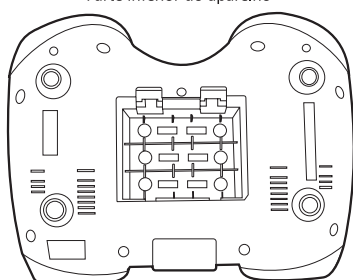

### FUNCIONAMENTO COM REDE ELÉTRICA

1. Antes de conectar o cabo de força AC, verifique se a voltagem do seu aparelho é igual à voltagem da rede elétrica de sua localidade. Ajuste a chave seletora de tensão de acordo, caso necessário.
2. Conecte uma extremidade do cabo de força AC (fornecido) à tomada localizada na parte de trás do seu aparelho.
3. Conecte a outra extremidade à rede elétrica.

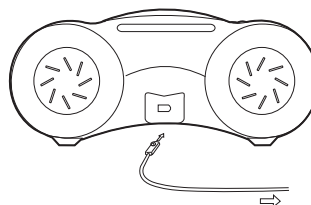

#### Notas sobre pilhas:

*O uso inadequado de pilhas pode causar vazamento e corrosão das mesmas. Para operar corretamente o aparelho, siga as instruções abaixo:*

- Utilize somente pilha do tipo C.
- Não coloque as pilhas no aparelho com as polaridades invertidas.
- Não aqueça, abra ou coloque as pilhas em curto.
- Não jogue as pilhas no fogo.
- Não deixe pilhas descarregadas no aparelho.
- Não misture tipos diferentes de pilhas ou pilhas usadas com novas.
- Não tente carregar pilhas comuns.
- Se você não usar o aparelho por um longo período, remova as pilhas para evitar um possível dano causado pela corrosão das mesmas.
- Se o aparelho não funcionar corretamente, substitua as pilhas por novas.
- No caso de vazamento das pilhas, limpe o líquido do compartimento de pilhas, depois, coloque pilhas novas.
- Ao final do uso das pilhas, procure descartá-las em locais adequados que não agredam o meio ambiente.



6

## OPERAÇÕES BÁSICAS

### PARA OUVIR RÁDIO

1. Coloque o seletor (3) (FUNCTION) na posição "RADIO".
2. Coloque o seletor (17) (BAND) na posição "FM STEREO", "FM" ou "AM".
3. Sintonize a emissora desejada girando o botão (16) (TUNING).
4. Ajuste o volume no controle (7) (VOLUME).
5. Para desligar o aparelho, coloque o seletor (3) (FUNCTION) na posição "OFF".

### SOM ESTÉREO OU MONO

1. Coloque o seletor (17) (BAND) na posição "FM STEREO" para ouvir uma transmissão em FM estéreo. O indicador (29) (FM STEREO) acenderá.
2. Coloque o seletor (17) (BAND) na posição "FM" quando ouvir uma transmissão FM estéreo fraca ou ruidosa. Essa função reduzirá bastante o ruído, porém, o efeito estéreo será perdido.

### ANTENA

Ajuste a antena para obter uma melhor recepção de som:

- AM:** A antena é embutida no aparelho. Gire-o para obter uma melhor recepção.  
**FM:** Estenda totalmente a antena telescópica e ajuste o ângulo e a direção.

### COMO UTILIZAR A ENTRADA AUX

Aparelhos com saída para fone de ouvido, como MP3 e MP4 entre outros, podem ser ligados a este aparelho.

1. Conecte um cabo estéreo com plugue de 3.5mm (não fornecido), na entrada AUX IN localizada no aparelho e a outra extremidade do cabo plugue no seu MP3 Player.
2. Mude o seletor (3) (FUNCTION) para a posição AUX.
3. Pressione a tecla PLAY do equipamento conectado. A reprodução inicia.
5. Ajuste o volume girando o botão VOLUME.

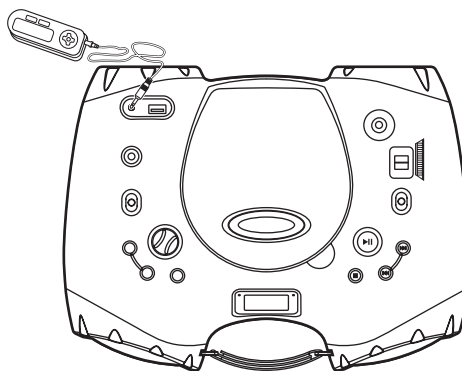

### Notas:

- Consulte também o manual de instruções do equipamento conectado.
- Todas as outras funções como stop, pause, avanço ou retrocesso, deverão ser feitas no MP3 Player ou qualquer outro equipamento conectado.



## REPRODUÇÃO DE CD E DISPOSITIVO USB

7

### BOTÕES DE CONTROLE

#### ▶▶ PLAY/PAUSE:

Durante a reprodução, pressione para pausar, pressione novamente para prosseguir. No modo de pausa, o número da faixa exibido no display piscará.

#### ■ STOP:

Durante a reprodução, pressione para parar.

#### ◀◀ SKIP/SEARCH ▶▶:

Pressione a tecla ▶▶ para avançar para a próxima faixa, ou pressione repetidamente para saltar várias faixas. Pressione a tecla ◀◀ para retornar ao início da faixa, ou pressione repetidamente para saltar várias faixas para trás. Pressione e segure as teclas ◀◀ ou ▶▶ para avançar/retroceder rapidamente dentro de uma faixa.

#### REPEAT (REP):

##### 1. Para repetir uma faixa

Durante a reprodução, pressione a tecla PROGRAM/REPEAT uma vez para mudar para o modo 'repetir uma vez'. A faixa selecionada tocará repetidamente e o indicador "REP" piscará continuamente.

##### 2. Para repetir todas as faixas

Durante a reprodução, pressione a tecla PROGRAM/REPEAT duas vezes para mudar para o modo 'repetir todas'. Todas as faixas serão reproduzidas continuamente.

### PARA REPRODUZIR UM CD

1. Coloque o seletor ③ (FUNCTION) na posição "CD/USB".
2. Levante a tampa do compartimento de CD através da abertura ⑪ (OPEN).
3. Encaixe um CD com a face impressa para cima no pivo central.
4. Feche o compartimento de CD. O visor mostrará o número total de faixas do disco.

5. A reprodução do CD inicia-se automaticamente. O número da faixa do disco que está tocando será exibido no visor.
6. Pressione a tecla ⑱ (▶▶) PLAY/PAUSE para interromper momentaneamente a reprodução. Durante a pausa o número da faixa fica piscando no visor.
7. Pressione a tecla ⑱ (▶▶) PLAY/PAUSE novamente para retomar a reprodução.
8. Pressione a tecla ⑳ (■) STOP para parar a reprodução.
9. Para retirar o CD, pressione o pivo central enquanto puxa o CD pelas bordas.

#### Notas:

- Este aparelho reproduz discos CD-R e CD-RW, desde que os mesmos estejam finalizados.
- Antes de abrir o compartimento de CD, primeiro pare a reprodução pressionando a tecla ⑳ (■) STOP.
- Alguns CDs são gravados em nível muito alto. A reprodução desses CDs em volume elevado pode ocasionar distorções e vibrações. Nesse caso, reduza o volume.
- Com o uso do aparelho pode haver acúmulo de poeira na lente do leitor óptico, comprometendo a reprodução. Recomendamos usar periodicamente um limpador de lentes de boa qualidade. Para usá-lo, siga as instruções do fabricante.

### PARA REPRODUZIR UM DISPOSITIVO USB

1. Conecte o dispositivo USB no aparelho.
2. Coloque o seletor ③ (FUNCTION) na posição "CD/USB".
3. Pressione a tecla ⑧ (CD/USB).
4. O visor exibirá o número total de faixas presentes no dispositivo USB.
5. Pressione a ⑱ (▶▶) PLAY/PAUSE para iniciar a reprodução.



8

## REPRODUÇÃO DE CD E DISPOSITIVO USB

### PARA REPRODUZIR UMA MÚSICA ESPECÍFICA

1. Pressione a tecla **5** (TRACK). O primeiro dígito irá piscar.
2. Pressione a tecla **19** (▶▶) UP ou **20** (◀◀) DOWN para selecionar o primeiro dígito da faixa desejada.
3. Pressione a tecla **5** (TRACK). O segundo dígito irá piscar.
4. Pressione a tecla **19** (▶▶) UP ou **20** (◀◀) DOWN para selecionar o segundo dígito da faixa desejada.
5. Pressione a tecla **18** (▶) PLAY/PAUSE para iniciar a reprodução.
6. Pressione a tecla **21** (■) STOP para parar a reprodução.

#### Nota:

Se o CD for um CD MP3 o visor irá mostrar três dígitos.

1. Siga os passos de 1 a 4.
2. Pressione novamente a tecla **5** (TRACK) para piscar e as teclas **19** (▶▶) UP ou **20** (◀◀) DOWN para ajustar o terceiro dígito.

### PARA SELECIONAR UMA MÚSICA

Pressione a tecla **19** (▶▶) UP ou **20** (◀◀) DOWN (avanço ou retrocesso) para selecionar uma música específica. Cada vez que você pressionar essas teclas, o número da nova faixa de música será mostrado no visor.

### PARA SELECIONAR UM TRECHO ESPECÍFICO DE MÚSICA

Mantenha pressionada a tecla **19** (▶▶) UP ou **20** (◀◀) DOWN (avanço ou retrocesso) para ativar a procura rápida de música, para frente ou para trás, até que o trecho desejado da música seja encontrado.

### PARA REPETIR MÚSICAS

Pressionando várias vezes a tecla **4** (PROGRAM/REPEAT), as seguintes opções serão exibidas no visor: "REP" (piscando)

Pressione 1 vez para repetir a faixa atual.

#### REP

Pressione 2 vezes para repetir o CD inteiro.

Pressione a tecla **4** (PROGRAM/REPEAT) mais uma vez para cancelar esta função.

### REPRODUÇÃO PROGRAMADA

A reprodução programada permite que as faixas do CD/USB sejam reproduzidas em uma determinada ordem. Você pode programar até 60 faixas do CD/USB.

1. Pressione a tecla **21** (■) STOP.
2. Pressione a tecla **4** (PROGRAM/REPEAT). PGM ficará piscando no visor.
3. Pressione as teclas **19** (▶▶) UP ou **20** (◀◀) DOWN para selecionar a faixa desejada.
4. Pressione a tecla **4** (PROGRAM/REPEAT) novamente para memorizar a faixa.
5. Repita os passos 2 e 3 até todas as faixas desejadas estarem programadas.
6. Pressione a tecla **18** (▶) PLAY/PAUSE para iniciar a reprodução. A palavra PGM aparecerá no visor do CD.
7. Pressione a tecla **21** (■) STOP para parar a reprodução programada.
8. Pressione as teclas **4** (PROGRAM/REPEAT) e **18** (▶) PLAY/PAUSE para retomar a reprodução programada.
9. Para CD's MP3 abra a tampa do CD ou desligue o aparelho para apagar a programação da memória. Para dispositivos USB, pressione **■ STOP** duas vezes seguidas para limpar a lista de faixas programadas.

### OPERAÇÃO PARA REPRODUZIR ARQUIVOS MP3

#### Reprodução Normal

1. Coloque o seletor de funções na posição CD/USB.
2. Levante a tampa do compartimento de CDs para abri-lo.
3. Insira o disco com o lado gravado para baixo, de frente para a unidade. Pressione o centro do disco em direção ao suporte preto contendo 3 molas de retenção até que o disco esteja travado.
4. Abaixar a tampa para fechar o compartimento de CD e o sistema de CD começará a leitura do disco imediatamente. Após um breve instante o número total de faixas do disco aparecerá no Display. a partir da primeira faixa do disco. O display exibirá o número da faixa em execução dentro da pasta.





## INSTRUÇÕES ESPECÍFICAS DE ARQUIVOS MP3

9

### SEQÜÊNCIA DE REPRODUÇÃO DE UM CD MP3

No exemplo abaixo, está esquematizada a estrutura de um disco de dados com alguns arquivos MP3. A linha indica a seqüência de reprodução dos diretórios (ÁLBUNS) e arquivos MP3. Os arquivos localizados na raiz serão reproduzidos em primeiro lugar. Em seguida, os dos subdiretórios ligados diretamente à raiz (1º nível). Na seqüência os dos diretórios dentro dos subdiretórios (2º nível). Os arquivos de dados que não são MP3 são ignorados e pulados.

### Nota:

(\*) Durante a leitura do CD o aparelho irá limitar o máximo de diretórios ou faixas, dependendo do que for alcançado primeiro.

Quando um CD com arquivos MP3 é colocado no compartimento do CD, o aparelho necessita de alguns segundos para ler o CD, dependendo do número de faixas gravadas no mesmo. O número total de faixas será exibido no visor.

A indicação "MP3" aparece no visor quando um CD/USB com arquivos MP3 está sendo utilizado.

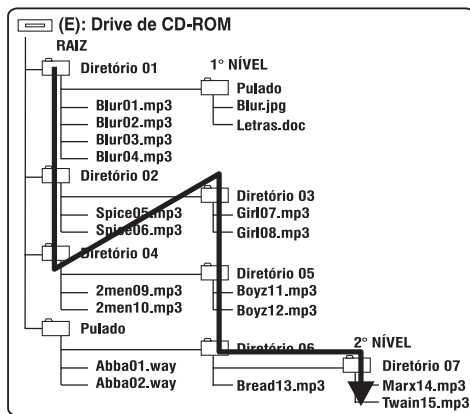

### IMPORTANTE

Ao gravar seus discos MP3, leve em conta que:

1. Se um disco multi-sessão for criado utilizando um programa de gravação, as sessões subsequentes devem ser gravadas com o mesmo programa, para que o disco possa ser lido corretamente.
2. Ao gravar seus discos no seu computador ou qualquer equipamento de gravação, utilize mídias (discos) de boa qualidade e grave-as com velocidade compatível com a recomendação do fabricante.

### Especificações para CD MP3

Reprodução de CD: Sessão Única, Multi-sessão, Mix e EXTRA

### Especificações para Arquivo MP3

MPEG: 1/2/2,5 Camada 3 (ISO/IEC 111723, ISO/IEC 13818-3.2)

Taxa de compressão (bit rate): 32 a 320 kbps

Frequência de amostragem: 32, 44.1 e 48 kHz

Quantidade máxima de diretórios no CD: 99 (\*)

Quantidade máxima de faixas no CD: 999 (\*)



10

**ANTES DE CHAMAR A ASSISTÊNCIA TÉCNICA**

Caso você encontre um problema ao operar a unidade, por favor consulte a tabela a seguir em busca de uma solução para o seu problema antes de consultar um técnico.

Problema	Possível Causa	Solução
<b>Rádio</b>		
Não há sinal de rádio	O volume está no mínimo.	Aumente o nível de volume.
	A unidade não está no modo de Rádio.	Verifique se o seletor de funções está na posição RADIO.
Ruído ou distorção de som durante a recepção AM ou FM	A estação não está sintonizada corretamente para AM ou FM.	Ajuste a sintonia da estação de transmissão AM ou FM.
	FM: A antena não está estendida o suficiente.	Estenda a antena FM.
	AM: a unidade não está posicionada corretamente.	Reposicione a unidade para obter a melhor recepção.
<b>CD/Tocador de MP3</b>		
O tocador de CD não reproduz	A unidade não está no modo de CD.	Verifique se o seletor de funções está na posição CD/USB.
	O CD não foi colocado ou foi colocado incorretamente.	Coloque um CD; confira se o CD está posicionado na bandeja com o lado impresso voltado para cima.
	O disco está em um formato não padronizado.	Utilize um disco padronizado.
	O disco não é compatível com o formato.	Troque por um formato de CD compatível.
O CD salta ou trava durante a reprodução	O disco está sujo ou riscado.	Limpe o disco com um pano seco macio ou utilize outro disco.
<b>Dispositivo USB</b>		
O dispositivo USB não reproduz a música	O dispositivo não possui músicas armazenadas.	Coloque um dispositivo com músicas armazenadas.
	Os arquivos podem estar corrompidos.	Apague os arquivos do dispositivo e grave novamente.
	O dispositivo não é compatível com o produto.	Utilize outro dispositivo para reproduzir músicas no aparelho.

Caso a tabela acima não ajude a resolver o problema, tome nota dos seguintes dados:

- Modelo e número de série.
- Data e número da nota fiscal de compra.
- Uma descrição clara do problema.

Depois, contate um posto de assistência técnica autorizada mais próximo de sua casa.





## ESPECIFICAÇÕES TÉCNICAS

11

### RÁDIO

AM - Amplitude Modulada

Faixa de frequência ..... 520 a 1750 kHz

Antena ..... bastão de ferrite interno

FM - Frequência Modulada

Faixa de frequência ..... 87,5 a 108,5 MHz

Antena ..... antena telescópica

### CD PLAYER

Reproduz CD-R/RW no formato CDA e CDs MP3

Resposta em frequência ..... 60 a 16000 Hz

Relação Sinal/Ruído ..... melhor que 40 dB (1kHz)

### SEÇÃO GERAL

Alto-falante ..... 8  $\Omega$  x 2

Potência de saída (a 1 kHz, 10% T.H.D. em rede de 127 V) ..... 1,0 W RMS x 2

Alimentação ..... 127/220 V ~ 50/60 Hz  
9V  $\approx$ , 6 pilhas médias tipo R14 ou C

Consumo médio ..... 6,8 W

Consumo standby ..... 1,5 W

Dimensões (LxAxP) ..... 362 x 152 x 273 mm

Peso líquido ..... 2,4 kg

O avanço de nossas pesquisas tecnológicas pode alterar as especificações deste aparelho sem prévio aviso.

## CERTIFICADO DE GARANTIA

SEMP TOSHIBA assegura ao proprietário-consumidor deste **RÁDIO FM ESTÉREO/AM COM CD IMPORTADO**, garantia contra qualquer defeito de material ou de fabricação que nele se apresentar no prazo de **180 (cento e oitenta) dias** contados a partir da data de aquisição, incluindo nesse prazo **90 (noventa) dias** de garantia legal. A SEMP TOSHIBA restringe sua responsabilidade à substituição de peças defeituosas, desde que, a critério de seu técnico credenciado, se constate falha em condições normais de uso. SEMP TOSHIBA declara a garantia nula e sem efeito se este aparelho sofrer qualquer dano provocado por acidentes, agentes da natureza, uso em desacordo com o Manual de Instruções, uso caracterizado como não doméstico, ou por ter sido ligado à rede elétrica imprópria ou sujeita a flutuações excessivas ou, ainda, no caso de apresentar sinais de haver sido violado, ajustado ou consertado por pessoa não autorizada pela SEMP TOSHIBA.

Também será considerada nula a garantia se este Certificado apresentar rasuras ou modificações.

A SEMP TOSHIBA obriga-se a prestar os serviços acima referidos, tanto os gratuitos como os remunerados, somente nas localidades onde mantiver oficinas de serviços especificamente autorizadas para atender **RÁDIO FM ESTÉREO/AM COM CD IMPORTADO**. O proprietário-consumidor residente em outra localidade será, portanto, o único responsável pelas despesas e riscos de transporte deste aparelho à oficina autorizada pela SEMP TOSHIBA mais próxima (ida e volta).

**TRANSFERÊNCIA:** Se o proprietário-consumidor transferir este **RÁDIO FM ESTÉREO/AM COM CD IMPORTADO** no período de garantia, esta fica automaticamente transferida, continuando em vigor até a expiração dos prazos, contados da data de aquisição pelo primeiro comprador-consumidor, somente para eventuais trocas de peças, não incluindo serviços de mão-de-obra, instalações e ajustes.

**Nota:** Esta garantia somente será válida com a apresentação da nota fiscal de compra deste aparelho.



## ASSISTÊNCIA TÉCNICA

CONSULTE O SEU REVENDEDOR SEMP TOSHIBA OU POSTO-PILOTO MAIS PRÓXIMO PARA INFORMAÇÕES DE ATENDIMENTO TÉCNICO EM SUA CIDADE.

### AC - RIO BRANCO

Cadeia Velha  
Av. Ceará, 2180  
Fone: (68) 3224.7735

### AL - MACEIÓ

Centro  
R. Dias Cabral, 107/111  
Fone: (82) 223.5590

### AM - MANAUS

Pça 14 de Janeiro  
R. Duque de Caxias, 1641  
Fone: (92) 633.3348

### AP - MACAPÁ

Central  
R. Manoel Eudóximo Pereira, 1734  
Fone: (96) 222.3935

### BA - SALVADOR

Matatu  
R. Dr. Otaviano Pimenta, 08  
Fone: (71) 3233.4257

Vila América  
Av. Vasco da Gama, 241 B  
Fone: (71) 3245.0226

### BA - TEIXEIRA DE FREITAS

Centro  
Pça. Castro Alves, 30  
Fone: (73) 3011.1500

### CE - FORTALEZA

Funcionários  
Av. Oliveira Paiva, 1113  
Lj. 1E2  
Fone: (85) 3279.2606

São Gerardo  
Av. Bezerra de Menezes, 1115  
Fone: (85) 3223.0115

### DF - BRASÍLIA

Asa Sul  
W 2 Sul Quadra 513 Bl. B Lj. 54  
Fone: (61) 346.5000

### ES - VILA VELHA

Centro  
Av. Luciano das Neves, 911  
Fone: (27) 3229.2141

### GO - ANÁPOLIS

Centro  
Av. Goiás, 600  
Fone: (62) 321.1332

### GO - GOIÂNIA

Av. Mutirão, 2383  
Fone: (62) 251.8368

Setor Aeroporto  
Av. Independência, 5764  
Fone: (62) 224.3297

### GO - ITUMBIARA

Centro  
Av. Goiátuba, 131  
Fone: (64) 3431.1314

### MA - SÃO LUÍS

Angelim  
Av. Jerônimo de Albuquerque,  
1000  
Fone: (98) 3082.9493

### MA - IMPERATRIZ

Av. Bernardo Sayão, 1510  
Fone: (99) 3524.1533

### MG - ARAXÁ

Centro  
Av. João Paulo II, 370  
Fone: (34) 3661.1132

### MG - BELO HORIZONTE

Cidade Nova  
Av. Cristiano Machado, 2940  
Fone: (31) 3487.7105

Gutierrez  
R. André Cavalcanti, 194  
Fone: (31) 3291.7722

Administração Geral:

Avenida João Dias, 2.476 CEP 04724-003 - São Paulo (SP)

**SEMP TOSHIBA**

### MG - GOVERNADOR VALADARES

Centro  
R. São Paulo, 176 Lj 17/18  
Fone: (33) 3221.7250

### MG - JUIZ DE FORA

Centro  
R. Barbosa de Lima, 189  
Fone: (32) 3215.1900

### MG - MONTE CARMELO

Centro  
Av. Olegário Maciel, 113  
Fone: (34) 3842.2082

### MG - PATOS DE MINAS

Centro  
R. General Osório, 146  
Fone: (34) 3821.3700

### MG - POÇOS DE CALDAS

Centro  
R. Marechal Deodoro, 548  
Fone: (35) 3722.2531

### MG - SETE LAGOAS

Boa Vista  
Av. Prof. Maurílio de J.  
Peixoto, 600  
Fone: (31) 3772.0028

### MG - UBERABA

Centro  
Av. Cel. Joaquim O. Prata, 471  
Fone: (34) 3336.3500

### MG - UBERLÂNDIA

Aparecida  
R. Benjamin Constant, 12  
Fone: (34) 3236.9010

Brasil  
Av. Floriano Peixoto, 3240  
Fone: (34) 3212.3636

### MT - CUIABÁ

Jardim Cuiabá  
Av. Miguel Sutil, 9299  
Fone: (65) 623.4155

### MT - LUCAS DO RIO VERDE

Av. Rio Grande do Sul, 941 S  
Fone: (65) 549.1333

### PA - BELÉM

Umarizal  
Av. Senador Lemos, 630  
Fone: (91) 3230.0958

### PA - CASTANHAL

Milagre  
Trav. Miguel Florenço, 470  
Fone: (91) 3711.1287

### PA - MARABÁ

Cidade Nova  
Av. Castelo Branco, 1955  
Fone: (94) 3012.1675

### PA - SANTARÉM

Santa Clara  
Av. Mendonça Furtado, 1730  
Sala 5  
Fone: (93) 3523.5322

### PA - XINGUARA

Centro  
R. Rio Tapajós, 583  
Fone: (94) 3426.2178

### PB - JOÃO PESSOA

Estados  
Av. Santa Catarina, 879  
Fone: (83) 3224.2164

### PE - CARUARU

Centro  
R. João Condé, 119  
Fone: (81) 3721.1345

Centro  
R. João Condé, 173  
Fone: (81) 3721.4458

### PE - RECIFE

Cordeiro  
Est. Fort. A.N.B. Jesus, 226  
Fone: (81) 3228.8530

### PR - CASCAVEL

Centro  
R. São Paulo, 1447  
Fone: (45) 3225.3121

### PR - CURITIBA

Centro  
R. Amintas de Barros, 795  
Fone: (41) 3264.5422  
Rebouças  
R. 24 de Maio, 1160  
Fone: (41) 3333.5116

### PR - DOURADINA

Centro  
Rodovia PR 082 S/N KM 05  
Fone: (44) 3663.1451

### PR - FOZ DO IGUAÇU

Centro  
Av. Jucelino Kubitschek, 973  
Fone: (45) 3523.4481

### PR - LONDRINA

Jardim Agari  
R. Porto Alegre, 605  
Fone: (43) 3324.2225

### PR - MARINGÁ

R. Vidal Barboza, 394  
Fone: (44) 3226.4620

### PR - UMUARAMA

Centro  
R. Aricanduva, 3958  
Fone: (44) 3623.1233

### RJ - DUQUE DE CAXIAS

Centro  
Av. Duque de Caxias, 10  
Fone: (21) 2772.8144

Centro  
R. Vidal Barboza, 47 Lj 106/7  
Fone: (21) 2771.6067

### RJ - NILÓPOLIS

Centro  
Av. Getúlio Vargas, 1787  
Fone: (21) 2691.1808

### RJ - NITERÓI

Centro  
R. Saldanha Marinho, 03 Lj. B  
Fone: (21) 2620.2820

### RJ - RIO DE JANEIRO

Cascadura  
R. Cel. Magalhães, 79  
Fone: (21) 2597.1741

Ilha do Governador  
R. Vital Fontoura, 55  
Fone: (21) 3396.7510

Jardim Botânico  
R. Maria Angélica, 301 Lj. G  
Fone: (21) 2266.7294

### RJ - VOLTA REDONDA

São João  
R. Antônio Ourique, 113  
Fone: (24) 3348.0811

### RN - MOSSORÓ

Centro  
R. Meira e Sá, 74  
Fone: (84) 3316.4114

### RN - NATAL

Alecrim  
Av. Almirante Alexandrino de  
Alencar, 512  
Fone: (84) 3223.6589

### RO - JI PARANÁ

Primavera  
R. Amazonas, 447  
Fone: (69) 3421.1891

### RO - PORTO VELHO

São Cristóvão  
R. D. Pedro II, 1900  
Fone: (69) 3221.6671

### RR - BOA VISTA

Burititá  
Av. General Ataíde Teive, 3023  
Fone: (95) 625.1636

### RS - ERECHIM

Av. 7 de Setembro, 55  
Fone: (54) 321.1933

### RS - FARROUPILHA

Centro  
R. Rui Barbosa, 144 A  
Fone: (54) 261.2363

### RS - PORTO ALEGRE

Centro  
Av. Alberto Bins, 769 1º Andar  
Fone: (51) 3225.5322

### RS - DOURADINA

Vila Jardim  
Av. Circular, 361  
Fone: (44) 3381.3225

### RS - SANTA MARIA

Centro  
R. Tiradentes, 33  
Fone: (55) 3222.6151

### RS - SANTA ROSA

Centro  
R. Almirante Cabral, 44  
Fone: (55) 3512.1991

### RS - URUGUAIANA

Boa Vista  
R. General Vitorino, 1700  
Fone: (55) 3412.1791

### SC - BLUMENAU

Petrópolis  
R. São José, 108  
Fone: (47) 322.6511

### SC - FLORIANÓPOLIS

Centro  
R. São Jorge, 234  
Fone: (48) 222.0568

### SC - INDAIAL

Das Nações  
Av. Maria Simão, 34  
Fone: (47) 333.4581

### SC - TUBARÃO

Centro  
Av. Exp. José Pedro Coelho,  
738  
Fone: (48) 622.2925

### SE - ARACAJU

Centro  
R. Propriá, 286  
Fone: (79) 3222.7919

### SP - BAURU

Av. Duque de Caxias, Quadra 16,  
21  
Fone: (14) 3223.9090

### SP - CAMPINAS

Jardim Alto da Barra  
R. Salesópolis, 496  
Fone: (19) 3254.6096

### SP - ITATIBA

Centro  
R. Eugênio Passos, 200  
Fone: (11) 4538.1949

### SP - MOGI GUAÇU

Vi. São Carlos  
Av. São Carlos, 253  
Fone: (19) 3841.8504

### SP - OSASCO

Jd. Osasco  
Av. dos Autonomistas, 2290  
Fone: (11) 3681.9619

### SP - PIRACICABA

Santa Terezinha  
R. Virgílio Silva Fagundes, 287  
Fone: (19) 3425.5115

### SP - PRESIDENTE PRUDENTE

Jd. Paulista  
R. Bertioiga, 78  
Fone: (18) 223.3171

### SP - RIBEIRÃO PRETO

Campos Elíseos  
Av. Fábio Barreto, 336  
Fone: (16) 636.4916

### SP - SANTO ANDRÉ

Jd. Nice  
Av. Itamarati, 1740  
Fone: (11) 4472.0922

### SP - SANTOS

Vila Matias  
R. Dr. Antônio Bento, 79  
Fone: (13) 3222.5168

### SP - SÃO CAETANO DO SUL

Santa Paula  
R. Osvaldo Cruz, 575  
Fone: (11) 4221.8000

### SP - SÃO JOSÉ DO RIO PRETO

Parque Industrial  
R. Stelio Machado Loureiro, 263  
Fone: (17) 212.1803

### SP - SÃO JOSÉ DOS CAMPOS

Bosque dos Eucaliptos  
Av. Cidade Jardim, 4780  
Fone: (12) 3917.2326

### SP - SÃO PAULO

Bairro do Limão  
Av. Gaspar Vaz da Cunha, 201  
Fone: (11) 3936.1564

Barra Funda  
R. Brigadeiro Galvão, 765  
Fone: (11) 3826.7476

Itaim Bibi  
R. Iguatemi, 309  
Fone: (11) 3079.9143

Liberdade  
R. Verqueiro, 220/232  
Fone: (11) 3207.4938

Pinheiros  
Av. Pedroso de Moraes, 653  
Fone: (11) 3815-2599

Santo Amaro  
Av. Santo Amaro, 5196  
Fone: (11) 5181.7331

São João Climaco  
R. Tamuatá, 340  
Fone: (11) 6947.5180

São Miguel Paulista  
Av. Caxoa, 262  
Fone: (11) 6584.3615

Saúde  
R. Caramuru, 204  
Fone: (11) 577.6772

Tucuruvi  
R. Enótria, 486  
Fone: (11) 6203.7438

Vila Carrão  
R. Antônio de Barros, 936  
Fone: (11) 6941.2011

SP - SOROCABA

Vila Santana  
R. Borba Gato, 55  
Fone: (15) 3232.0773

SP - TIETÉ

Centro  
R. do Comércio, 250  
Fone: (13) 3285-3299

TO - ARAGUAÍNA

Setor Central  
R. Florêncio Machado, 29  
Fone: (63) 3414.1809

TO - PALMAS

Centro  
104 Norte Av. LO 2, Lote 34  
Fone: (63) 3215.2144

TO - PARAÍSO DO TOCANTINS

Centro  
Av. Castelo Branco, 1332  
Fone: (63) 3602.2695

ATENDIMENTO AO CONSUMIDOR  
**HOT LINE (11) 3232-2000**  
www.semp Toshiba.com.br