

MANUAL DE INSTALAÇÃO E OPERAÇÃO

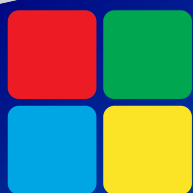

Cromoled Piscina

 **Bluetooth®**

Iluminação para Piscinas





Cromoled Piscina

Caro Usuário

Primeiramente, queremos parabenizá-lo pela escolha de um equipamento com a marca **SINAPSE**.

O Sistema de Iluminação **Cromoled Piscina** é produzido sob um rígido padrão de qualidade, o que garante a você total confiabilidade. Agora com um novo modelo compacto e de design inovador, **Cromoled Piscina** faz uso de um microprocessador para o controle de suas funções que, além de melhorar seu desempenho, torna-o muito mais confiável.

Para manter o perfeito funcionamento do equipamento que você acaba de adquirir, é necessário tomar alguns cuidados.

Portanto, leia atentamente este manual de instruções, não negligenciando as orientações nele contidas.



Índice

1.0) Instalação e Segurança Elétrica	03
1.1) Instalação Elétrica	03
2.0) Instalação do Sistema de Iluminação	03
2.1) Instalação do Ponto de Luz	04
3.0) Painel de Controle	05
3.1) Funções do Painel de Controle	05
4.0) Instalação do Módulo Bluetooth	06
5.0) Aplicativo Cromoled Remote Control	06
5.1) Acessando Cromoled Remote Control	06
5.2) Funções do Cromoled Remote Control.....	07
6.0) Diagrama Elétrico Cromoled Piscina	08
7.0) Problemas e Soluções	10
8.0) Limpeza do Equipamento	10
9.0) Composição do Equipamento	10
9.1) Dimensões da Fonte do Cromoled Piscina	11
9.2) Dimensões do Painel de Controle	12
9.3) Dimensões Ponto de Luz	13
9.4) Dimensões do Módulo Bluetooth	14
10.0) Normas de Garantia	15
Certificado de Garantia	16

1.0) INSTALAÇÃO E SEGURANÇA ELÉTRICA

Seu novo sistema de iluminação faz uso de um microprocessador e contém a mais avançada tecnologia para sua segurança e conforto. No entanto, este equipamento deve ser instalado corretamente para que seu uso seja seguro.

Contate o revendedor ou o local da compra para tirar suas dúvidas a respeito de sua instalação.

1.1) Instalação Elétrica

Para ligar o sistema de iluminação até o quadro de distribuição de energia do imóvel, utilize um circuito exclusivo para o mesmo, usando fios sem emendas com bitola mínima de 1,0 mm² para até 20 metros de distância, para distâncias maiores consulte seu eletricitista de confiança.

É recomendado instalar um disjuntor nos fios da fonte **Cromoled Piscina** de mínimo 01 Amper.

2.0) INSTALAÇÃO DO SISTEMA DE ILUMINAÇÃO

A instalação do **Cromoled Piscina** é efetuado conforme a Figura 01. Ao ligar os fios dos pontos na fonte do **Cromoled Piscina**, certifique-se de ligar cor com cor corretamente, evitando danos aos pontos de iluminação. Mais detalhes na página 08.

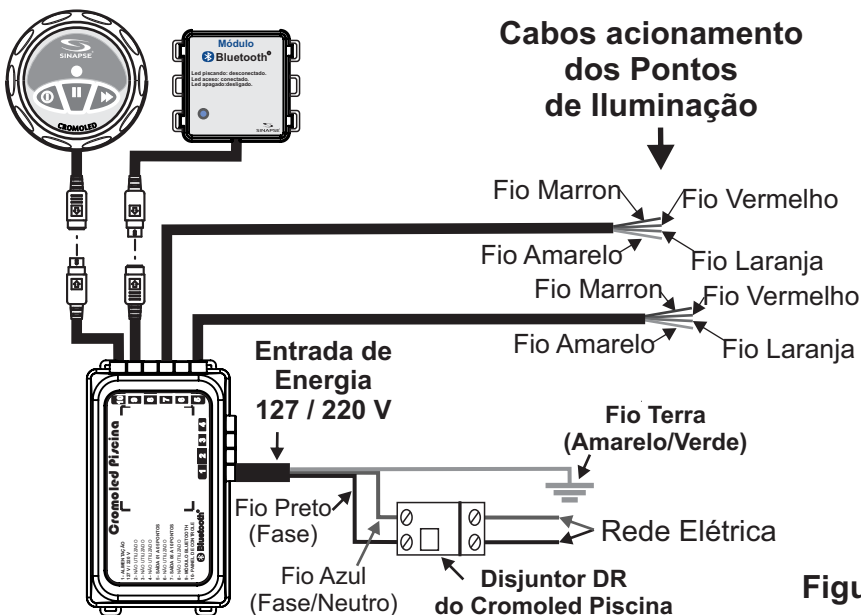

IMPORTANTE: Instale o **Cromoled Piscina**, em local de fácil acesso, ventilado e que não receba água direta (chuva, etc.).

2.1) Instalação do Ponto de Luz

Para instalação em piscinas de alvenaria, proceda conforme a Figura 02, fure a parede (Item 1) a 40 centímetros abaixo da borda da piscina, conforme o número de pontos a serem instalados, e chumbar o corpo de fixação (Item 2) na parede com massa forte e impermeabilizante.

Obs: Após chumbado o corpo de fixação, o anel de fixação (Item 5), deve ficar rente ao acabamento cerâmico da piscina, evitando que a moldura (Item 8) fique mal encaixada.

Instale um cano de PVC de Ø 20mm (Item 3) na boca do corpo de fixação até a caixa de passagem (Item 4), que deve ser instalada a 50 centímetros da borda da piscina.



Figura 02

Parafuse o anel de fixação (Item 5) no corpo fixador com os parafusos (Item 6), encaixe o ponto de iluminação (Item 7) na moldura (Item 8) e gire um quarto de volta «no sentido anti horário» para prendê-los, passe o cabo (Item 9) do ponto de luz pelo corpo de fixação até a caixa de passagem.

Encaixe o ponto de iluminação (Item 7) com a moldura (Item 8) no anel de fixação (Item 5) e gire um quarto de volta «no sentido anti horário» prendendo todo o conjunto.

Ligue os fios do cabo do ponto luz aos fios do cabo da fonte do **Cromoled Piscina**, ligando cor com cor e isolando cada fio individualmente evitando curto circuito.

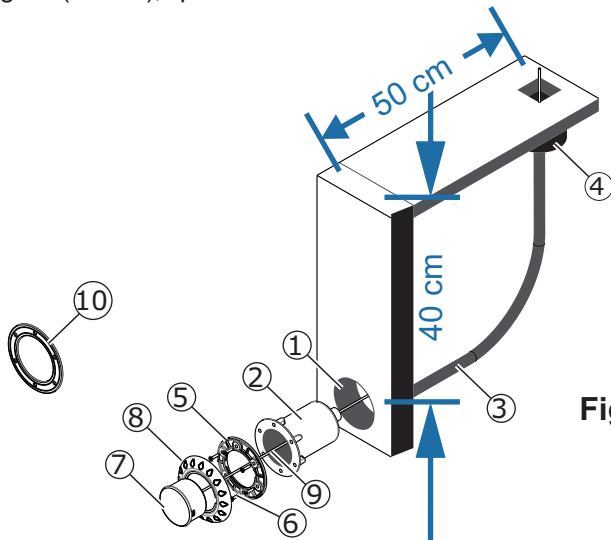
Certifique que as emendas fiquem na caixa de passagem facilitando a conexão dos fios e eventuais manutenções.

Para instalação em piscinas de vinil ou fibra, proceda conforme as orientações acima, porém deve ser usado o anel de vedação (Item 10) que deve ficar entre o vinil ou fibra e o anel de fixação (Item 5).

Piscinas de fibra ou vinil utilize o anel de vedação (Item 10).

3.0) PAINEL DE CONTROLE

O Sistema de iluminação **Cromoled Piscina**, oferece praticidade e simplicidade ao usuário, que pode operar o sistema facilmente, pois além de ter o painel auto explicativo ele também auto-executa algumas funções, entre elas podemos destacar a mudança e fixação das cores e efeitos desejados.

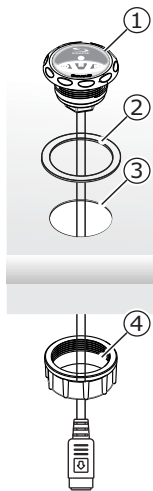

Para instalação do Painel de Controle proceda conforme a Figura 03. Com auxílio de uma serra copo de Ø44 mm faça um furo passante na borda da banheira (Item 3) que seja próximo a fonte do **Cromoled Piscina**, remova as rebarbas, insira o cabo e o painel de controle (Item 1) e anel de vedação (Item 2), rosqueie a porca de fixação (Item 4), verifique o perfeito assentamento do anel de vedação. Para finalizar, conecte o conector do painel de controle ao conector da fonte do **Cromoled Piscina** e proteja a junção com fita isolante.

Figura 03

Figura 04

3.1) Funções do Painel de Controle

1. LED - indica quando o sistema está ligado.
2. Tecla **I** - Liga e desliga todo o sistema (modo Stand-by).
3. Tecla **▶▶** - Seleciona a cor e efeito desejado.
4. Tecla **||** - Pausa o sistema impedindo o avanço de cores e efeitos.

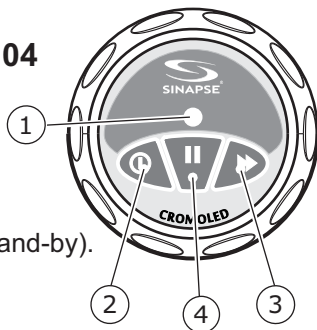

Siga as orientações abaixo para fixar a cor desejada:

- 1º Pressione a tecla liga e desliga (tecla 2).
 - 2º Aguarde a mudança de cor ou efeito automaticamente até obter a cor ou efeito desejado, ou pressione a tecla avança (tecla 3), selecionando manualmente a cor ou efeito.
 - 3º Pressione a tecla pausa (tecla 4), pausando na cor ou no efeito desejado.
- Para desligar a iluminação basta pressionar a tecla liga e desliga (tecla 2).

4.0) INSTALAÇÃO DO MÓDULO BLUETOOTH

Instale o módulo **Bluetooth** Figura 05, em local alto de preferência, fora da casa de máquinas e que não receba água direta (chuva) sobre o mesmo.

Se necessário, fixe o módulo **Bluetooth** em uma parede ou outra superfície rígida, com fita dupla face, abraçadeiras de nylon ou parafusos. (itens opcionais).



Figura 05

5.0) APLICATIVO CROMOLED REMOTE CONTROL

Agora você terá mais comodidade, utilizando um *smartphone android* com **Bluetooth**, baixe o aplicativo **Cromoled Remote Control** :

Entre no ícone da PlayStore em seu *smartphone*, no campo de pesquisa digite **Cromoled Remote Control**, e clique no ícone 'lupa' para localizar o aplicativo, posteriormente clique no botão "Instalar".

Pronto! Automaticamente o aplicativo passa a ser transferido para o seu aparelho. Caso o aplicativo não seja baixado, confira a conexão do aparelho à internet e também se o espaço da memória é suficiente e, se precisar, repita os passos descritos acima.

5.1) Acessando Cromoled Remote Control

Para acessar o aplicativo **Cromoled Remote Control**, acesse a tela de aplicativos do seu *smartphone*, e encontre o ícone (Figura 06). Clique sobre o ícone do aplicativo, em sequência, se o **Bluetooth** estiver desativado, o aplicativo solicitará a ativação do **Bluetooth**, por meio da tela (Figura 07).

Permita a ativação do **Bluetooth**, e será aberta a tela inicial do **Cromoled Remote Control** (Figura 08).

Em seguida, clique no símbolo **Bluetooth** e em Procurar, irá aparecer uma lista em *outros dispositivos*, encontre o dispositivo **Cromoled** e clique, assim será conectado ao aparelho. Na primeira conexão irá solicitar um código PIN, este código é **1234**. Nas futuras conexões não será mais solicitado esse código, e você irá encontrá-lo em *dispositivos pareados*.



Figura 06

Um aplicativo quer ativar o Bluetooth.	
Recusar	Permitir

Figura 07

5.2) Funções do Cromole Remote Control

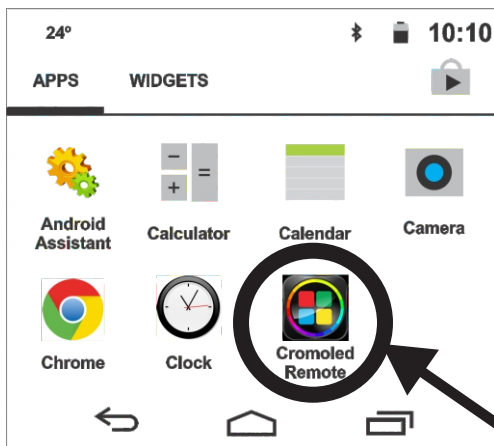
O aplicativo **Cromoled Remote Control** é de uso intuitivo, e contém menus de ajuda, para obter mais informações das funções disponíveis em cada tela, clique sobre o ícone **i** "informações", presente no canto superior direito da tela do seu *smartphone*.

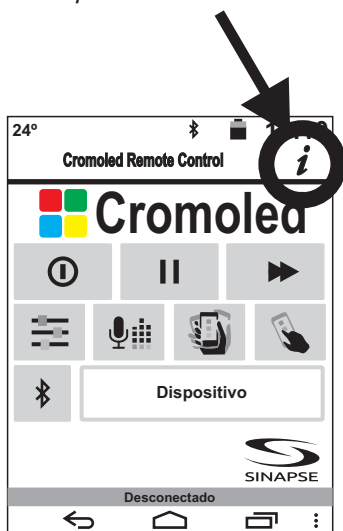









-  - Liga e desliga todo o sistema (modo Stand-by).
-  - Pausa o sistema impedindo o avanço de cores e efeitos.
-  - Seleciona a cor e efeito desejado.
-  - Customiza cores por meio de captura de imagens ou foto.
-  - Customiza cores por da captura de áudio do ambiente.
-  - Customiza cores por meio da movimentação do acelerômetro.
-  - Customiza cores por meio de uma mixagem.
-  - Busca ou conecta a um Cromoled Bluetooth disponível.

Figura 08

6.0) DIAGRAMA ELÉTRICO CROMOLED PISCINA

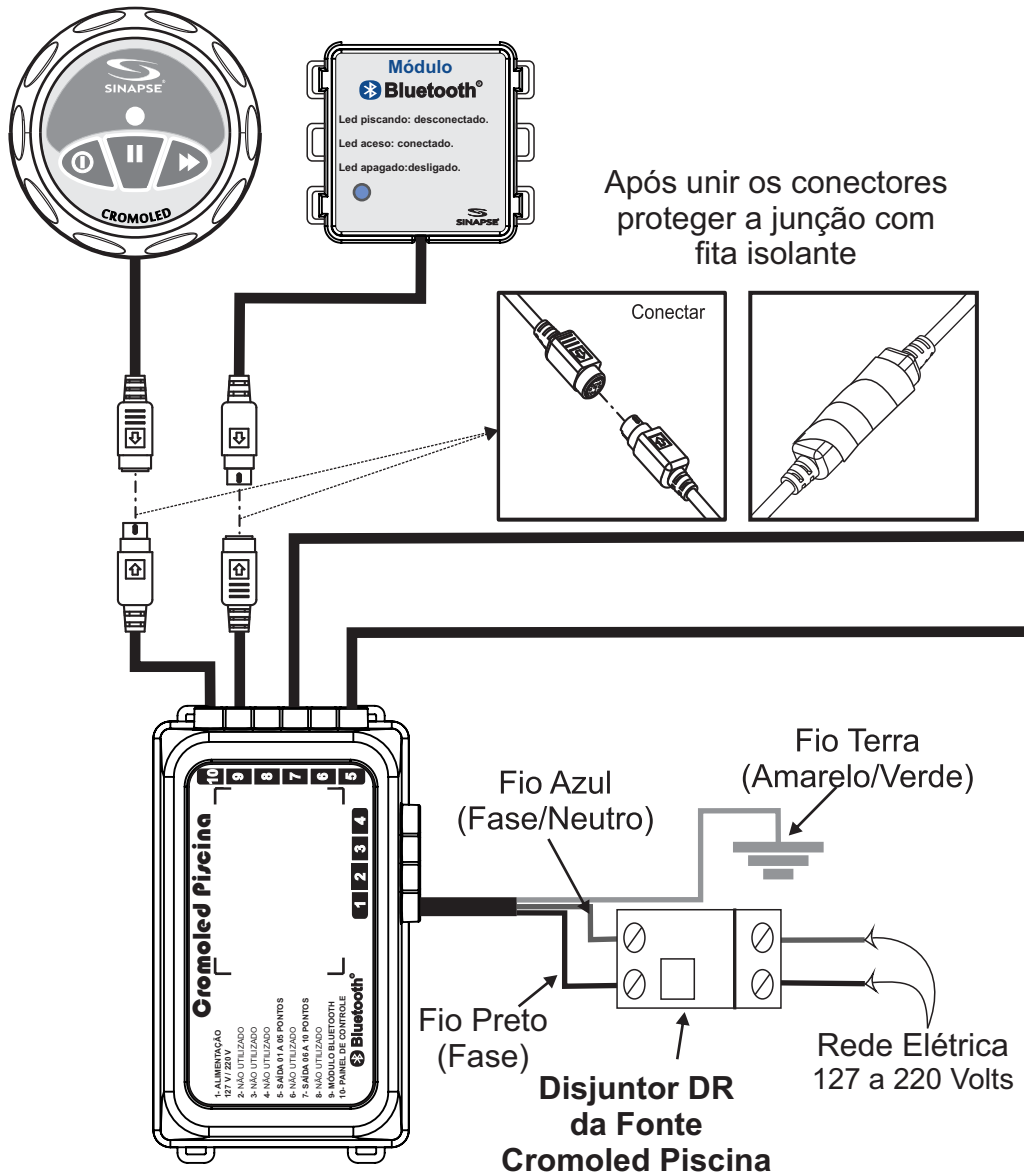

IMPORTANTE PARA SUA SEGURANÇA: para evitar riscos de choque elétrico, o fio terra deste equipamento deve ser conectado a um sistema de aterramento conforme normas da **NBR-5410**). A instalação elétrica e o sistema de aterramento para este equipamento deve ser executado por pessoas qualificadas.

Os cabos nas posições **5** e **7**, podem receber até 5 pontos cada. Veja como deve ser distribuído os pontos.

Ligar os pontos de um a cinco, no cabo com a posição **7**, da fonte do **Cromoled Piscina**, unindo os fios (cor com cor).

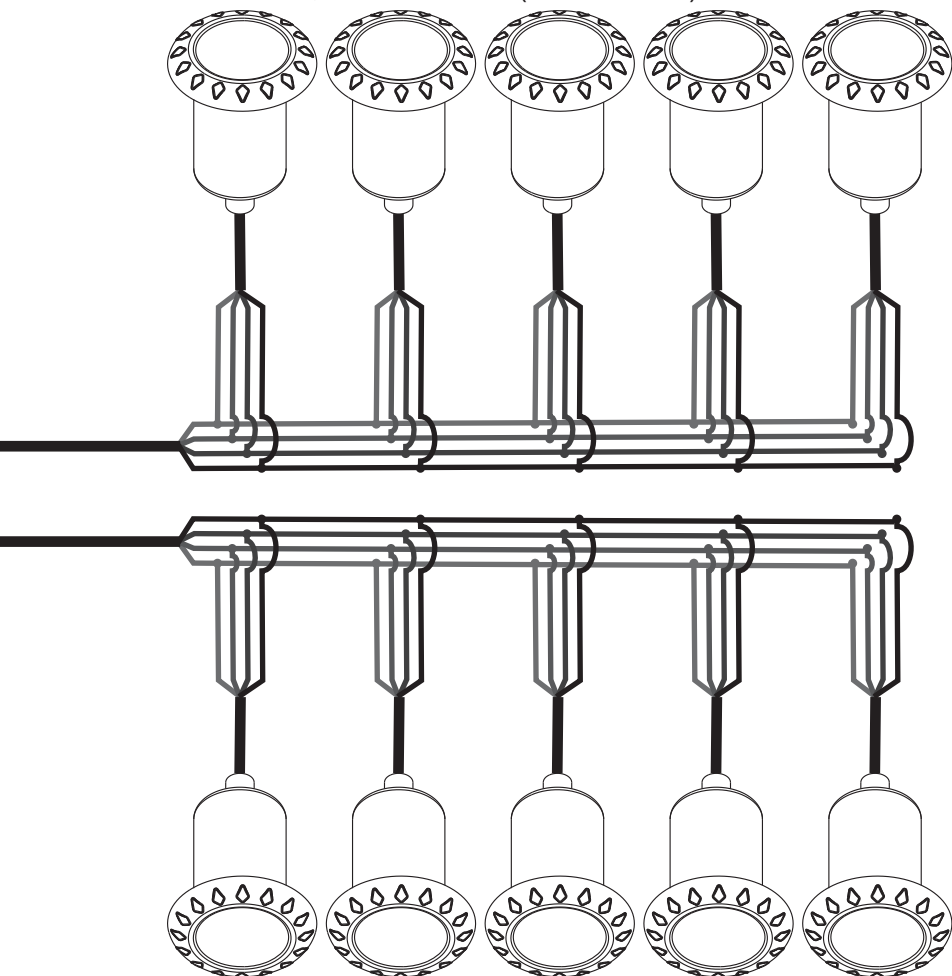

Ligar os pontos de seis a dez, no cabo com a posição **5**, da fonte do **Cromoled Piscina**, unindo os fios (cor com cor).

OBS: Se a fonte do seu Cromoled Piscina possuir dois cabos de saída para iluminação, faça a ligação dos pontos, distribuindo com igualdade aos cabos. EX: Uma Cromoled Piscina com 8 pontos, deve ser ligado quatro pontos no cabo na posição **5** e os outros quatro pontos no cabo na posição **7**.

7.0) PROBLEMAS E SOLUÇÕES

O EQUIPAMENTO NÃO LIGA

- Verifique se o disjuntor está ligado;
- Verifique se há energia na rede;
- Verifique se a conexão dos cabos está correta;
- Verifique se os pinos do conector não estão amassados.

APLICATIVO NÃO ENCONTRA O DISPOSITIVO CROMOLED PISCINA,

- Verifique se distância entre o *smartphone android* e o módulo Bluetooth é maior que 10 metros;
- Verifique a posição do módulo *Bluetooth*, de modo que fique num ponto alto e sem obstáculos que interfiram o sinal do mesmo;
- Verifique se o cabo do módulo *Bluetooth* está corretamente conectado;
- Verifique se os pinos do conector não estão amassados.

O DISJUNTOR DESARMA AO LIGAR O EQUIPAMENTO

- Verifique se o disjuntor não está com problema;
- Verifique se não há curto circuito na rede entre a fonte do **Cromoled Piscina** e o disjuntor.

PONTO DE ILUMINAÇÃO NÃO ACENDE OU APENAS ALGUMAS CORES NÃO ACENDEM

- O referido ponto não está conectado ao **Cromoled Piscina**, ou mau conectado;

8.0) LIMPEZA DO EQUIPAMENTO

- Sempre desligue o disjuntor antes de iniciar a limpeza;
- Para limpar o painel de acionamento use somente pano úmido nunca use produtos químicos ou palha de aço.

9.0) COMPOSIÇÃO DO EQUIPAMENTO

Qt.	DESCRIÇÃO	PESO - Kg
01	Fonte do Cromoled Piscina	0,520
01	Painel de Controle	0,123
01	Porca para o Painel de Controle	0,011
01	Manual de Instruções	0,034
01	Módulo Bluetooth	0,100
01	Ponto de Iluminação	0,570

SINAPSE INDUSTRIAL LTDA.

Modelo: Cromoled Piscina
Potência Nominal: XXXX W
Tensão Nominal: 127 / 220 V
Frequência: 50/60 Hz
Fabricação: XX / XX / XXXX
Nº Série: XXXXXXXXXX

www.sinapse.ind.br



SINAPSE
www.sinapse.ind.br

Figura 10

A tensão de alimentação e potência do seu equipamento, está marcada na etiqueta da fonte do **Cromoled Piscina**, conforme a Figura 10.

9.1) Dimensões da Fonte do Cromoled Piscina

Vista Frontal (Modelo 01 a 10 Pontos)



Figura 11

Vista Lateral

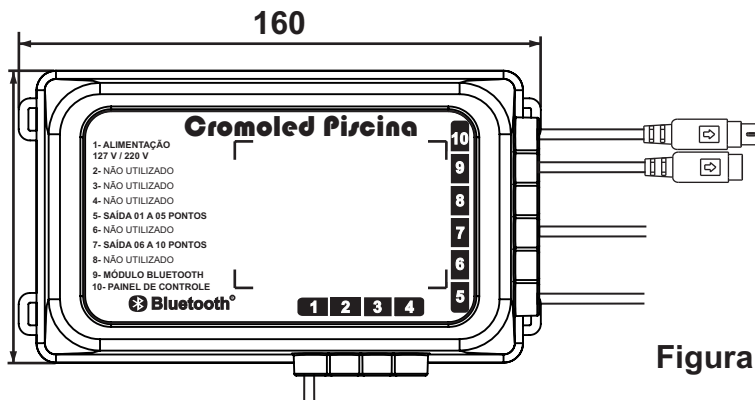

Figura 12

* Dimensões em Milímetros

9.2) Dimensões Painel de Controle

Vista Frontal

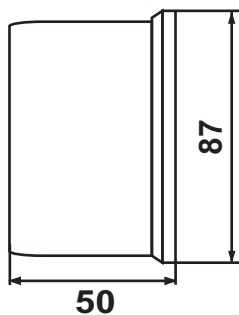

Figura 13

Vista Lateral

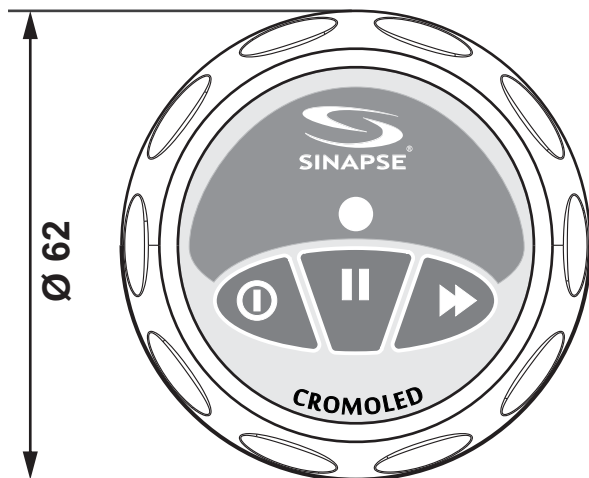

Figura 14

* Dimensões em Milímetros

9.3) Dimensões Ponto de Luz

Vista Frontal

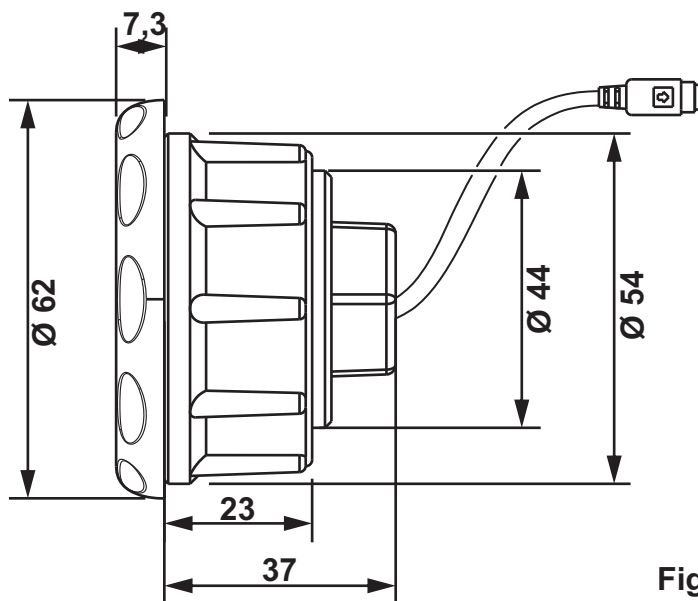

Figura 15

Vista Lateral

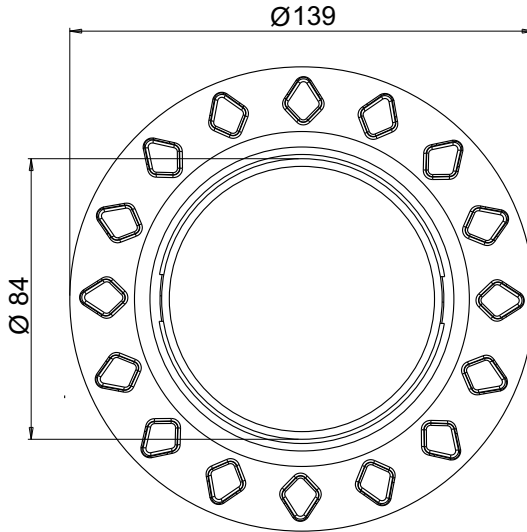

Figura 16

* Dimensões em Milímetros

9.4) Dimensões do Módulo Bluetooth

Vista Frontal

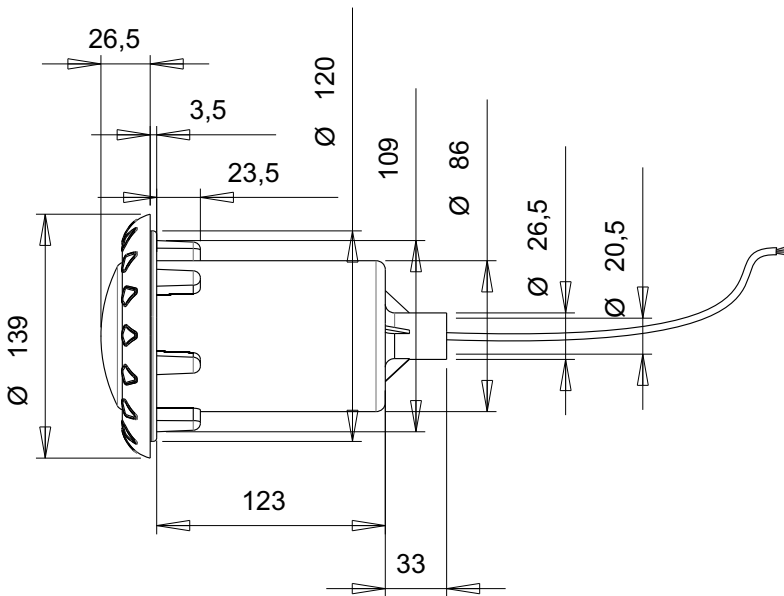

Figura 17

Vista Superior

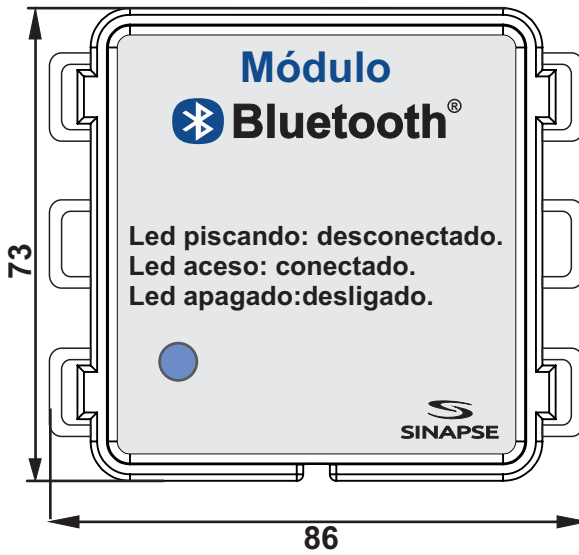

Figura 18

* Dimensões em Milímetros

10.0) NORMAS DE GARANTIA

Este produto é garantido pela **SINAPSE INDUSTRIAL LTDA**, na seguinte forma:

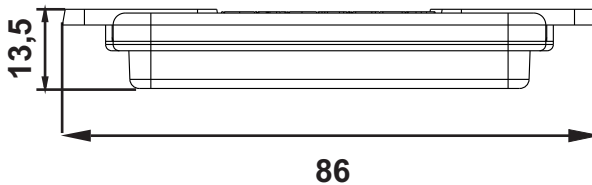
- A **SINAPSE INDUSTRIAL LTDA** garante o produto, cujo número de série consta no certificado de garantia, contra qualquer defeito de material ou processo de fabricação, desde que o critério de seus técnicos autorizados, se constate defeito em condições normais de uso;
- A reposição de peças defeituosas e execução dos serviços, incluindo o cordão de alimentação bem como os demais componentes do aparelho, decorrentes desta garantia somente serão prestados nas localidades do território brasileiro onde a **SINAPSE INDUSTRIAL LTDA** mantiver **Serviço Autorizado Sinapse Industrial**;
- As despesas de transportes, frete e seguro correm por conta do cliente;
- Esta garantia somente será válida se o certificado de garantia estiver corretamente preenchido e sem rasuras, acompanhado da Nota Fiscal de compra.

PRAZO DE GARANTIA:

- Este produto é garantido por um período de 1 (um) ano, incluído o período da garantia legal (primeiros noventa dias - LEI Nº 8.078 de 11/09/1990), a contar da data de emissão da Nota Fiscal de compra ao primeiro adquirente consumidor.
- A garantia continua válida mesmo que o produto venha a ser transferido a terceiros.

EXTINÇÃO DA GARANTIA:

- Pelo decurso normal do prazo de validade da garantia;
- Por ter sido ligado a rede elétrica fora dos padrões especificados ou seja a variações excessiva de tensão;
- Pelo mau uso e em desacordo com o manual de instruções;
- Por danos causados por agentes da natureza;
- Por ter sido utilizado em ambientes sujeitos a gases corrosivos, locais com excesso de umidade, locais com altas/baixas temperaturas, acidez e etc;
- Por danos causados por acidentetes;
- Por apresentar sinais de haver sido aberto, ajustado, consertado ou ter seu circuito modificado por pessoa não autorizada pela Sinapse;
- Pelo descumprimento das instruções do Manual de Instalação e Operação do produto;
- Por estar este certificado com rasuras ou modificações.

GARANTIA DE MANUTENÇÃO DO PRODUTO

Todo produto reparado, recebe nova garantia de 90 dias ou o que restar do período da garantia original. Este período é válido para o mesmo defeito ou serviço, ressalvados os casos de danos por transporte, quedas, mau uso, violação do equipamento e descargas atmosféricas.

CERTIFICADO DE GARANTIA



Somente em caso de defeito encaminhe uma cópia da nota fiscal e este certificado preenchido, junto com o equipamento para a Sinapse.

Revendedor: _____

Instalador Credenciado? sim não Nome: _____

Proprietário: _____

Endereço: _____

Telefone: _____ E-mail: _____

Cidade: _____ UF: _____

CEP: _____

Data da Compra
____/____/____
Dia Mês Ano

Número de série: _____

OBS: Este certificado é válido somente no Brasil.

SINAPSE INDUSTRIAL LTDA

Rua Valparaíso, 11 - Jd. Pio XII - CEP 87306-140
Campo Mourão - PR - Brasil Fone/Fax. (44) 3016-7900
E-mail: vendas@sinapse.ind.br - assistencia@sinapse.ind.br

www.sinapse.ind.br





Sinapse Industrial Ltda.

Rua Valparaíso, 11 - Jd. Pio XII - CEP: 87306-140
Campo Mourão - PR - Brasil - Fone/Fax: (44) 3016-7900
vendas@sinapse.ind.br
www.sinapse.ind.br

R.03/15