



SAC
Atendimento ao
consumidor *on line*

msn: sac@forceline.com.br
skype: sac.forceline

Casos Diferenciados
(011) 6099-7747

FORCELINE

Force Line Ind. e Com. de Comp. Eletron. Ltda.
Tel.: (011) 6099-7700 / www.forceline.com.br

CNPJ: 03.762.480/0001-16
R. Elói Cerqueira, 286 - Belém
São Paulo / SP - CEP 03062-010

CNPJ: 03.762.480/0002-05
Est. Municipal Pedro Rosa da Silva, 200
Vila Rica - Extrema / MG - CEP 37640-000

Indústria Brasileira



Controle Remoto para
Ventiladores e Lâmpadas

Fan Controller

Manual de Instruções



6308

0009/01

FORCELINE
Uma boa energia para você!



junto ao teto) do seu ventilador.

Para a instalação elétrica do FAN CONTROLLER 6308, siga o procedimento abaixo:

- Identifique se o motor do ventilador é de 2 ou 3 fios, pois isto implicará em modos diferentes de instalação;
- Desligue a chave geral ou disjuntor da energia (rede elétrica) de sua residência ou do local onde será instalado seu FAN CONTROLLER 6308.

Para motor do ventilador com 2 fios:

- Faça a fixação do ventilador no teto seguindo as orientações do fabricante do mesmo;
- Identifique os fios da lâmpada, do motor do ventilador e da rede de energia (127 ou 220V, de acordo com a voltagem do seu ventilador de teto);
- Conecte os fios do ventilador no FAN CONTROLLER 6308 conforme o esquema de ligação da página 5;
- Conecte um dos fios da rede elétrica (127 ou 220V de acordo com a voltagem do seu ventilador) no conector número 1 e o outro fio, leve até o interruptor;
- Conecte o fio que sai do interruptor no conector número 2;
- Conecte os fios da(s) lâmpada(s) nos conectores de número 3 e 4;
- Conecte os fios do motor nos conectores 5 e 6;
- Se desejar utilizar interruptores paralelos no ambiente, basta fazer a instalação seguindo o esquema da página 6.

Obs.1: Para motores de 2 fios, a função REVERSE (reversão de rotação do motor - ventilação/exaustão) não funcionará.

motor do ventilador (ventilação/exaustão): para reverter a rotação do motor (ventilação/exaustão): pressione a tecla REVERSE (confirmado com um bip curto ou longo) que automaticamente o ventilador será desligado e após alguns segundos voltará a ligar com sentido contrário ao que estava girando.

AJUSTE DE TIMER

Para programar o temporizador para que seu ventilador e/ou lâmpada se desligue automaticamente, pressione a tecla de TIMER do ventilador ou da lâmpada sucessivamente até que se obtenha o tempo desejado conforme tabela de programação do Timer (pág. 14), ou seja, a cada vez que a tecla TIMER for pressionada, você estará aumentando o tempo do temporizador (indicado por um bip curto) ou desligando-o (após 8 toques, indicado por um bip longo).

Obs. 1: Caso a tecla ON/OFF do ventilador ou da lâmpada for pressionada enquanto a função TIMER estiver acionada, a lâmpada e/ou ventilador será desligado e o respectivo temporizador não será desativado, para desativá-lo pressione a tecla respectiva até ouvir o bip longo.

Obs. 2: Os temporizadores funcionam independentes, ou seja, pode ser ajustado um tempo diferente de desligamento para a lâmpada e outro para o ventilador.



PARABÉNS !

Você está adquirindo um equipamento de alta tecnologia e qualidade que certamente atenderá às suas necessidades.

O Fan Controller 6308 foi concebido com o objetivo de facilitar a instalação e uso, entretanto, **recomendamos que este manual seja lido com cuidado e atenção antes de usá-lo.**

GARANTIA

A Force Line garante este produto pelo período de 1 ano a partir da data especificada na nota fiscal de compra (exceto a garantia das baterias, que são de três meses). Compreende-se por garantia de fabricação o reparo gratuito, que eventualmente apresentar defeito de fabricação dentro do prazo acima estipulado e que for entregue em nossa fábrica ou assistências técnicas credenciadas devidamente acompanhado da nota fiscal de compra ou fotocópia da mesma. Será automaticamente considerado fora de garantia o aparelho que apresentar defeito ou avaria decorrente de uso impróprio, instalação errada ou resultante de caso fortuito como queda, batida, fogo, salinidade, raios solares, água e outros agentes da natureza, sobretensão e descargas atmosféricas acima de 8 joules de energia, assim como a adaptação de outros dispositivos ou aparelhos não autorizados pelo fabricante ou mesmo a alteração de suas características gerais.

As partes externas do aparelho (gabinete, silk, acabamento, pintura, cordão tripolar, etc) não tem garantia por estarem expostos a altos riscos de serem danificados se submetidos a maus tratos, manuseio, exposição e transporte incompatível com a natureza delicada do produto. Caso ocorra a violação da sua parte interna por pessoa não habilitada e tecnicamente não autorizada pelo fabricante, o Fan Controller perderá a garantia. A Force Line ou credenciadas não assumem frete ou despesas de remessa para conserto, assim como os riscos de transporte. Se o consumidor desejar ser atendido em sua residência, ficará a critério da autorizada a cobrança da taxa de visita, portanto, o consumidor deve consultá-la antes de solicitar o serviço.

Modelo do aparelho _____

Número de série _____

Nota fiscal _____ Data ____ / ____ / ____

Revenda _____

Para consulta da rede de Assistências Técnicas consulte nosso site ou ligue para o SAC.



Tabela de Programação do TIMER:

Número de vezes a ser pressionada a tecla TIMER	Tempo programado para que o Ventilador e/ou Lâmpada se desligue automaticamente.
1	30 minutos
2	1:30 horas
3	2:30 horas
4	3:30 horas
5	4:30 horas
6	5:30 horas
7	6:30 horas
8	Desliga o temporizador (bip longo)

OBSERVAÇÃO IMPORTANTE

Não pode ser utilizado em conjunto de lâmpadas fluorescentes de reator eletrônico ou convencional (eletromagnético), pois os mesmos não permitem uso de dimmer e também influenciam na interpretação dos comandos realizados através do(s) interruptor(es).

DESLIGAMENTO AUTOMÁTICO

O Fan Controller desliga automaticamente a lâmpada e o ventilador no caso do usuário esquecerem por mais de 12 horas sem usar qualquer função do controle remoto.

LISTA DE RECURSOS E FUNÇÕES

Características básicas:

- Liga/desliga ventilador e lâmpada através do controle remoto e do interruptor de iluminação;
- Controle da velocidade de rotação do motor do ventilador;
- Controle da intensidade luminosa (brilho) da lâmpada;
- Reversão no sentido de rotação do motor do ventilador;
- Temporizador programável de 30 min até 6 horas independentes para lâmpada e o ventilador;
- Sinalização sonora de comandos;
- Mute da sinalização sonora;
- Bivolt automático;
- Desligamento automático;
- Controla lâmpadas e motores de ventiladores de 200W em 127V ou 300W em 220V (utilizar somente lâmpadas incandescentes);
- Controle remoto com alcance de até 8 metros.

LISTA DE RECURSOS E FUNÇÕES

Coloque uma bateria modelo CR2025 de 3V no controle remoto.

O Fan Controller 6308 deve ser instalado na canopla (componente utilizado para dar acabamento final



bip curto indicando que a luminosidade da lâmpada está diminuindo ou um bip longo indicando que já está no mínimo.

Obs.: São 15 níveis de controle de luminosidade.

d. TIMER (temporizador): ao pressionar esta tecla, você estará ativando o temporizador para o desligamento automático da lâmpada após o tempo desejado (veja AJUSTE DE TIMER).

e. MUTE: Ao pressionar esta tecla a sinalização sonora não será mais ouvida (porém todas as outras funções funcionarão normalmente).

2- Ventilador

a. ON/OFF (liga/desliga): Ao pressionar esta tecla, você ouvirá um bip curto indicando que o ventilador foi ligado ou um bip longo indicando que foi desligado.

b. + -- (controle de velocidade): Ao pressionar a tecla +, você ouvirá um bip curto indicando que a velocidade do ventilador está aumentando ou um bip longo indicando que a velocidade chegou ao máximo.

c. - -- (controle de velocidade): Ao pressionar a tecla -, você ouvirá um bip curto indicando que a velocidade do ventilador está diminuindo ou um bip longo indicando que a velocidade chegou ao mínimo.

Obs.: São 15 níveis de controle de velocidade.

d. TIMER (temporizador): Ao pressionar esta tecla, você estará ativando o temporizador para o desligamento automático do ventilador após o tempo desejado (veja AJUSTE DE TIMER).

e. REVERSE: Reversão do sentido de rotação do

Obs. 2: Caso queira inutilizar o interruptor da parede, basta ligar os fios de entrada da rede elétrica nos conectores 1 e 2 ao invés de levá-lo para o interruptor.

Obs. 3: A voltagem da lâmpada (127 ou 220V) deve ser igual à voltagem do ventilador.

Obs. 4: No caso de ventiladores já instalados deve-se inutilizar o painel de controle das funções que acompanham o mesmo, pois essa ligação poderá causar danos tanto no próprio ventilador quanto no Fan Controller 6308.

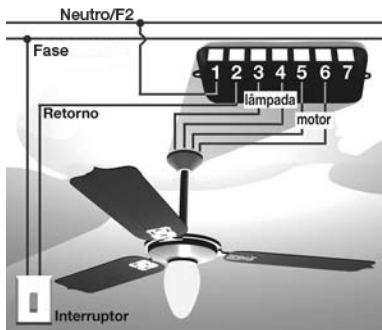

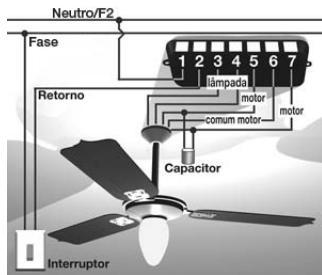

fig.01

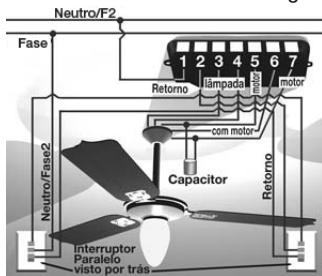
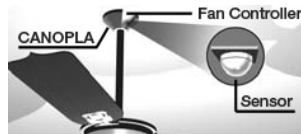

fig.02

- Finalize a instalação fazendo a fixação do Fan Controller 6308 no teto. Para isso retire a proteção da cola da fita dupla face e fixe-o no teto de modo que ele fique oculto dentro da CANOPLA (parte que dá acabamento junto ao teto). Deixe o sensor para fora da canopla e fixe-o no teto de maneira que ele fique posicionado para receber os sinais do controle remoto. Para fixar o sensor, retire a proteção da cola da fita dupla face e prenda-o no teto ou caso prefira, prenda-o na canopla.



- Com todas as ligações feitas e todo o equipamento fixado corretamente, ligue a chave geral ou disjuntor da rede elétrica.

DESCRIÇÃO DE COMANDOS

Controle através do interruptor

Lâmpada

Para ligar a lâmpada basta ligar o interruptor. Caso a lâmpada tenha sido desligada através do controle e queira voltar a ligá-la através do interruptor basta desligar - ligar uma vez rapidamente o interruptor e se desejar apagá-la sem desligar totalmente o Fan

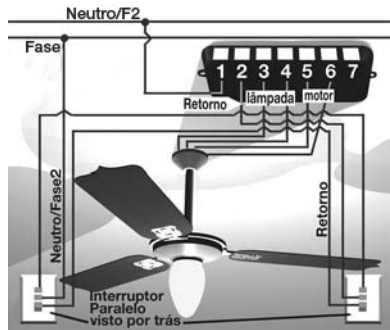

Para motor do ventilador com 3 fios:

- Faça a fixação do ventilador no teto seguindo as orientações do fabricante do mesmo;
- Identifique os fios da lâmpada, do motor do ventilador e da rede de energia (127 ou 220V, de acordo com a voltagem do seu ventilador no Fan Controller, conforme o esquema de ligação da pág. 8 - fig.1);
- Conecte um dos fios da rede elétrica (127 ou 220V de acordo com a voltagem do seu ventilador) no conector número 1 e o outro fio leve até o interruptor;

06

INTERRUPTOR

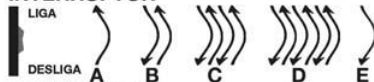

- A - liga a lâmpada
 - B - Desliga ou liga a lâmpada
 - C - Desliga ou liga o ventilador
 - D - Inverte o sentido de rotação do motor
 - E - Desligamento total*
- *Obs.: Nessa condição o controle remoto não funciona

Controles do ventilador

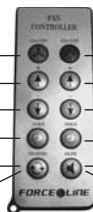

Controles da lâmpada e mute

1- Lâmpada

- a. ON/OFF (liga/desliga): Ao pressionar esta tecla, você ouvirá um bip curto indicando que a lâmpada foi ligada ou um bip longo indicando que foi desligada;
- b. + -- (dimmer): Ao pressionar a tecla +, você ouvirá um bip curto indicando que a luminosidade da lâmpada está aumentando ou um bip longo indicando que a luminosidade chegou ao máximo.
- c. - -- (dimmer): Ao pressionar a tecla -, você ouvirá um

11





Controller basta desligar - ligar novamente o interruptor.

Obs. 1: Para que o Fan Controller 6308 controle a lâmpada e o ventilador, o interruptor deverá estar na posição ligado. Para que a lâmpada não fique ligada basta desligá-la através do controle remoto ou desligando e ligando rapidamente o interruptor conforme descrito anteriormente.

Obs. 2: A lâmpada se desligará automaticamente depois de 2 horas quando acionada por este recurso.

Ventilador

Para ligar ou desligar o ventilador através do interruptor, o mesmo deverá estar previamente posicionado na posição "ligado". Para ligar ou desligar o ventilador deve-se desligar e ligar duas vezes rapidamente o interruptor para que o ventilador ligue ou desligue sem ser acionado pelo controle remoto.

Reversão do Sentido de Rotação do Ventilador

Para reverter o sentido de rotação do motor do ventilador deve-se desligar e ligar três vezes rapidamente o interruptor para que o sentido de rotação do motor do ventilador seja invertido sem ser acionado pelo controle remoto. Nota-se que o ventilador será desligado e após alguns segundos voltará a ligar com sentido contrário ao que estava girando.

Obs.: Este recurso só funciona para motores com 3 fios.

- Conecte o fio que sai do interruptor no conector número 2;
- Conecte os fios da(s) lâmpada(s) nos conectores de número 3 e 4;

- Conecte o fio comum do ventilador no conector de número 6;

- Conecte os fios do motor nos conectores 5 e 7 (o capacitor que acompanha o ventilador deverá ser ligado junto com os fios do motor do ventilador);

- Se desejar utilizar interruptores paralelos no ambiente, basta fazer a instalação seguindo o esquema da página 8 (fig. 2).

Obs. 1: Caso queira inutilizar o interruptor da parede, basta ligar os fios de entrada da rede elétrica nos conectores 1 e 2 ao invés de levá-los para o interruptor.

Obs. 2: A voltagem da lâmpada (127 ou 220V) deve ser igual a voltagem do ventilador.

Obs. 3: Caso não possua o capacitor, verifique com o fabricante do ventilador sua aquisição.

Obs. 4: No caso de ventiladores já instalados, deve-se inutilizar o painel de controle das funções que acompanham o mesmo, pois essa ligação poderá causar danos tanto no próprio ventilador quanto no Fan Controller 6308.

- Certifique-se que todas as conexões (emendas) estejam bem isoladas.