

DVT - T6001/T6002

DVD MOBILE

MANUAL DE INSTRUÇÕES



DVD  **xvid** **JPEG** **MP3**

DVD, DVD+R/RW, DVD-R/RW, CD, CD-R/RW, JPEG, MP3, Xvid

IMAGEM MERAMENTE ILUSTRATIVA



Tectoy

ÍNDICE

1. Informações gerais	pág.3
1.1 Alimentação	pág.3
1.2 Informações de segurança	pág.3
1.3 Cuidados com o aparelho e seus acessórios	pág.4
1.4 Precauções de condensação	pág.5
1.5 Limpeza	pág.5
1.6 Conteúdo da embalagem	pág.5
2. Reprodução de discos	pág.6
3. Principais características	pág.7
4. Localização e identificação dos controles e teclas	pág.8
4.1 DVD Mobile	pág.8
4.2 Controle remoto	pág.10
5. Instalação	pág.11
5.1 Instalando o DVD Mobile no veículo	pág.11
5.2 Conectando o DVD Mobile a um televisor através do cabo de áudio e vídeo (fornecido)	pág.12
5.3 Instalando o DVD Mobile a um amplificador de áudio estéreo ou a um aparelho de som	pág.12
6. Operações básicas	pág.13
6.1 Ligando o DVD utilizando o adaptador AC	pág.13
6.1 Ligando o DVD utilizando a bateria	pág.13
6.3 Inserindo um disco	pág.13
6.4 Operando o DVD Mobile	pág.13
6.5 Operando o Videogame	pág.16
7. Configurações	pág.19
7.1 Configurações gerais	pág.19
7.2 Configurações de áudio	pág.20
7.3 Configurações de vídeo	pág.20
7.4 Configurações preferências	pág.21
8. Guia para solução de problemas	pág.22

Parabéns pela aquisição pelo DVD da Tectoy. Agradecemos sua confiança e preferência por nossos produtos. Para usufruir de todo o potencial e desempenho de seu aparelho, pedimos a gentileza de ler atentamente este Manual de Instruções e mantê-lo guardado para futuras consultas.

Caso persista alguma dúvida mesmo depois de consultar este Manual de Instruções, entre em contato com o nosso SAC através do telefone (11) 3018-8080 ou pelo email: sac@tectoy.com.br.

1. INFORMAÇÕES GERAIS

- Fique atento às advertências que estão no produto ou neste Manual de Instruções. Siga todas as instruções de operação e utilização do produto.
- Este produto foi projetado para uso doméstico. A Tec Toy não se responsabiliza por sua garantia, caso seja utilizado em aplicações comerciais ou em caso de instalação e uso que não estiverem indicados no manual de instruções.
- O código de região para esse produto é 4 .

1.1 ALIMENTAÇÃO

O DVD Mobile possui três formas de alimentação de energia: a) adaptador AC 100-240VAC 50-60Hz~12 VCD-1.0. a) Certifique-se de que a voltagem da tomada esteja entre 100 e 240 Volts antes de ligar o aparelho - chaveamento automático. b) Bateria interna de 1200 mAh. c) Adaptador 12 V para uso em veículos.

1.2 INFORMAÇÕES DE SEGURANÇA

- Este aparelho é de Classe 1 de produtos laser e emite radiação laser visível e invisível quando aberto. Evite exposição ao feixe de laser. Em função da possibilidade de danos à visão, somente um técnico qualificado deve remover o gabinete do aparelho.
- Para evitar riscos de choque elétrico, insira completamente todos os plugues.
- Não realize reparos ou examine o interior do produto e de seus acessórios por si mesmo. Em caso de anormalidade no funcionamento, encaminhe-o a um posto de serviço autorizado para verificação e reparo.
- Para evitar o risco de choque elétrico, não utilize o produto próximo à água ou em lugares com alta umidade.
- Não deixe o aparelho e seus acessórios exposto a fontes intensas de calor ou de chama, nem o utilize em locais extremamente quentes, frios ou empoeirados.
- Segure os cabos de conexão pelo plugue e não pelo fio.
- **Nunca efetue ou altere as conexões com o aparelho ligado.**
- **Não tente fazer reparos técnicos se você não for um técnico habilitado e autorizado.**

1.3 CUIDADOS COM O APARELHO E SEUS ACESSÓRIOS

- Utilize apenas os acessórios indicados neste manual de instruções.
- Não toque o leitor óptico laser do produto.
- Não coloque objetos, que não os indicados neste manual, nas aberturas do produto e seus acessórios. Nunca derrube líquidos de qualquer tipo sobre o produto e seus acessórios.
- Aberturas e ranhuras no aparelho proporcionam a ventilação dos circuitos internos, garantindo seu bom funcionamento. Não bloqueie ou cubra essas aberturas.
- Não coloque objetos em cima do display do produto.
- Mantenha sempre o compartimento de discos fechado para evitar acúmulo de poeira na lente do canhão laser.
- A temperatura da tampa superior bem como o gabinete inferior do aparelho pode aumentar consideravelmente após um longo período de uso ininterrupto no modo de reprodução sem que isso signifique qualquer problema.
- Para retirar o disco, pressione a tecla STOP e espere até que o disco esteja completamente parado.
- Não instale o produto em cima do televisor ou monitor.
- Não instale o produto próximo a aparelhos de fitas cassete ou outros aparelhos sensíveis a forças magnéticas.
- Desconecte o aparelho da rede elétrica se não utilizá-lo por um longo período de tempo.
- Durante uma tempestade com raios desconecte o produto da tomada.
- O aparelho pode apresentar mau funcionamento quando não utilizado por um longo período de tempo. Ligue-o ocasionalmente para sua melhor manutenção.
- Certifique-se que o disco está corretamente posicionado e preso ao eixo central do mecanismo antes de fechar a gaveta do disco.
- Antes de transportar o aparelho, retire o disco, desligue o produto e então desplugue todos os cabos que estiverem conectados ao produto.
- Para transportar o aparelho com maior proteção, utilize a embalagem e calços originais de fábrica.
- Retire o disco do interior do produto se este não for ser utilizado ou tiver que ser transportado.
- Utilize o produto no carro com o suporte para encosto do banco fornecido para evitar danos, ou com a haste localizada atrás do aparelho (sempre sobre uma superfície plana e uniforme).
- Quando utilizar o produto no carro com o Adaptador 12 Volts, primeiro dê a partida no carro e então conecte o cabo no acendedor de cigarros.
- Não deixe ou utilize o produto em ambientes onde a temperatura é muito baixa (abaixo de 10 graus Celsius) ou extremamente alta (acima de 60 graus Celsius).

ATENÇÃO

Conforme a resolução número 190, de 16 de fevereiro de 2006, do Conselho Nacional de Trânsito - CONTRAN, resolve: Art. 1º Fica proibido a instalação em veículo automotor de equipamento capaz de gerar imagens para fins de entretenimento, salvo se: I - Instalado na parte dianteira, possuir mecanismo automático que o torne inoperante ou o comute para função de informação de auxílio à orientação do

condutor, independente da vontade do condutor e/ou dos passageiros, quando o veículo estiver em movimento.

II - Instalado de forma que somente os passageiros ocupantes dos bancos traseiros possam visualizar as imagens.

Art. 1º O descumprimento do disposto nesta Resolução constitui-se em infração de trânsito prevista no art. 230, inciso XII do CTB.

O USO DESTE PRODUTO CONFORME INDICADO NO MANUAL DE INSTRUÇÕES ESTÁ EM CONFORMIDADE COM AS LEIS DE TRÂNSITO BRASILEIRA.

1.4 PRECAUÇÕES DE CONDENSAÇÃO

A condensação do ar no interior do produto pode causar alguns danos ao disco e ao produto. Ela ocorre quando o produto é transferido de um ambiente para outro onde a diferença de temperatura é muito grande, podendo causar a condensação de umidade em seu interior. Não utilize o aparelho quando houver a formação de condensação. Retire o disco e ligue o aparelho à rede elétrica. A umidade desaparecerá quando a temperatura interna do aparelho subir naturalmente. Essa operação pode levar um tempo de 30 minutos a duas horas.

1.5 LIMPEZA

APARELHO

- Desconecte o produto da rede elétrica antes de limpá-lo.
- Utilize apenas um pano umedecido. Não utilize produtos químicos para limpar o gabinete.

DISCOS



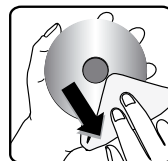



- Quando o disco começar a ficar sujo, segure-o e limpe-o com um pano de limpeza macio com movimentos em linha reta do centro para a borda, conforme indicado na figura.



1.6 CONTEÚDO DA EMBALAGEM

- 1 DVD Mobile
- 1 Joystick ergonômico com 12 jogos na memória
- 1 Controle Remoto Slim
- 1 Suporte para uso no encosto do veículo
- 1 Adaptador AC
- 1 Adaptador 12 Volts para veículos
- 1 Cabo de Áudio e Vídeo
- 1 Folheto de Instruções com Certificado de Garantia

2. REPRODUÇÃO DE DISCO

Tipos de discos reproduzidos	Tamanhos e faces gravadas	Tempos de reprodução (em minutos)
DVD Vídeo 	DVD Vídeo 12 cm - 1 face - 1 camada 12 cm - 1 face - 2 camadas 12 cm - 2 faces - 1 camada 12 cm - 2 faces - 2 camadas	Som digital, Imagem Digital, MPEG2, Filmes +som 135 min 270 min 270 min 540 min
	DVD Video 8 cm - 1 face - 1 camada 8 cm - 1 face - 2 camadas 8 cm - 2 faces - 1 camada 8 cm - 2 faces - 2 camadas	Som digital, Imagem Digital, MPEG2, Filmes +som 45 min 85 min 83 min 152 min
SVCD 	Super Vídeo CD 12 cm - 1 face - 1 camada 8 cm - 1 face - 1 camada	Som digital, Imagem Digital, MPEG1, Filmes + som 40 min 10 min
VCD 	Vídeo CD 12 cm - 1 face - 1 camada 8 cm - 1 face - 1 camada	Som digital, Imagem Digital, MPEG1, Filmes +som 74 min 20 min
CD 	Compact Disc 12 cm - 1 face - 1 camada 8 cm - 1 face - 1 camada	Som digital 74 min 20 min
MP3 	Discos MP3 12 cm - 1 face - 1 camada	Som digital comprimido Mais de 170 músicas, 12 Horas

Os logos de cada tipo de disco indicados podem ser encontrados nas embalagens dos discos.

- Discos gravados em CD-R, CD-RW, DVD-R, DVD-RW, DVD+R e DVD+RW também são reproduzidos.

O DVD Mobile reproduz vários tipos e tamanhos de discos conforme indicado abaixo. Precaução:

- Discos do tipo CD-R, CD-RW gravados em computador ou gravador de CD, DVD-R, DVD-RW, DVD+R e DVD+RW podem não ser reproduzidos se o disco estiver com defeito ou sujo ou ainda se as lentes do canhão de laser estiverem sujas ou com condensação.
- Discos gravados através do computador, mesmo em um formato de arquivo compatível com o produto, poderão não ser reproduzidos devido às configurações do software utilizado para fazer a gravação. Consulte sempre as instruções do fornecedor do software para informações mais detalhadas.

3. PRINCIPAIS CARACTERÍSTICAS

O DVD Mobile da Tec Toy proporcionará a você momentos de muita diversão e entretenimento aonde quer que você esteja.

Com recursos altamente sofisticados em um aparelho super compacto, o DVD Mobile pode ser utilizado no veículo, no camping, na praia, no escritório, na fazenda e onde mais a imaginação permitir.

Você poderá assistir a filmes e shows, ouvir suas músicas em MP3 ou em CD, Ver suas fotos e fazer apresentações e ainda se divertir com o incrível videogame que acompanha o produto, em qualquer lugar a qualquer hora.

LIBERTE A IMAGINAÇÃO E APROVEITE TUDO O QUE O DVD MOBILE PODE OFERECER.

- **FÁCIL INSTALAÇÃO EM VEÍCULOS:** Com kit completo para uso em veículos. Acompanham suporte para encosto do banco e adaptador 12 Volts para uso em veículos. Ideal para entretenimento durante suas viagens e passeios.
- **DVD PORTÁTIL:** Display LCD de 7 polegadas em formato widescreen. Melhor qualidade e maior realismo de imagens.
- **VERSATILIDADE:** Você pode utilizar o DVD Mobile de inúmeras maneiras. Com ele você pode conectar o seu PEN Drive ou MP3 Player através da conexão USB, mostrar suas fotos para os amigos, ouvir suas músicas em MP3, fazer apresentações no trabalho, jogar videogame, conectar ao seu televisor para usá-lo como um DVD de mesa e muito mais!
- **DOIS ALTO FALANTES INTERNOS:** Com som estéreo. Divida sua diversão com a família e amigos.
- **EXCLUSIVO DESIGN:** Inovador, moderno, sofisticado e elegante. Controle remoto total com design extra slim. Perfeito para todos os ambientes.
- **LIBERDADE TOTAL:** O DVD Mobile possui três formas de alimentação de energia. Entretenimento nos mais variados ambientes.
- **ENTRADA PARA FONE DE OUVIDO:** Ideal para viagens de avião, ônibus, etc.
- **DECODIFICADOR DOLBY DIGITAL¹:** Avançado sistema de som surround que proporciona envolvimento total com filmes e shows.
- **COMPATIBILIDADE:** Reproduz DVD, DVD+R/RW/-RW, SVCD, VCD, CD, CD-R/RW, MP3 e Photo CD (JPEG).
- **VISUALIZAÇÃO DE FOTOS e IMAGENS:** Possibilita a visualização de imagens ou fotos em JPEG que estejam gravadas em um CD-R/RW com vários efeitos de transição de slides. Utilize o DVD Mobile como um porta-retratos digital.
- **OUTRAS FUNÇÕES:** Cenas Multiângulos², Bloqueio de Cenas Indesejáveis (censura dos pais)², Ajuste de Brilho, Contraste e Saturação das imagens, Controles de ZOOM in e ZOOM out, Protetor de tela, etc.

¹ O aparelho deve estar conectado a um receiver com decodificadores e caixas acústicas apropriadas (não fornecidas).

² Estas funções devem estar disponíveis no conteúdo do disco.

4. LOCALIZAÇÃO E IDENTIFICAÇÃO DOS CONTROLES E TECLAS

4.1 DVD MOBILE

PAINEL FRONTAL

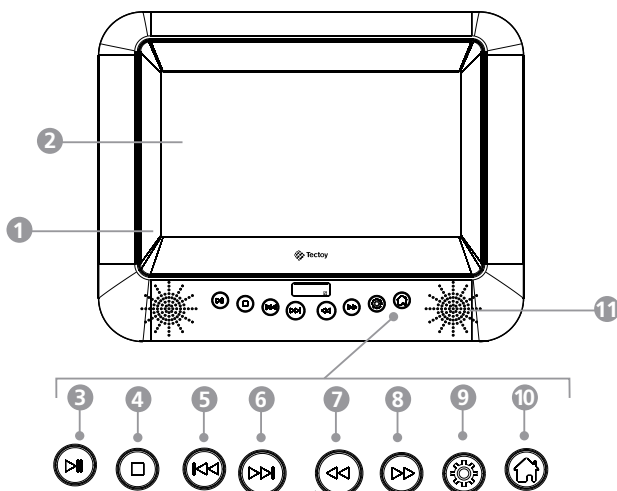

1 – Tampa do Compartimento do Disco

Posicione o disco com o selo voltado para cima.

2- Tela LED

Tela LED de 7 polegadas em formato widescreen.

3 - Tecla Play/Pause ►||

Inicia ou pausa a reprodução.

4 – Tecla Stop ■

Pára a reprodução.

5 – Tecla PREV I◀◀

Seleciona o item anterior durante uma reprodução.

6 – Tecla NEXT ►►I

Seleciona o próximo item durante uma reprodução.

7- Tecla REV ◀◀

Executa o retrocesso rápido da reprodução.

8– Tecla FWD ►►

Executa o avanço rápido da reprodução.

9 – Tecla SETUP ⚙

Da acesso aos menus de conguração do produto.

10 – Tecla HOME 🏠

Possibilita retornar a tela menu do disco. Troca entre AV IN e AV OUT(pressione por alguns segundos para acessar essa função).

11 – Alto Falantes

LATERAL DIREITA

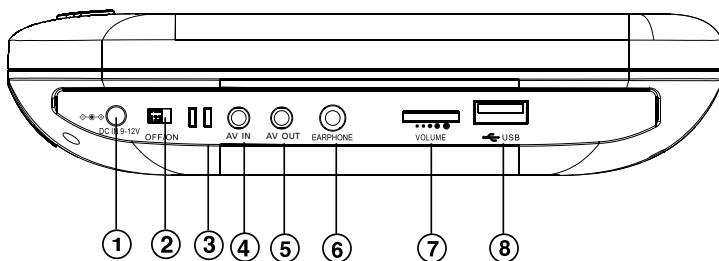

1 – DC IN 12 V

Entrada do plugue de alimentação de energia AC ou 12V (Veículo).

2 – Power On/OFF

Liga e desliga o aparelho.

3 – LED de indicação

Aceso, aparelho ligado. Apagado, aparelho desligado.

4 – AV IN

Utilizada para conectar a entrada AV do produto à outros equipamentos ou para conectar a um reproduutor de mídias (cabo incluso).

5 – AV OUT

Utilizada para conectar a saída AV do produto à outros equipamentos (cabo incluso).

6 – Fones de ouvido

Saída para fones de ouv ido.

7 - Volume

Controla o volume da saída de som.

8 – Conexão USB

Utilizada para conectar um Pen Drive ou um MP3 Player.

TRASEIRA

1 – Suporte

Suporte para apoiar o aparelho na posição vertical.

2 – Open / Close

Abre e fecha o compartimento de disco.

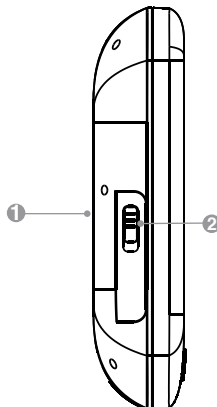

4.2 CONTROLE REMOTO

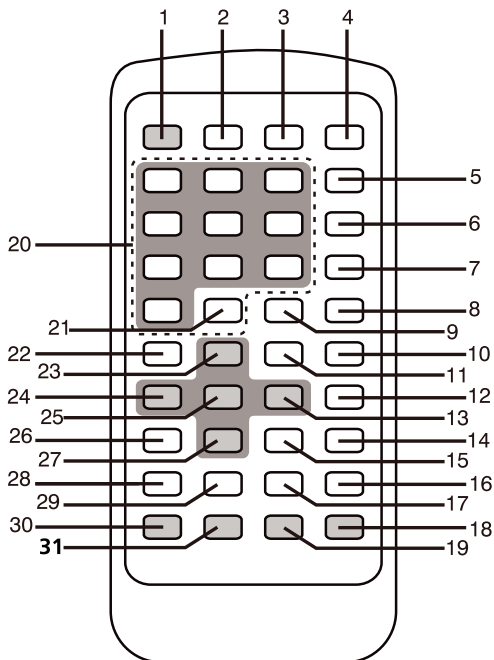

- | | |
|--------------------------------------|------------------------------------|
| 1. Mute | 17. Botão STOP |
| 2. Botão DVD/Mídia | 18. Botão VOL + |
| 3. Botão MODE | 19. Botão VOL - |
| 4. Botão TFT ON/OFF (desliga a tela) | 20. Botões NUMÉRICOS |
| 5. Botão LANGUAGE | 21. Botão GO TO |
| 6. Botão SUBTITLE (COPY)* | 22. Botão SETUP (definições) |
| 7. Botão ANGLE | 23. Botão PARA CIMA |
| 8. Botão PROG. (programa) | 24. Botão PARA A ESQUERDA |
| 9. Botão ZOOM | 25. Botão OK |
| 10. Botão MENU PBC | 26. Botão SLOW |
| 11. Botão DISPLAY | 27. Botão PARA BAIXO |
| 12. Botão TITLE | 28. Botão FAST REWIND (retroceder) |
| 13. Botão PARA A DIREITA | 29. Botão FAST FORWARD (avançar) |
| 14. Botão REPEAT | 30. Botão PREV |
| 15. Botão L/R | 31. Botão NEXT |
| 16. Botão PLAY/PAUSE | |

* Permite copiar arquivos de vídeo, áudio e imagem de uma mídia para um pen-drive através da entrada USB.

INFORMAÇÕES SOBRE AS BATERIAS

A primeira vez que usar o controle remoto, retire o lacre da bateria, que se encontra na parte traseira da unidade.

Substituição das baterias

1. Abra a tampa do compartimento das baterias, pressionando a trava para a direita e depois fazendo deslizar o suporte da pilha para fora.
2. Retire a bateria usada e insira uma bateria nova de lítio CR2025 3V  conforme ilustrado.
3. Faça deslizar a tampa do compartimento das baterias até que volte a ficar firmemente inserida no devido lugar.

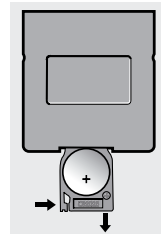

Notas:

- Se o produto não for utilizado por um longo período de tempo (um mês ou mais), retire a bateria para prevenir contra vazamentos do fluído da bateria de lítio.
- Substitua a bateria por uma do mesmo tipo. Mantenha a bateria longe do alcance de crianças e não a exponha a fogo.
- Aponte o controle remoto na direção do sensor do DVD Mobile há no máximo 6 metros de distância. Para funcionamento correto, certifique-se de que não existam obstáculos entre o sensor e o controle remoto.

5. INSTALAÇÃO

5.1 INSTALANDO O DVD MOBILE NO VEÍCULO

Instalando o suporte no veículo

O suporte para uso em veículos foi desenvolvido para utilização nos diversos tamanhos e formatos de encosto de banco dos carros atuais. A espuma ajuda a eliminar as vibrações quando o carro está em movimento.

1- Coloque o suporte no encosto do banco, voltado para a traseira do veículo, com a lingüeta voltada para cima e com a espuma voltada para o encosto do banco.

2- Ajuste de acordo com o seu ângulo de visão preferido e então utilize as cintas para prender firmemente o suporte no encosto do banco.

3- Suavemente encaixe e deslize o DVD Mobile no suporte até você ouvir um clique.

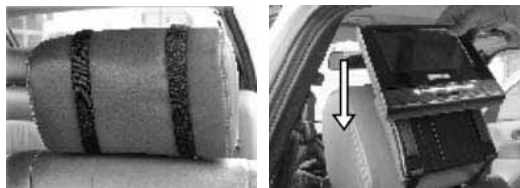

Nota:

Para evitar danos no produto, primeiro instale o suporte e somente depois proceda ao encaixe do produto.

Para utilizar os alto-falantes do veículo para reprodução do som emitido pelo DVD Mobile é necessário que o CD Player possua entradas auxiliares do tipo RCA e conectar o DVD Mobile ao CD Player através do cabo de áudio fornecido.

5.2 CONECTANDO O DVD MOBILE A UM TELEVISOR ATRAVÉS DO CABO DE ÁUDIO E VÍDEO (fornecido)

1- Utilize o cabo de áudio e vídeo (fornecido), conecte uma a ponta na saída A/V (preta) localizada na parte lateral do produto e a outra ponta na entrada de vídeo composto (amarela) e áudio estéreo (vermelha e branca) do televisor, conforme mostra a figura ao lado.

2- Após realizar a conexão, ligue o televisor e selecione a entrada de áudio e vídeo (A/V), logo após ligue o aparelho.

Nota: Se o televisor ao qual se está conectando o DVD não for estéreo (televisor MONO), utilize apenas o plugue vermelho para fazer a conexão de áudio.

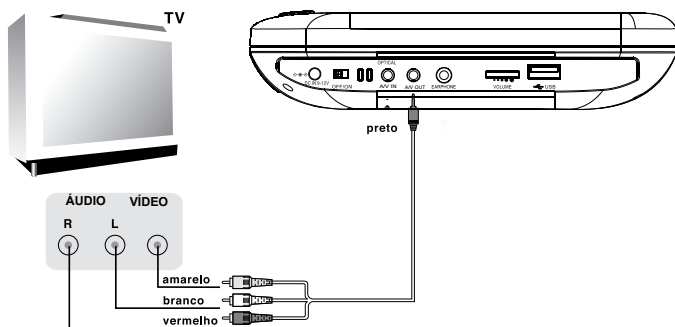

5.3 INSTALANDO O DVD MOBILE A UM AMPLIFICADOR DE ÁUDIO ESTÉREO OU A UM APARELHO DE SOM

Você pode usufruir os efeitos de um amplificador de áudio estéreo conectando as saídas de áudio do DVD a um aparelho amplificador de áudio/aparelho de som e a saída de vídeo do DVD a um televisor, conforme anteriormente indicado. Para maiores informações, consulte o manual de instruções do fabricante do aparelho de som.

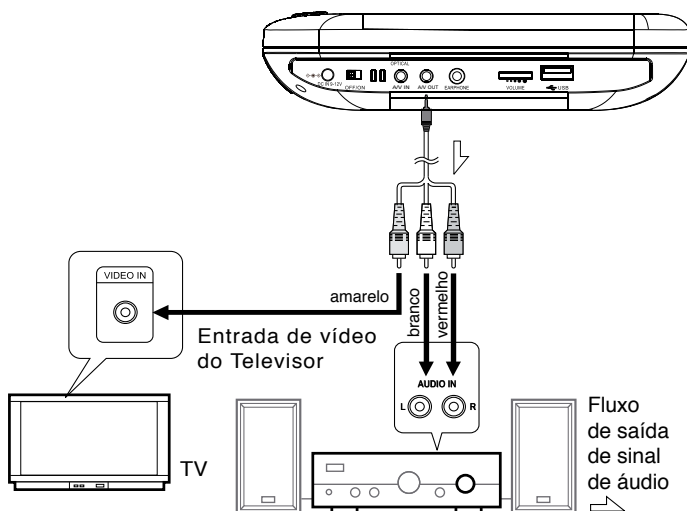

6. OPERAÇÕES BÁSICAS

6.1 LIGANDO O DVD UTILIZANDO O ADAPTADOR AC

1. Conecte o adaptador AC na tomada.
2. Conecte o plugue do adaptador AC no DVD.
3. Posicione o botão POWER do DVD na posição ON.
4. Para desligar o aparelho, posicione o botão POWER na posição OFF.
5. Desconecte do adaptador AC da tomada e do aparelho.

Nota: O adaptador AC/DC é compatível com voltagem entre 110V~240V, com comutação automática de voltagem.

6.2 LIGANDO O DVD UTILIZANDO A BATERIA

1-Posicione o botão Power na posição ON para ligar o produto. Para que o produto funcione é necessário que a bateria esteja com carga.2- Para desligar, posicione o botão power na posição OFF

Nota:

- Tempo de duração da bateria: Aproximadamente 1h30.
- Tempo de recarga da bateria: Aproximadamente 4 horas.

6.3 INSERINDO UM DISCO

1. Abra a tampa do compartimento do disco empurrando o botão ABRIR para baixo.
2. Coloque o disco com a etiqueta voltada para cima, certificando-se que o centro do disco está colocado firmemente ao eixo central do mecanismo. Você ouvirá um "click".
3. Feche a tampa do compartimento do disco.

Dicas:

- Não use discos quebrados, arranhados, entortados, etc. Discos nestas condições podem danificar o aparelho.
- Os discos gravados em apenas um lado devem ser colocados com a etiqueta voltada para cima. Para discos gravados dos dois lados, confira cuidadosamente as condições de cada lado antes de inserir o disco.

6.4 OPERANDO O DVD MOBILE

INICIAR E PAUSAR A REPRODUÇÃO (TECLA PLAY/PAUSE) - (ENTER)

- Pressione a Tecla ►|| para iniciar a reprodução.
- Durante a reprodução, pressione tecla ►|| para pausar a reprodução.
- Para retornar a reprodução, pressione a tecla ►|| novamente.
- Pressione a tecla **MENU** para selecionar qualquer função no menu do aparelho ou do disco.

Notas:

- Alguns discos podem iniciar a reprodução diretamente depois de iniciada a sua leitura.
- Se ao invés da reprodução aparecer o menu do disco, utilize as teclas direcionais para escolher a opção iniciar e pressione **OK** para confirmar.

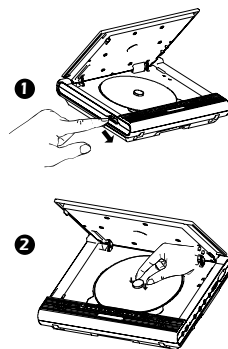

INTERROMPER A REPRODUÇÃO (TECLA STOP)

Durante a reprodução, pressionando a tecla ■ uma vez. A reprodução será interrompida e o aparelho entra no modo memória. Para retornar a reprodução a partir do ponto de interrupção, pressione a tecla ►||.

Se a tecla ■ for pressionada duas vezes a reprodução é interrompida e o disco volta ao início. **AVANÇO E RETROCESSO RÁPIDO (TECLAS REV E FWD)**

-Pressione as teclas ►► ou ◀◀ durante a reprodução para avançar ou retroceder a reprodução do disco em velocidade rápida.

Pressione seguidamente para selecionar a velocidade de avanço ou retrocesso.

Pressione a tecla PLAY/PAUSE para retornar a velocidade normal de reprodução.

REPRODUÇÃO CÂMERA LENTA (TECLA SLOW)

Pressione a tecla SLOW, durante a reprodução do disco, para reproduzir em velocidade lenta (slow motion). Pressione seguidamente para selecionar a velocidade.

Pressione a tecla SLOW com a reprodução pausada para avanço quadro a quadro. A cada toque na tecla a imagem avança um quadro.

Para retornar a reprodução, pressione a tecla PLAY/PAUSE

SALTAR CAPÍTULOS e FAIXAS (TECLAS NEXT E PREV)

Pressione a tecla NEXT para avançar para o início do próximo capítulo/faixa.

Pressione a tecla PREV para retornar ao início do capítulo/faixa anterior.

REPETIÇÕES DE CAPÍTULOS/FAIXAS (TECLAS A-B/REPEAT)

a) TECLA REPEAT

Pressione a tecla REPEAT seguidamente para selecionar um dos itens para repetição ininterrupta (Título, Capítulo, Faixa ou desligado).

AMPLIAÇÃO E REDUÇÃO DA IMAGEM (TECLA ZOOM)

Pressione a tecla ZOOM repetidamente para selecionar o nível de ampliação ou redução da imagem, ou para desligar a função.

Quando a imagem for ampliada você pode utilizar as teclas de direção para percorrer a tela e ver em detalhes outros pontos.

Nota: Alguns capítulos dos discos DVD (por exemplo, os capítulos que contêm os menus e submenus) não permitem utilizar a função zoom.

PROCURA RÁPIDA DE UM TRECHO DO DISCO (TECLA GO TO)

Pressione a tecla GO TO do controle remoto.

Utilize as teclas para mover até a opção desejada.

Insira um número válido para escolher o tempo, título/capítulo ou faixa.

Pressione a tecla OK para reproduzir o trecho determinado.

Pressione a tecla GO TO para voltar a tela normal.

SELECIONANDO O IDIOMA DAS LEGENDAS (TECLA SUBTITLE)

Durante a reprodução pressione repetidamente a tecla SUBTITLE para escolher um dos idiomas das legendas disponíveis no disco.

Na tela serão exibidas as indicações do número e nome do idioma selecionado.

Nota: O número total de legendas disponíveis depende de cada disco e é determinado pela produtora do disco.

SELECIONANDO ÂNGULO DE CÂMERA (TECLA ANGLE)

Durante a reprodução pressione a tecla ANGLE repetidas vezes para selecionar a imagem desejada.

Aparecerá na tela uma indicação.

Nota: O disco gravado com múltiplas cenas e a opção deve estar disponível pela produtora do disco. Verifique na capa do disco se há está opção.

SELECIONANDO O IDIOMA DOS DIÁLOGOS (TECLA LANGUAGE)

Pressione repetidamente a tecla LANGUAGE para escolher um dos idiomas de diálogos disponíveis no disco.

Na tela aparecerão as indicações da língua escolhida bem como o sistema de áudio disponível.

Para discos VCD ou CD, ao pressionar a tecla LANGUAGE você escolhe os canais de áudio disponíveis.

Notas:

- Esta função está disponível em apenas alguns discos DVD.
- Os idiomas disponíveis dependem de disco para disco, conforme desenvolvidos pela produtora. Verifique na capa do disco se há esta opção.

REPRODUÇÃO PROGRAMADA (TECLA PROGRAM)

Esta função permite selecionar títulos, capítulos ou faixas de forma que a reprodução seja executada na seqüência que você desejar.

Pressione a tecla PROGRAM. Uma tela específica para esta função será exibida:

Pressione as teclas de direção e as teclas numéricas para selecionar os títulos, capítulos ou faixas a serem reproduzidos na ordem desejada.

Selecione REPRODUZIR para iniciar a programação.

Para cancelar a programação, selecione CLEAR.

Notas:

- Quando o aparelho for desligado ou o disco removido, a programação feita será perdida.
- Dependendo do disco, essa função pode não estar disponível.
- Se for selecionado um capítulo ou título inexistente no disco a reprodução será cancelada.

INDICAÇÕES DE OPERAÇÃO (TECLA OSD)

Durante a reprodução, pressione a tecla OSD para visualizar o status de operação do disco.

As informações apresentadas são: Tipo do Disco, Título/Capítulo ou Faixa, Tempo de reprodução, ângulo de câmera, etc.

ACIONAR O MENU DOS DISCOS (TECLA MENU)

Pressione a tecla MENU para exibir o menu principal do disco.

Utilize as teclas de direção para selecionar um item e então pressione a tecla ENTER para confirmar.

Nota: Os menus dos discos possuem várias formas dependendo do seu produtor.

DESATIVANDO O ÁUDIO (TECLA MUTE)

Durante a reprodução pressione a tecla MUTE para desligar o som.

Pressione novamente a tecla MUTE para retornar o som.

REPRODUÇÃO DE DISCOS MP3 E JPEG (IMAGEM)

As músicas MP3 ou as figuras em JPEG são gravadas em disco no formato de arquivos eletrônicos, da mesma forma que é feita com os arquivos de computador.

A tela de menu permite visualizar no televisor os nomes dos arquivos (músicas ou figuras) e das pastas quando houver.

Coloque um disco gravado em MP3 ou JPEG no compartimento de disco. Aparecerá na tela o menu mostrado na figura.

Utilize as teclas de direção do controle remoto para selecionar a pasta ou arquivo que se quer reproduzir e pressione a tecla ENTER.

a) ARQUIVOS MP3

Durante a reprodução de arquivos MP3 você poderá utilizar os comandos **◀◀**, **▶▶** e as teclas numéricas para selecionar as faixas. As teclas de avanço **▶▶** ou retrocesso rápido **◀◀** também podem ser usadas. Além disto, as teclas, PLAY/PAUSE, STOP, OSD, PROGRAM, SEARCH e MUTE também estão disponíveis.

Nota: o menu exibe o limite de 10 caracteres.

b) ARQUIVOS JPEG (IMAGEM)

ZOOM:

Pressione seguidas vezes a tecla ZOOM para aumentar ou diminuir a imagem/foto.

Quando a imagem estiver ampliada, utilize as teclas direcionais para percorrê-la. **ROTAÇÃO:** Durante a reprodução, utilize as teclas direcionais para girar a imagem.

ÍNDICE DE FOTOS:

Durante a reprodução, pressione a tecla STOP para acessar o índice de fotos.

Utilize as teclas de direção para selecionar a foto preferida e aperte a tecla PLAY ou a tecla ENTER para reproduzir a imagem.

TRANSIÇÃO DE IMAGEM:

Pressione a tecla PROGRAM para escolher um efeito para transição de imagem.

UTILIZANDO A CONEXÃO USB

Ligue o aparelho.

Conecte o periférico USB (Pen Drive ou MP3 Player) na porta USB do aparelho. Os arquivos gravados no periférico serão carregados automaticamente.

Pressione a tecla DVD/MEDIA para alternar entre disco e Pen drive.

Para evitar danos ao aparelho e/ou periférico USB, pressione STOP e então desconecte a conexão USB.

FUNÇÃO COPY

Permite copiar arquivos de uma mídia para um pen-drive, através da entrada USB.

- Coloque o DVD que deseja ser copiado no leitor.
- Depois insira seu pen-drive na entrada USB. Pressione o botão SUBTITLE (COPY), selecione o arquivo que deseja copiar e pressione o botão OK. Assim seu arquivo será salvo no pen-drive.

Nota: a mídia precisa estar no modo STOP para ser copiada.

6.5 OPERANDO O VIDEOGAME

O DVD Mobile vem com um incrível videogame, com 12 jogos em sua memória, para você se divertir ainda mais durante suas viagens e passeios.

Leia o aviso abaixo antes de jogar ou permitir que seus filhos joguem o videogame.

- Este produto só deve ser entregue à uma criança, após ter sido montado por um adulto.
- Por funcionar com eletricidade, este produto requer a supervisão de um adulto.
- Não recomendamos o produto para menores de 3 anos por conter cordão longo no qual podem se enroscar e por conter partes pequenas que podem ser engolidas.

Existe um tipo raro de epilepsia, denominada fotossensível, que pode ser estimulada por variações luminosas intermitentes, alteração de luz da tela de televisão, computador, luz estroboscópica ou raios de sol passando através de folhas e galhos de árvores. A epilepsia é uma doença que pode ou não estar

manifestada. Por isso, para minimizar qualquer risco, pedimos que tome as precauções abaixo.

Antes de usar

- Se você ou alguém de sua família já teve algum tipo de epilepsia ou perda de sentidos quando exposto a variações luminosas, consulte seu médico antes de jogar.
- Se você estiver cansado ou tiver dormido pouco, descanse e só volte a jogar quando estiver completamente recuperado.

Durante o jogo

- Descanse pelo menos 10 minutos por hora quando você estiver jogando o videogame.
- Os pais devem supervisionar os filhos no uso do videogame. Se você ou seus filhos sentirem alguns sintomas como vertigem, visão alterada, contrações nos músculos ou olhos, perda de consciência, desorientação, qualquer movimento involuntário ou convulsões, pare de jogar imediatamente e consulte seu médico.

MANUTENÇÃO DO VIDEOGAME

- Leia os passos a seguir antes de ligar e operar o videogame.
- Sempre desligue o videogame antes de ligar ao DVD Mobile.
- Tenha certeza de conectar corretamente o videogame ao DVD Mobile antes de ligá-lo. Segure os plugues pelo corpo e não pelo cabo.
- Ao desconectar o videogame, primeiro desligue-o e então desconecte os plugues.
- Não exponha o videogame a fontes extremas de calor, frio e umidade.
- Para limpar o videogame utilize apenas um pano umedecido.
- Não desligue e ligue o videogame repetidamente. Isso pode causar a redução da vida útil das pilhas.

INSTALANDO AS PILHAS

Abra o compartimento de pilhas com o auxílio de uma chave philips pequena.

Coloque 3 (três) pilhas tamanho AAA (não fornecidas), com os pólos positivo (+) e negativo (-) alinhados, conforme indicado no produto.

Feche o compartimento de pilhas com o auxílio de uma chave philips.

Utilizando 3 (três) pilhas alcalinas de 1.5V a autonomia será de aproximadamente 25 horas.

Notas:

- O tempo duração das pilhas varia de acordo com os fatores de operação do videogame.
- Para evitar vazamentos, retire as pilhas quando não for utilizar o produto.
- Não utilize pilhas diferentes, tais como: carregadas com descarregadas, alcalinas com normais, etc. Não utilize pilhas recarregáveis.
- Retire as pilhas se você não for utilizar o videogame por um longo período de tempo.

LIGANDO O VIDEOGAME

DVD MOBILE

Certifique-se de que o DVD Mobile encontra-se desligado e sem disco.

Conecte o plugue preto do videogame na entrada AV IN do DVD Mobile.

Conecte o plugue vermelho do videogame na entrada AUDIO IN/OUT do DVD Mobile.

Pressione a tecla MODE localizada no Controle Remoto do DVD Mobile. A inscrição AV aparecerá na tela.

Nota1: Pressione o botão A para acessar o menu dos jogos.

Para retornar ao menu dos jogos, desligue a chave ON/OFF do joystick.

Nota2: Duração com pilhas alcalinas: aproximadamente 30 horas.

SELECIONANDO UM JOGO

Ao ligar o produto, a tela ao lado será exibida.

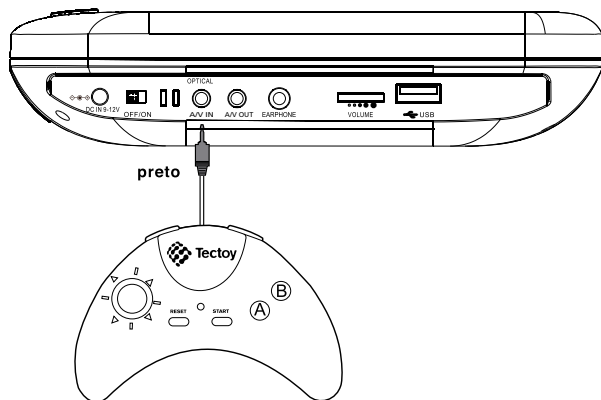

Pressione o botão A do videogame para acessar o menu dos jogos.

Utilize o botão direcional do videogame para percorrer o menu dos jogos.

Pressione o botão A para selecionar o jogo desejado.

Para retornar ao menu dos jogos, pressione o botão RESET do videogame.

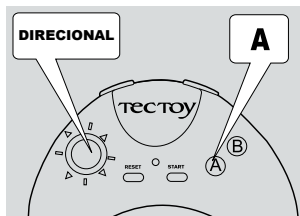

DURANTE O JOGO

Durante os jogos, os botões A, B, R e L do videogame podem ter funcionalidades que diferem de jogo para jogo (como saltar, atirar, selecionar, etc).

O botão direcional do videogame é utilizado para mover o personagem, conforme cada jogo (cima, baixo, esquerda, direita, etc)

O botão start é utilizado para pausar os jogos. Sua funcionalidade varia de jogo para jogo.

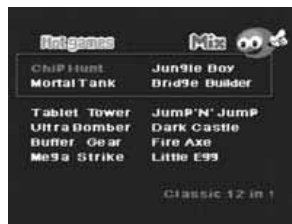

Notas:

- O videogame que acompanha o DVD Mobile possui 12 jogos em sua memória. Jogos adicionais não estão disponíveis.
- Está reservado o direito de incluir, excluir, alterar títulos, nomes e acessórios sem prévio aviso. Chip Hunt, Mortal Tank, Tablet Tower, Ultra Bomber, Buffer Gear, Mega Strike, Jungle Boy, Bridge Builder, Jump'n'jump, Dark Castle, Fire Axe, Little Egg são marcas registradas da Jungletac. Todos os direitos reservados.

7. CONFIGURAÇÕES

Os menus acessados através da tecla SETUP permitem configurar o aparelho de forma que ele funcione de acordo com os equipamentos a ele conectados, além de permitir ativar ou desativar funções de acordo com sua preferência.

Os menus são organizados por tópicos a fim de facilitar sua utilização.

Como acessar as configurações

- Pressione a tecla SETUP para abrir o menu com a lista de opções de configurações disponíveis.
- Utilize as teclas esquerda ou direita para percorrer os ícones superiores.
- Pressione a tecla para baixo para acionar uma das opções.
- A função navegada estará iluminada na cor verde, quando selecionar a opção muda para a cor laranja. Para entrar no submenu da opção desejada, pressione a tecla OK ou tecla direita. Utilize as teclas para cima ou para baixo para percorrer as opções e então pressione a tecla OK para confirmar.
- Pressione a tecla SETUP do Display para sair do menu.

7.1 CONFIGURAÇÕES GERAIS

Tela de TV

- 16:9 (widescreen) selecione esta opção se o DVD estiver conectado a um televisor widescreen (tela larga). Se você selecionar esta opção e o DVD não estiver conectado a um televisor widescreen, as imagens aparecerão distorcidas devido a compreensão vertical (os personagens aparecerão magros e altos).
- 4:3 LB (Letter Box): Selecione esta opção se o DVD estiver conectado a um televisor normal com relação de aspecto 4:3. Os filmes serão exibidos com relação de aspecto originais. A imagem pode aparecer com barras negras na parte superior e inferior da tela.
- 4:3PS (Pan Scan): Selecione esta opção se o DVD estiver conectado a um televisor normal com relação de aspecto 4:3. A tela toda será preenchida com a imagem do filme, isto significa que partes da imagem (laterais direita e esquerda) podem não ser visualizadas.

Notas:

- A relação de aspecto da imagem está relacionada com o formato de gravação do disco. Por isso, a imagem de alguns discos pode não ser mostrada com a relação de aspecto desejada.
- Barras negras podem ser exibidas nas laterais se você reproduzir um disco gravado no formato 4:3 em um televisor widescreen.
- Você deve ajustar a configuração da tela dependendo do tipo do seu televisor.

Marca Ângulo

- O disco gravado com múltiplas cenas e a opção deve estar disponível pela produtora do disco. Verifique na capa do disco se há esta opção.

Idioma OSD

- Seleciona o idioma do menu.

Proteção de tela

Liga ou desliga a função que aciona a proteção de tela. Se a proteção de tela estiver ativada, quando a reprodução for interrompida ou não houver disco por certo período de tempo, a proteção de tela será iniciada.

LIGA: Ativa a função.

DESLIGA: Desativa a função.

Última memória

- Quando acionado o disco inicia a reprodução do ponto memorado.

7.2 CONFIGURAÇÕES DE ÁUDIO

Ajustar auto falante

- Permite alterar a saída de áudio Esq/ Dir ou Estéreo.

7.3 CONFIGURAÇÕES DE VÍDEO

Qualidade

Nitidez

- Utilize as teclas direcionais ▲ ou ▼ para ajustar o nível de nitidez da imagem.

Brilho

- Utilize as teclas direcionais ▲ ou ▼ para ajustar o brilho das imagens de acordo com seu gosto pessoal.

Contraste

- Utilize as teclas direcionais ▲ ou ▼ para ajustar o contraste das imagens de acordo com seu gosto pessoal.

Painel de Qualidade

Nitidez

- Utilize as teclas direcionais ▲ ou ▼ para ajustar o nível de nitidez da imagem.

Brilho

- Utilize as teclas direcionais ▲ ou ▼ para ajustar o brilho das imagens de acordo com seu gosto pessoal.

Contraste

- Utilize as teclas direcionais ▲ ou ▼ para ajustar o contraste das imagens de acordo com seu gosto pessoal.

Tonalidade

- Utilize as teclas direcionais ▲ ou ▼ para ajustar conforme seu gosto pessoal a matiz de cores, que podem variar de tons mais avermelhados para tons mais azulados, adequando a reprodução de acordo com o conteúdo do disco.

Saturação

- Utilize as teclas direcionais ▲ ou ▼ para ajustar o nível de saturação das cores.

7.4 CONFIGURAÇÕES PREFERENCIAIS

Tipo de TV

- NTSC: Para Televisores que têm recepção no padrão americano NTSC.
- PAL: Para televisores que têm recepção no sistema PAL.
- AUTO: O aparelho escolhe automaticamente entre sistema NTSC e PAL.

Nota: configurar o sistema de TV diferente do seu televisor resultará em imagens em preto e branco na tela do televisor.

Audio, legendas e menu

- Os discos de DVD podem ser gravados com múltiplos idiomas para áudio (diálogos), legendas e menu do disco. O disco DVD será reproduzido de acordo com os idiomas selecionados, se o conteúdo do disco contiver essas informações.

Nota: Os discos de DVD são gravados de diferentes maneiras pelas produtoras. Deste modo, alguns discos de DVD talvez assumam um idioma de dublagem, legenda ou menu do disco diferente daquele que foi selecionado por você, por não possuírem o idioma escolhido como preferencial.

Sair

- Sai do menu de configurações.

Censura

- O controle de censura permite aos pais evitarem que as crianças vejam material inadequado existente num DVD. O DVD Portátil nega o acesso aos conteúdos do DVD, caso a classificação de DVD seja superior a PG-13. Para desbloquear o controle de censura, insira a senha de segurança de 4 dígitos (o código predefinido é 0000) e pressione o botão OK. Se desejar alterar a senha: Insira senha antiga (0000) e digite a nova senha duas vezes.

Predefinição

- Retorna todas as funções de todos os menus para o ajuste inicial de fábrica. O aparelho não liga

8. GUIA PARA SOLUÇÃO DE PROBLEMAS

O aparelho não liga

- Verifique a conexão à fonte de energia que pode ser de 12 Volts AC ou com fonte externa de energia conectada a rede elétrica.
- Verifique se a bateria está adequadamente carregada.

A reprodução não é iniciada

- Verifique se o disco que está sendo reproduzido é compatível com o aparelho e com a região (no Brasil a região é 4).
- Certifique-se de que o disco não esteja sujo, danificado ou com riscos profundos.
- Certifique-se que o disco tenha sido inserido com o selo voltado para cima.
- Certifique-se de que o disco tenha sido inserido corretamente e firmemente preso no eixo central do mecanismo.
- Cancele ou altere a opção da função CENSURA.
- Pode ser que haja condensação no interior do leitor. Deixe o aparelho ligado por cerca de 30 minutos antes de iniciar a reprodução.

Não há imagem

- O compartimento de disco pode não estar completamente fechado. Verifique.
- Certifique-se que as conexões com o televisor foram feitas corretamente.
- Certifique-se que o aparelho esteja com a saída de vídeo configurada corretamente de acordo com a entrada de vídeo que está sendo utilizada no televisor.
- Os cabos de conexão podem estar partidos. Verifique. Não há cor nas imagens
- O sistema de cores (PAL ou NTSC) configurado no aparelho pode estar diferente com o sistema de cores do televisor.
- Ajuste o brilho, as cores e a saturação das imagens através do menu de configurações.

Não há som ou o som não pode ser ajustado

- Certifique-se que as conexões com o televisor ou com o aparelho de áudio foram feitas corretamente e se os cabos de áudio foram conectados nas entradas corretas.
- Selecione o modo de operação de áudio correto no televisor ou no aparelho de som.
- Ligue o equipamento ao qual estão conectados os cabos de áudio.
- Efetue corretamente as configurações de áudio do DVD através do SETUP, de acordo com o aparelho ao qual ele está conectado.
- Certifique-se que a função MUTE esteja desativada.
- Certifique-se que o ajuste de volume do DVD e do equipamento que ele está conectado, se encontra ajustado corretamente.

O idioma do áudio e das legendas não pode ser alterado

- O disco DVD não possui múltiplas legendas ou idiomas de áudio gravados.

Serviço de Atendimento ao Consumidor (SAC): (11) 3018-8080



www.tectoy.com.br

sac@tectoy.com.br

**PRODUZIDO NO
PÓLO INDUSTRIAL
DE MANAUS**



CONHEÇA A AMAZÔNIA