



LG

SAC serviço de atendimento
ao consumidor

4004 5400 Capitais e Regiões Metropolitanas

***0800 707 5454** Demais localidades

*Somente chamadas originadas de telefone fixo

WWW.LGE.COM.BR

EM CASO DE DÚVIDA, CONSULTE NOSSO SAC

Antes de ligar sua unidade, por favor, leia cuidadosamente este manual e mantenha-o para futuras referências. Desenhos e Especificações estão sujeitas a mudanças sem prévio aviso.

MANUAL DE INSTRUÇÕES

Mini Hi-Fi System

Modelos: CM8330

CM8430

CM9530

Iniciando...	
Apresentação.....	3
Meio Ambiente.....	3
- Manuais e embalagens.....	3
- Pilhas e Baterias.....	3
- Produto.....	3
Instruções de Segurança.....	3~4
Avisos relativos ao Cabo de Força.....	4
Características.....	5
Acessórios.....	5
Requerimentos de Arquivos.....	5
- Músicas MP3/WMA.....	5
- Compatibilidade com dispositivos USB.....	5
- Notas sobre o dispositivo USB.....	5
Controle Remoto.....	6
Painel Frontal.....	7~8
Painel Traseiro.....	8~9
- CM9530.....	8
- CM8430.....	8
- CM8330.....	9
Conectando...	
Conexões das Caixas Acústicas.....	10
- Conectando o cabo speaker lighting para a unidade (CM8430/CM9530).....	10~11
Empilhamento das Caixas Acústicas (CM9530).....	11
Organizando a unidade e as Caixas Acústicas.....	11
Conexão de Equipamentos Opcionais.....	11~12
- Conexão AUX IN.....	11
- Conexão PORT. IN (Portable).....	12
- Conexão USB.....	12
- Conexão das Antenas.....	12
Operando...	
Operações Básicas.....	13~14
- Operações CD / USB.....	13
- Selec. uma pasta de arquivo MP3/WMA.....	13~14
- Excluindo um arquivo MP3/WMA.....	14
Efeitos de Reprodução.....	14~16
- Reprodução SMART DJ.....	14~15
- DJ Effect.....	15
- Reprodução AUTO DJ.....	15~16
- Reprodução JUKE BOX (Rep. programada).....	16
- Criando uma Lista JUKE BOX.....	16
- Desfrutando do JUKE BOX.....	16
- Deletando a Lista JUKE BOX.....	16
Usando Bluetooth Tecnologia Wireless.....	16~17
- Perfis Bluetooth.....	16~17
- Ouvir músicas armazenadas no dispositivo Bluetooth.....	17
- Usando o aplicativo Bluetooth.....	18
- Sobre o aplicativo "LG Bluetooth Remote".....	18
- Instalar o aplicativo "LG Bluetooth Remote" no seu dispositivo Bluetooth.....	18
- Instalar o aplicativo "LG Bluetooth Remote" através do "Google Android Market (Google Play Store).....	18
- Ativar o Bluetooth com o aplicativo "LG Bluetooth Remote".....	18
Operações de Rádio.....	19
- Ouvindo estações de Rádio.....	19
- Melhorando a má recepção de FM.....	19
- Memorizar estações de Rádio.....	19
- Deletar todas as estações de rádio memorizadas..	19
Outras Operações.....	19~20
- Desligar o som temporariamente.....	19
- Exibindo Informações do arquivo (ID3 TAG).....	19
- Função DEMO.....	19
- Usando o Microfone.....	19~20
- Ligar/Desligar Speaker Light (CM8430/CM9530).....	20
Ajuste do Som.....	20
- Definindo o modo Surround.....	20
- Ajustando o USER EQ.....	20
Ajustando o Relógio.....	21
- Ajustando o Relógio Manualmente.....	21
- Usando a unidade como despertador.....	21
- Ajustando o Relógio através do aplicativo "LG Bluetooth Remote".....	21
- Ajustando a função Sleep Timer.....	21
- Cancelando a função Sleep Timer.....	21
- Função Dimmer.....	21
- Desligamento Automático.....	21
Operações Avançadas.....	22~23
- Gravando para o dispositivo USB.....	22
- Fazendo uma pausa na gravação.....	22
- Selec. a taxa de bits e a velocidade da gravação.....	22
- Copiar de USB para USB.....	22~23
Anexo...	
Solução de Problemas.....	24
Especificações Técnicas.....	25~26
Manutenção.....	27
- Transporte, Limpeza e Manutenção da unidade.....	27
Notas sobre Discos.....	27
Licenças e Marcas Comerciais.....	27
Certificado de Garantia.....	28

Apresentação

Prezado Consumidor,

Parabéns e obrigado por adquirir um produto LG. Somos um dos maiores grupos empresariais do mundo, presente em mais de 150 países com fábricas instaladas nos 4 continentes.

No Brasil, a LG instalou-se em 1997 com dois complexos industriais: um em Manaus (AM) e outro em Taubaté (SP), nos quais fabricamos nossa linha completa de eletroeletrônicos e celulares. Comercializamos ainda refrigeradores, drives de CD, CD-ROM, DVD-ROM e monitores de LCD.

Meio Ambiente:

Preocupados com o meio ambiente, temos o compromisso em promover o aprimoramento ambiental contínuo, procurando desenvolver produtos com o máximo de materiais recicláveis e também contar com sua consciência ambiental para destinar esses materiais de forma adequada.

Siga as dicas abaixo e colabore com o meio ambiente:

1. Manuais e embalagens:

Os materiais utilizados nas embalagens (manuais, caixas de papelão, plásticos, sacos e calços de isopor) dos nossos produtos são 100% recicláveis.

Descarte esses produtos preferencialmente em recicladores especializados.

2. Pilhas e Baterias:



Não incinere, não tente abrir e não jogue no lixo comum. Preserve sua saúde e o meio ambiente. Após uso, as pilhas e/ou baterias deverão ser entregues ao estabelecimento comercial ou rede de assistência técnica autorizada (Conama nº 401 de 11/2008).

3. Produto:

Para obter o máximo de aproveitamento de materiais recicláveis e destinar corretamente materiais perigosos de nossos produtos (cinescópio, compressor, etc), no fim de sua vida útil, encaminhe às companhias especializadas em reciclagens. Não queime e nem os jogue em lixo doméstico.

Instruções de Segurança



CUIDADO: PARA REDUZIR O RISCO DE CHOQUE ELÉTRICO, NÃO REMOVA A TAMPA TRASEIRA. NÃO INSIRA OBJETOS DENTRO DA UNIDADE. NÃO EXISTEM PEÇAS PARA AJUSTE PELO USUÁRIO.

ENCAMINHE-O AO SERVIÇO TÉCNICO AUTORIZADO.



O símbolo de uma seta em raio dentro de um triângulo indica a presença de alta voltagem no interior da unidade, e que qualquer contato com partes internas é perigoso.



O símbolo de exclamação dentro de um triângulo alerta ao usuário quanto à existência de instruções importantes no manual que acompanham este produto, referentes a operação e manutenção.

AVISOS

- PARA REDUZIR O RISCO DE FOGO OU CHOQUE ELÉTRICO, NÃO EXPONHA ESTE PRODUTO A CHUVA OU A UMIDADE.
- Não instale este equipamento num espaço confinado, como uma prateleira de livros ou em lugar similar.

CUIDADO

- Não bloqueie as aberturas de ventilação. Efetue a instalação de acordo com as instruções do fabricante. As fendas e aberturas no gabinete foram projetadas para permitir a ventilação, para garantir o funcionamento seguro do produto e para proteger o produto contra o superaquecimento. As aberturas nunca podem ser bloqueadas, instalando o produto em cima de uma cama, sofá, tapete ou outra superfície parecida. O produto não deve ser instalado embutido em um armário ou estante sem ventilação adequada ou sem seguir as instruções do fabricante

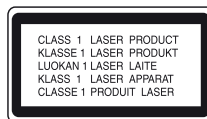

- Este produto utiliza um sistema a laser. Para usar este produto de maneira adequada, leia atentamente este manual e guarde-o para posterior consulta. Caso a unidade precise de manutenção, procure um centro de assistência técnica autorizada.
- O uso de controles, ajustes ou procedimentos distintos dos que aqui estão especificados pode ocasionar exposição a radiação perigosa.
- Para evitar a exposição direta ao raio laser, não

tente abrir o gabinete. Se aberto, a radiação laser fica visível. NÃO OLHE PARA O FEIXE.

Avisos relativos ao CABO DE FORÇA

- Para a maioria dos eletrodomésticos é recomendável que sejam ligados em um circuito dedicado, ou seja, um único circuito elétrico que alimente somente uma unidade e não tenha nenhuma tomada ou circuitos adicionais.
- Não sobrecarregue as tomadas da parede. Tomadas sobrecarregadas, folgadas ou danificadas, extensão, cabos de força estragados pelo tempo ou com o isolamento rachado são perigosos. Qualquer uma dessas condições pode resultar em choque elétrico ou risco de incêndio.
- Periodicamente, o cabo de força deve ser verificado. Se sua aparência indicar dano ou deterioração, desligue-o e o substitua por outro, indicado pelo serviço técnico autorizado.
- Proteja o cabo de força de estresse elétrico ou mecânico, por exemplo, ser trançado, torcido, comprimido, imprensado por uma porta, ou pisado.
- Dê atenção especial às tomadas, e ao ponto de onde o cabo sai da unidade. Para desligar a energia da rede elétrica, retirar o cabo de força. Ao instalar o produto, certifique-se de ter acesso facilitado à tomada.

Essa unidade é equipada por bateria portátil ou acumulador de energia (pilhas).

Maneira segura de se remover a bateria do equipamento:

- Remova a pilha velha ou o cartucho de pilhas, siga os passos na ordem inversa da montagem. Para evitar contaminação do ambiente e acarretar possível dano à saúde humana e animal, as pilhas velhas devem ser colocadas em contêineres apropriados nos locais designados de coleta desse tipo de lixo. É recomendado que seja usado sistemas de reembolso gratuito de pilhas e acumuladores.
- As pilhas não devem ser expostas a calor excessivo como raios de sol, ao fogo ou serem partidas.

CUIDADO!

- A unidade não deve ser exposta à água (gotejamento ou respingo), nem se deve colocar em cima dela nenhum objeto cheio de líquido, como vasos, jarras, etc.

É necessário configurar a opção de formatação do disco para [Mastered], a fim de que os discos sejam compatíveis com os leitores LG. Ao definir a opção para Live File System, não será possível utilizar em leitores LG. (Mastered/Live File System: Sistema de formato de disco para o Windows Vista).

Evite o uso prolongado do aparelho com volume superior a 85 decibéis pois isto poderá prejudicar a sua audição.

Para estabelecer um nível de áudio seguro, recomendamos ajustar o volume a um nível baixo e em seguida aumentar lentamente o som até poder ouvi-lo confortavelmente e sem distorções.

Também recomendamos evitar a exposição prolongada a ruídos muito altos.

Para referência, listamos abaixo alguns exemplos, com as respectivas intensidades sonoras em decibéis.

Exemplos	
30	Biblioteca silenciosa, sussurros leves.
40	Sala de estar, refrigerador, quarto longe do trânsito.
50	Trânsito leve, conversação normal, escritório silencioso.
60	Ar condicionado a uma distância de 6 m, máquina de costura.
70	Aspirador de pó, secador de cabelo, restaurante ruidoso.
80	Tráfego médio de cidade, coletor de lixo, alarme de despertador a uma distância de 60 cm.
OS RUIDOS ABAIXO PODEM SER PERIGOSOS EM CASO DE EXPOSIÇÃO CONSTANTE	
90	Metrô, motocicleta, tráfego de caminhão, cortador de grama.
100	Caminhão de lixo, serra elétrica, furadeira pneumática.
120	Show de banda de rock em frente às caixas acústicas, trovão.
140	Tiro de arma de fogo, avião a jato.
180	Lançamento de foguete.

Informação cedida pela Deafness Research Foundation, por cortesia.

Nível de Decibéis

Características

Bluetooth®

Ouçã suas músicas armazenadas no seu dispositivo Bluetooth.

Portable In

Ouçã músicas do seu dispositivo portátil. (MP3, etc..)

Efeitos de Reprodução

Ouçã suas músicas com vários sons e efeitos de reprodução.

Gravação direta para Dispositivo USB

Grava músicas para o seu dispositivo USB.

LG Bluetooth Remote

LG Bluetooth remote é um aplicativo projetado para permitir que você assuma o controle de alguns dos mais recentes dispositivos de áudio da LG. Consulte a página 18.

Acessórios

Por favor, verifique e identifique os acessórios fornecidos.

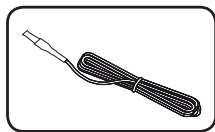

Antena FM (1)

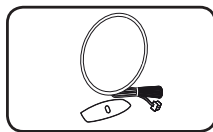

Antena AM (1)

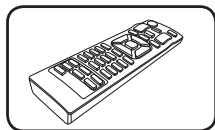

Controle Remoto (1)

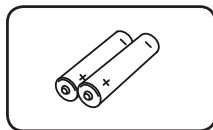

Pilhas (2)

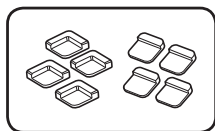

Pés de Borracha (1)
Somente CM9530

Requerimentos de Arquivos

Músicas MP3/WMA

A **Compatibilidade de arquivos de músicas MP3/WMA com esta unidade está limitado conforme abaixo:**

- Frequência de amostragem: Entre 32-48 kHz (MP3), dentro de 32- 48kHz (WMA).
- Taxa de bits: Entre 32-320 kbps (MP3), 40-192 kbps (WMA).
- Máximo de arquivos: Menor que 999
- Máximo de Pastas: Menor que 99
- Extensões de Arquivos: ".mp3"/".wma".
- Formato de arquivo CD-ROM: Formato ISO 9660/Joliet.
- Recomendamos o uso do "Easy-CD Creator", o qual cria um sistema de arquivos ISO 9660.

Compatibilidade com dispositivos USB

- MP3 Player: Tipo de reprodutor Flash MP3.
- USB Flash Drive: Dispositivos suportados USB2.0 ou USB1.1.
- A função USB desta unidade não suporta todos os dispositivos USB.

Notas sobre o dispositivo USB

- Um dispositivo que necessite de instalação de programas adicionais não é suportado por esta unidade.
- Nunca desconecte o dispositivo USB durante a reprodução.
- Um dispositivo USB com grande quantidade de arquivos armazenados, pode demorar alguns minutos para ser reconhecido.
- É recomendado fazer backup dos arquivos no dispositivo USB.
- Se você usar um cabo de extensão USB ou hub USB, o dispositivo USB pode não ser reconhecido.
- O sistema de arquivos NTFS não será suportado. (Somente será suportado arquivos de sistema FAT (16/32).
- Esse unidade não suporta leitura com um total de 1000 arquivos ou mais.
- HDD Externo, Leitores de cartão, Dispositivos bloqueados ou tipo de dispositivo USB rígido não são suportados.
- A porta USB da unidade não pode ser conectada a um PC. Esta unidade não pode ser utilizado como um dispositivo de armazenamento.
- Alguns dispositivos USB podem não funcionar com esta unidade.

Controle Remoto

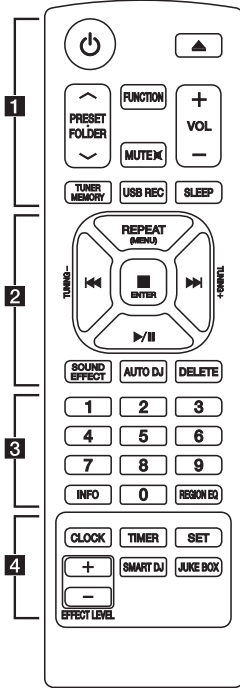

1

⏻ (POWER): Liga e desliga a unidade.

⏮ (Open/Close): Abre e fecha a bandeja de disco.

PRESET/FOLDER \wedge /V: Quando um CD/USB que contém diversos arquivos MP3/WMA e pastas estiver sendo reproduzido, pressione a tecla **PRESET / FOLDER \wedge /V** e selecione a pasta que deseja reproduzir.

- Seleciona uma estação de rádio previamente memorizada.

FUNCTION: Seleciona a função e a fonte de entrada.

\boxtimes MUTE (Mudo): Pressione para emudecer ou restaurar o som.

VOL +/-: Ajusta o nível do volume das caixas acústicas.

TUNER MEMORY: Memoriza estações (rádio) / Deleta todas as estações salvas.

USB REC: Gravação direta para dispositivo USB.

SLEEP: Desliga a unidade dentro um determinado intervalo de tempo / **Dimmer:** O brilho da janela do display sofrerá uma redução pela metade.

2

REPEAT (MENU): Ouça seus arquivos/faixas de músicas repetidamente ou aleatoriamente.

TUNING -/+: Busca uma estação de rádio.

\ll / \gg (SKIP/SEARCH): Busca em retrocesso ou avanço rápido / Busca por um seção numa faixa.

■ ENTER: Para a reprodução ou gravação / Cancela a função DELETE (exclusão).

\triangleright /|| (Play/Pause): Inicia ou pausa a reprodução / Seleciona o modo STEREO/MONO.

SOUND EFFECT: Escolha impressionantes modos de som.

AUTO DJ: Seleciona o modo AUTO DJ (mais detalhes ver página 15~16).

DELETE: Apaga arquivos MP3/WMA / Deleta uma música na lista JUKE BOX.

3

Teclas Numéricas (0~9): Seleciona faixas numeradas, arquivos ou pré-estações.

INFO: Os arquivos MP3/WMA normalmente são apresentados com (Tags). As Tags fornecem informações sobre o título, artista, álbum ou informação tempo.

REGION EQ: Escolha Equalizações Regionais.

4

CLOCK: Ajusta o relógio e verifica as horas.

TIMER: Com a função TIMER, você poderá ligar e desligar a unidade em horários e funções pré- estabelecidas (CD, USB e TUNER).

SET: Confirma os ajustes.

EFFECT LEVEL +/-: Ajusta o nível de efeito do som do SMART DJ.

SMART DJ: Seleciona o modo SMART DJ (mais detalhes ver página 14~15).

JUKE BOX: Seleciona o modo JUKE BOX / Cria sua lista de músicas favoritas.

Instalação das pilhas

Remova a tampa do compartimento das pilhas

na parte traseira de seu controle remoto

e insira pilhas do tipo R03

(tamanho AAA) com os pólos

\oplus e \ominus corretamente.

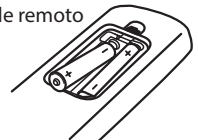

Painel Frontal

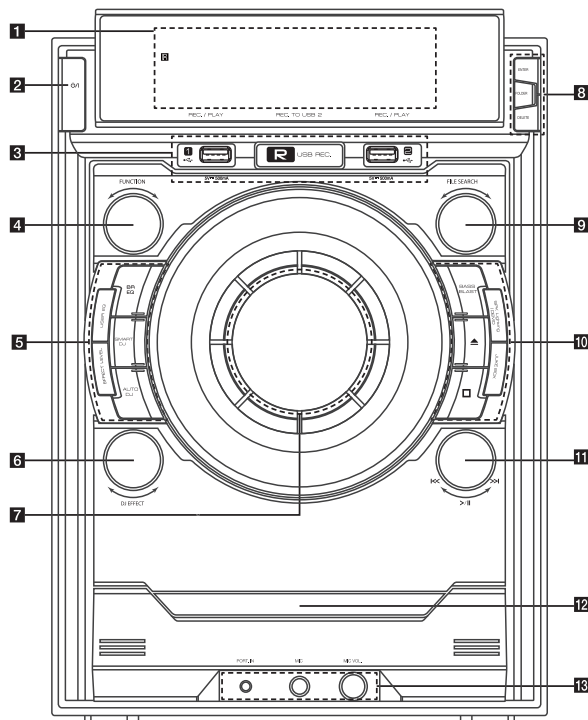

1. Janela do display

SR Sensor do Controle Remoto

2. **⏻/I (Power):** Liga/Desliga a unidade.

3. **Porta USB1/2:** Você pode reproduzir ou gravar arquivos de som, conectando um dispositivo USB.

R **USB REC:** Grava para dispositivos USB.

4. **FUNCTION:** Seleciona a função e a fonte de entrada. Gire o botão **FUNCTION** no sentido horário ou anti-horário.

5. **BR EQ:** Seleciona um dos modos de equalização de som disponível.

SMART DJ: Seleciona o modo SMART DJ.

AUTO DJ: Seleciona o modo AUTO DJ (para maiores informações ver página 15).

USER EQ: Controla a equalização do som em seu próprio país.

EFFECT LEVEL: Seleciona nível DJ Effect entre low (baixo), middle (médios) e high (alto).

6. **DJ EFFECT:**

- Seleciona o modo DJ Effect.

- Entra no modo de ajuste do USER EQ e salva seu ajuste de equalização.

Gire o botão **DJ EFFECT**

- Cria um som no modo DJ Effect.

- Seleciona **BASS/MIDDLE/TREBLE** quando ajustar USER EQ.

7. **BOTÃO VOLUME:** Ajusta o volume das Caixas Acústicas.

8. **ENTER:** Seleciona uma pasta quando estiver procurando um arquivo.

FOLDER: Move para a pasta e arquivo no modo de seleção.

DELETE: Exclui arquivos MP3/WMA (somente USB) / Exclui uma canção na lista JUKE BOX.

9. **FILE SEARCH:** Seleciona uma pasta ou um arquivo na função CD/USB.

10. **BASS BLAST:** Seleciona o BASS BLAST ou o som BYPASS diretamente.

△ (Open/Close)



- Para a reprodução ou gravação.
- Cancela a função DELETE.

SPK Lighting/DEMO (CM8430/CM9530)

- Altera o efeito de iluminação das Caixas Acústicas.
- Exibe o modo DEMO.

DEMO (CM8330)

- Exibe o modo DEMO.

JUKE BOX

- Crie sua lista de favoritos
- Liga e Desliga o JUKE BOX.

11. |<</>||/>>|

Pressione este botão para >|| (Play/Pause).

- Inicia ou pausa a reprodução.
- Seleciona Stereo/Mono.

Gire este botão para |<</>>| (Skip/Search).

- Salta rapidamente em avanço ou retrocesso.
- Busca por uma seção dentro de uma faixa ou arquivo.
- Ajusta o nível do som quando configurar USER EQ.

12. Bandeja do disco.

13. Conector PORT. IN

Conector MIC (Microfone)

MIC VOL. (Volume do Microfone)

Painel Traseiro

CM9530

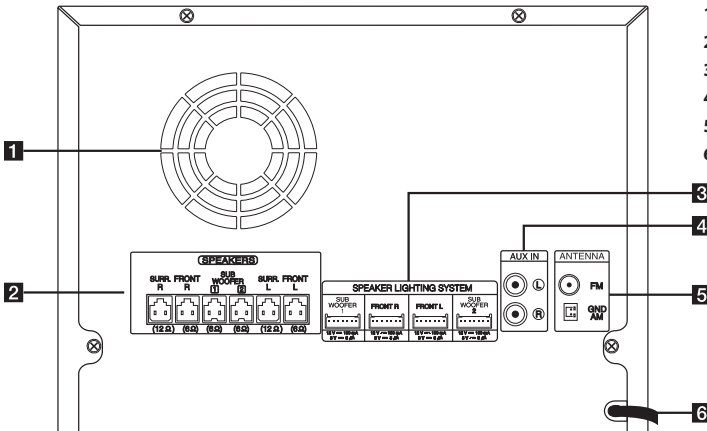

1. Cooling fan (Ventilador)
2. Conector das Caixas Acústicas
3. SPEAKER LIGHTING SYSTEM
4. Conector AUX IN (L/R)
5. ANTENNA (FM/AM)
6. Power Cord (Cabo de Força)

CM8430

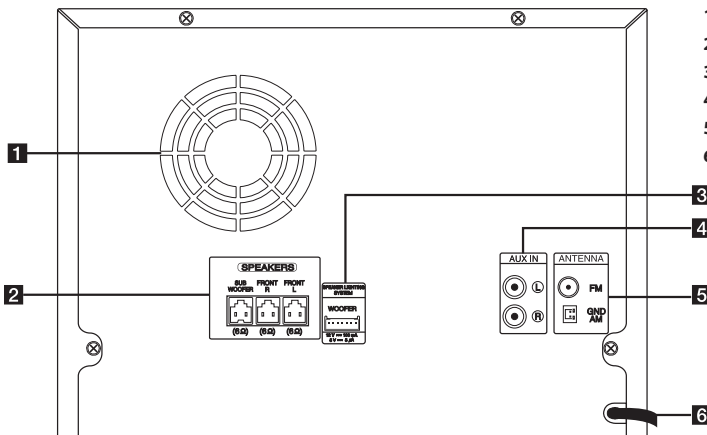

1. Cooling fan (Ventilador)
2. Conector das Caixas Acústicas
3. SPEAKER LIGHTING SYSTEM
4. Conector AUX IN (L/R)
5. ANTENNA (FM/AM)
6. Power Cord (Cabo de Força)

CM8330

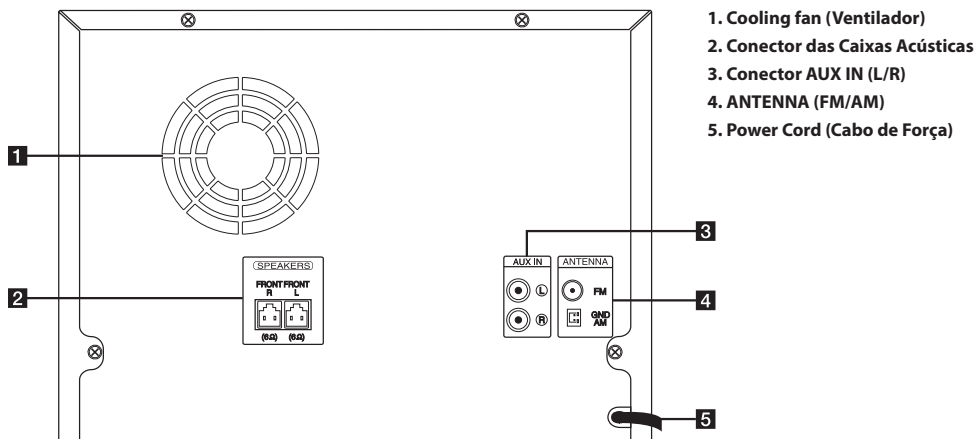

Cuidado

- Conecte o Power Cord (Cabo de Força) a uma tomada de parede diretamente, se possível. Ou quando você usar um cabo de extensão, é altamente recomendável usar um cabo de extensão de 110 V / 15 A ou 220 V / 15 A, caso contrário, a unidade pode não funcionar corretamente.

Conexão das Caixas Acústicas

As imagens mostradas nesta seção podem ser um pouco diferentes da sua unidade, pois servem apenas para auxiliá-lo na operação de conexão.

Conecte os plugues dos cabos das Caixas Acústicas ao conector **SPEAKERS** no painel traseiro. Certifique-se de conectar o plugue da Caixa Acústica ao conector correspondente.

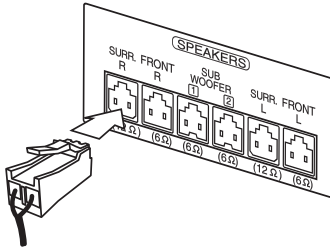

Modelo: CM9530	
Cor	Caixa Acústica
Cinza	SURR R
Vermelho	FRONT R
Laranja	SUB WOOFER 1
Laranja	SUB WOOFER 2
Azul	SURR L
Branco	FRONT L

Modelo: CM8430	
Cor	Caixa Acústica
Vermelho	FRONT R
Laranja	SUB WOOFER
Branco	FRONT L

Modelo: CM8330	
Cor	Caixa Acústica
Vermelho	FRONT R
Branco	FRONT L

Cuidado

- Não tente levantar a Caixa Acústica sozinho. Serão necessárias duas pessoas para levantá-la. Caso contrário poderá resultar em mau funcionamento da Caixa Acústica ou causar danos pessoais e / ou materiais.
 - Verifique o nível do volume antes de reproduzir uma música para evitar que pessoas doentes, crianças e mulheres grávidas se assustem com o súbito som alto vindo da unidade.
 - Não use a unidade em um espaço limitado, pois isso pode danificar a audição de uma pessoa. É recomendável usá-lo em um espaço amplo.
 - Tenha cuidado para que as crianças não coloquem as mãos ou objetos dentro do Duto da Caixa Acústica.*
- * **Duto da Caixa Acústica:** Uma abertura para saída de sons graves do gabinete da caixa acústica.
- As Caixas Acústicas contêm partes magnéticas (ímã), que podem ocasionar interferências na tela da TV ou monitores de PC. Por favor, use as caixas acústicas distante desses equipamentos.
 - Certifique-se de instalar a Caixa Acústica com a ajuda de outras pessoas nas proximidades, para evitar que ela caia e ocasione ferimentos ao instalador.

Conectando o cabo speaker lighting para a unidade (CM8430/CM9530)

Conecte o cabo da speaker lighting no conector da speaker "SPEAKER LIGHTING SYSTEM" no painel traseiro da unidade.

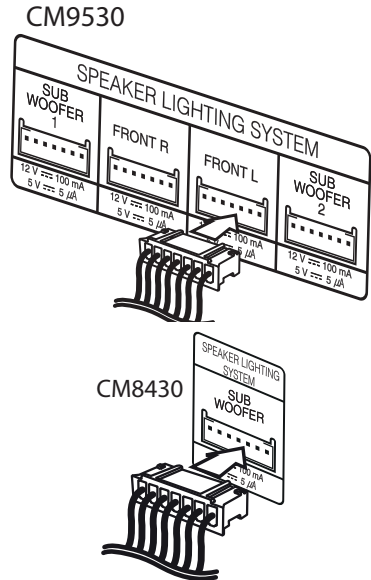

**Cuidado**

- Certifique-se de que os conectores e as Caixas Acústicas estejam combinados corretamente.
- Certifique-se de conectar os cabos aos conectores na unidade firmemente.

Empilhamento das Caixas Acústicas (CM9530)

Você poderá empilhar as Caixas Acústicas para economizar espaço.

Antes de Empilhar

Você deve posicionar a unidade e as Caixas Acústicas antes de conectar as Caixas Acústicas. Note que as figuras a seguir são diferentes da unidade atual.

Empilhando as Caixas Acústicas

1. Aplique os Pés de borracha no Subwoofer conforme ilustração abaixo.

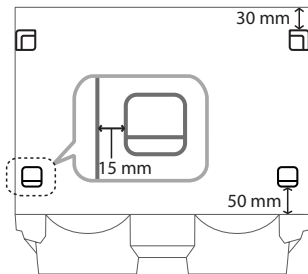

2. Coloque a Caixa Acústica Frontal sobre o Subwoofer para encaixá-la nos Pés de borracha.

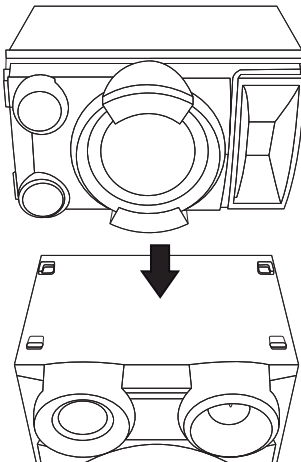

Organizando a unidade e as Caixas Acústicas

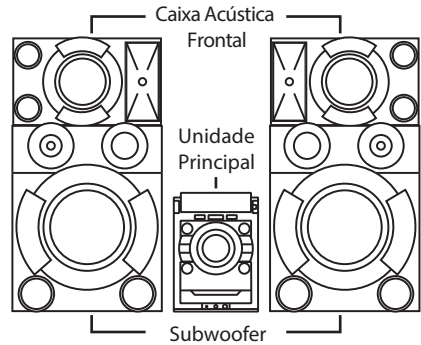

! Nota

- Para um funcionamento estável, o Subwoofer deve ser colocado a uma distância de 20 cm da unidade Principal.

Conexão de Equipamentos Opcionais

Conexão AUX IN

Conecte a saída auxiliar de um dispositivo a entrada AUX IN (L/R) da unidade.

Se sua TELEVISÃO possui apenas uma entrada para áudio (Mono), conecte a entrada do áudio (branco) na sua unidade.

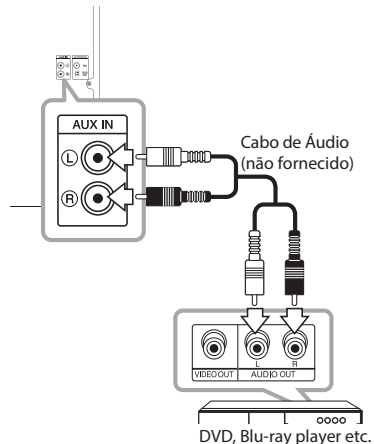

Conexão PORT. IN (Portable)

Conecte uma saída do dispositivo portátil (MP3 player, etc...) ao conector de entrada de Áudio (PORT. IN) da unidade.

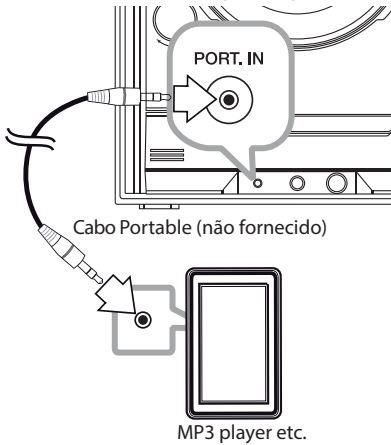

Ouvir músicas a partir do seu reproduutor portátil ou dispositivo externo

A unidade pode ser usada para reproduzir música de vários reproduzíveis portáteis ou dispositivos externos.

1. Conecte o reproduzível portátil na entrada PORT. IN do painel frontal da unidade.

Ou

Conecte o dispositivo externo na entrada AUX IN do painel traseiro da unidade.

2. Ligue a unidade pressionando a tecla \odot /I.
3. Selecione a função PORTABLE ou AUX pressionando a tecla **FUNCTION** no controle remoto ou gire o botão **FUNCTION** na unidade.
4. Ligue o reproduzível portátil ou dispositivo externo, e inicie a reprodução.

Conexão USB

Conecte o seu dispositivo (ou MP3 Player, etc...) nas portas USB da unidade.

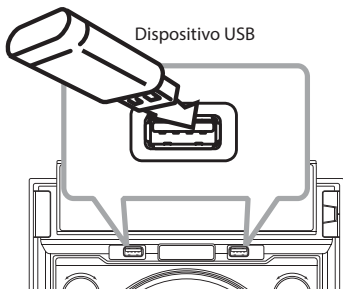

! Nota

- **Remover o dispositivo USB da unidade.**

1. Escolha uma outra função usando a tecla **FUNCTION** (controle remoto) ou pressione \blacksquare **ENTER** no controle remoto ou \square na unidade duas vezes.
2. Remova o dispositivo USB da unidade.

Conexão das Antenas

Conecte as antenas FM/AM (fornecidas) para sintonizar emissores (rádio).

1. Conecte o fio da antena FM ao conector da antena FM (F).

1. Conecte o fio da antena Loop AM ao conector da antena AM (A).

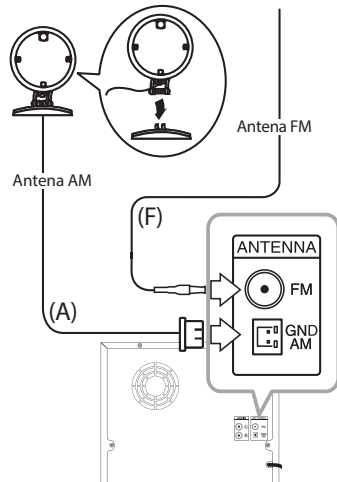

! Nota

- Para prevenir interferências ou ruídos durante a reprodução, mantenha a antena loop (AM) distante de outros aparelhos eletrônicos.
- Após conectar a antena FM, mantenha-a na posição que ofereça maior qualidade de sinal.
- Assegure-se de esticar completamente o fio da antena FM.

Operações Básicas

Operações CD / USB

1. Insira o disco ou conecte o dispositivo USB à porta USB.
2. Selecione uma função (CD ou USB) pressionando a tecla **FUNCTION** no controle remoto ou girando o botão **FUNCTION** na unidade.

Para	Executar	
	No Controle Remoto	Na Unidade
Parar	Pressione ■ ENTER .	Pressione □ .
Reproduzir	Pressione ▶/ .	Pressione > .
Pausar	Pressione ▶/ durante a reprodução.	Pressione > durante a reprodução.
Buscar uma seção dentro de uma faixa	Pressione e segure a tecla ◀◀/▶▶ , solte no o ponto que você desejar ouvir a reprodução.	Gire o botão ◀◀/▶▶ no sentido horário ou anti-horário e segure-o, solte no ponto que você desejar ouvir a reprodução.
Selecionar arquivos ou faixas diretamente	Pressione as teclas numéricas 0-9 no controle remoto para ir ao arquivo ou a faixa desejada, diretamente.	-
Ir para o próximo/anterior arquivo/Faixa	Pressione ◀◀/▶▶ durante a reprodução.	Gire o botão ◀◀/▶▶ no sentido horário ou anti-horário durante a reprodução.
Reproduzir repetidamente ou aleatoriamente	Pressione REPEAT (MENU) no controle remoto repetidamente. Consulte a nota para mais detalhes sobre a alteração no display.	-

! Nota

O display muda na seguinte ordem:

USB	MP3/WMA/CD	CD de Áudio
REPEAT TRK	REPEAT TRK	REPEAT TRK
REPEAT *DIR	REPEAT DIR	-
REPEAT ALL	REPEAT ALL	REPEAT ALL
RANDOM	RANDOM	RANDOM
OFF	OFF	OF

* DIR: Directory

- Quando você reproduzir uma lista JUKE BOX, somente REPEAT TRACK e REPEAT ALL estarão disponíveis.
- Mesmo depois de reiniciar a unidade ou mudar de uma função para outra, você poderá ouvir a música a partir do ponto em que está última foi reproduzida.
- O próximo nome do arquivo será exibido a cada 30 segundos. (Exceto a reprodução RANDOM, reprodução AUTO DJ RANDOM, o último arquivo da lista de reprodução, etc).
Para ativar esta função, pressione a tecla INFO no controle remoto até o símbolo "**#**" aparecer na janela do display.
- Se você deixar a bandeja do disco aberta durante 5 minutos, ela irá fechar automaticamente.

Selecionando uma pasta de arquivo MP3/WMA

Na Unidade

1. Pressione **FOLDER** e gire **FILE SEARCH** até a pasta desejada aparecer.
2. Pressione **ENTER** e gire **FILE SEARCH** até o arquivo desejado aparecer. Pressione **>||** para reproduzi-lo.

No Controle Remoto

1. Pressione **PRESET FOLDER** **^/√** repetidamente até a pasta desejada aparecer.
2. Pressione **▶/||** para reproduzi-lo. O primeiro arquivo da pasta será reproduzido.

! Nota

- Pastas/Arquivos no CD ou USB serão reconhecidos como abaixo.

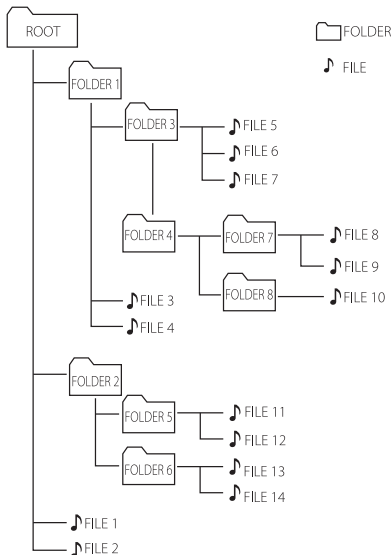

- Se não houver um arquivo em uma pasta, a pasta não irá aparecer.
- As pastas serão exibidas na seguinte ordem: ROOT > FOLDER 1 > FOLDER 3 > FOLDER 7 > FOLDER 8 > FOLDER 5 > FOLDER 6
- O arquivo será reproduzido a partir de arquivo No.1 para arquivo No.14, um por um.
- Arquivos e pastas serão apresentados em ordem registradas e podem ser apresentados de forma diferente de acordo com as circunstâncias dos discos.
- *ROOT: É "ROOT" que é a primeira tela que você poderá visualizar quando um computador reconhecer o dispositivo de armazenamento.

Excluindo um arquivo MP3/WMA

Você pode excluir arquivo, pasta ou formatar, pressionando a tecla **DELETE**. Esta função é suportada somente em modo parado (Somente USB).

1. Selecione o arquivo que você deseja excluir e pressione a tecla **DELETE**.
 - Selecione a pasta que você deseja excluir pressionando a tecla **FOLDER** e gire **FILE SEARCH** e pressione **DELETE**.

- Pressione e segure a tecla **DELETE** para formatar o dispositivo USB.

Ou

Pressione a tecla **DELETE** repetidamente durante a seleção do arquivo MP3/WMA.

O visor muda na seguinte ordem:

- **DEL FILE?:** Exclui o arquivo.
- **DEL FOLDER:** Exclui a pasta.
- **FORMAT?:** Formata o dispositivo USB.

2. Para excluir arquivo/pasta ou formatar, pressione **▶/||** no controle remoto ou pressione **>||** na unidade.
3. Se você deseja sair do modo atual, pressione **■ EN-TER** no controle remoto ou pressione **□** na unidade.

! Cuidado

- Não retire o dispositivo USB durante a operação. (reproduzir, apagar, etc)
- É recomendado fazer regularmente Backup afim de evitar perdas de dados.
- A função de excluir pode não estar disponível dependendo do status do dispositivo USB. (travamento, etc).

Efeitos de Reprodução

Esta unidade suporta vários sons e efeitos de reprodução: SMART DJ, AUTO DJ, DJ EFFECT e reprodução JUKE BOX.

Reprodução SMART DJ

SMART DJ reproduz músicas com vários sons e efeitos de reprodução: auto effect, cross fade, back spin, loop, beat box, e voice sampling.

SMART DJ reproduz repetidamente todas as músicas no dispositivo USB e dá vários efeitos aleatoriamente.

Você poderá se divertir com três tipos de gênero: ELECTRO, e HOUSE. Pressione a tecla **SMART DJ** repetidamente. A janela do display muda a cada acionamento da tecla da seguinte forma: SMART DJ OFF > SMART DJ ELECTRO > SMART DJ HOUSE.

Para cancelar, pressione **SMART DJ** repetidamente até "SMART DJ OFF" aparecer na janela do display. Você pode ouvir música, como de costume.

Ajustando o nível do Efeito

Você poderá ajustar o nível do efeito do som do SMART DJ entre LOW (baixa), MIDDLE (médio) e HIGH (alto). Como o nível de efeito move-se de LOW para HIGH, o efeito DJ SMART aparece com mais frequência tornando a sensação de som mais potente.

No modo SMART DJ, pressione **EFFECT LEVEL** repetidamente na unidade ou **EFFECT LEVEL +/-** no controle remoto. A janela do display muda da seguinte forma: MIDDLE > HIGH > LOW.

! Nota

Efeito	Descrição
Auto Effect	O Auto Effect combina vários efeitos de som. Ele inclui flanger, phaser, delay e chorus.
Cross Fade	Reproduz perfeitamente uma música reduzindo o intervalo de tempo entre uma música e outra.
Back Spin	É a reprodução de um de música rápida em sentido reverso.
Loop	Repete uma seção de música.
Beat Box	Insere um Beat Box durante a reprodução.
Voice Sampling	Insere um som durante a reprodução.

- SMART DJ é suportado apenas em função CD/USB.
- Você poderá identificar o efeito ao ouvir o som, não pela janela do display.
- Recomenda-se reproduzir apenas certos gêneros (ELECTRO e HOUSE) no modo SMART DJ. O modo SMART DJ é otimizado para desfrutar destes gêneros de músicas.
- Se você trocar de função, ou desligar a unidade no modo SMART DJ, o mesmo será desabilitado.
- Se você gravar uma música que esteja sendo reproduzida para o modo SMART DJ, o SMART DJ será desligado e a música será gravada sem qualquer efeito de som.
- Se o SMART DJ estiver desligado, você deve ligá-lo novamente para desfrutar o efeito.
- Não será possível operar o SMART DJ e o AUTO DJ, ao mesmo tempo. Se você selecionar um, o outro será desligado automaticamente.

DJ Effect

Permite que você desfrute do DJ effect como som scratch e vários tipos de vozes de você mesmo.

1. Pressione a tecla **DJ Effect** na unidade. A janela do display muda a cada acionamento da tecla da seguinte forma: OFF > SCRATCH > VOICE 1 > VOICE 2 > VOICE 3.

Janela do Display	Descrição
SCRATCH	Você poderá ouvir dois tipos de sons scratch dependendo da direção em que você virar o DJ EFFECT .
VOICE 1/2/3	Você poderá ouvir apenas um tipo de som independentemente da direção em que você virar o DJ EFFECT .

2. Gire o botão **DJ EFFECT** no sentido horário ou anti-horário durante a reprodução.

Para cancelar, pressione o botão **DJ EFFECT** até "DJ EFFECT OFF" aparecer na janela do display.

Reprodução AUTO DJ

Auto DJ diminui os intervalos entre o fim de uma faixa e o início da próxima faixa. Ela equaliza o volume em faixas de reprodução sem interrupção.

Pressione **AUTO DJ** no controle remoto ou na unidade repetidamente, a janela do display muda na seguinte forma:

RANDOM (ALEATÓRIO AUTO DJ) > REPEAT ALL (SEQUENCIAL AUTO DJ) > (OFF AUTO DJ).

Modo	Janela do Display	Descrição
OFF (Desligado)	- (AUTO DJ OFF)	-
RANDOM (Aleatório)	RANDOM (AUTO DJ RANDOM)	A música será reproduzida aleatoriamente neste modo.
REPEAT (Repetir)	REPEAT ALL (AUTO DJ SEQUENTIAL)	A música será reproduzida repetidamente neste modo.

! Nota

- Não é suportado no modo AUTO DJ, a busca de uma seção dentro de uma faixa/arquivo ou reproduzir repetidamente ou de forma aleatória.
- Durante o modo AUTO DJ, as funções **PRESET/FOLDER** \wedge / \vee , do controle remoto ou **FOLDER** na unidade não estão disponíveis.

! Nota

- Se você mudar para outras funções ou interromper a música usando a tecla  na unidade ou **ENTER** no controle remoto no modo AUTO DJ, esta função será desativada.
- A função AUTO DJ não é suportada em arquivos de música cuja a duração seja menor que 60 segundos.
- Durante a gravação, a função AUTO DJ não está disponível.
- Somente AUTO DJ SEQUENTIAL é selecionado quando reproduzir a lista JUKE BOX.

Reprodução JUKE BOX



(Reprodução programada)



A função JUKE BOX permite que você armazene suas favoritas faixas/arquivos de qualquer disco ou dispositivo USB.

Até 100 faixas/arquivos podem ser armazenados para cada dispositivo.





Criando uma lista JUKE BOX

É suportado apenas no status de stop (parado).

1. Pressione e segure **JUKE BOX** para entrar no modo de edição.
2. Selecione a faixa/arquivo pressionando /  no controle remoto ou girando **FILE SEARCH** na unidade.
3. Pressione **JUKE BOX** para salvar a faixa/arquivo.
4. Repita os passos 2~3 para adicionar outras faixas/arquivos.
5. Pressione a tecla **JUKE BOX** mais uma vez.

Para reproduzir a lista JUKE BOX, pressione /  após criar a lista.

Desfrutando do JUKE BOX

Pressione a tecla **JUKE BOX** duas vezes no status de stop (parado). "JUKE BOX ON" aparecerá na janela do display. Para reproduzir a lista JUKE BOX, pressione /  na unidade ou /  no controle remoto.

Deletando a lista JUKE BOX



A opção de deletar a lista JUKE BOXE estará disponível apenas no modo de edição. Consulte "Criando uma lista JUKE BOX" passo 1.

Para deletar cada música na lista JUKE BOX

1. Selecione uma música pressionando **JUKE BOX** repetidamente.
2. Pressione **DELETE** enquanto a música estiver selecionada.

Para deletar todas as músicas na lista JUKE BOX,  na unidade ou **ENTER** no controle remoto.

! Nota

- Para verificar o status do JUKE BOX, pressione a tecla **JUKE BOX** uma vez. Você também poderá verificar pela palavra "PROG" na janela do display.
- Se não existir nenhuma lista JUKE BOX, "JUKE BOX NONE" aparecerá na janela do display quando pressionar a tecla **JUKE BOX**.
- **A função JUKE BOX será desligada nos casos abaixo:**
 - Mudar a função para outros.
 - Ligar/desligar a unidade.
 - Pressionar as teclas numéricas do controle remoto.
 - Reproduzir um arquivo usando **PRESET / FOLDER** /  no controle remoto.
- A Lista JUKE BOX será cancelada nos casos abaixo:
 - Remover o disco ou dispositivo USB.
 - Deletando ou gravando arquivos de música no dispositivo USB.

Usando Bluetooth Tecnologia Wireless Sobre Bluetooth®

Bluetooth® é uma tecnologia de comunicação sem fio para conexão de curto alcance.

O alcance disponível é de 10 metros.

(O som poderá ser interrompido quando a conexão sofrer a interferência de outra onda eletrônica ou você se conectar com o bluetooth em outros locais).

A conexão de dispositivos individuais com a tecnologia sem fios Bluetooth® não está sujeita a cobranças. Um telefone celular com tecnologia sem fios Bluetooth® pode ser utilizado via Cascade (cascata) se a conexão tiver sido efetuada via tecnologia sem fios Bluetooth®.

Dispositivos Disponíveis: Telefone celular, MP3, Laptop, PDA.

Perfis Bluetooth

A fim de usar a tecnologia sem fio Bluetooth, dispositivos devem ser capazes de interpretar determinados perfis.

Esta unidade é compatível com o seguinte perfil. A2DP (Advanced Audio Distribution Profile)

Ouvir músicas armazenadas no dispositivo Bluetooth

Antes de iniciar o procedimento de emparelhamento, verifique se o recurso Bluetooth está ativado no seu dispositivo bluetooth. Consulte o Manual de Instruções do seu dispositivo Bluetooth para mais detalhes. Uma vez que a operação de emparelhamento é realizada, não será necessário refazê-la novamente.

1. Selecione a função Bluetooth usando **FUNCTION** "BT READY" aparecerá na janela do display.
2. Operar o dispositivo Bluetooth e executar a operação de emparelhamento. Quando procurar por esta unidade com o dispositivo Bluetooth, uma lista dos dispositivos encontrados poderão ser exibidos no dispositivo Bluetooth dependendo do tipo de dispositivo Bluetooth. Sua unidade aparece como "**LG MINI (xx:xx)**".

! Nota

- XX: XX significa que os quatro últimos dígitos do endereço BT. Por exemplo, se sua unidade tem um endereço BT, como 9C:02:98:4A:F7:08, você vai ver "LG MINI (F7: 08)" no seu dispositivo Bluetooth.

3. Entre com o código PIN.
Código PIN: 0000
4. Quando esta unidade for conectada com o dispositivo Bluetooth com sucesso, "**PAIRED**" (emparelhado) aparecerá na janela do display e o indicador de Bluetooth será iluminado.

! Nota

- Dependendo do tipo de dispositivo Bluetooth, alguns dispositivos possuem uma forma diferente de emparelhamento.

5. Ouvir música.
Para reproduzir uma música armazenada no seu dispositivo Bluetooth, consulte o Manual de Instruções do dispositivo Bluetooth.

! Nota

- O som da unidade principal pode ser distorcida se você aumentar o volume de dispositivo Bluetooth até dois terços ou mais.
- Quando você usa a função bluetooth, ajuste o volume de um dispositivo bluetooth para um nível adequado de se ouvir.

! Nota

- O som poderá ser interrompido quando a conexão for interferida por outra onda eletrônica.
- Você não poderá controlar o dispositivo Bluetooth com esta unidade.
- O emparelhamento está limitado apenas para um dispositivo Bluetooth a uma unidade. Multi emparelhamento não é suportado.
- Embora a distância entre o seu dispositivo Bluetooth e o conjunto seja menor que 10m, há obstáculos entre ambos, o dispositivo Bluetooth não poderá ser conectado.
- Dependendo do tipo do dispositivo, você poderá não ser capaz de usar a função Bluetooth.
- Quando o Bluetooth não estiver conectado, "Bluetooth" e "BT READY" aparecerão na janela do display.
- O mau funcionamento elétrico devido a dispositivos usando a mesma frequência, tais como equipamento médico, Microondas ou dispositivos sem fio, a conexão será desabilitada.
- Quando alguém interrompe a comunicação entre o dispositivo Bluetooth e a unidade, a conexão será desabilitada.
- Se houver uma grande distância entre o seu dispositivo Bluetooth e a unidade, qualidade do som será baixa. A conexão será desabilitada quando o espaço entre o Bluetooth e a unidade se encontrar fora do alcance de operação do Bluetooth.
- O dispositivo com tecnologia Bluetooth sem fio será desconectado, se você desligar a unidade ou colocar o dispositivo longe da unidade (mais de 10m).
- Conexão Bluetooth será desconectada, quando a função for modificada para outra.
- Se o dispositivo Bluetooth estiver desconectado, deve-se conectar o dispositivo Bluetooth para sua unidade.

Usando o aplicativo Bluetooth

! Nota

- Somente Android OS está disponível para usar aplicativo "LG REMOTE" com esta unidade.

Sobre o aplicativo "LG Bluetooth Remote"

O aplicativo "LG Bluetooth Remote" apresenta um conjunto de novos recursos para esta unidade.

Para desfrutar de mais recursos, recomenda-se baixar e instalar o aplicativo "LG Bluetooth Remote" grátis.

Instalar o aplicativo "LG Bluetooth Remote" no seu dispositivo

Bluetooth

1. Instale o aplicativo "LG Bluetooth Remote" utilizando o código QR. Utilize o software de digitalização para digitalizar o código QR.



2. Toque no ícone "Google Play Store".
3. Toque no ícone para a instalação.
4. Toque no ícone para baixar.

! Nota

- Certifique-se de que seu dispositivo Bluetooth está conectado a Internet.
- O Processo de instalação do aplicativo "LG Bluetooth Remote", pode ser diferente, dependendo do seu dispositivo ou do software de digitalização.
- Certifique-se de que seu dispositivo Bluetooth está equipado com "Google Android Market (Google Play Store)".
- Certifique-se de que seu dispositivo Bluetooth possui um aplicativo de software para digitalização. Se você não tiver um, baixe-o do "Google Android Market (Google Play Store)".

Instalar o aplicativo "LG Bluetooth Remote" através do "Google Android Market (Google Play Store)"

1. Toque no ícone "Google Android Market (Google Play Store)".
2. Na barra de busca, digite "LG Bluetooth Remote" e faça a localização.
3. Na lista de resultado da busca, encontre e toque em "LG Bluetooth Remote" para começar a baixar o aplicativo Bluetooth.
4. Toque no ícone para a instalação.
5. Toque no ícone para baixar.

! Nota

- Certifique-se de que seu dispositivo Bluetooth está conectado a Internet.
- Certifique-se de que seu dispositivo Bluetooth está equipado com "Google Android Market (Google Play Store)".

Ativar Bluetooth com o aplicativo "LG Bluetooth Remote"

O aplicativo "LG Bluetooth Remote" ajuda a conectar seu dispositivo bluetooth a esta unidade.

1. Toque no ícone do aplicativo "LG Bluetooth Remote" na tela principal para abrir o aplicativo "LG Bluetooth Remote", e vá para a tela principal.
2. Toque em [Pesquisa] e selecione a unidade que você deseja.
3. Se você quiser obter mais informações para operação, toque em [Setting] e [Ajuda].

! Nota

- Esta unidade não suporta multi-emparelhamento. Se esta unidade já estiver conectada com outro dispositivo Bluetooth, desconecte aquele dispositivo e em seguida tente novamente.
- Se você usar um aplicativo "LG Bluetooth Remote" para a operação, haverá algumas diferenças entre o aplicativo "LG Bluetooth Remote" e o controle remoto fornecido. Use o controle remoto fornecido se for necessário.
- Dependendo do dispositivo Bluetooth, o aplicativo "LG Bluetooth Remote" pode não funcionar.
- A sua conexão pode ter sido interrompida, se você selecionar outro aplicativo ou mudar a configuração do dispositivo conectado através do aplicativo "LG Bluetooth Remote" Neste caso, por favor, verifique o estado da conexão.

Operações de Rádio

Ouvindo estações de Rádio

1. Selecione a função Tuner (FM/AM) usando **FUNCTION**. A última estação recebida será sintonizada.
2. **Sintonização Automática:**
Pressione e segure **TUNING -/+** no controle remoto ou gire o botão **◀▶** na unidade no sentido horário ou anti-horário e segure por aproximadamente 2 segundos até que a indicação da frequência comece a mudar, em seguida solte-a. A busca para quando a unidade sintoniza uma estação.

Ou

Sintonização Manual:

Pressione **TUNING -/+** no controle remoto ou gire o botão **◀▶** na unidade no sentido horário ou anti-horário repetidamente.

3. Ajuste a o nível de áudio girando o botão **VOLUME** na unidade ou pressione **VOL +/-** no controle remoto repetidamente.

Melhorando a má recepção de FM

Se uma estação FM estiver com ruídos, pressione **>||** na unidade ou **▶/||** no controle remoto para mudar o sintonizador de estéreo para mono, e geralmente melhorará a recepção.

Memorizar estações de Rádio

Você poderá pré-ajustar 50 estações para FM/AM.

Diminua o volume ao sintonizar.

1. Selecione a função Tuner (FM/AM) usando **FUNCTION**.
2. Selecione a estação de rádio que você pré-selecionar usando **TUNING -/+** no controle remoto.
3. Pressione **TUNER MEMORY**. Um número pré-selecionado piscará na janela do display.
4. Pressione **PRESET FOLDER ▲/▼** e selecione o número desejado para a estação.
5. Pressione **TUNER MEMORY**. A estação é memorizada.
6. Repita os passos 2 até 5 para memorizar outras estações.
7. Para ouvir uma estação, pressione **PRESET FOLDER ▲/▼**, ou as teclas numéricas de 0~9.

Deletar todas as estações de rádio memorizadas

1. Pressione e segure **TUNER MEMORY** no controle remoto até **"ERASE ALL"** piscar na janela do display.
2. Em seguida pressione-a novamente para apagar todas as estações salvas.

Outras Operações

Desligar o som temporariamente

Pressione **MUTE** no controle remoto para silenciar a unidade.

Você poderá desabilitar o som da unidade, por exemplo, para atender ao telefone. O ícone mudo "X" pisca na janela do display.

Para cancelar a função, pressione **MUTE** no controle remoto novamente.

Exibindo informações do arquivo (ID3 TAG)

Ao reproduzir arquivos no formato MP3 que contenham informações sobre o arquivo, você poderá visualizar as informações pressionando a tecla **INFO** no controle remoto.

Função DEMO

No modo standby, pressione a tecla **SPK Lighting/DEMO (CM8430/CM9530) ou DEMO (CM8330)** na unidade para que o modo de demonstração automática seja visualizado na janela do display. Para cancelar a função, pressione a tecla **SPK Lighting/DEMO ou DEMO** novamente.

! Nota

- Esta unidade irá manter o status da função DEMO, mesmo se você desconectar o cabo de força.
- Você poderá desfrutar de outras funções durante a apresentação da função DEMO. A função demo irá fazer uma pausa temporariamente.
- Caso nenhuma tecla seja acionada em um período de 10 segundos, a função DEMO será reproduzida automaticamente.

Usando o Microfone

Esta função está disponível da seguinte maneira: CD, USB, AUX-MIC e Bluetooth.

1. Conecte o microfone a entrada MIC.
2. Reproduza a música que você deseja.
3. Cante junto com o acompanhamento. Ajuste o volume do microfone Girando o botão **MIC VOL**, no sentido horário ou anti-horário na unidade.

! Nota

- Quando não estiver utilizando o microfone, ajuste o **MIC VOL.** para o mínimo ou desligue o MIC e remova o microfone da entrada.
- Se o microfone estiver muito perto das Caixas Acústicas, um som agudo pode ser produzido (microfonia). Neste caso, afaste o microfone das Caixas Acústicas ou diminua o nível som, usando o botão **MIC VOL.** da unidade.
- Se o som através do Microfone for extremamente alto, o som pode ficar distorcido. Neste caso, gire o botão **MIC VOL.** para o mínimo.
- A função AUX-MIC permite apenas a sua voz para a saída.

Ligar/Desligar Speaker Light (CM8430/CM9530)

Você poderá selecionar vários tipos de Speaker Light (luzes) para as Caixas Acústicas pressionando **SPK Lighting/DEMO** na unidade.

Para desligar a luz, pressione **SPK Lighting/DEMO** repetidamente até que a luz seja desligada.

Ajuste do Som

Definindo o modo Surround

Esta unidade possui diversos tipos de sons pré-programados. Selecione o modo de som que desejar pressionando a tecla **SOUND EFFECT** no controle remoto.

Os itens exibidos para o equalizador podem ser diferentes, dependendo das fontes e do efeito de som.

Display	Descrição
NATURAL	Você poderá desfrutar do conforto e do som natural.
Regionalmente otimizado efeito de som FUNK, FORRÓ, SAMBA, SERTANEJO, SALSA	Otimização Regional de Efeito de Som.
AUTO EQ (somente em arquivos MP3)	Define o equalizador do som para o modo mais semelhante ao gênero que é incluído no MP3 ID3 tag dos arquivos de música.
POP CLASSIC JAZZ ROCK	Este programa fornece uma atmosfera de entusiasmo para o som. Cria a sensação real de Pop, Rock, Jazz ou Concerto Clássico.

Display	Descrição
MP3 - OPT	Esta função otimiza arquivos em MP3 que foram comprimidos. Esta opção melhora o som agudo (treble).
BASS BLAST	Durante a reprodução, reforçe os efeitos de som dos agudos (treble), graves (bass) e surround.
LOUDNESS	Melhora os graves e agudos do som.
BYPASS	Desfrute do som sem efeito de equalização.

! Nota

- Os efeitos para equalização, podem ser visualizados no display de forma diferente, dependendo da fonte de entrada que estiver utilizando.
- Em alguns modos surround, em algumas caixas acústicas talvez não seja perceptível a equalização, isso irá depender do modo surround e da fonte de áudio. Portanto isto não é defeito.
- Poderá ser necessário redefinir o modo surround após alternar a fonte de entrada, ou após alterar a trilha do som.
- A tecla **BASS BLAST** na unidade serve para selecionar diretamente o som **BYPASS** ou **BASS BLAST**.
- Ao pressionar **BR EQ** na unidade, você poderá selecionar diretamente várias equalizadores.

Ajustando o USER EQ

Você pode ouvir música com o efeito de som desejado ao ajustar as teclas **BASS** (Baixos), **MIDDLE** (Médios) e **TREBLE** (Agudos).

1. Pressione a tecla **USER EQ** na unidade. "USER EQ" será exibido.
2. Pressione **DJ EFFECT** na unidade enquanto "USER EQ" estiver sendo exibido.
3. Selecione **BASS**, **MIDDLE** ou **TREBLE** girando o botão **DJ EFFECT** na unidade.
4. Ajuste o nível do som girando o botão **||<< / >>||** na unidade.
5. Para finalizar o ajuste, pressione **DJ EFFECT**.

Ajustando o Relógio

Ajustando o Relógio Manualmente

1. Ligue a unidade.
2. Pressione a tecla **CLOCK** no controle remoto.
3. Selecione um ciclo de 12 ou 24 horas usando **◀◀/▶▶**.

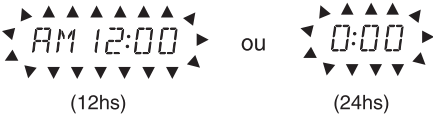

4. Pressione **SET** no controle remoto para confirmar sua seleção.
5. Selecione as horas usando **◀◀/▶▶**.
6. Pressione **SET** (controle remoto).
7. Selecione os minutos usando **◀◀/▶▶**.
8. Pressione **SET** (controle remoto).

Usando sua unidade como despertador

1. Ligue a unidade.
2. Pressione **TIMER** no controle remoto. As funções piscam na janela do display.
3. Pressione a tecla **SET** no controle remoto para selecionar uma função desejada.
4. **"ON TIME"** será exibido. Selecione as horas e os minutos usando **◀◀/▶▶** e em seguida pressione **SET** (controle remoto) para salvar.

Ex: **ON TIME (Ativar despertador):** 11:30

5. **"OFF TIME"** será exibido. Selecione as horas e os minutos usando **◀◀/▶▶** e em seguida pressione **SET** (controle remoto) para salvar.

Ex: **OFF TIME (Desativar despertador):** 12:00

6. Ajuste o nível do volume usando **◀◀/▶▶**, em seguida pressione **SET** (controle remoto) para salvar. O ícone de relógio "🕒" mostra que o alarme está ativado.
7. Pressione a tecla **TIMER** duas vezes. Você poderá verificar o status do ajuste.

! Nota

- Estes ajustes só funcionam corretamente se a unidade estiver no modo de Standby. Não desligue a unidade da tomada se a intenção for usar esta função.
- Ao pressionar a tecla **CLOCK**, aparecerá no display o ícone "🕒" por alguns segundos informando que o ajuste foi concluído.
- Se você desejar mudar o ajuste atual, mantenha pressionada a tecla **TIMER** por 2 segundos para corrigi-lo. Em seguida siga os passos dos ajustes.

Ajustando o Relógio através do aplicativo "LG Bluetooth Remote"

Instalar o aplicativo "LG Bluetooth Remote" no seu dispositivo Android. (ver página 18)

O relógio da sua unidade será automaticamente sincronizada com o seu dispositivo ao ativar conexão Bluetooth através de "LG Bluetooth Remote".

Ajustando a função Sleep Timer

A função **SLEEP** é usada para desligar a unidade dentro de um determinado intervalo de tempo.

1. Para ativar a função pressione a tecla **SLEEP** (no controle remoto) uma ou mais vezes (o display escurece) e será exibido **SLEEP 180**, informando que a unidade irá desligar após este tempo. A cada acionamento da tecla, o intervalo de tempo muda na ordem: 180 > 150 > 120 > 90 > 80 > 70 > 60 > 50 > 40 > 30 > 20 > 10...
2. Pressione a tecla **SLEEP** para verificar o tempo que resta até o desligamento da unidade.

Cancelando a função Sleep Timer

Para cancelar a função, pressione a tecla **SLEEP** repetidamente até a informação **"SLEEP"** desaparecer da janela do display.

Função Dimmer

Ao pressionar a tecla **SLEEP**, a função **DIMMER** é acionada, escurecendo a luminosidade da janela do display. Para cancelar esta função, pressione a tecla **SLEEP** novamente até que o brilho do display volte ao seu status normal.

Desligamento Automático

Esta unidade será desligada automaticamente para reduzir o consumo de energia caso a unidade principal não esteja conectada a um dispositivo externo e não seja utilizada por 25 minutos.

O mesmo ocorrerá após seis horas, caso você conecte esta unidade a um outro dispositivo usando a entrada analógica.

Operações Avançadas

Gravando para dispositivo USB

Você pode gravar o som de várias fontes para o dispositivo USB (CD, USB, AUX, AUX-MIC, PORTABLE, FM, AM).

1. Conecte o dispositivo **USB** na unidade.
2. Selecione a fonte de entrada que você deseja gravar usando **FUNCTION**.

Gravando uma faixa/arquivo: Você poderá gravar para o dispositivo USB após reproduzir um arquivo que você deseja.

Gravando todas as faixas/arquivos: Você poderá gravar para o dispositivo USB após parar a reprodução (modo stop).

Gravando a lista JUKE BOX: Após exibir a lista JUKE BOX, você poderá gravá-la para o dispositivo USB. (Consulte a página para maiores detalhes 16).

3. Pressione **R** **USB REC** na unidade ou **USB REC** no controle remoto.
 - Se você conectar um dispositivo em **USB1** ou **USB2**, pressione a tecla **>||** para gravar para USB1 ou pressione a tecla **□** para gravar para USB2.
4. Para parar a gravação, pressione a tecla **□** na unidade ou **■ ENTER (2x)** no controle remoto.

Fazendo uma pausa na gravação

Durante a gravação, pressione a tecla **R** **USB REC** na unidade ou **USB REC** no controle remoto para fazer uma pausa na gravação. Para continuar a gravação, pressione-a novamente (Somente TUNER (rádio)/AUX/AUX-MIC/PORTABLE).

Selecionando a taxa de bits e a velocidade da gravação

1. Pressione **R** **USB REC** na unidade ou **USB REC** no controle remoto por mais de 3 segundos.
2. Pressione **||<</>>||** na unidade ou **||<</>>||** no controle remoto para selecionar a taxa de bits.
3. Pressione **R** **USB REC** na unidade ou **USB REC** no controle remoto novamente para selecionar a velocidade da gravação.
4. Pressione **||<</>>||** na unidade ou **||<</>>||** no controle remoto para selecionar a velocidade da gravação desejada (somente CD de Audio).

X1 SPEED: Você poderá ouvir música enquanto grava.

X2 SPEED: Você apenas poderá gravar o arquivo de música.

5. Pressione **R** **USB REC** na unidade ou **USB REC** no controle remoto para finalizar o ajuste.

Copiar de USB para USB

Você poderá fazer a duplicação de várias fontes de som de **USB1** para **USB2**, na função USB.

1. Conecte um dispositivo USB com som desejado na entrada **USB1**.
2. Conecte um outro dispositivo USB na entrada **USB2**.
3. Pressione **R** **USB REC** na unidade ou **USB REC** no controle remoto a informação "CHECKING" aparecerá na janela do display. A gravação será iniciada.

Quando a gravação for finalizada, a informação "**COMPLETE**" será visualizada na janela do display.

4. Para parar a gravação, pressione **□** na unidade ou **■ ENTER (2x)** no controle remoto.

A realização de cópias não autorizadas, de cópia de material protegido, incluindo programas de computador, arquivos, transmissões e gravações sonoras, pode ser uma violação de direitos autorais e constitui em ato criminoso.

Este equipamento não deve ser utilizado para tais fins.

Seja responsável.



Respeite os direitos autorais.

! Nota

- Não suporta gravar músicas armazenadas do dispositivo Bluetooth.
- Você poderá verificar a porcentagem da taxa de gravação para o dispositivo USB na janela do display durante a gravação. (Somente CD, MP3/WMA).
- Ao gravar um CD que contenha arquivos MP3/WMA, não será possível ouvir som.
- Para uma gravação estável, o nível da saída do som diminui automaticamente quando você gravar músicas do CD para o dispositivo USB.
- Você só poderá alterar o nível do volume entre Min. e 10 durante a gravação. Ele será mantido mesmo após a gravação.
- Quando você parar a gravação durante a reprodução, os dados armazenados até este momento serão gravados. (Exceto arquivos MP3/WMA).
- Não remova o dispositivo USB ou desligue a unidade durante a gravação. Caso o faça, um arquivo incompleto poderá ser gravado, e não poderá ser excluído no PC.

 **Nota**

- Se a gravação para o dispositivo USB não funcionar, as mensagens “NO USB”, “ERROR”, “USB FULL” ou “NO REC” poderão aparecer na janela do display.
- Dispositivos como HDD Externo, Multi-Leitor de Cartões não funcionam para a função gravação.
- Para gravações longas o tamanho máximo de um arquivo é 512 Mb.
- Não é possível gravar mais do que 999 arquivos.
- Os arquivos serão armazenados e visualizados (no computador) conforme abaixo:

AUDIO CD	MP3/WMA	The other source*
 CD_REC — TRK_001 — TRK_002 	 FILE_REC — ABC(File name) — DEF(File name) 	 EXT_REC — AUDIO_001 — AUDIO_002

* TUNER, AUX e semelhantes.

Solução de Problemas

Geral

Problema	Causa e Solução
Não liga	<ul style="list-style-type: none"> • O cabo de alimentação não está conectado. Conecte o cabo de alimentação. • Verifique se a eletricidade falhou. • Verifique o status de funcionamento de outros dispositivos eletrônicos.
Não há som.	<ul style="list-style-type: none"> • Verifique se você selecionou a função correta. Pressione FUNCTION para verificar a função selecionada. • Verifique se os cabos das Caixas Acústicas estão conectados corretamente.
A unidade não inicia reprodução.	<ul style="list-style-type: none"> • Um disco não pode ser reproduzido. Verifique se o disco é reproduzível. • Não há disco inserido. Insira um disco. • O disco está sujo. Limpe o disco. (Consulte a página 27) • O disco foi inserido ao contrário. Coloque o disco com a etiqueta ou impresso virado para cima.
As estações de rádio não podem ser sintonizadas corretamente.	<ul style="list-style-type: none"> • A antena não está posicionada ou mal conectada. Conecte antena de forma segura. • A força do sinal da estação de rádio está muito fraca. Sintonize a estação manualmente. • Não existem estações predefinidas ou as estações programadas foram apagadas (quando sintoniza através canais predefinidos). Programe algumas estações de rádio, consulte a página 16 para mais detalhes.
O controle remoto não funciona corretamente.	<ul style="list-style-type: none"> • O controle remoto está muito longe da unidade. Opere o controle remoto dentro de uma distância de 7 metros. • Há um obstáculo no caminho do controle remoto e a unidade. Remova o obstáculo. • As pilhas do controle estão gastas. Substitua as pilhas por novas.
Speaker Light não funciona (somente CM8430/CM9530)	<ul style="list-style-type: none"> • Verifique se os cabos da Speaker Light estão conectados na unidade corretamente. Conecte os cabos da Speaker Light na unidade corretamente. • Verifique os efeitos da Speaker Light pressionando SPK Lighting/DEMO.

Especificações Técnicas

Especificações Técnicas: CM9530 / CM8430 / CM8330	
GERAL	Alimentação: 110 - 240 V ~ 50 / 60 Hz Consumo: CM8330/CM8430: 150W / CM9530: 180W Dimensões Externas - Apróx. (LxAxP): 285 x 398 x 357mm Peso (Kg): 8.2Kg Condições Operacionais: 5° a 35°C Umidade Operacional: 5% a 90% Alimentação USB: DC 5V ■ 500mA
Entradas	AUX IN: 2.0 Vrms (1 kHz, 0 dB) 600Ω, conector tipo RCA (L,R) x 1. Microfone Conector 6.3mm. PORT. IN: 1.2 Vrms (3.5mm conector estéreo)
RÁDIO	Faixa de Sintonia AM: 520-1710 kHz Faixa de Sintonia FM: 87,5~108,0 MHz ou 87,50~108,00 MHz.
CD	Frequência de Resposta: 40 a 20 000 Hz Relação sinal / ruído: 75 dB Faixa dinâmica: 80 dB

Amplificador (Potência de Saída RMS por Canal com THD de 10% (IEC60268))				
Modelos		CM9530	CMC8430	CMC8330
Saídas	Frontal (L)	360W (6Ω)	450W (6Ω)	450W (6Ω)
	Frontal (R)	360W (6Ω)	450W (6Ω)	450W (6Ω)
	Surround	180W (12Ω)		
	Surround	180W (12Ω)		
	Subwoofer	360W (6Ω)		
	Subwoofer	360W (6Ω)	450W (6Ω)	
Total		1800 W	1350 W	900 W

Potência de Entrada RMS de referência, conforme IEC60268			
Caixa Acústica Frontal			
Modelos	CM9530	CM8430	CM8330
Tipo	2 Via 2 Alto-Falantes		
Impedância	6Ω		
Potência de Entrada	360 W (RMS)	450 W (RMS)	
Dimensões	264 x 448 x 355 mm	264 x 448 x 331 mm	
Peso Líquido	8.38 Kg	8.76 Kg	

Potência de Entrada RMS de referência, conforme IEC60268	
Caixa Acústica Surround (Embutido com o Subwoofer)	
Modelos	CM9530
Tipo	2 Via 2 Alto-Falantes
Impedância	12Ω
Potência de Entrada	180 W (RMS)

Potência de Entrada RMS de referência, conforme IEC60268		
Caixa Acústica Subwoofer		
Modelos	CM9530	CM8430
Tipo	1 Via 1 Alto-Falante	
Impedância	6Ω	
Potência de Entrada	360 W (RMS)	450 W (RMS)
Dimensões	454 x 600 x 455 mm	332 x 445 x 358 mm
Peso Líquido	21.28 Kg	10.38 Kg

Desenhos e especificações técnicas estão sujeitos a modificações sem prévio aviso.

Manutenção

Manuseando a Unidade

Transporte Da Unidade

Por favor guarde a caixa e as embalagens originais do material. Quando você for precisar despachar, para a maior proteção, reembale o unidade como originalmente foi embalado pela fábrica.

- Mantenha a superfície exterior limpa
- Não use líquidos voláteis perto da unidade como spray inseticida.
- Limpeza com muita força pode danificar a superfície.
- Não deixe produtos de plásticos ou de borracha em contato com a unidade por um longo período de tempo.

Limpeza da Unidade

Para limpar a unidade use um pano macio e seco. Se a superfície estiver extremamente suja, use um pano macio levemente umedecidas com detergente neutro. Não use solventes como álcool, benzina ou thinner, pois eles podem danificar a superfície da unidade.

Manutenção da Unidade

Esta unidade é um dispositivo de alta-tecnologia e precisão. Se as lentes óticas e o driver de disco estiverem sujos ou gastos, a qualidade do som pode ser reduzida. Para detalhes, por favor contate o centro de serviço técnico autorizado mais próximo.

Notas sobre discos

Manuseando os discos

Não toque no lado de reprodução dos discos. Segure os discos pelas extremidades, para que as digitais não fiquem na superfície. Nunca ponha papel ou adesivos no disco.

Armazenagem dos discos

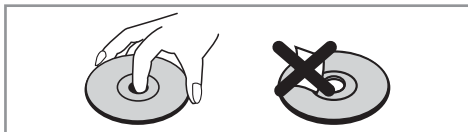

Após a reprodução, guarde o disco em um estojo.

Não exponha o disco a luz direta do sol. Ou de fontes de calor e nunca o deixe dentro de um carro estacionado exposto diretamente a luz do sol.

Limpeza dos discos

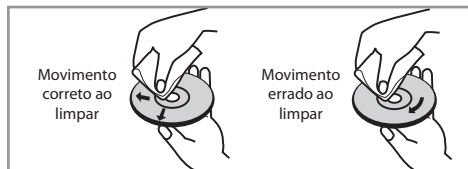

Impressões digitais e sujeiras podem causar má qualidade de imagem e distorção sonora. Antes de usar, limpe com um pano macio. Esfregue no sentido do centro do disco para a sua extremidade.

Não use solventes como álcool, benzina ou thinner, limpadores comercialmente disponíveis ou spray anti-estático usado para limpeza de disco de vinil.

Licenças e Marcas Comerciais



Tecnologia Bluetooth® é um sistema que permite o contato de rádio entre dispositivos eletrônicos dentro de um máximo intervalo de 10 metros.

Conexão de dispositivos individuais sob a tecnologia Bluetooth® tecnologia sem fio não incorrer em quaisquer encargos. Um telefone celular com tecnologia Bluetooth® sem fio pode ser operado através de Cascata se a conexão foi feita via tecnologia Bluetooth®.

A marca Bluetooth® e os logotipos são de propriedade da Bluetooth® SIG, Inc. e qualquer uso de tais marcas pela LG Electronics está sob licença.

Outros nomes e marcas comerciais são de seus respectivos proprietários.

Certificado de Garantia

A LG Electronics do Brasil Ltda., através de sua Rede de Serviços Autorizados, garante ao usuário deste produto os serviços de Assistência Técnica para substituição de componentes ou partes, bem como mão-de-obra necessária para reparos de eventuais defeitos, devidamente constatados como sendo de fabricação, pelo período de 01 (Um) ano, incluindo o período de garantia legal de 90 (noventa) dias, contados a partir da data de emissão da nota fiscal de compra pelo primeiro proprietário, desde que o mesmo tenha sido instalado conforme orientações descritas no manual do usuário que acompanha o produto e, somente em Território Nacional.

Garantia Legal:

O consumidor tem o prazo de 90(noventa) dias, contados a partir da data de emissão da nota fiscal de compra, para reclamar de irregularidades (vícios) aparentes, de fácil e imediata observação no produto, como os itens que constituam a parte externa e qualquer outra acessível ao usuário, assim como, peças de aparência e acessórios em geral.

Condições para validade da garantia legal e contratual

A Garantia Legal e Contratual perderá seu efeito se:

- ▶ O produto não for utilizado para os fins a que se destina;
- ▶ A instalação ou utilização do produto estiver em desacordo com as recomendações do Manual de Instruções;
- ▶ O produto sofrer qualquer dano provocado por mau uso, acidente, queda, agentes da natureza, agentes químicos, aplicação inadequada, alterações, modificações ou consertos realizados por pessoas ou entidades não credenciadas pela LG Electronics do Brasil Ltda.;
- ▶ Houver remoção e/ou alteração do número de série ou da identificação do produto.

Condições não cobertas pela garantia legal e contratual

A Garantia não cobre:

- ▶ Danos provocados por riscos, amassados e uso de produtos químicos/abrasivos sobre o gabinete;
- ▶ Transporte e remoção de produtos para conserto que estejam instalados fora do perímetro urbano onde se localiza o Serviço Autorizado LG

mais próximo. Nestes locais, qualquer despesa de locomoção e/ou transporte do produto, bem como despesas de viagem e estadia do técnico, quando for o caso, correrão por conta e risco do Consumidor;

- ▶ Desempenho insatisfatório do produto devido a instalação ou rede elétrica inadequadas;
- ▶ Troca de peças e componentes sujeitos a desgaste normal de utilização ou por dano de uso;
- ▶ Serviços de instalação, regulagens externas e limpeza, pois essas informações constam no Manual de Instruções;
- ▶ Eliminação de interferências externas ao produto que prejudiquem seu desempenho, bem como dificuldades de recepção inerentes ao local ou devido ao uso de antenas inadequadas.

Observações:

- A LG Electronics do Brasil Ltda. não assume custos ou responsabilidade relativos a pessoa ou entidade que venham a oferecer garantia sobre produtos LG, além das aqui descritas;
- As despesas decorrentes e consequentes da instalação de peças que não pertençam ao produto são de responsabilidade única e exclusiva do comprador;
- A LG Electronics do Brasil Ltda se reserva o direito de alterar as características gerais, técnicas e estéticas de seus produtos sem prévio aviso;
- A garantia somente é válida mediante a apresentação de nota fiscal de compra deste produto.

**PRODUZIDO NO
PÓLO INDUSTRIAL
DE MANAUS**



CONHEÇA A AMAZÔNIA

LG Electronics do Brasil Ltda.
C.N.P.J.: 01.166.372/0008-21
Rua Javari, nº 1.004, Distrito Industrial, CEP 69075-110, Manaus/AM
Indústria Brasileira