

ARNO[®]

SILENCE FORCE[™]

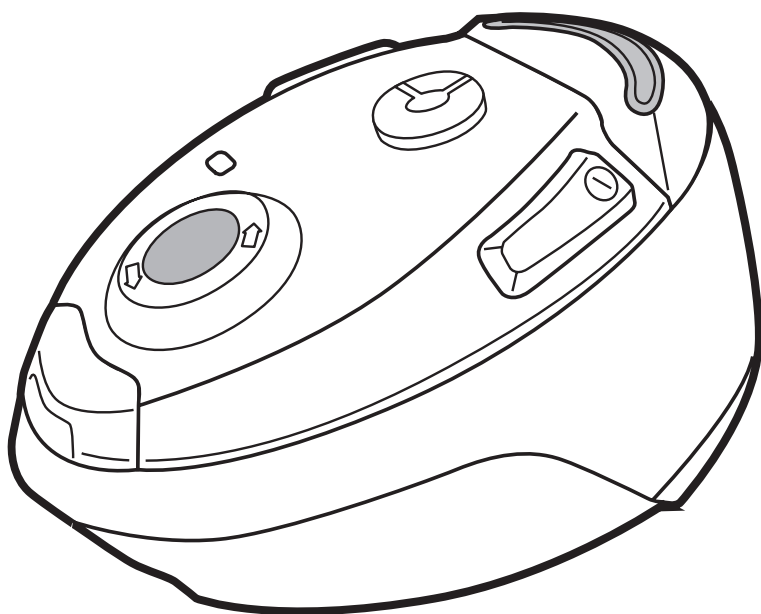

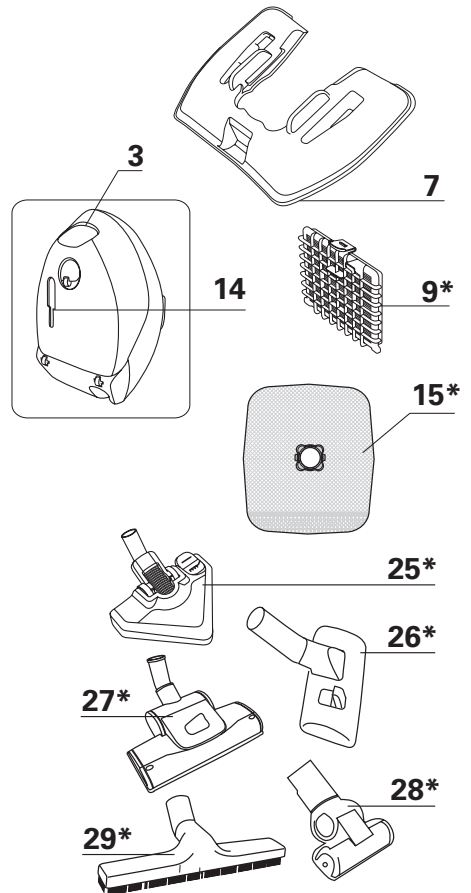

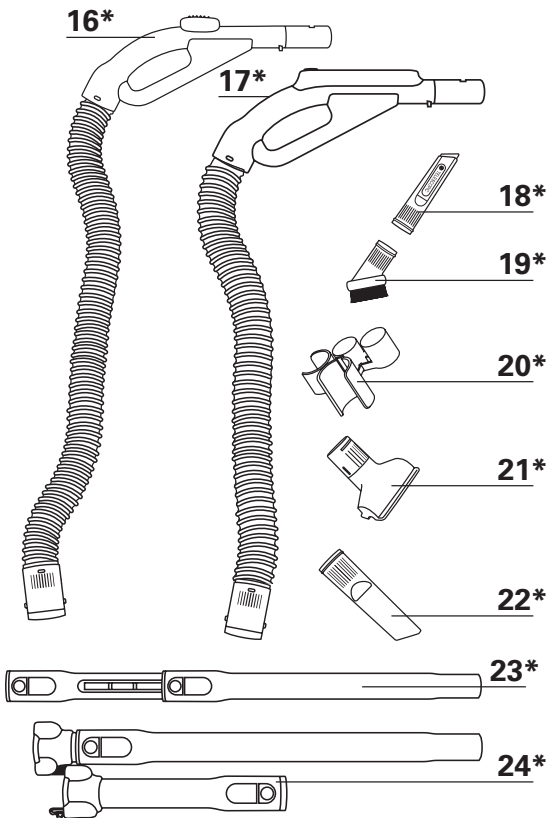
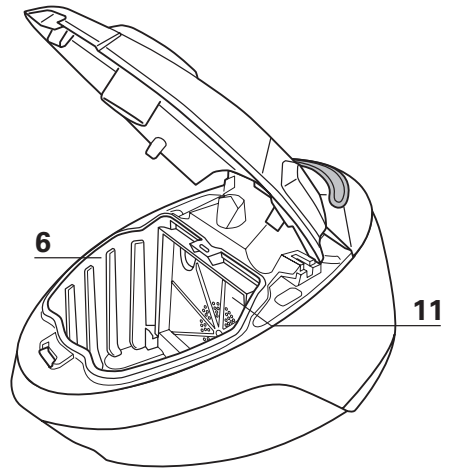
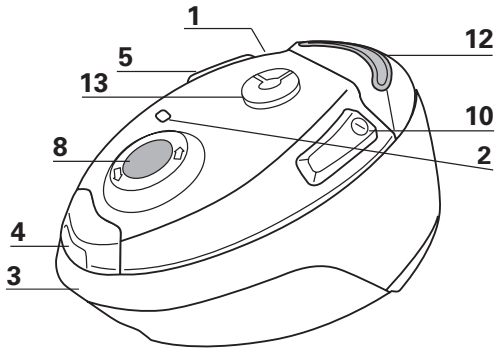
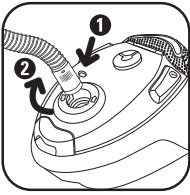

fig. 1

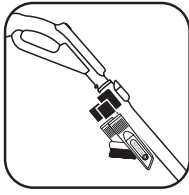

fig. 2

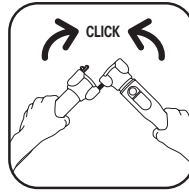

fig. 3

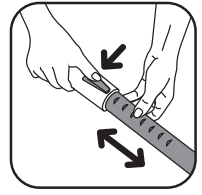

fig. 4



fig. 5

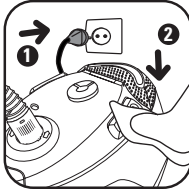

fig. 6

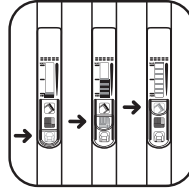

fig. 7

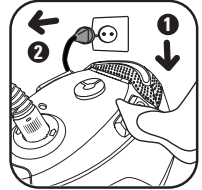

fig. 8



fig. 9

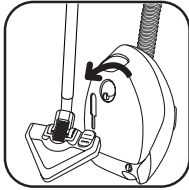

fig. 10

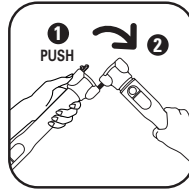

fig. 11

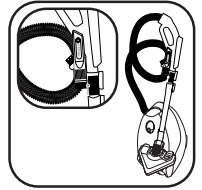

fig. 12

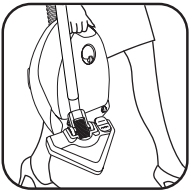

fig. 13



fig. 14

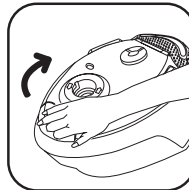

fig. 15

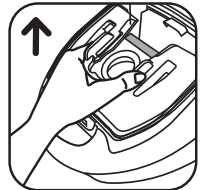

fig. 16

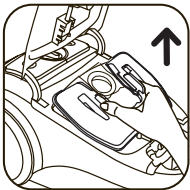

fig. 17

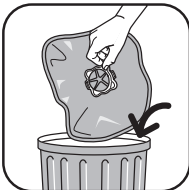

fig. 18

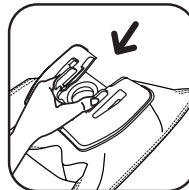

fig. 19

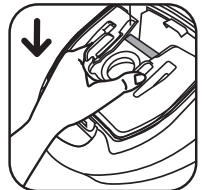

fig. 20

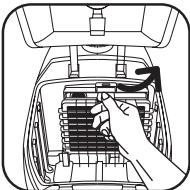

fig. 21

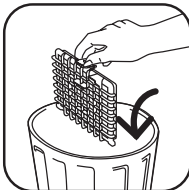

fig. 22

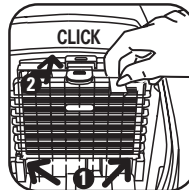

fig. 23

Para garantir a sua segurança, este aparelho encontra-se em conformidade com as normas e os regulamentos aplicáveis (Diretivas sobre Baixa Tensão, Compatibilidade Eletromagnética, Meio Ambiente, ...)

1 • CONSELHOS DE UTILIZAÇÃO

O seu aspirador é um aparelho Elétrico: deve ser usado em condições normais de utilização. Utilize e arrume o aparelho fora do alcance das crianças. Nunca deixe o aparelho sem vigilância. Nunca coloque os olhos ou as orelhas ao alcance da escova ou do tubo de aspiração. **Não aspire superfícies que tenham sido molhadas com álcool líquidos, seja qual for a sua natureza, substâncias quentes, substâncias ultra finas (gesso, cimento, cinzas,...) cacos cortantes (vidros), produtos nocivos (dissolventes, decapantes,...), agressivos (ácidos, detergentes,...), inflamáveis e explosivos (à base de gasolina ou de álcool).**

Nunca mergulhe o aparelho em água nem o guarde no exterior.

Nunca utilize o aparelho: se caiu e apresenta danos visíveis ou anomalias de funcionamento. Neste caso, não abra o aparelho mas envie-o para o Centro de Assistência Técnica Autorizado mais próximo ou entre em contato com o Clube Consumidor Arno.

2 • ALIMENTAÇÃO ELÉTRICA

Verifique se a voltagem de utilização do seu aspirador corresponde à da sua instalação elétrica. Desligue o aparelho retirando a ficha da tomada:

- imediatamente após cada utilização,
- antes de cada mudança de acessórios,
- antes de cada limpeza, operação de manutenção ou substituição de filtro.

Nunca utilize o aparelho:

- se o cabo de alimentação se encontrar de alguma forma danificado. O conjunto enrolador e cabo de alimentação do aspirador tem de ser obrigatoriamente substituído por um Serviço de Assistência Técnica Autorizado dado que são necessárias ferramentas especiais para proceder a qualquer reparação por forma a evitar qualquer tipo de perigo.

3 • REPARAÇÕES

As reparações apenas devem ser efetuadas por especialistas com peças sobressalentes de origem. Reparar por si próprio um aparelho pode constituir um perigo para o usuário.

DESCRIÇÃO

- 1 Tampa
- 2 Indicador de mudança do saco
- 3 Alça de transporte
- 4 Abertura da tampa
- 5 Enrolador de cabo
- 6 Compartimento do saco
- 7 Encaixes de suporte do saco
- 8 Abertura de aspiração
- 9 Filtro HEPA*
- 10 Botão ligar/desligar
- 11 Compartimento da filtro HEPA*
- 12 SILENCE SYSTEM
- 13 Variador de potência
- 14 Parking vertical
- 15 Saco Wonderbag*

Acessórios

- 16 Tubo flexível com alça e variador mecânico de potência*
- 17 Tubo flexível com alça High Control e cursor de potência 3 posições*
- 18 Tubo para frestas e rodapés telescópico*
- 19 Escova para móveis*
- 20 Suporte de acessórios*
- 21 Escova para estofados*
- 22 Tubo para frestas e rodapés*
- 23 Tubo telescópico*
- 24 Tubo telescópico dobrável Compact System*
- 25 Delta silence Force*
- 26 Escova para todos os tipos de pisos*
- 27 Escova Turbo*
- 28 Mini escova Turbo*
- 29 Escova para parquet e pisos delicados*

* Consoante os modelos: trata-se de equipamentos específicos para certos modelos ou de acessórios disponíveis em opção.

Graças ao SILENCE SYSTEM, o seu aspirador garante uma redução significativa do ruído no decorrer da sua utilização.

1 • DESEMBALAGEM

Retire o aparelho da embalagem e os eventuais autocolantes, guarde a garantia e leia com atenção o manual de instruções antes da primeira utilização do aparelho.

2 • CONSELHOS E PRECAUÇÕES

O cabo deve ser desenrolado completamente antes de qualquer utilização. Não o bloqueie e não o passe sobre arestas cortantes. Se utilizar uma extensão, certifique-se de que esta se encontra em perfeito estado e dispõe de uma seção adequada à potência do seu aspirador. Nunca desligue o aparelho puxando pelo cabo.

Nunca coloque o aspirador em funcionamento sem saco e sem sistema de filtragem (HEPA).

O seu aparelho está equipado para este efeito com um sistema de segurança de presença do filtro HEPA.

Nunca puxe pelo cabo para deslocar o aspirador, deve transportá-lo com a ajuda da alça de transporte do aspirador. Não puxe pelo cabo para levantar o aparelho.

Desligue e retire a ficha da tomada após cada utilização. Pare e desligue sempre o seu aspirador antes de qualquer operação de manutenção ou limpeza.

Utilize apenas sacos e filtros de origem ou Wonderbag.

Utilize apenas acessórios de origem. Verifique se todos os filtros se encontram bem colocados.

No caso de dificuldades na obtenção dos acessórios e filtros para este aspirador, entre em contato com o Clube Consumidor Arno.

Este aparelho não foi concebido para ser utilizado por indivíduos (incluindo crianças) cujas capacidades físicas, sensoriais ou mentais estão diminuídas ou por indivíduos sem experiência ou conhecimentos, exceto no caso de poderem beneficiar, pelo intermédio da pessoa responsável pela sua segurança, de vigilância ou instruções referentes à utilização do aparelho.

Mostra-se adequado vigiar as crianças para garantir que estas não brincam com o aparelho.

UTILIZAÇÃO

1 • MONTAGEM DOS ELEMENTOS DO APARELHO

Insira, com força, o tubo flexível na abertura de aspiração (fig.1) e rode até ficar bloqueado. Para o retirar, rode-a no sentido contrário e puxe. Fixe o suporte para acessórios sobre o tubo e coloque os acessórios. Com o suporte para acessórios sobre o tubo, os acessórios retiram-se do suporte. Este último permanece fixado sobre o tubo (fig.2).

Monte o tubo telescópico*. Regule o comprimento pretendido (fig.4). Se o seu aparelho estiver equipado com o Compact System com tubos dobráveis: (fig.3).

• Para a sua utilização, desdobre os 2 tubos até ouvir um «clic» de bloqueio.

Regule o comprimento pretendido. Encaixe o acessório adequado na extremidade do tubo (fig.5):

• Para os tapetes e as carpetes: utilize a escova com as cerdas recolhidas.

IMPORTANTE No caso de dificuldade de deslocação da escova de aspiração, reduza a potência de aspiração do aparelho utilizando o variador eletrónico no aspirador.

• Para os parquets e pavimentos lisos: utilize a escova com as cerdas para fora ou utilize diretamente a escova parquet*.

• Para os cantos e locais de difícil acesso: utilize o tubo para frestas e rodapés*.

• Para os móveis: utilize a escova* ou a escova para mobiliário*

IMPORTANTE Nunca coloque o aspirador a funcionar sem saco e sem sistema de filtragem (HEPA).

ATENÇÃO Pare e desligue sempre o aspirador antes de substituir os acessórios.

2 • LIGAÇÃO DO CABO DE ALIMENTAÇÃO E COLOCAÇÃO EM FUNCIONAMENTO DO APARELHO

Desenrole o cabo na totalidade, ligue o aspirador e carregue no pedal Ligar/Desligar (fig.6).

Regule a potência com o variador do aspirador. Se o seu modelo estiver equipado com uma alça High Control (fig.7), também pode modificar a potência de aspiração com o cursor de 3 posições*:

• Posição  para tecidos e mobiliário (fig.7).

• Posição  para os parquets e pavimentos lisos (fig.7).

• Posição  para os tapetes e as carpetes (fig.7).

* Consoante os modelos: trata-se de equipamentos específicos para certos modelos ou de acessórios disponíveis em opção.

3 • ARRUMAÇÃO E TRANSPORTE DO APARELHO

Após a sua utilização, desligue o aspirador pressionando no botão Ligar/Desligar e retire o plugue da tomada (fig.8). Arrume o cabo de alimentação pressionando no botão do enrolador do cabo (fig.9). Na vertical, coloque a escova na posição parking (fig.10).

Poderá, deste modo, transportar e arrumar o aspirador na posição parking (fig.13).

Se o seu aparelho estiver equipado com o Compact System com tubos dobráveis:

- Empurre para dentro os tubos telescópicos (fig.11) e prima o botão «Push» para abrir o tubo e dobre-o.
- Se o seu aparelho estiver equipado com o sistema CLIP'N'STORE, fixe o tubo flexível no suporte para acessórios por forma a facilitar a arrumação (fig.12).

LIMPEZA E MANUTENÇÃO

O ar que respiramos contém partículas que podem ser alergênicas: as larvas e dejectos dos ácaros, os bolores, o pólen, os fumos e os resíduos de animais (pêlos, pele, saliva, urina). As dejetos mais finas penetram profundamente no aparelho respiratório, onde podem provocar uma inflamação e alterar a função respiratória no seu todo.

Os filtros HEPA (High Efficiency Particulate Air Filter, isto é, filtros de Alta Eficácia para Partículas Aéreas) permitem reter as partículas mais finas.

Graças ao filtro HEPA, o ar lançado para o compartimento é mais saudável do que o ar aspirado.

IMPORTANTE Pare e desligue sempre o seu aspirador antes de qualquer operação de manutenção ou limpeza.

1 • MUDE O SACO

O indicador de mudança do saco indica-lhe que o saco está cheio ou saturado. Se constatar uma diminuição na eficácia do seu aparelho, regule a potência ao máximo e mantenha a escova levantada do chão. Se o indicador exibir uma luz fixa encarnada, substitua o saco.

Abra a tampa do seu aspirador (fig.15). Retire o saco wonderbag (fig.16-17) e deite-o no lixo (fig.18).

IMPORTANTE Não reutilize o saco wonderbag dado que este é um saco de utilização única.

Coloque um novo saco wonderbag no suporte do saco graças ao respectivo anel (fig. 19).

Coloque o saco dentro do compartimento (fig. 20). Assegure-se de que o saco está bem posicionado antes de voltar a fechar a tampa.

IMPORTANTE Nunca coloque o aspirador a funcionar sem saco.

2 • MUDE O FILTRO HEPA*

IMPORTANTE Substitua o sistema de filtragem uma vez por ano.

O filtro HEPA encontra-se disponível no seu revendedor ou nos Serviços de Assistência Técnica autorizados Arno.

- Abra a tampa do aspirador (fig. 15). Retire o saco wonderbag (fig. 16) e, em seguida, retire o filtro HEPA* (fig. 21) e deite-a no lixo (fig. 22). Coloque o novo filtro HEPA* no respectivo compartimento (fig.23).
- Volte a colocar o saco wonderbag. Assegure-se de que o filtro HEPA está bem posicionado antes de voltar a fechar a tampa.

IMPORTANTE Nunca coloque o aspirador a funcionar sem o filtro HEPA. Neste sentido, o seu aparelho encontra-se equipado com um sistema de segurança de presença do filtro HEPA (a tampa não fecha enquanto não tiver colocado o filtro HEPA).

3 • LIMPE O ASPIRADOR

Limpe os acessórios do aparelho com um pano macio e úmido e, depois, seque-os. Não utilize produtos agressivos ou abrasivos.

* Consoante os modelos: trata-se de equipamentos específicos para certos modelos ou de acessórios disponíveis em opção.

IMPORTANTE Assim que o seu aspirador apresentar um problema de funcionamento e antes de proceder a qualquer verificação pare-o carregando no botão.

No caso do aspirador não funcionar

- O aparelho não está ligado. Verifique se o aparelho se encontra corretamente ligado.

No caso do aspirador não aspirar

- Um acessório ou o tubo flexível está entupido: desentupa o acessório ou o tubo flexível.
- A tampa está mal fechada: verifique se o saco se encontra correctamente colocado e volte a fechar a tampa.

No caso do aspirador não aspirar, fazer barulho ou emitir um som agudo

- Um acessório ou o tubo flexível está entupido: desentupa o acessório ou o tubo flexível.
- O saco está cheio ou saturado de poeiras finas: substitua o saco.
- O filtro está saturado: mude o filtro HEPA* e volte a colocá-la no respectivo compartimento.
- O variador mecânico de potência na alça está aberto: feche o variador mecânico de potência*.

Se o indicador de mudança do saco exibir uma luz fixa encarnada

- O saco está saturado : substitua o saco.

No caso de ser difícil deslocar a escova

- Regule a potência de aspiração com o variador de 3 posições:

No caso do cabo não enrolar na totalidade







- O cabo está bloqueado à entrada: retire todo o cabo para fora e carregue no botão.

Se algum destes problemas persistir, dirija-se a um Serviço de Assistência Técnica Arno. Consulte a lista dos Serviços de Assistência Técnica Autorizados Arno ou contacte o Clube Consumidor Arno.

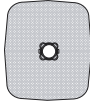
GARANTIA

- Este aparelho foi concebido apenas para um uso doméstico, uma utilização inadequada ou não conforme ao manual de instruções libera a marca de qualquer responsabilidade e anula a garantia.
- Leia atentamente as instruções de utilização antes de utilizar o aparelho pela primeira vez: uma utilização não conforme ao manual de instruções libera a Arno de qualquer responsabilidade.

* Consoante os modelos: trata-se de equipamentos específicos para certos modelos ou de acessórios disponíveis em opção.

ACESSÓRIOS*	UTILIZAÇÃO	COLOCAÇÃO DO ACESSÓRIO	LOCAIS DE AQUISIÇÃO
<p>Saco Wonderbag</p> 	Saco universal.	Instale o anel sobre o saco Wonderbag e, em seguida, coloque-o no interior do compartimento.	<p>Serviços de Assistência Técnica Autorizados Arno (consulte a lista dos endereços em anexo) ou contacto o Clube Consumidor Arno.</p>
<p>Escova para móveis</p> 	Para aspirar móveis.	Encaixe a escova para móveis na extremidade da alça ou do tubo.	
<p>Escova para estofados</p> 	Para aspirar móveis.	Insira a escova para móveis na extremidade da alça ou do tubo.	
<p>Tubo para frestas e rodapés telescópico</p> 	Para acessar aos cantos e zonas de difícil acesso.	Insira o tubo para frestas e rodapés telescópico na extremidade da alça ou do tubo.	
<p>Escova para parquet e pisos delicados</p> 	Para os pisos delicados.	Insira a escova na extremidade do tubo.	
<p>Mini escova Turbo</p> 	Para limpar em profundidade os tecidos dos móveis (sofás, colchões...).	Para limpar em profundidade os tecidos do moveis (sofás, colchões...).	
<p>Escova Turbo</p> 	Para retirar os fios e os pêlos de animais incrustados nos tapetes e carpetes.	Insira a escova-turbo na extremidade do tubo.	

MEIO AMBIENTE

Nos termos da regulamentação em vigor, qualquer aparelho não utilizado deve ser tornado definitivamente inutilizável: desligue e corte o cabo de alimentação antes de eliminar o aparelho.



Proteção do ambiente em primeiro lugar!

① O seu produto contém materiais que podem ser recuperados ou reciclados.

➔ Entregue-o num ponto de recolha para possibilitar o seu tratamento

* Consoante os modelos: trata-se de equipamentos específicos para certos modelos ou de acessórios disponíveis em opção.

CONSUMIDOR: caso você, após ter lido o manual de instruções, ainda tenha dúvidas quanto à utilização deste ou de qualquer outro produto ARNO, ou caso possua sugestões, entre em contato com a ARNO através do SAC 08000 119933 (ligação gratuita) ou visite nosso site - www.arno.com.br - e envie um e-mail.

Para mais dicas e receitas acesse o site www.casagourmet.com.br.

As características gerais do produto podem sofrer alterações sem aviso prévio.