

GEBRUIKSAANWIJZING

NL

MANUAL DE INSTRUÇÕES

PT

ΕΝΤΟΙΧΙΖΟΜΕΝΟ ΠΛΥΝΤΗΡΙΟ
ΠΙΑΤΩΝ

EL

СОДЕРЖАНИЕ

RU

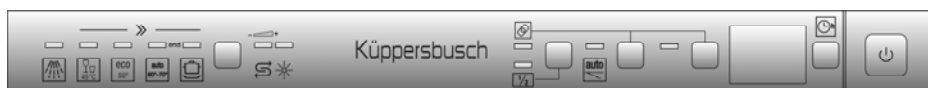

**LEIDRAAD VOOR HET GEBRUIK VAN DE VAATWASSER
EN DE WASPROGRAMMA'S**

**GUIA PARA A UTILIZAÇÃO DA MÁQUINA DE LAVAR LOUÇA
E DOS PROGRAMAS DE LAVAGEM**

**ΟΔΗΓΟ ΓΙΑ ΤΗ ΧΡΗΣΗ ΤΟΥ ΠΛΥΝΤΗΡΙΟΥ ΠΙΑΤΩΝ ΚΑΙ ΤΟ ΠΛΥΣΙΜΟ
ΤΩΝ ΠΡΟΓΡΑΜΜΑΤΩΝ**

**РУКОВОДСТВО ПО ИСПОЛЬЗОВАНИЮ ПОСУДОМОЕЧНОЙ МАШИНЫ И
ПРОГРАММ МОЙКИ**

| | |
|--|----|
| 1. Advertências para a segurança e o uso | 2 |
| 2. Instalação e execução | 5 |
| 3. Descrição dos comandos | 9 |
| 4. Instruções para o uso | 19 |
| 5. Limpeza e manutenção | 34 |
| 6. Soluções para as anomalias de funcionamento | 38 |

Agradecemos por terem escolhido este nosso produto. Aconselhamos ler cuidadosamente todas as instruções contidas neste manual para conhecer as condições mais idóneas a fim de realizar uma utilização correcta e segura da sua máquina de lavar louça. Cada um dos parágrafos são apresentados de modo que se possa realizar passo a passo todas as funcionalidades do aparelho, os testes podem ser compreendidos facilmente e possuem imagens detalhadas. São dados conselhos úteis para utilizar os cestos, os braços borrifadores, os recipientes, filtros, programas de lavagem e a configuração certa dos comandos. Os conselhos para a limpeza que são indicados aqui permitirão manter inalteradas durante o tempo as performances da sua máquina de lavar louça. Este manual, fácil de ser consultado, satisfará a todas as perguntas que poderão surgir em relação à utilização da sua máquina de lavar louça.



INSTRUÇÕES PARA O INSTALADOR: são destinadas ao **técnico qualificado** que deve executar a instalação, o início de funcionamento e a verificação do aparelho.



INSTRUÇÕES PARA O UTILIZADOR: indicam os conselhos para o uso, a descrição dos comandos e as operações de limpeza certas e a manutenção do aparelho.

1. Advertências para a segurança e o uso

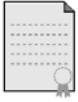

ESTE MANUAL CONSTITUI PARTE INTEGRANTE DO APARELHO: É PRECISO CONSERVÁ-LO SEMPRE PERFEITO JUNTAMENTE COM O APARELHO. ANTES DA UTILIZAÇÃO ACONSELHAMOS QUE FAÇAM UMA LEITURA ATENTA DE TODAS AS INDICAÇÕES CONTIDAS NESTE MANUAL. A INSTALAÇÃO DEVERÁ SER EXECUTADA POR PESSOAS QUALIFICADAS E A RESPEITAR ÀS NORMAS VIGENTES. ESTE APARELHO FOI PREVISTO PARA UM EMPREGO DE TIPO DOMÉSTICO E APLICAÇÕES SIMILARES, TAIS COMO, POR EXEMPLO, REFEITÓRIOS PARA FUNCIONÁRIOS DE LOJAS, ESCRITÓRIOS E OUTROS AMBIENTES DE TRABALHO, COMUNIDADES, CLIENTES DE HOTÉIS, ALBERGUES, AMBIENTES “BED AND BREAKFAST” E OUTROS AMBIENTES DE TIPO RESIDENCIAL, E ESTÁ EM CONFORMIDADE COM AS **DIRECTIVAS 2006/95/CE E 2004/108/CE** ACTUALMENTE EM VIGOR, COMPREENDIDA A PREVENÇÃO E A ELIMINAÇÃO DOS DISTÚRBIOS ESTÁTICOS NA ATMOSFERA. O APARELHO FOI CONSTRUÍDO PARA REALIZAR AS SEGUINTE FUNÇÕES: **LAVAGEM E SECAGEM DE LOUÇA**, QUALQUER OUTRO USO DEVE SER CONSIDERADO IMPRÓPRIO. **O FABRICANTE EXIME-SE DE QUALQUER RESPONSABILIDADE SE FOREM REALIZADAS UTILIZAÇÕES DIFERENTES DAQUELAS INDICADAS.**



A PLACA DE IDENTIFICAÇÃO, COM OS DADOS TÉCNICOS, O NÚMERO DE MATRÍCULA E A MARCAÇÃO É POSICIONADA VISIVELMENTE NA BORDA INTERNA DA PORTA. **A PLACA NA BEIRA INTERNA DA PORTA NUNCA DEVE SER RETIRADA.**



NÃO DEIXAR RESÍDUOS DA EMBALAGEM SOLTOS NO AMBIENTE DOMÉSTICO. SEPARAR OS VÁRIOS MATERIAIS DE DESCARTE PROVENIENTES DA EMBALAGEM E ENTREGÁ-LOS AO CENTRO MAIS PERTO DE RECOLHA DIFERENCIADA.



É OBRIGATÓRIO A CONEXÃO À TERRA SEGUNDO ÀS MODALIDADES PREVISTAS PELAS NORMAS DE SEGURANÇA DA INSTALAÇÃO ELÉCTRICA. **O FABRICANTE EXIME-SE DE QUALQUER RESPONSABILIDADE DEVIDO A EVENTUAIS DANOS A PESSOAS OU A COISAS DERIVANTES DA FALTA DE CONEXÃO OU POR CONEXÃO DEFEITUOSA DA LINHA DE TERRA.**



SE O APARELHO FOR INSTALADO EM PAVIMENTOS RECOBERTOS, É PRECISO PRESTAR ATENÇÃO PARA QUE AS ABERTURAS NA PARTE INFERIOR NÃO FIQUEM OBSTRUÍDAS.

DEPOIS DE CADA UMA DAS UTILIZAÇÕES, DESLIGAR A MÁQUINA DE LAVAR LOUÇA PARA EVITAR DISPERSÃO DE ENERGIA ELÉCTRICA.

EM CASO DE FUNCIONAMENTO ANÓMALO RETIRAR A MÁQUINA DE LAVAR LOUÇA DA REDE ELÉCTRICA E FECHAR A TORNEIRA DA ÁGUA.



NÃO UTILIZE MÁQUINAS DE LAVAR A VAPOR PARA LIMPAR A MÁQUINA DE LAVAR LOUÇA.



O APARELHO DESCARTADO DEVE SER DESTRUÍDO. CORTAR O CABO DE ALIMENTAÇÃO DEPOIS DE TER RETIRADO A FICHA DA TOMADA DE CORRENTE. FAZER COM QUE FIQUEM INÓCUAS TODAS AS PARTES QUE POSSAM CONSTITUIR PERIGO PARA OS MIÚDOS (FECHADURAS, PORTAS, ETC.).



ESTE APARELHO ESTÁ CLASSIFICADO DE ACORDO COM A **DIRECTIVA EUROPEIA 2002/96/EC** SOBRE RESÍDUOS DE EQUIPAMENTO ELÉCTRICO E ELECTRÓNICO (REEE).

AO GARANTIR A ELIMINAÇÃO ADEQUADA DESTE PRODUTO, ESTARÁ A AJUDAR A EVITAR POTENCIAIS CONSEQUÊNCIAS NEGATIVAS PARA O AMBIENTE E PARA A SAÚDE PÚBLICA, QUE PODERIAM DERIVAR DE UM MANUSEAMENTO DE DESPERDÍCIOS INADEQUADO DESTE PRODUTO.



O SÍMBOLO  NO PRODUTO, OU NOS DOCUMENTOS QUE ACOMPANHAM O PRODUTO, INDICA QUE ESTE APARELHO NÃO PODE RECEBER UM TRATAMENTO SEMELHANTE AO DE UM DESPERDÍCIO DOMÉSTICO. PELO CONTRÁRIO, DEVERÁ SER DEPOSITADO NO RESPECTIVO CENTRO DE RECOLHA PARA A RECICLAGEM DE EQUIPAMENTO ELÉCTRICO E ELECTRÓNICO. A ELIMINAÇÃO DEVERÁ SER EFECTUADA EM CONFORMIDADE COM AS NORMAS AMBIENTAIS LOCAIS PARA A ELIMINAÇÃO DE DESPERDÍCIOS. PARA OBTER INFORMAÇÕES MAIS DETALHADAS SOBRE O TRATAMENTO, A RECUPERAÇÃO E A RECICLAGEM DESTE PRODUTO, CONTACTE O DEPARTAMENTO NA SUA LOCALIDADE, O SEU SERVIÇO DE ELIMINAÇÃO DE DESPERDÍCIOS DOMÉSTICOS OU A LOJA ONDE ADQUIRIU O PRODUTO.



NÃO UTILIZAR APARELHOS QUE FORAM DANIFICADOS PELO TRANSPORTE! EM CASO DE DÚVIDAS CONSULTAR O PRÓPRIO REVENDEDOR. O APARELHO DEVE SER INSTALADO COM BASE NAS INSTRUÇÕES FORNECIDAS PELO FABRICANTE OU POR PESSOAS QUALIFICADAS.



A MÁQUINA DE LAVAR LOUÇA DEVE SER UTILIZADA POR PESSOAS ADULTAS. ADMITE-SE A UTILIZAÇÃO DA MÁQUINA POR PESSOAS COM CAPACIDADES FÍSICAS E/OU MENTAIS REDUZIDAS APENAS SOB A SUPERVISÃO DE UM RESPONSÁVEL PELA SEGURANÇA DESTAS PESSOAS. MANTENHA AS CRIANÇAS AFASTADAS DOS DETERGENTES E DOS MATERIAIS QUE COMPÕEM A EMBALAGEM (SACOS DE PLÁSTICO, POLIESTIRENO, ETC.) E NÃO DEIXE QUE SE APROXIMEM DA MÁQUINA DE LAVAR LOUÇA NEM QUE BRINQUEM COM ELA. É POSSÍVEL QUE NO INTERIOR DA MÁQUINA PERMANEÇAM RESÍDUOS DE DETERGENTE QUE PODEM CAUSAR DANOS IRREPARÁVEIS NOS OLHOS, NA BOCA E NA GARGANTA, PROVOCANDO ATÉ MESMO A SUFOCAÇÃO.



NÃO INTRODUIZIR SOLVENTES COMO ÁLCOOL OU TEREBINTINA QUE PODERIAM PROVOCAR A EXPLOSÃO.

NÃO INTRODUIZIR SUJA DE CINZAS, CERA OU VERNIZ.



NÃO BEBER A ÁGUA RESÍDUA EVENTUALMENTE PRESENTE NA LOUÇA OU NA MÁQUINA DE LAVAR LOUÇA NO FIM DO PROGRAMA DE LAVAGEM E ANTES DA SECAGEM.

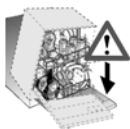

APOIAR-SE OU SENTAR-SE NA PORTA ABERTA DA MÁQUINA DE LAVAR LOUÇA PODE FAZER COM QUE ELA VIRE, COM O CONSEQUENTE PERIGO PARA AS PESSOAS.

NÃO DEIXAR A PORTA DA MÁQUINA DE LAVAR LOUÇA ABERTA PARA NÃO TROPEÇAR NELA.



AS FACAS E OUTROS UTENSÍLIOS DE COZINHA QUE POSSUEM PONTAS AFIADAS DEVEM SER COLOCADOS NO CESTO COM AS PONTAS VIRADAS PARA BAIXO OU COLOCADOS NA POSIÇÃO HORIZONTAL, NO CESTO SUPERIOR. CUIDADO PARA NÃO SE FERIR E PRESTE ATENÇÃO PARA QUE AS PONTAS AFIADAS NÃO FIQUEM SALIENTES EM RELAÇÃO AO CESTO.



MODELOS COM AQUASTOP

O AQUASTOP É UM DISPOSITIVO QUE IMPEDE O ALAGAMENTO EM CASO DE PERDAS DE ÁGUA. DEPOIS QUE O AQUASTOP TIVER INTERVINDO É PRECISO INTERPELAR UM TÉCNICO QUALIFICADO PARA INDIVIDUAR E CONSERTAR O ENGUIÇO. NOS MODELOS COM AQUASTOP A MANGUEIRA DE ABASTECIMENTO DE ÁGUA POSSUI UMA ELECTROVÁLVULA. **NÃO CORTAR O TUBO E NÃO DEIXAR CAIR A ELECTROVÁLVULA NA ÁGUA.** SE A MANGUEIRA DE ABASTECIMENTO DA ÁGUA FICAR DANIFICADA, RETIRAR O APARELHO DA REDE HÍDRICA E ELÉCTRICA.



MODELOS COM ILUMINAÇÃO INTERNA

O SISTEMA DE ILUMINAÇÃO DO APARELHO PERTENCE AO GRUPO DE RISCO 1 SEGUNDO A NORMA IEC/EN 62471. ISSO SIGNIFICA QUE NÃO HÁ NENHUM RISCO DE TIPO FOTOBIOLOGICO NAS CONDIÇÕES NORMAIS DE UTILIZAÇÃO.



LOGO DEPOIS DE TER INSTALADO O APARELHO EFECTUAR UMA RÁPIDA VERIFICAÇÃO DO MESMO SEGUINDO AS INSTRUÇÕES QUE SÃO CITADAS MAIS ADIANTE. SE HOVER MAU FUNCIONAMENTO, DESLIGAR O APARELHO DA REDE ELÉCTRICA E INTERPELAR O CENTRO DE ASSISTÊNCIA TÉCNICA MAIS PERTO. **NÃO TENTAR CONSERTAR O APARELHO.**



A MÁQUINA DE LAVAR LOUÇA POSSUI TODOS OS REQUISITOS IMPOSTOS PELAS NORMAS DE SEGURANÇA VIGENTES E REFERENTES AS APARELHAGENS ELÉCTRICAS. EVENTUAIS CONTROLES TÉCNICOS DEVERÃO SER EFECTUADOS SOMENTE POR PESSOAS ESPECIALIZADAS E AUTORIZADAS. **OS CONSERTOS EXECUTADOS POR PESSOAS NÃO AUTORIZADAS, ALÉM DE FAZEREM COM QUE A GARANTIA DECAIA, PODEM TORNAR-SE FONTE DE PERIGO PARA O UTILIZADOR.**

O fabricante exime-se de qualquer responsabilidade por danos a pessoas ou a coisas, provocados pela inobservância das supramencionadas prescrições ou derivantes da modificação mesmo que seja em somente uma das peças do aparelho e da utilização de peças sobresselentes que não forem originais.



2. Instalação e execução

Remover os elementos de poliestireno que bloqueiam os cestos. Colocar o aparelho no lugar escolhido. A máquina de lavar louça pode ser colocada rente aos lados ou à parte traseira nos móveis ou nas paredes. Se a máquina de lavar louça for instalada nos arredores de uma fonte de calor, deverá-se interpor um painel termo-isolante para prevenir super-aquecimentos e mau funcionamento. Para assegurar a estabilidade, instalar os aparelhos de embutir inferior ou integráveis somente sob planos de trabalho contínuos, aparafusando-os aos móveis adjacentes. Para facilitar as operações de instalação, as mangueiras de alimentação e de escoamento são orientáveis em todas as direcções, prestar atenção para que não fiquem dobradas ou esmagadas e que não fiquem muito esticadas. Certifique-se de apertar a porca de fixação depois de virar os tubos para a direcção pretendida. Para a passagem dos tubos e do cabo de alimentação, é necessário um furo de Ø mínimo 8 cm.

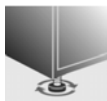

Nivelar o aparelho no chão por meio dos pés reguláveis apropriados. Esta acção é indispensável para assegurar o funcionamento correcto da máquina de lavar louça.



É severamente proibido encastrar a máquina de lavar louça em baixo de uma placa de cozinha em vitrocerâmica.

É possível encastrar a máquina de lavar louça em baixo de uma placa de cozinha tradicional desde que a mesa de trabalho da placa seja **contínua** e que a máquina de lavar louça e a placa de cozinha sejam **montadas e fixadas correctamente**, de maneira que **não se possa provocar nenhuma situação de perigo**.

Se a máquina de lavar louça for instalada num vão vizinho a outro(s) electrodoméstico(s), deverão ser respeitadas à risca as prescrições fornecidas pelo fabricante do(s) electrodoméstico(s) em questão (distâncias mínimas, instruções de instalação, etc.).

Instalação da máquina de lavar louça em posição sobrelevada

Assegure-se de que o móvel e a máquina de lavar louça estão fixados correctamente, para evitar causar qualquer situação de perigo.

Assegure-se de que a porta da máquina está correctamente equilibrada, para evitar que a porta desbloqueada possa abrir-se repentinamente e atingir uma pessoa, sobretudo as crianças.

Tome cuidado para evitar que as crianças sejam apanhadas ou fiquem esmagadas entre a parte inferior da porta e a base de apoio da máquina de lavar louça



Alguns modelos possuem somente um pé posterior regulável por meio de um parafuso em baixo na parte anterior do aparelho.



2.1 Ligação à rede hídrica



Prevenir os riscos de entupimento ou danificação: se as tubagens da água forem novas ou ficarem por longo tempo inactivas, antes de proceder à ligação hídrica, assegurar-se que a água esteja límpida e sem impurezas para evitar danos ao aparelho. **Para a ligação da máquina de lavar louça à rede hídrica, utilizar exclusivamente mangueiras novas; as mangueiras velhas ou usadas não devem ser reutilizadas.**

LIGAÇÃO À ENTRADA DE ÁGUA

Ligar a mangueira de alimentação a uma entrada de água fria com boca rosqueada $\frac{3}{4}$ " do tipo usado para gás, interpondo o filtro **A** fornecido com a máquina de lavar louça. **Certificar-se de atarraxar bem a mangueira com as mãos e concluir a operação apertando-a cerca de $\frac{1}{4}$ de volta usando alicantes.**

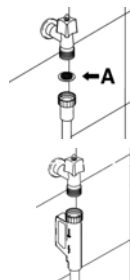

Nos modelos com ACQUASTOP o filtro já existe no aro rosqueado.

É possível abastecer a máquina de lavar louça com água **que não ultrapasse os 60°C**. Abastecendo o aparelho com água quente o tempo de lavagem será abreviado aproximadamente de 20 minutos, mas a sua eficácia será porém ligeiramente reduzida. A ligação será efectuada à entrada doméstica da água quente e com as mesmas modalidades descritas para a ligação à entrada de água fria.

LIGAÇÃO AO TUBO DE ESCOAMENTO

Introduzir a mangueira apropriada em uma tubagem de escoamento com diâmetro mínimo de **4 cm**; alternativamente, apoiá-la ao lavatório utilizando o suporte para mangueira fornecido, mas tendo cuidado para que não fique achatada ou com curvaturas excessivas. É importante evitar que a mangueira possa desengatar-se e cair. Por isso o suporte para mangueira possui um furo, graças ao qual é possível fixá-lo com um laço à parede ou à torneira.

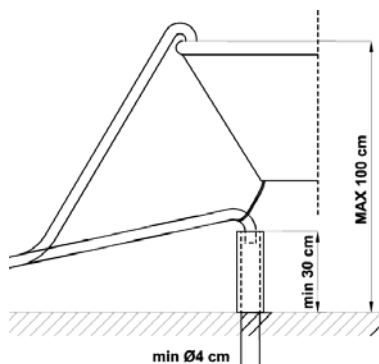

A extremidade livre deverá ficar colocada em uma altura compreendida entre **30 e 100 cm** e não deverá nunca ficar imersa na água. Quando existirem mangueiras com extensões dispostas horizontalmente, num máximo de 3 m, posicionar a mangueira de escoamento a uma altura máxima de **85 cm** do chão.



2.2 Ligação eléctrica e advertências



VERIFIQUE SE OS VALORES DE TENSÃO E FREQUÊNCIA DE REDE COINCIDEM COM OS INDICADOS NA PLACA DE IDENTIFICAÇÃO DO APARELHO, APLICADA NA BORDA INTERNA DA PORTA.



A FICHA NA EXTREMIDADE DO CABO DE ALIMENTAÇÃO E A RELATIVA TOMADA TÊM DE SER DO MESMO TIPO E ESTAR EM CONFORMIDADE COM AS NORMAS EM VIGOR RESPEITANTES ÀS INSTALAÇÕES ELÉCTRICAS.

A FICHA DEVERÁ FICAR ACESSÍVEL APÓS A INSTALAÇÃO.

NUNCA DESLIGUE A FICHA PUXANDO-A PELO CABO.

SE O CABO DE ALIMENTAÇÃO ESTIVER DANIFICADO, SERÁ PRECISO SOLICITAR A SUA SUBSTITUIÇÃO AO FABRICANTE OU A UM CENTRO DE ASSISTÊNCIA AUTORIZADO.



EVITE A UTILIZAÇÃO DE ADAPTADORES OU DERIVADORES PORQUE PODERIAM PROVOCAR AQUECIMENTO EXCESSIVO OU QUEIMADURAS.

SE O APARELHO NÃO ESTIVER EQUIPADO COM FICHA, MAS APENAS COM O CABO DE ALIMENTAÇÃO:



INSTALE NA LINHA DE ALIMENTAÇÃO DO APARELHO UM DISPOSITIVO DE INTERRUPTÃO OMNIPOLAR, COM CATEGORIA DE SOBRETENSÃO III, SITUADO NUMA POSIÇÃO FACILMENTE ACESSÍVEL.



A LIGAÇÃO À REDE ELÉCTRICA DEVE SER FEITA **EXCLUSIVAMENTE POR UM TÉCNICO ESPECIALIZADO** DE ACORDO COM O ESQUEMA REPRODUZIDO ABAIXO E RESPEITANDO AS LEIS EM VIGOR.

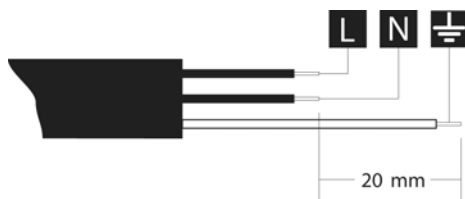

L = castanho

N = azul

⊕ = amarelo-verde



A substituição do cabo de alimentação deve ser feita pelo fabricante ou por um Centro de Assistência Autorizado para prevenir qualquer risco.

**SÓ PARA A GRÃ BRETAGNA:**

ESTE APARELHO DEVE SER LIGADO À TERRA.

Substituição do fusível

Se o aparelho estiver equipado com um fusível **BS 1363A 13A** na ficha para a ligação à rede de alimentação, para a substituição do fusível neste tipo de fichas deverá ser utilizado um fusível aprovado pela **A.S.T.A.** de tipo **BS 1362** e proceder conforme indicado a seguir:

1. Remova a tampa **A** e o fusível **B**.
2. Introduza o novo fusível no interior da tampa.
3. Recoloque ambas as peças no interior da ficha.

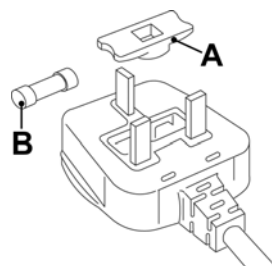

A tampa do fusível deve ser recolocada quando o fusível é substituído. Em caso de perda da tampa do fusível, a ficha não poderá ser reutilizada antes que um sobressalente adequado seja instalado.

Os sobressalentes adequados são identificados pela cor embutida na tampa ou pela escrita na base da ficha que descreve a relativa cor.

As tampas de fusíveis sobressalentes estão disponíveis nos revendedores de material eléctrico locais.



3. Descrição dos comandos

3.1 O painel superior

Todos os comandos e os controlos da máquina de lavar louça estão reunidos no painel superior. As operações para ligar, programar, desligar a máquina, etc., só podem ser feitas com a porta aberta.



| | |
|---|--|
| 1 | TECLA DE LIGAÇÃO/DESLIGAÇÃO Pressionando esta tecla, a máquina passa a receber alimentação eléctrica. |
| 2 | LÂMPADAS DE PROGRAMA SELECIONADO A lâmpada acesa indica o programa seleccionado e a presença de possíveis enguiços (soluções para as anomalias de funcionamento). |
| 3 | BOTÃO DE SELECÇÃO PROGRAMAS Pressionando este botão repetidas vezes, é possível seleccionar o programa desejado. |
| 4 | INDICADOR DE REGULAÇÃO DE DUREZA DA ÁGUA ACTIVADA A lâmpada de controle a piscar indica que a máquina está no modo "regulação de dureza da água". LÂMPADA DE CONTROLE DE FALTA DE SAL Se o símbolo  estiver presente, a lâmpada de controle acesa indica a falta do sal regenerador. |
| 5 | LÂMPADA DE CONTROLE DE FALTA DE ABRILHANTADOR (A lâmpada de controle acesa indica que falta abrilhantador na máquina). |
| 6 | BOTÃO DE PROGRAMAS SPEED + OPÇÃO SUPPLEMENTAR (consulte o parágrafo "OPÇÕES SUPLEMENTARES") O botão comanda a selecção dos programas suplementares. Com a pressão deste botão é possível activar um dos programas quick time (ver a tabela). |
| 7 | LÂMPADA PILOTO DOS PROGRAMAS SPEED A lâmpada piloto acesa indica que será executado um dos programas quick time. |



| | |
|----|---|
| 8 | BOTÃO DA OPÇÃO ABERTURA AUTOMÁTICA DA PORTA + OPÇÃO SUPLEMENTAR (consulte o parágrafo “OPÇÕES SUPLEMENTARES”) |
| 9 | LÂMPADA PILOTO OPÇÃO ABERTURA AUTOMÁTICA DA PORTA |
| 10 | BOTÃO DE MEIA CARGA |
| 11 | LÂMPADA DE CONTROLE DE MEIA CARGA |
| 12 | LÂMPADA DE CONTROLE DA OPÇÃO PRODUTOS MULTIFUNÇÕES |
| 13 | BOTÃO DE ATRASO DO PROGRAMA |
| 14 | DISPLAY DE INFORMAÇÕES |

NOTA: os símbolos e a estética são indicativos e podem diferir em função do modelo ou da versão de máquina de lavar louça adquirida.

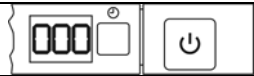
| | |
|------------------------------|--|
| Informações exibidas |  |
| Duração prevista do programa | sim |
| Tempo residual do programa | sim |
| Início atrasado | 1 – 24 horas |
| Mensagem de error | E1, E2, E3, E9 |



Alguns componentes permanecem sob tensão mesmo quando o botão LIGA/DESLIGA se encontra na posição desligada. Antes de efectuar a manutenção do aparelho, desligue a ficha ou corte a tensão por intermédio do dispositivo de interrupção instalado na parede.



CONFIGURAÇÃO DO PROGRAMA DE LAVAGEM E LIGAÇÃO

Para seleccionar o programa mais idóneo para a louça a ser lavada consultar a tabela citada a seguir, que individualiza o tipo de lavagem mais adaptado também em função da natureza da louça e o nível de sujeira.

Depois que, por meio da tabela proposta, se tiver individualizado o programa de lavagem mais idóneo:



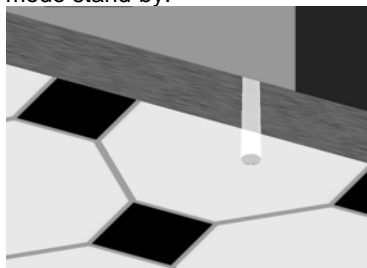
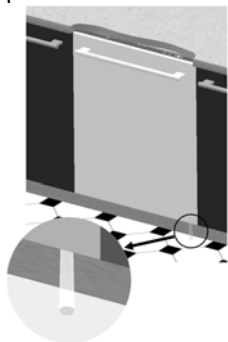

- pressionar a tecla de **LIGAÇÃO/DESLIGAÇÃO (1)** e aguardar o acendimento da **LÂMPADA DE CONTROLE DOS PROGRAMAS (2)**;
- pressionar o botão de **SELECÇÃO PROGRAMAS (2)** correspondente ao programa desejado;
- fechar a porta; o programa começará ao fim de cerca de 2". Durante a sua realização, irá piscar a **LÂMPADA DE CONTROLE** correspondente (sinalização de programa em execução).

INDICADOR DE PROGRAMA EM CURSO

Durante a execução do programa, uma luz intermitente é projectada no chão, sob o canto direito da porta. Quando o programa termina, a luz apaga, para reduzir os consumos no modo stand-by.





| PROGRAMA NÚMERO E SÍMBOLO | CARGA LOUÇA I TALHERES | DESENVOLVIMENTO PROGRAMAS | DURAÇÃO | CONSUMO | |
|---|--|---|----------------|----------------|----------------|
| | | | MINUTOS (1) | ÁGUA LITROS | MINUTOS (1) |
| 1 IMERSÃO  | Panelas e louça a esperar que se complete a carga | Pré-lavagem a frio | 15' | 3,5 | 0,02 |
| 2 CRISTAIS  | Cristais, porcelana e louça mista com sujidade ligeira | Lavagem em 45°C Enxaguada a frio Enxaguada em 70°C Secagem | 70' | 13 | 1,20 |
| 3 ECO (*)  | Louça normalmente suja, também com resíduos secos | Pré-lavagem a frio Lavagem em 55°C Enxaguada a frio Enxaguada em 55°C Secagem | ** | ** | ** |
| 4 AUTO 60-70  | Louça normalmente suja, também com resíduos secos | Seleccionando o programa "AUTO", a máquina reconhece o tipo de sujidade e adequa os parâmetros e as fases de lavagem de maneira automática. | | | |
| 5 INTENSIVO  | Panelas e louça muito sujas, também com resíduos secos | Pré-lavagem quente Lavagem em 70°C 2 enxaguadas a frio Enxaguada em 70°C Secagem | 135' | 21 | 1,60 |

IMPORTANTE: consulte a tabela “NOTAS E REFERÊNCIAS” nas próximas páginas.







Se a porta da máquina de lavar louça não tiver sido fechada ou o tiver sido fechada de modo não correcto, o ciclo de lavagem não terá início.

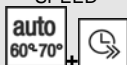

PROGRAMAS SPEED (consulte o parágrafo que explica o respectivo funcionamento)

A opção **ABERTURA AUTOMÁTICA DA PORTA** não pode ser utilizada com **imersão** e programas **speed**.

| PROGRAMA NÚMERO E SÍMBOLO | CARGA LOUÇA I TALHERES | DESENVOLVIMENTO PROGRAMAS | DURAÇÃO | CONSUMO | |
|--|---|--|----------------|----------------|--------------------|
| | | | MINUTOS (2) | ÁGUA LITROS | ENERGIA KWh (2) |
| 6 RÁPIDO  | Louça pouco suja lavada imediatamente após o uso. | Lavagem em 38°C Enxaguada em 50°C | 27' | 6,5 | 0,70 |
| 7 ECO SPEED  | Louça normalmente suja, também com resíduos secos. | Pré-lavagem a frio Lavagem em 55°C Enxaguada a frio Enxaguada em 70°C | 70' | 12,5 | 1,25 |
| 8 NORMAL SPEED  | Panelas e louça normalmente sujas, também com resíduos secos. | Pré-lavagem a frio Lavagem em 70°C Enxaguada a frio Enxaguada em 70°C | 75' | 14 | 1,40 |
| 9 FORTE e RÁPIDO  | Louça mista com sujidade normal sem resíduos secos. | Lavagem em 65°C Enxaguada a frio Enxaguada em 70°C | 55'*** | 9,5 | 1,35 |

Para executar os programas **6,7,8,9** é necessário seleccionar a função **PROGRAMAS SPEED**  que permite reduzir a duração dos programas com um ligeiro aumento do consumo de água e energia. A opção é desactivada automaticamente no fim do programa.

IMPORTANTE: consulte a tabela “**NOTAS E REFERÊNCIAS**” nas próximas páginas.



Se a porta da máquina de lavar louça não tiver sido fechada ou o tiver sido fechada de modo não correcto, o ciclo de lavagem não terá início.



NOTAS E REFERÊNCIAS

Deixar de imersão **somente** com carga parcial.

As opções **não** podem ser utilizadas com o programa **imersão**.

| | |
|------|--|
| * | Programa padrão segundo a norma EN 50242 . Se presente, a opção ABERTURA AUTOMÁTICA DA PORTA deve ser seleccionada . |
| ** | Consulte a folha fornecida |
| *** | Programa de referência IEC/DIN . Se presente, a opção ABERTURA AUTOMÁTICA DA PORTA deve ser seleccionada . |
| **** | Programa de referência para os laboratórios. Detergente: 20g no distribuidor + 10g na porta ou pastilha. Disposição: ver a fotografia no parágrafo “uso dos cestos”. |
| (1) | A duração do ciclo e o consumo de energia podem variar em função da temperatura da água e do ambiente, do tipo e da quantidade de louça. |

REFERÊNCIAS à ENERGY LABEL fornecida com a máquina de lavar louça:

- O consumo energético anual baseia-se em **280 ciclos de lavagem padrão** com água fria e consumo dos modos com baixo consumo energético. O consumo efectivo depende do modo de utilização do aparelho.
- O consumo de água baseia-se em **280 ciclos de lavagem padrão**. O consumo efectivo depende do modo de utilização do aparelho.
- As informações referem-se ao programa **PADRÃO segundo a norma EN 50242** (indicado na tabela de programas), que é o mais eficaz em termos de consumo combinado de energia e água. O programa é indicado para louça normalmente suja.
- Consumo energético no modo “desligado” = **0,02 W**.
- Consumo energético no modo “ligado” = **1,5 W**.
- Classe de eficiência de secagem determinada numa escala de “**G**” (eficiência mínima) a “**A**” (eficiência máxima).



3.2 Programas de lavagem



Antes de iniciar um programa de lavagem verificar se:

- A torneira da água está **aberta**.
- No **depósito** do produto para abrandar **existe sal regenerador**.
- No **distribuidor** está colocada a **dose adequada de detergente**.
- Os cestos estão **carregados correctamente**.
- Os **braços borrifadores** rodam **livremente** e sem impedimentos.
- A porta da máquina de lavar louça **está bem fechada**.

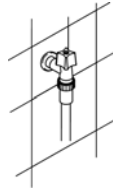

OPÇÃO PROGRAMAS SPEED

(disponível em todos os programas excluindo a imersão)

A opção, se for seleccionada juntamente com qualquer programa de lavagem (exceptuando-se a imersão), **REDUZ A DURAÇÃO** do ciclo de um mínimo de 10% a um máximo de 55%, consoante o ciclo seleccionado. Activa-se a opção após seleccionar o programa desejado

com a pressão do botão **OPÇÃO SPEED**  (a lâmpada piloto acende). A opção é desactivada automaticamente no fim do programa.

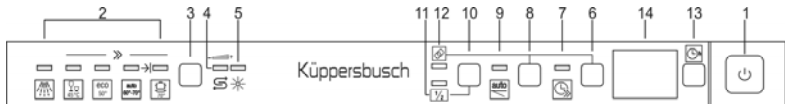

ABERTURA AUTOMÁTICA DA PORTA

(Não pode ser utilizada com **imersão** e programas **speed**)

No fim do ciclo de secagem, um dispositivo especial **destrava automaticamente a porta** que se abre lenta e progressivamente alguns centímetros. Desta maneira, garante-se uma **una secagem perfeita** e um maior controlo sobre as temperaturas de enxaguamento.

Uma vez aberta a porta, a máquina assinala o fim do ciclo de lavagem com um breve **signal acústico** e com o **signal** das lâmpadas de controlo dos programas **n.º 4 e 5**.



auto

60°-70°



70°



A activação da opção é **comandada** pelo botão  e **assinalada** pela respectiva lâmpada de controlo.



Com a função activada **não se deve, em nenhuma circunstância, impedir a abertura da porta**; deixe desobstruído o espaço à frente da porta, necessário para a abertura. **Evite fechar a porta durante a fase de abertura automática**, porque o mecanismo ficaria danificado. Antes de fechar a porta, aguarde até os empurradores voltarem à sua posição original.



MEIA CARGA DISTRIBUÍDA (disponível em todos os programas excluindo a imersão)

Se a louça a lavar for pouca, demonstra-se útil a opção de lavagem com “meia carga distribuída”, controlada pelo botão , que permite poupar água e energia eléctrica, e reduz a duração do programa. A louça deve ser colocada em ambos os cestos e no distribuidor de detergente deve ser introduzida uma quantidade inferior relativamente à utilizada para a carga completa.



OPÇÕES SUPLEMENTARES - " PRODUTOS MULTIFUNÇÕES " - (disponível em todos os programas excluindo a imersão)

Pressionando **simultaneamente** os botões **6 + 8** (botão **PROGRAMAS SPEED +** botão da opção **PRODUTOS MULTIFUNÇÕES**), activa-se a opção "**Produtos Multifunções**", confirmada pelo acendimento da lâmpada piloto correspondente.

Ideal para os detergentes multifunções, esta opção permite otimizar a lavagem tirando o máximo proveito das propriedades das pastilhas combinadas. Com a opção activada, não serão utilizados o sal e o abrillantador eventualmente já presentes nos respectivos compartimentos.

*Se a opção não estiver presente, aconselha-se a utilizar **produtos tradicionais** (detergente, sal e abrillantador) porque os produtos multifunções, com os ciclos de lavagem tradicionais, poderiam dar lugar a problemas, tais como depósito de uma camada branca, baixos resultados de secagem e resíduos na loiça.*

Nota:

Com os compartimentos para o sal e abrillantador vazios, as respectivas lâmpadas de controle permanecerão acesas mesmo com a opção "**Produtos Multifunções**" seleccionada.

IMPORTANTE: a opção **permanece seleccionada** até ser **desactivada** com a pressão **simultânea** dos botões **6 + 8** e a lâmpada piloto apaga.



*Se a dureza da água foi ajustada num valor **superior a H3** e a opção for activada, a respectiva lâmpada de controle **pisca** para assinalar uma programação incorrecta. Os produtos multifunções não são adequados para a utilização com água demasiado “dura”. Todavia, isso **não impede** a utilização da opção, mas os resultados de lavagem **podem não ser óptimos**.*



ATRASO DO PROGRAMA

(disponível em todos os programas excluindo a imersão)

É possível atrasar o início do programa de lavagem para programar o funcionamento da máquina de lavar louça na faixa horária desejada (por ex.: nocturna). Pressione o botão **ATRASO DO PROGRAMA**  para activar a opção e visualizar o atraso de 1 hora. Pressões seguintes do botão permitem escolher o atraso desejado **até 9, 12 ou 24 horas, dependendo dos modelos.**

Quando a porta for fechada, a máquina de lavar louça efectuará uma pré-lavagem e ao fim dela entrará em função o "atraso do programa" definido.



CANCELAMENTO DO PROGRAMA EM CURSO

- Para anular o programa que está a funcionar é necessário abrir a porta, pressionar e manter pressionado durante alguns segundos o botão de **SELECÇÃO PROGRAMA (3)** até ao acendimento simultâneo das **lâmpadas de controle** dos programas nº 4 e 5.



- Fechar a porta.
- Depois de cerca de 1 minuto, a máquina termina o ciclo.

MODIFICAÇÃO DO PROGRAMA

Para mudar um programa que está a funcionar, basta abrir a porta e seleccionar o novo programa. Fechando a porta novamente, a máquina executa automaticamente o novo programa.



PARA ECONOMIZAR ENERGIA! ... E RESPEITAR O MEIO AMBIENTE

- Procurar utilizar a máquina de lavar louça **sempre completamente carregada.**
- Não lavar a louça em água corrente.
- Utilizar o programa de lavagem **mais idóneo** para cada tipo de carga.
- Não efectuar enxaguadelas preliminares.
- Se houver, ligar a máquina de lavar louça a uma instalação de água quente até 60°C.
- Utilize a opção **ABERTURA AUTOMÁTICA DA PORTA.**



PARA REDUZIR OS CONSUMOS DE DETERGENTE! ... E RESPEITAR O MEIO AMBIENTE

Os fosfatos existentes no detergente para máquina de lavar louça constituem um problema do ponto de vista ecológico. Para evitar um excessivo consumo de detergente, mas também de energia eléctrica aconselha-se:

- **diferenciar a louça** mais delicada daquela mais resistente aos detergentes fortes e às temperaturas altas;
- **não colocar** o detergente directamente na louça.



Se for necessário abrir a porta durante a lavagem, o programa será interrompido, a lâmpada de controle correspondente continuará a piscar e um sinal acústico irá avisar que o ciclo não foi concluído. Será necessário aguardar cerca de **1 minuto** antes de fechar a porta para fazer o programa recomeçar. Assim que a porta for fechada, o programa recomeçará a partir do ponto em que fora interrompido. É conveniente efectuar esta operação **só se for necessário** porque ela poderia provocar irregularidades na realização do programa.



FIM DO PROGRAMA

No fim do programa, a máquina emite um breve sinal acústico e as **lâmpadas de controle** dos programas nº 4 e 5 piscam.



Para voltar a ligar a máquina, é necessário pressionar o botão **LIGA/DESLIGA**.



Alguns componentes permanecem sob tensão mesmo quando o botão LIGA/DESLIGA se encontra na posição desligada. Antes de efectuar a manutenção do aparelho, desligue a ficha ou corte a tensão por intermédio do dispositivo de interrupção instalado na parede.

EXTRACÇÃO DA LOUÇA

No fim do programa de lavagem esperar pelo menos **20 minutos** antes de retirar a louça, a fim que a mesma esfrie-se. Para evitar que eventuais gotas de água que permaneceram no cesto superior possam cair na louça que ainda está no cesto inferior, **aconselha-se** esvaziar primeiro o cesto inferior e depois aquele superior.



4. Instruções para o uso

Depois de ter instalado correctamente a máquina de lavar louça, predispo-la para que possa começar a funcionar executando as seguintes operações:

- Regular o produto para abrandar a água;
- Introduzir o sal regenerador;
- Introduzir o abrillantador e o detergente.

4.1 Uso do produto para abrandar a água



A quantidade de calcário contido na água (índice de dureza da água) é responsável pelas manchas esbranquiçadas na louça enxuta, a qual, com o passar do tempo, tende a tornar-se opaca. A máquina de lavar louça está equipada com produto automático para abrandar que, utilizando sal regenerador específico, retira da água as substância endurecedoras. A máquina de lavar louça sai da fábrica com o índice de dureza predisposto no nível **3** (dureza média **41-60°dF – 24-31°dH**).

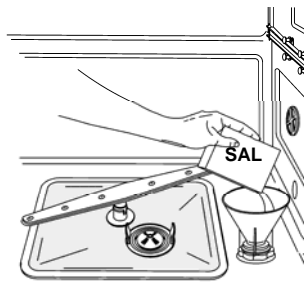

Utilizando água de dureza média a introdução de sal novamente deverá ser efectuada cerca de **20 lavagens**. O depósito do produto para abrandar possui uma capacidade de cerca de **1,7 kg** de sal em grãos. O depósito é situado no fundo da máquina de lavar louça. Depois de ter extraído o cesto inferior, desapertar a tampa do depósito rodando-a no sentido anti-horário e colocar o sal usando o funil fornecido com a máquina de lavar louça. Antes de apertar novamente a tampa retirar os eventuais resíduos de sal nas proximidades da abertura.



- *Ao usar a máquina de lavar louça pela primeira vez, além do sal, é preciso introduzir no depósito também **um litro de água**.*
- *Depois de cada enchimento do depósito, assegurar-se que **a tampa fique bem fechada**. A mistura da água e o detergente não devem penetrar no depósito do sal, porque isto comprometeria o funcionamento da instalação de regeneração. Neste caso a garantia não seria mais válida.*
- *Utilizar **exclusivamente** sal regenerador para máquina de lavar louça doméstica. Se se utilizar sal em pastilhas **não encher totalmente o depósito**.*



- **Não utilizar sal alimentar**, porque contém substâncias não solúveis, que com o passar do tempo podem comprometer a instalação de descalcificação.
- Quando for necessário, executar a operação de introdução do sal **antes de dar início ao programa de lavagem**: deste modo a solução salina em sobras será removida imediatamente pela água: se a água salgada permanecer durante muito tempo na cuba de lavagem poderá provocar fenómenos de **corrosão**.



Prestar atenção para não confundir as confeções de sal com as de detergente: a introdução de detergente no depósito do sal **prejudica** o produto para abrandar.

REGULAÇÃO DA DISTRIBUIÇÃO DO PRODUTO PARA ABRANDAR

A máquina de lavar louça está equipada com um dispositivo que permite personalizar a regulação do produto para abrandar em função da dureza da água da rede. A selecção da dureza é feita mediante o **BOTÃO DE SELECÇÃO DOS PROGRAMAS (3)**.

Para aceder à regulação, manter o botão premido durante mais de 15 segundos: o **INDICADOR DE REGULAÇÃO DE DUREZA DA ÁGUA (4)** pisca e as **LÂMPADAS DE PROGRAMA SELECIONADO (2)** indicam a regulação programada. Pressões simples no botão alteram a selecção conforme a sequência indicada na tabela a seguir:





TABELA DE DUREZA DA ÁGUA

| DUREZA DA ÁGUA | | REGULAÇÃO |
|---------------------|-----------------------|-------------|
| Graus Alemães (°dH) | Graus Franceses (°dF) | |
| 0 - 4 | 0 - 7 | h.-0 |
| 5 - 15 | 8 - 25 | h.-1 |
| 16 - 23 | 26 - 40 | h.-2 |
| 24 - 31 | 41 - 60 | h.-3 |
| 32 - 47 | 61 - 80 | h.-4 |
| 48 - 58 | 81 - 100 | h.-5 |

Pedir as informações relativas ao grau de dureza da água à firma hídrica fornecedora.

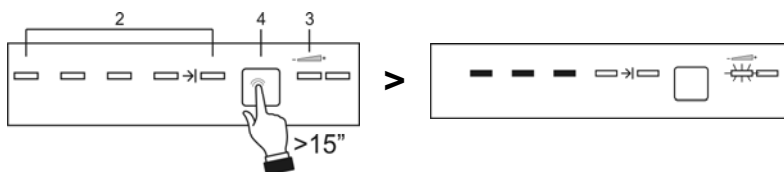
A seguir à regulação ou à visualização do valor ajustado, é suficiente deixar o botão inactivo durante alguns segundos e a máquina de lavar louça volta automaticamente à condição padrão, saindo do modo de regulação.

4.2 Uso do distribuidor do abrillantador e detergente

O distribuidor de detergente e o dosador do abrillantador encontram-se na parte de dentro da porta: à esquerda o **distribuidor** e à direita o **dosador**.

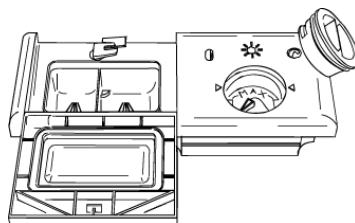

Com excepção do programa **IMERSÃO**, antes de cada lavagem será colocada no **distribuidor** a dose adequada de detergente. Porém o **abrillantador** para a **enxaguadela** será acrescentado somente de acordo com a necessidade.



ACRÉSCIMO DO ABRILHANTADOR PARA A ENXAGUADELA

O abrillantador acelera a secagem da louça e impede a formação de manchas e depósitos calcários; é acrescentado automaticamente à água durante a última enxaguadela, por meio do depósito que se encontra na parte de dentro da porta.



Para acrescentar o abrillantador:

- Abrir a porta.
- Rodar a tampa do depósito de $\frac{1}{4}$ de giro no sentido anti-horário e extraí-lo.
- Introduzir o abrillantador até encher o recipiente (140 c.c. aproximadamente). O indicador óptico colocado ao lado deve obscurecer-se totalmente. Acrescentar novamente o abrillantador quando o indicador óptico estiver claro ou ilumina-se a lâmpada de controle que assinala a falta do abrillantador.
- Recolocar a tampa e rodá-la no sentido horário.
- Limpar com um pano o abrillantador que saiu, porque poderia provocar espuma.

REGULAÇÃO DA DOSAGEM DO ABRILHANTADOR

A máquina de lavar louça sai da fábrica com a regulação média. De qualquer maneira é possível regular a dosagem rodando o selector existente no dosador na posição necessária, a dose será proporcional à posição do selector.

- Para a regulação da dosagem é necessário girar a tampa do depósito de $\frac{1}{4}$ de giro no sentido anti-horário e extraí-la.
- Logo rodar com uma chave de parafuso o selector da dosagem na posição desejada.
- Recolocar, então, a tampa rodando-a no sentido horário.



- *A dose do abrillantador deverá ser **umentada** se a louça que tiver sido lavada ficar opaca e apresentar manchas redondas.*
- *Se a louça ficar ao contrário pegajosa ou apresentar listras esbranquiçadas, será preciso **reduzir** a dose do abrillantador.*



COLOCAÇÃO DO DETERGENTE

Para abrir a tampa do distribuidor de detergente pressionar ligeiramente o botão **P**. Introduzir o detergente e fechar novamente com cuidado a tampa. Durante a lavagem o distribuidor abrir-se-á automaticamente.

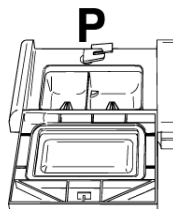
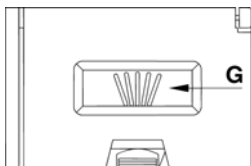
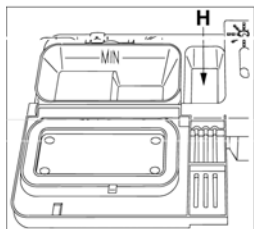

- Ao seleccionar um programa com pré-lavagem quente (ver a tabela dos programas), deverá introduzir uma quantidade suplementar de detergente no compartimento **G/H** (dependendo dos modelos).
 - Utilizar **exclusivamente** detergentes específicos para máquina de lavar louça. O uso de detergentes de boa qualidade é importante para obter óptimos resultados de lavagem.
 - Guardar as confeccções de detergente bem fechadas em lugar seco, para impedir a formação de grumos que comprometeriam os resultados de lavagem. Depois de abertos, as confeccções não devem ser guardadas por muito tempo, o detergente perde a eficácia.
 - Não usar detergentes que são utilizados para lavar os pratos com as mãos porque produzem espuma e podem comprometer o funcionamento da máquina de lavar louça.
 - Dosar correctamente a quantidade de detergente. Uma quantidade insuficiente de detergente provoca uma eliminação incompleta da sujeira, enquanto uma quantidade excessiva não aumenta a eficácia da lavagem, mas representa somente um desperdício.
 - No comércio existem vários detergentes líquidos e em pó que se diferenciam pela sua composição química e podem conter **fosfatos**, ou então sem eles mas com **enzimas naturais**.
 - Os detergentes com **fosfatos** agem melhor nas gorduras e nos amidos em temperaturas **além de 60°C**.
 - Os detergentes **enzimáticos** exercem ao contrário a sua força limpadora mesmo com temperaturas baixas, (de **40 a 55°C**) e são facilmente biodegradáveis. Este tipo de detergente permite alcançar, com temperaturas baixas, os mesmos resultados de lavagem que poderiam ser obtidos somente com programas de **65°C**.
- Para a protecção do ambiente aconselhamos a utilização de detergentes **sem fosfatos ou cloro**.



A introdução de detergente, mesmo líquido, no depósito do brilhantador, provocará a danificação da máquina de lavar louça.

4.3 Advertências e conselhos gerais



Antes de proceder à primeira lavagem com a máquina de lavar louça é apropriado ler as seguintes sugestões referentes à natureza da louça a ser lavada e a sua arrumação. Geralmente não subsistem limitações para a lavagem da louça de uso doméstico, mas em alguns casos dever-se-á considerar as características da mesma.

Antes de posicionar a louça nos cestos é necessário:

- *eliminar os restos de comida maiores, por exemplo ossos, espinhas, que poderiam além de entupir o filtro, provocar danos à bomba de lavagem;*
- *colocar de molho as panelas ou as frigideiras que apresentem no fundo resíduos queimados de comida de modo tal que estes resíduos se descolem mais facilmente; então colocá-las no CESTO INFERIOR.*

Pré-lavar a louça debaixo da água corrente antes de colocá-la nos cestos representa um desperdício inútil de água.

Uma arrumação correcta da louça assegura bons resultados de lavagem.



ATENÇÃO !

- *Assegurar-se que a louça fique bem firme e não possa virar-se e que não impeça a rotação dos braços borrifadores durante o seu funcionamento.*
- *Não introduzir objectos muito pequenos nos cestos; ao cair poderiam bloquear os braços borrifadores ou a bomba de lavagem;*
- *Os utensílios como xícaras, tigelas, copos e panelas devem ser colocados virados com a abertura para baixo e com as cavidades oblíquas, para permitir o escoamento da água;*
- *Não colocar a louça uma dentro da outra ou que se cubra reciprocamente.*
- *Não arrumar os copos muito perto um do outro porque tocando-se poderiam quebrar-se ou poderiam ficar com manchas.*

ASSEGURAR-SE que a louça seja idónea para a lavagem em máquina de lavar louça.

Louça não idónea para a lavagem em máquina de lavar louça:

- **Panelas e louça de madeira:** podem-se estragar por causa das altas temperaturas de lavagem;
- **Objectos de artesanato:** raramente são apropriados para serem lavados em máquina de lavar louça. As temperaturas relativamente altas da água e os detergentes usados podem danificá-los;
- **Louça de plástico:** a louça de plástico resistente ao calor deve ser lavada no cesto superior;
- **Louça e objectos de cobre, estanho, zinco e latão:** tendem a ficar manchados;
- **Louça de alumínio:** a louça de alumínio anodizado pode descolorar;
- **Prataria:** a louça de prata pode manchar-se;
- **Vidro e cristal:** em geral objectos de vidro e de cristal podem ser lavados na máquina de lavar louça. Todavia existem alguns tipos de vidro e de cristal que depois de muitas lavagens podem ficar opacos e perder a sua transparência; para este tipo de materiais aconselhamos utilizar sempre o programa menos forte existente na tabela dos programas;
- **Louça com decorações:** os objectos decorados que se encontram no comércio têm em geral uma boa resistência às lavagens em máquina de lavar louça mesmo se, depois de lavagens frequentes, pode acontecer que as cores empalideçam . Em caso de dúvidas com relação à resistência das cores é apropriado lavar poucas peças de cada vez durante um mês.



4.4 Uso dos cestos

A máquina de lavar louça possui uma capacidade de **14 talheres**, incluídas as travessas para servir.

CESTO INFERIOR

O cesto inferior recebe a acção do braço borrifador inferior com a máxima intensidade, deverá ser utilizado para a colocação de louça mais “difícil” e mais suja.

São permitidas todas as combinações e variedades de carga, se se tiver cuidado em arrumar a louça, as panelas e as frigideiras de tal maneira que todas as superfícies sujas fiquem expostas aos jactos de água provenientes da parte de baixo.

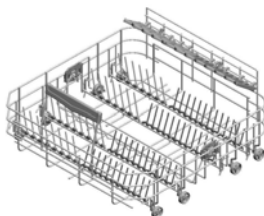

Dependendo dos modelos, o cesto pode estar provido de alguns ou todos os acessórios indicados a seguir:

suportes para pratos que podem ser rebatidos se não forem utilizados (ex. para colocar panelas, tigelas, etc.). Para rebater os suportes, puxe para cima e rode para o interior do cesto.



Insertos “quebra-gotas” para melhorar a secagem dos pratos. Podem estar montados no cesto ou colocados no saco de acessórios. Neste último caso, para os utilizar, é suficiente introduzi-los nas sedes próprias, conforme indicado na figura.

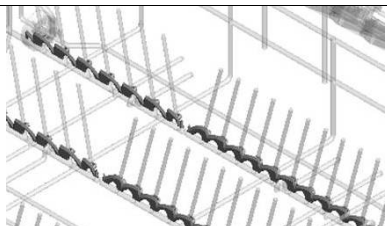



Suportes para chávenas e objectos compridos (conchas, colheres de madeira...) na parte traseira; podem ser levantados para a posição vertical se não forem utilizados.

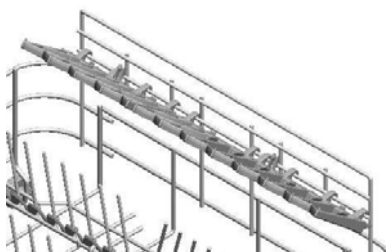

Glass holder. Suporte para copos de pé alto. Ao ser levantado, roda da posição de descanso (0) e pode ser bloqueado por encaixe em três posições diferentes (1-2-3).

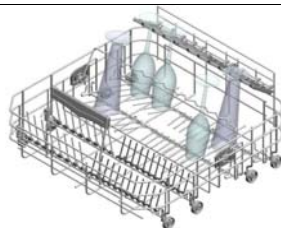

Suportes rebatíveis de 2 posições (1-2). Na posição 1 (vertical) podem ser utilizados para dispor os pratos e na posição 2 (inclinada), para apoiar os copos de pé alto que ficarão suportados pelo **glass holder**. Regulação: levante o ponto **P** conforme indicado até o suporte rodar para a posição 2.

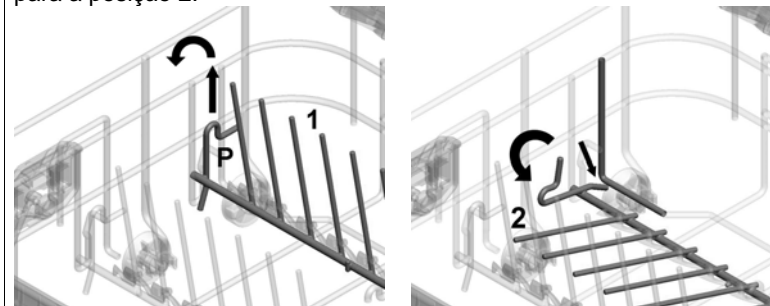



Para o rebater completamente, levante a extremidade e rode para si, de maneira que a trava **F** rode sobre o ponto **S**.

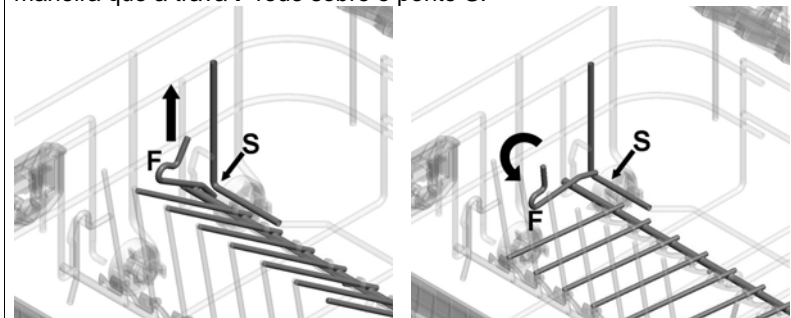

COLOCAÇÃO NO CESTO INFERIOR

Arrumar com cuidado e verticalmente os pratos rasos, sopeiro, de sobremesa e travessas. As panelas, as frigideiras e suas tampas devem ser colocadas viradas. Arrumar os pratos sopeiros e de sobremesa tendo cuidado a fim que fique sempre um espaço entre eles.

Exemplos de colocação:





CESTO PORTA-TALHERES SUPERIOR

O cesto serve para conter os talheres, que devem ser colocados nas sedes próprias, utensílios compridos, posicionados na direcção longitudinal, e pequenos objectos. A extracção “tipo gaveta” facilita a respectiva carga, mas também pode ser totalmente removido das calhas de deslizamento mediante a remoção das travas (conforme indicado na figura). Preste muita atenção ao recolocar as travas para evitar que o cesto possa sair acidentalmente das calhas.

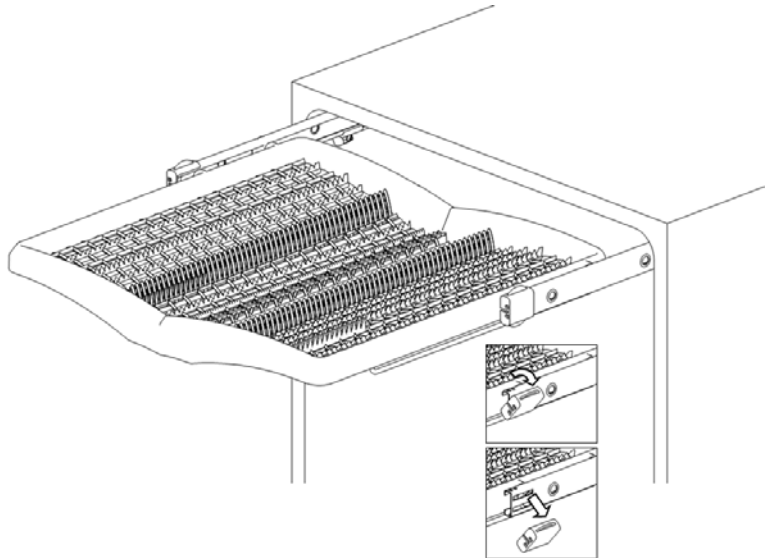

**CESTO SUPERIOR**

Aconselha-se arrumar no cesto superior louça pequena ou de tamanho médio, por exemplo, copos, pratos pequenos, xícaras de café ou chá, tigelas baixas e objectos leves de plástico mas resistentes ao calor. Se o cesto superior for utilizado na posição mais baixa, poderão ser colocados também as travessas, desde que não estejam muito sujas.

COLOCAÇÃO NO CESTO SUPERIOR

Arrumar os pratos virados para a frente; chávenas e recipientes côncavos deverão ser sempre colocados com a abertura para baixo. O lado esquerdo do cesto poderá ser arrumado com chávenas e copos dispostos sobre dois planos. No centro podem ser colocados pratos e pires enfiando-os verticalmente nos suportes apropriados.

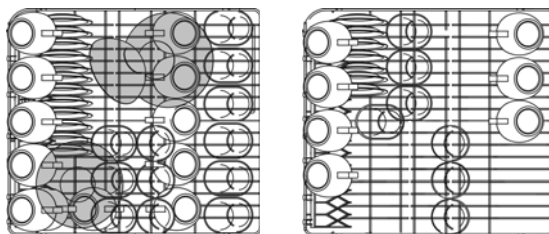
Exemplos de colocação:



Exemplos de carregamento com sujidade intensa

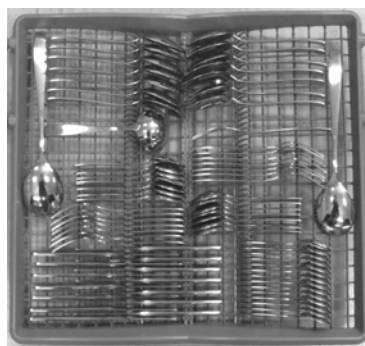



Dependendo dos modelos, o cesto pode estar provido de alguns ou todos os acessórios indicados a seguir:

- Suportes para chávenas e objectos compridos (conchas, colheres...), à esquerda, podem ser levantados para a posição vertical se não forem utilizados.
- Suporte para copos de pé alto (glass holder), à esquerda; para utilizá-lo, é suficiente levantá-lo e bloqueá-lo nos ganchos próprios.
- Grades para talheres, à direita, concebidas para conter facas e colherzinhas; para o respectivo posicionamento, é necessário extrair o suporte deslizante. As grades podem ser levantadas para a posição vertical se não forem utilizadas.
- Suportes centrais fixos ou móveis. Os suportes móveis podem ser bloqueados na vertical, apoiados no fundo do cesto se não forem utilizados ou colocados em posição intermédia, em função das exigências.

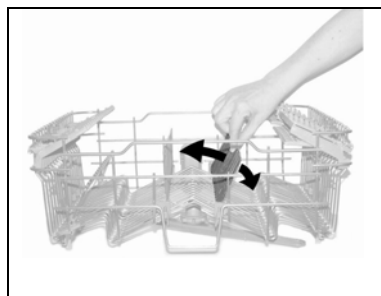
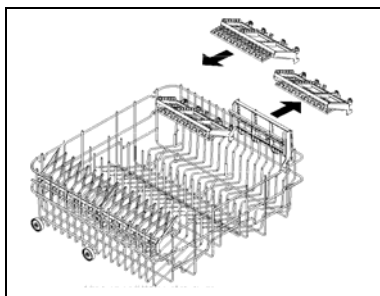
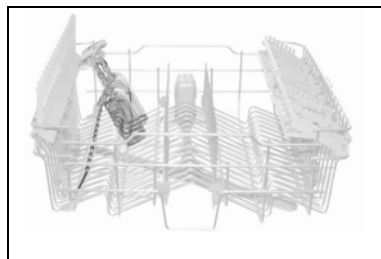
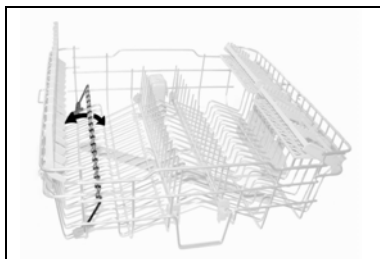



REGULAÇÃO DO CESTO SUPERIOR

A altura do cesto superior é regulável para permitir a colocação, no cesto inferior, de pratos ou louça de grandes dimensões.

A regulação pode ser de tipo **A** ou **B**, dependendo do modelo de máquina adquirido.

Versão A: mediante **extracção**, regulável em **duas posições**.

- Extrair ambas as guias do cesto.
- Libertar os fixadores e tirá-los, conforme indicado na figura.
- Extrair o cesto.
- Introduza na guia o par de rodas superior ou inferior, em função da regulação pretendida.
- Reposicionar os fixadores na sua posição original.

Os lados esquerdo e direito do cesto **devem ser colocados** sempre à **mesma altura**.

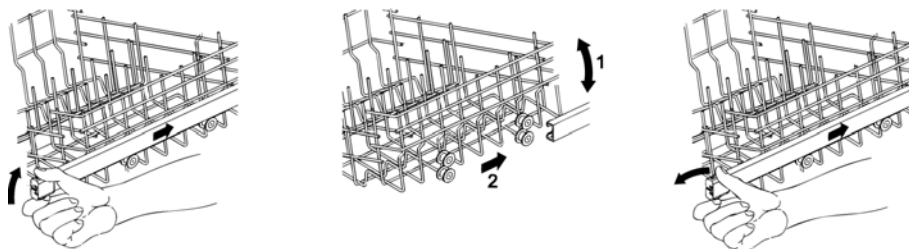

Versão B: regulável em **três posições** em ambos os lados.

Os lados do cesto **devem ser colocados** sempre à **mesma altura**.

- Elevar o cesto puxando-o pela borda superior **(1)** até à primeira ou segunda posição em função da altura pretendida.
- Baixar o cesto depois de o desbloquear, puxando a alavanca de desbloqueio **(2)**.

A regulação pode ser feita mesmo com o cesto carregado, mas neste caso, quando baixar o cesto, é preferível segurá-lo com uma mão para evitar pancadas na loiça.

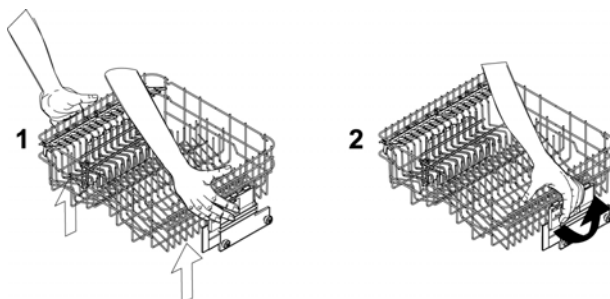



5. Limpeza e manutenção



Antes de efectuar a manutenção do aparelho, desligue a ficha ou corte a tensão por intermédio do dispositivo de interrupção omnipolar.

5.1 Advertências e conselhos gerais

Evitar utilizar detergentes abrasivos ou ácidos.

As superfícies externas e a contraporta da máquina de lavar louça deverão ser limpas com intervalos regulares com um pano macio humedecido ou com um detergente normal para superfícies envernizadas. As guarnições de vedação da porta deverão ser limpas com uma esponja humedecida. Periodicamente (uma ou duas vezes ao ano) é bom limpar a cuba e as guarnições retirando a sujeira que se pode depositar e para isso utilizar um pano macio e água.

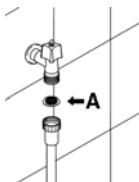

LIMPEZA DO FILTRO DE ENTRADA DE ÁGUA

O filtro de entrada de água **A** colocado na saída da torneira necessita ser limpo periodicamente. Depois de ter fechado a torneira de abastecimento, desapertar a extremidade da mangueira de abastecimento de água, retirar o filtro **A** e limpá-lo delicadamente debaixo de um jacto de água corrente. Recolocar o filtro **A** na sua sede e apertar novamente com cuidado a mangueira de abastecimento de água.

LIMPEZA DOS BRAÇOS BORRIFADORES

Os braços borrifadores podem ser retirados facilmente para permitir uma limpeza periódica dos bocais e prevenir possíveis obstruções. Lavá-los debaixo de um jacto de água e recolocá-los nas próprias sedes, **verificando que o movimento deles não fique impedido.**

- Para retirar o braço borrifador **superior** é preciso desapertar a aro de fixação **R**.
- Para retirar o braço borrifador **inferior** é preciso simplesmente levantá-lo para cima, puxando-o a partir da parte central.

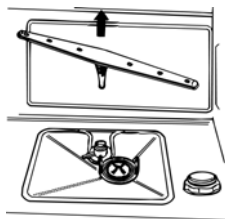
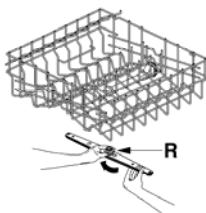



LIMPEZA DO GRUPO FILTRANTE

- É apropriado proceder periodicamente à inspecção do filtro central **C** e, se for necessário, limpá-lo. Para extrai-lo é preciso pegar as linguetas, rodar no sentido anti-horário e levantá-lo;
- Empurrar por debaixo o filtro central **D** para extraí-lo do micro filtro;
- Separar as duas partes que compõem o filtro de plástico pressionando o corpo do filtro na zona indicada pelas setas;
- Retirar o filtro central levantando-o.

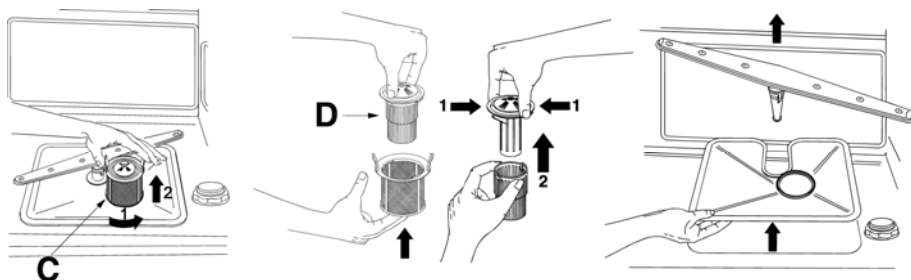

ADVERTÊNCIAS E CONSELHOS PARA UMA BOA MANUTENÇÃO:

- Os filtros devem ser limpidos **com água corrente** e com uma escova dura.
- **Ao remover o filtro**, verifique com atenção se não há resíduos de alimento nele. A caída de eventuais resíduos no poço de lavagem pode causar o bloqueio de alguns componentes hidráulicos ou a obstrução dos bicos dos borrifadores.
- É indispensável **limpar cuidadosamente os filtros** e de acordo com as indicações supramencionadas: a máquina de lavar louça não pode funcionar se os filtros estiverem entupidos.
- **Recolocar cuidadosamente os filtros nas próprias sedes**, para evitar danos à bomba de lavagem.

SE A MÁQUINA DE LAVAR LOUÇA PERMANECER LONGO TEMPO SEM SER UTILIZADA:

- Efectuar o programa de imersão **duas vezes consecutiva**.
- **Retirar a ficha** da tomada de corrente.
- Deixar ligeiramente **aberta a porta**, de maneira que impeça a formação de mau cheiro dentro da cuba de lavagem.
- **Encher o dosador com abrillantador** para a enxaguadela.
- **Fechar a torneira da água**.



ANTES DE REUTILIZAR A MÁQUINA DE LAVAR LOUÇA DEPOIS DE UMA LONGA PAUSA:

- Controlar que **não se tenham depositado** na tubagem **lama ou ferrugem**, neste caso, deixar escorrer a água da torneira de abastecimento por alguns minutos.
- **Introduzir novamente a ficha** na tomada de alimentação.
- **Tornar a conectar a mangueira flexível de abastecimento da água e reabrir a torneira.**

ELIMINAÇÃO DE PEQUENOS INCONVENIENTES

Em alguns casos é possível eliminar pessoalmente eventuais pequenos inconvenientes com a ajuda das seguintes instruções:

Se o programa não inicia, verificar se:

- a máquina de lavar louça está ligada à rede eléctrica;
- a alimentação de energia eléctrica não foi interrompida;
- a torneira da água está aberta;
- a porta da máquina de lavar louça está fechada correctamente.

Se permanecer água na máquina de lavar louça, verificar se:

- a mangueira de escoamento não está dobrada;
- o sifão do escoamento não está obstruído;
- os filtros da máquina de lavar louça não estão entupidos.

Se a louça não sair limpa da máquina, verifique se:

- foi introduzido detergente em quantidade adequada;
- há sal regenerador no depósito apropriado;
- a louça está arrumada correctamente;
- o programa seleccionado é apropriado ao tipo e grau de sujeira da louça;
- todos os filtros estão limpos e colocados correctamente nas suas sedes;
- os furos de saída da água dos braços borrifadores não estão entupidos;
- algum objecto não tenha bloqueado a rotação dos braços borrifadores.



Se a louça não secar ou permanecer opaca, verificar se:

- há abrillantador no depósito apropriado;
- a regulação da distribuição do mesmo está certa;
- o detergente utilizado é de boa qualidade e não tenha perdido as suas características (por exemplo por ter sido guardado de maneira não certa, com a caixa aberta).

Se a louça apresentar listras, manchas ... verificar se:

- a regulação da dosagem do abrillantador não é excessiva.

Se na cuba estiverem visíveis traços de ferrugem:

- o tanque é de aço, portanto eventuais manchas de ferrugem são de origem externa (pedaços de ferrugem que provêm das tubulações da água, das panelas, talheres, etc.). Para eliminar estas manchas existem no comércio produtos específicos.
- Verificar se são utilizadas as doses certas de detergente. Alguns detergentes podem ser mais corrosivos do que outros.
- Verificar se a tampa do depósito do sal está bem fechada e a regulação da instalação do produto para abrandar a água está correcta.



Se depois da realização das instruções supramencionadas as anomalias de funcionamento persistirem, é preciso interpelar o centro de assistência técnico autorizado mais perto.

ATENÇÃO: as intervenções efectuadas no aparelho por pessoas não autorizadas não são cobertas pela garantia e ficam às custas do utilizador.





6. Soluções para as anomalias de funcionamento

A máquina de lavar louça é capaz de assinalar uma série de **problemas de funcionamento** mediante o acendimento simultâneo de várias luzes piloto cujo significado está indicado a seguir. Para além disso, em caso de anomalia no display aparece a indicação “Err”.

| ANOMALIA | | DESCRIÇÃO |
|----------|--|--|
| E1 | | Avaria no dispositivo aguastop Intervio o sistema contra alagamento (só para os modelos equipados com este dispositivo). Intervém se a máquina perder água. É preciso contactar o serviço técnico de assistência aos clientes. |
| E2 | | Nível de segurança Intervio o sistema que limita o nível de água na máquina de lavar louça. Interromper o programa em execução e desligar a máquina. Ligar a máquina, programá-la novamente e comandar o início do ciclo de lavagem. Se o problema persistir, contactar o serviço técnico de assistência aos clientes. |
| E3 | | Anomalia no aquecimento da água A água não é aquecida ou o seu aquecimento é feito de maneira anormal. Executar novamente o programa de lavagem; se o problema persistir, contactar o serviço técnico de assistência aos clientes. |
| E4 | | Anomalia na medição da temperatura da água. Interromper o programa em execução e desligar a máquina. Ligar a máquina, programá-la novamente e comandar o início do ciclo de lavagem. Se o problema persistir, contactar o serviço técnico de assistência aos clientes. |
| E5 | | Anomalia no carregamento da água A água não é carregada ou o seu carregamento é feito de maneira anormal. Verificar se as ligações eléctricas foram feitas correctamente, se a torneira de entrada da água está aberta e se o filtro não está obstruído. Se o problema persistir, contactar o serviço técnico de assistência aos clientes. |
| E6 | | Anomalia na descarga da água A água não é descarregada ou a sua descarga é feita de maneira anormal. Verificar se o tubo de descarga não está dobrado ou esmagado e se o sifão ou os filtros não estão obstruídos. Se o problema persistir, contactar o serviço técnico de assistência aos clientes. |

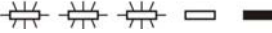

| ANOMALIA | | DESCRIÇÃO |
|----------|---|--|
| E7 |  | Anomalia na turbina (só para os modelos equipados com este dispositivo) A quantidade de água carregada não é medida de maneira precisa. Interromper o programa em execução e desligar a máquina. Ligar a máquina, programá-la novamente e comandar o início do ciclo de lavagem. Se o problema persistir, contactar o serviço técnico de assistência aos clientes. |
| E8 |  | Anomalia no sistema de lavagem alternado. Interromper o programa em execução e desligar a máquina. Ligar a máquina, programá-la novamente e comandar o início do ciclo de lavagem. Se o problema persistir, contactar o serviço técnico de assistência aos clientes. |
| E9 |  | Anomalia no sistema de carregamento da água. É preciso contactar o serviço de técnico de assistência aos clientes. |

 Lâmpada de controle apagada

 Lâmpada de controle acesa

 Lâmpada de controle a piscar

Se se verificar uma situação de alarme a máquina interrompe o programa que está a funcionar, assinalando a anomalia.

- Os alarmes **E1**, **E2**, **E3**, **E4**, **E8** e **E9** provocam a conclusão imediata do programa em curso.
- Os alarmes **E5**, **E6** interrompem o programa em curso e assim que a causa for resolvida a execução do programa recomeça.
- O alarme **E7** aparece no fim do ciclo que mesmo assim termina porque o funcionamento da máquina não é prejudicado pela sua activação.

Para “cancelar” um alarme é necessário:

- abrir e fechar a porta, desligar e ligar a máquina. Nesta altura é possível programar novamente a máquina de lavar louça.



Se a anomalia persistir, será preciso interpellar o Centro de Assistência técnica autorizado.

**DADOS TÉCNICOS**

| | |
|--|--|
| Largura | 597 ÷ 599 mm |
| Profundidade medida no fio externo do painel comandos | 550 mm |
| Altura (dependendo dos modelos) | de 820 mm a 890 mm de 860 mm a 930 mm |
| Capacidade | 14 Talheres padrão |
| Pressão da água de alimentação | min. 0,05 - max. 0,9 MPa (min. 0.5 – max. 9 bar) |
| Dados eléctricos | Ver placa das características |