

Pedestal Para Caixas Acústicas  
Modelo - SR11  
Manual de instruções

Características técnicas

Compatibilidade	Caixas Acústicas de Pequeno Porte
Carga máxima	4,5 kg

	Ⓐ Base de chão	2		Ⓔ Parafuso M5x12	4
	Ⓑ Tubo c/ trava giratória	2		Ⓕ Parafuso M5x18	4
	Ⓒ Base universal (c/ parafuso de fixação)	2		Ⓖ Parafuso M4x20	2
	Ⓓ Tampa de acabamento	2		Ⓖ Arruela M5	4
				Ⓗ Arruela M4	4
				Ⓙ Manípulo	2
				Ⓚ Base de fixação	2
				Ⓛ Porca	2

\* Imagens meramente ilustrativas.  
Produto sujeito a alterações sem aviso prévio.



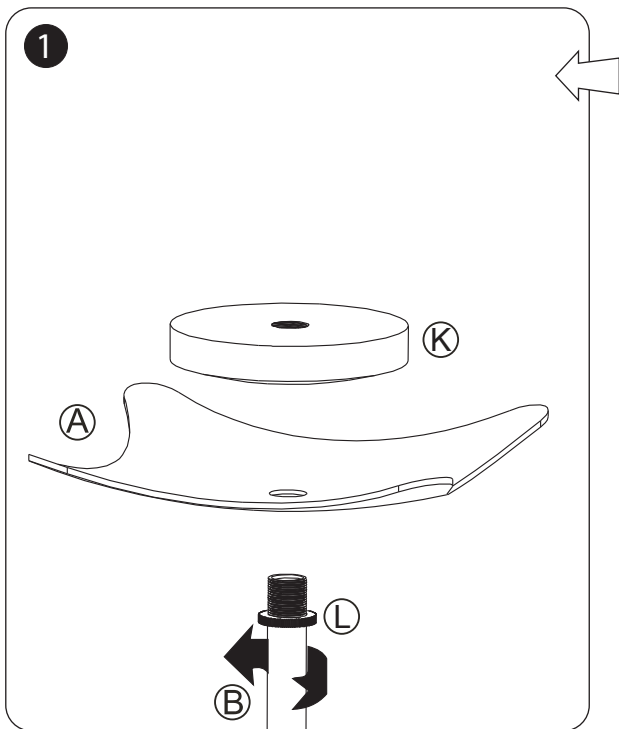

#### MONTAGEM DA BASE

Insira a porca (L) no tubo pré montado (B).  
Insira o tubo através da base de chão e fixe-o  
na base de fixação.

#### REGULAGEM DE ALTURA

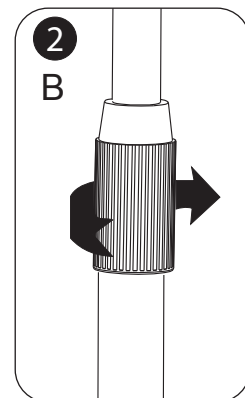
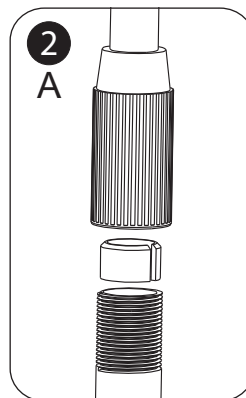

Gire a trava no sentido anti-horário para liberar o tubo. Uma vez ajustada a altura ideal gire a trava no sentido horário para fixar o tubo.

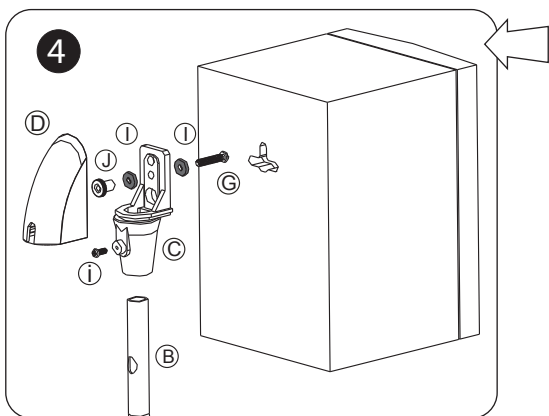

#### FIXAÇÃO DO TIPO "BURACO DE FECHADURA"

Fixe a base universal na ponta superior do tubo do pedestal utilizando o parafuso (i). A fiação que liga a caixa pode ser passada através do tubo como indicado na figura (3a) ou (3b). Monte o conjunto de manípulo e parafuso como indicado na figura (4) e após efetue o aperto firmando a caixa. Instale a tampa de acabamento (D).

#### PASSAGEM DE FIAÇÃO

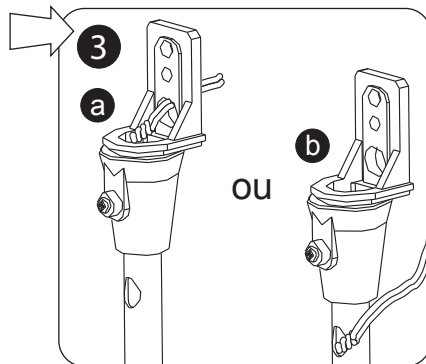

#### ATENÇÃO:

O kit de acessórios contém parafusos de diferentes diâmetros e comprimentos para fixação das caixas, os quais estão de acordo com os padrões mais comumente encontrados na maioria das caixas acústicas disponíveis no mercado. Entretanto podem haver exceções quanto a compatibilidade dos mesmos. Após identificar os parafusos compatíveis, o restante não será utilizado.

#### FIXAÇÃO DO TIPO "ORIFÍCIO ROSCADO"

Fixe à base universal na ponta superior do tubo do pedestal utilizando o parafuso (i). A fiação que liga a caixa pode ser passada através do tubo como indicado na figura (3a) ou (3b). A caixa acústica deve ser fixada na base universal utilizando os parafusos (E) ou (F) dependendo do tipo de rosca presente na caixa. Instale a tampa de acabamento (D).

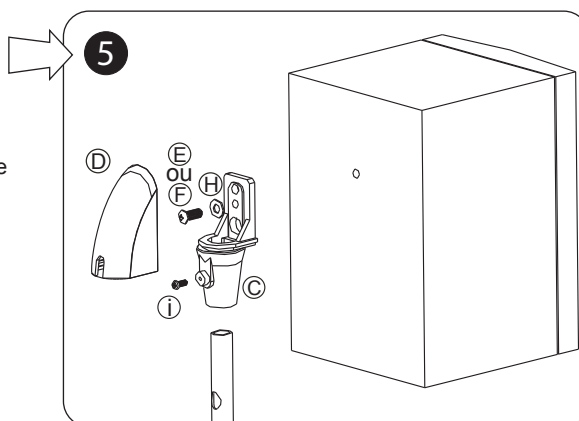

# Termo de Garantia

## 1. CONDIÇÕES GERAIS DA GARANTIA.

- 1.1. A ELG Pedestais garante o produto, de sua fabricação constante da nota fiscal em anexo, contra qualquer defeito de material ou processo de fabricação, desde que a critério de seus técnicos autorizados, se constate defeito em condições normais de uso.
- 1.2. A reposição de peças defeituosas e execução dos serviços decorrentes desta garantia deverá ser prestada exclusivamente através da ELG Pedestais ou empresa parceira desde que expressamente autorizada por ela.
- 1.3. A garantia só terá validade mediante preenchimento e envio deste juntamente do produto com defeito, todos os acessórios que compõe o kit e respectiva nota fiscal de compra.

## 2. PRAZO DA GARANTIA.

- 2.1. Os produtos ELG Pedestais possuem garantia mínima contra defeito de fabricação de 12 meses, a contar da data de compra do produto na revenda. Alguns produtos ELG tiveram sua garantia estendida para 36 meses (03 meses de garantia legal + 33 meses garantia ELG) a partir de Jan/2013, consulte a embalagem do produto ou site ELG para maiores informações.

## 3. LIMITAÇÕES DA GARANTIA.

- 3.1. Decurso do prazo de validade previsto no item 2.1;
- 3.2. A garantia limita-se apenas ao produto, desde que todos os passos referentes às instruções de uso e instalação sejam seguidos.
- 3.3. As condições constantes neste termo de garantia são as únicas e exclusivas oferecidas ao cliente. Sob hipótese alguma a ELG Pedestais será responsável por quaisquer danos diretos ou indiretos, inclusive, transporte, lucros cessantes, especiais, incidentais ou consequenciais, seja com base em contrato, ato lícito, prejuízo ou outra norma legal.

## 4. EXCLUSÃO DE GARANTIA.

A garantia será automaticamente excluída caso:

- 4.1. Houver alterações no produto (furos, amassados, arranhões).
- 4.2. Não seja respeitado o limite de carga estabelecido para o produto.
- 4.3. Apresente danos causados por falha na instalação, acidentes ou mau uso.
- 4.4. Uso em desacordo com a finalidade para qual o produto foi projetado.
- 4.5. Danos decorrentes do transporte ou embalagem inadequada, utilizados pelo cliente.
- 4.6. Danos causados por agentes naturais (maresia, chuva, enchente, entre outros).
- 4.7. Danos causados por produtos químicos (Benzina, Thinner, Removedores, entre outros).
- 4.8. Utilização do produto em ambientes agressivos (umidade excessiva, acidez, corrosivos ou exposição excessiva ao calor).
- 4.9. Tentativa ou reparo de produto por terceiros.
- 4.10. Apresentação de rasuras ou modificações neste certificado.

## 5. COMO PROCEDER EM CASO DE ACIONAR A GARANTIA.

- 5.1. Envie um e-mail para o endereço [suporte@elgpedestais.com.br](mailto:suporte@elgpedestais.com.br) relatando o problema apresentado. Acrescente o máximo de informações possíveis, fotos, ilustrações e/ou descrições. A equipe técnica ELG Pedestais irá analisar seu caso e responderá seu e-mail em no máximo 24 horas (este prazo não leva em consideração finais de semana e feriados).
- 5.2. Caso seja necessário, a ELG Pedestais poderá solicitar o envio do produto para análise. Este envio ocorrerá por conta do cliente.
- 5.3. Em caso de ser constatado defeito de FABRICAÇÃO, retornaremos a peça para o endereço do remetente em no máximo 08 (oito) dias úteis e em caso de defeitos não cobertos pela garantia, entraremos em contato via e-mail, correio ou telefone, apresentando orçamento para conserto (dentro do mesmo prazo estabelecido acima) para aprovação, sendo que o cliente terá o prazo máximo de 30 (trinta) dias para a retirada do mesmo após o comunicado de conclusão dos reparos necessários não cobertos pela garantia. Não havendo a retirada neste prazo, a ELG Pedestais poderá dar o destino que melhor convier ao produto, não cabendo ao Cliente qualquer tipo de indenização, reembolso ou qualquer outra modalidade de ressarcimento.
- 5.4. Se a troca ou conserto estiver coberto pela garantia, a devolução do seu produto será efetuada via CORREIO por conta da ELG Pedestais.

### RECOMENDAÇÕES:

- ✓ Antes de instalar os produtos ELG, verifique se a superfície onde será feita a instalação apresenta resistência suficiente para sustentar o peso do produto e do aparelho a ser instalado.
- ✓ Leia atentamente o manual de instalação.
- ✓ A ELG Pedestais não se responsabiliza pela incorreta instalação dos seus produtos, bem como danos causados por este mesmo motivo ao produto ou à superfície de instalação.
- ✓ Recomendamos que a instalação seja efetuada por profissionais treinados.
- ✓ Não deve ser efetuado nenhum tipo de alteração ao produto (furo, corte, dobra ou outras).

ATENÇÃO ( \* ) Campos de preenchimento obrigatório

LOJA\*

DATA COMPRA\*

MODELO\*

NOTA FISCAL\*