

Ferramentas necessárias
(não fornecidas)
Herramientas necesarias
(no se incluye con el producto)

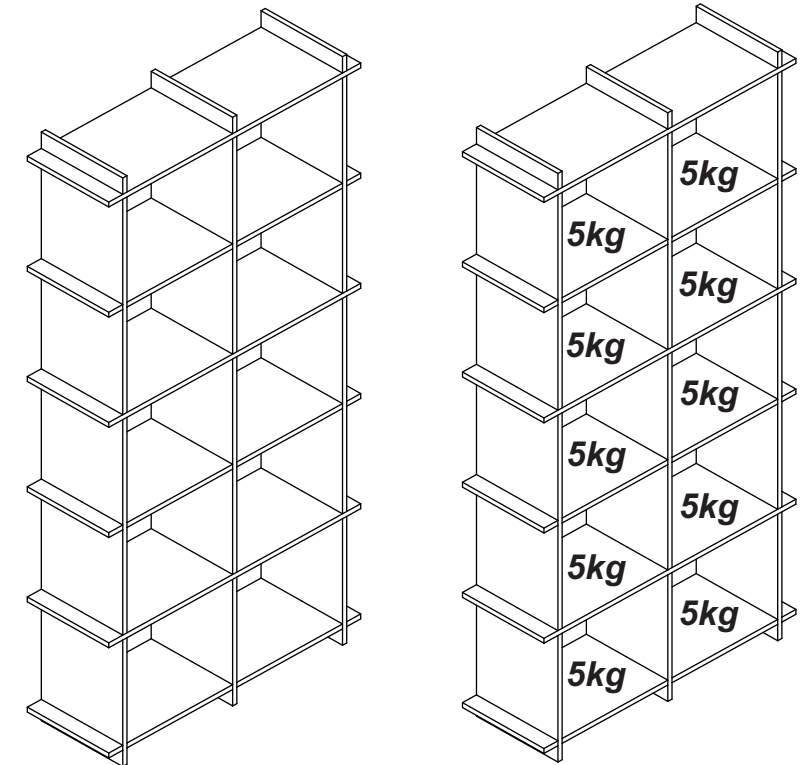

Peso Máximo suportado pelo produto
Peso Máximo suportado por el producto



ATENÇÃO!!!

1. Parabéns, você está adquirindo um produto com a qualidade BRV Móveis.
2. Antes de iniciar a montagem ler e observar atentamente este manual.
3. **Importante!!!** Para que o produto não perca a garantia solicitamos observar atentamente as orientações de montagem como: fixação do produto na parede, colocação de cola em locais específicos e necessários, o peso suportado pelo produto, etc...
4. Caso não sinta segurança em realizar a montagem deste produto, contatar um profissional capacitado mais próximo de você.
5. Aconselhamos utilizar a embalagem para forrar o chão a fim de não danificar o produto.

LIMPEZA:







1. Pano levemente umedecido com água, seguido de pano seco.
2. Não utilizar produtos químicos ou abrasivos.

ATENCIÓN!!!

1. Felicitaciones, usted está recibiendo un producto de calidad BRV Muebles.
2. Antes de comenzar el montaje, lea estas instrucciones cuidadosamente.
3. **Importante!!!** Para que el producto no pierda la garantía pedimos que lea atentamente las instrucciones, principalmente la fijación del producto en una pared, colocación de cola en local específico y necesario, el peso soportado por el producto, etc ...
4. Si usted no se siente seguro en hacer el montaje de este producto, póngase en contacto con un profesional cerca de usted.
5. Se recomienda utilizar la caja de cartón para cubrir el piso para no dañar el producto.

LIMPIEZA:

1. Solamente usar un paño húmedo y jabón neutro.
2. No utilice productos químicos o abrasivos.

FERRAGENS/HERRAJES	(mm)	QTDE.	FERRAGENS/HERRAJES	(mm)	QTDE.
A	 5,5x50	04	E	 8 mm	04
B		06	F	 10x10	06
C	 3,5x14	12			
D		04			

CÓDIGO	DESCRIÇÃO DAS PEÇAS	QTD.	DIMENSÃO mm	CÓDIGO	DESCRIPCIÓN PIEZAS	QTD.	DIMENSIÓN mm
1- 5002	Lateral/Divisão	03	1800x294x15	1- 5002	Lateral/Divisoria	03	1800x294x15
2- 5003	Prateleira	06	900x294x15	2- 5003	Estante	06	900x294x15

MONTAGEM MONTAJE

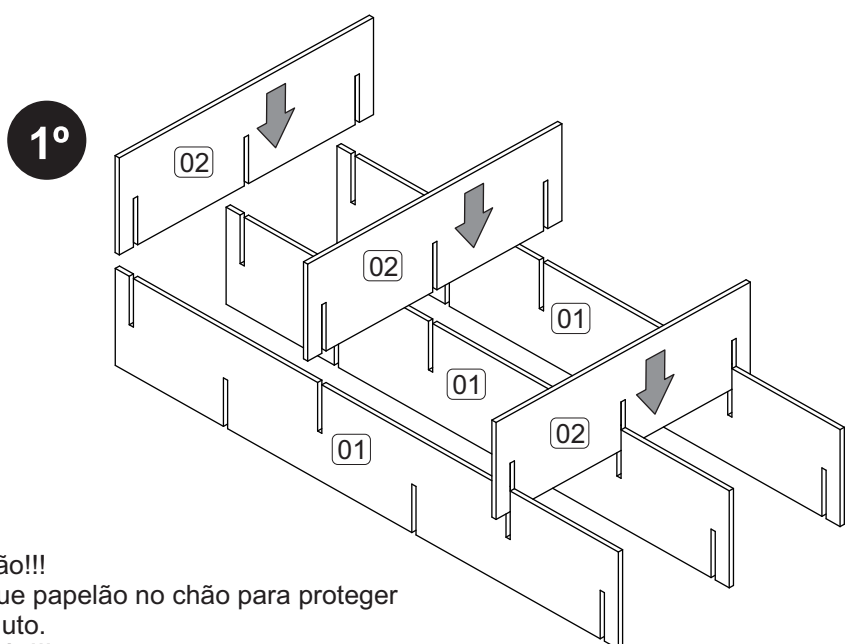

Atenção!!!
Coloque papelão no chão para proteger o produto.
Atención!!!
Poner cartón en el suelo para proteger el producto.

MONTAGEM MONTAJE

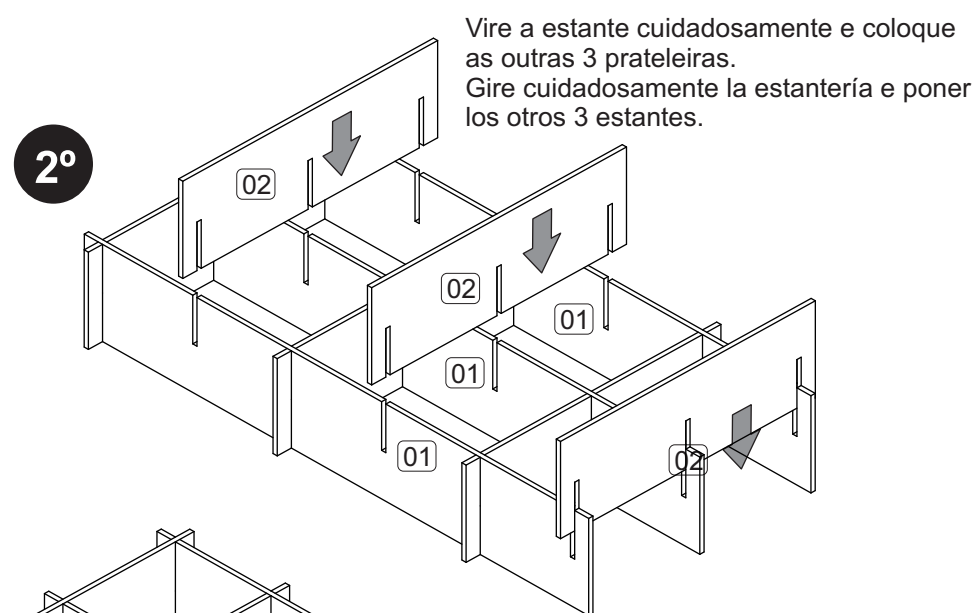

Vire a estante cuidadosamente e coloque as outras 3 prateleiras.
Gire cuidadosamente la estantería e poner los otros 3 estantes.

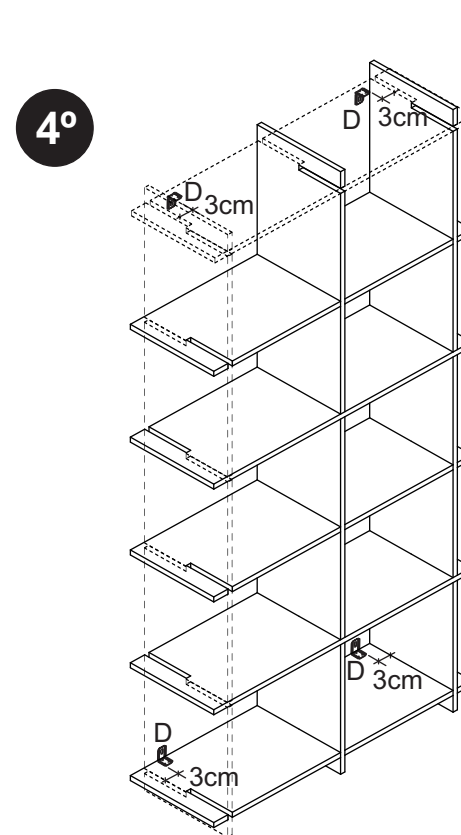
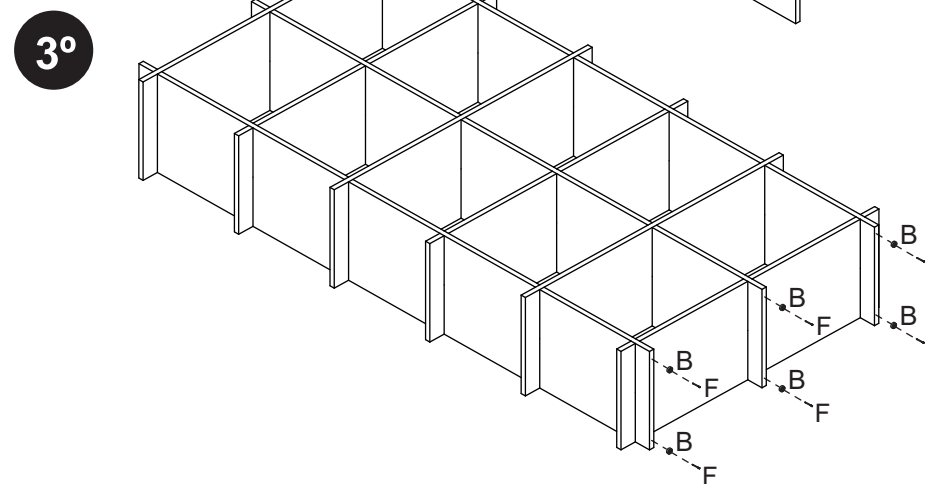

Fixação na parede Fijación en la pared

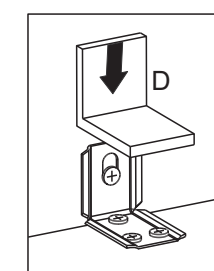
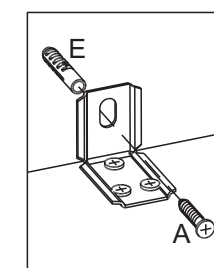
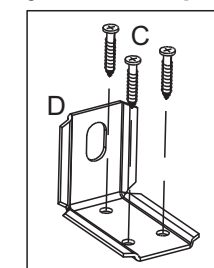

Fixação da bucha Fijación Casquillo

