

MANUAL DE MONTAGEM

little tikes

littletikes.com

604362

XIM604362-1Rev1 - 2/08

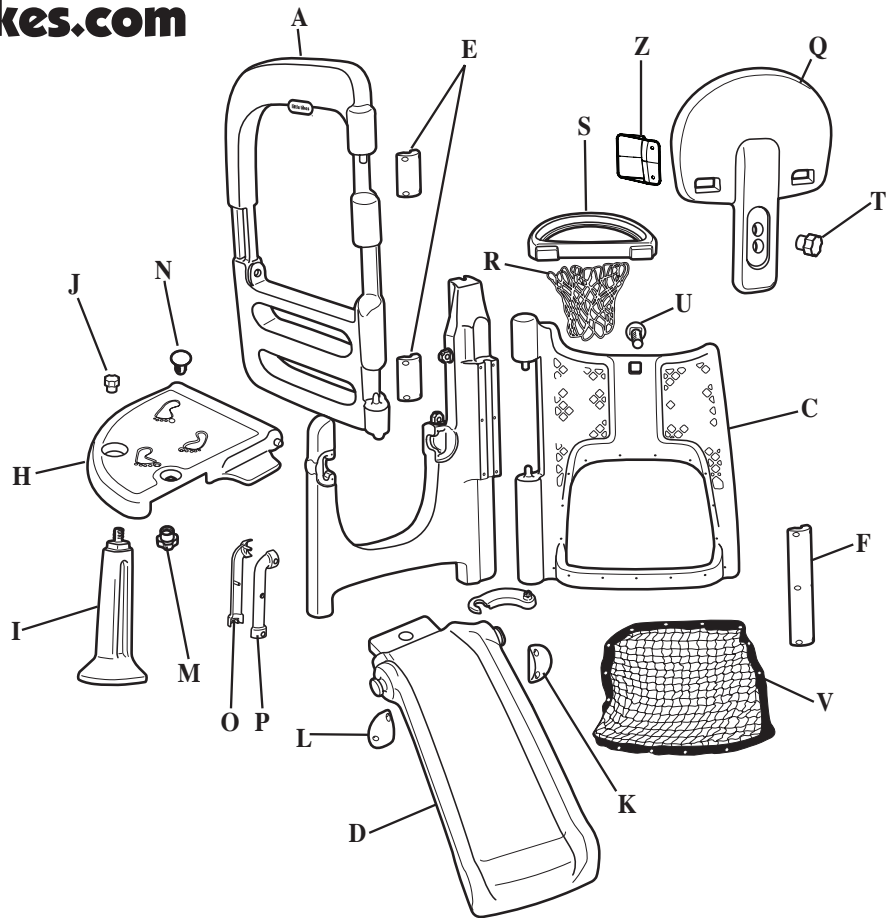
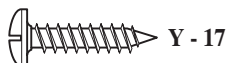
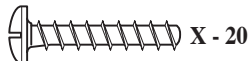

PORTUGUÊS

MINI PLAYGROUND

Idade: acima de 18 meses até 4 anos de idade
Please save sales receipt for proof of purchase.

DEVE SER MONTADO POR ADULTOS.

⚠ ATENÇÃO:

Antes de iniciar a montagem, verifique se o pacote contém peças com bordas afiadas e pontiagudas que podem apresentar riscos. Mantenha essas peças fora do alcance das crianças até que a montagem seja concluída.

Este produto é indicado para crianças com idade acima de 18 meses até 4 anos de idade.

Tombos em superfícies duras podem causar ferimentos graves na cabeça. Nunca coloque o brinquedo em superfícies duras, tais como asfalto, concreto, madeira e terra batida, mesmo que seja revestido por carpete. Sempre use protetores extras onde for colocar o brinquedo e em volta do mesmo (consulte o manual de informações sobre superfícies).

É necessária a supervisão de um adulto enquanto a criança estiver brincando.

Este produto é destinado somente para uso domiciliar e em área externa.

O peso máximo por criança é de 23 kg;

O brinquedo deve ser utilizado por uma criança por vez.

As crianças devem usar sapatos ao brincar.

CUIDADOS:

- Mantenha estas instruções para consultas futuras.
- Observar as instruções e ter cuidado durante a montagem do brinquedo ajudam a prevenir acidentes.
- Instale o brinquedo no solo a 2m de distância de qualquer outro objeto. Devem ser evitados objetos como cercas, construções, rampas elevadas, cordas e fios de eletricidade.
- Ensine às crianças o uso adequado deste produto depois que o mesmo estiver totalmente montado e ter seguido as instruções indicadas.
- Não permita que as crianças usem o brinquedo quando ele estiver molhado.
- As crianças devem se vestir de maneira apropriada ao usar o brinquedo. Roupas folgadas como ponches e mantilhas devem ser evitadas.
- Ensine às crianças a não amarrar itens no brinquedo, tais como cordas, peças de roupa, coleiras de cachorro, cabos, correntes e outros itens que podem causar risco de acidente e estrangulamento.
- É recomendável que o brinquedo, após a montagem completa, seja colocado em um local onde não receba luz direta do sol.

MANUTENÇÃO

- Verifique e examine o brinquedo duas vezes por mês durante o período de uso e aperte as peças quando necessário. Verifique e examine ainda se os protetores dos parafusos estão no lugar certo. É extremamente importante que essas verificações e exames sejam efetuados no início de cada estação. Se esses testes não forem realizados, o brinquedo pode se tornar perigoso. Coloque o brinquedo no interior da casa quando a temperatura ficar abaixo de -18 °C.
- Verifique todas as proteções dos parafusos e cantos perigosos, trocando-os quando necessário.
- Não permita o uso do brinquedo se a temperatura ficar abaixo de -18 °C.

DESCARTE

Quando for guardar ou descartar o brinquedo, desmonte e armazene os equipamentos de modo que não haja perigo com as peças pequenas e afiadas.

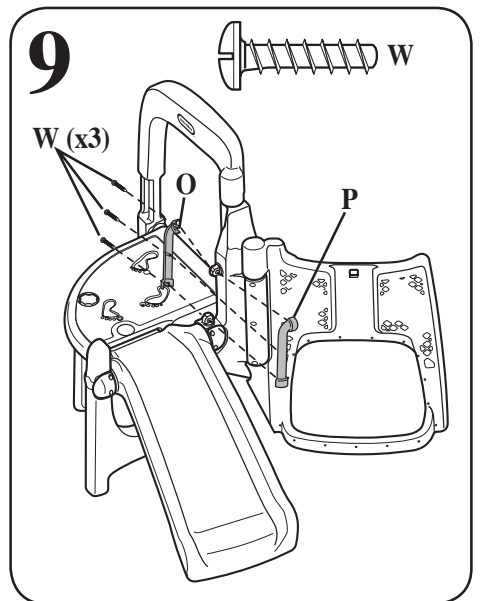
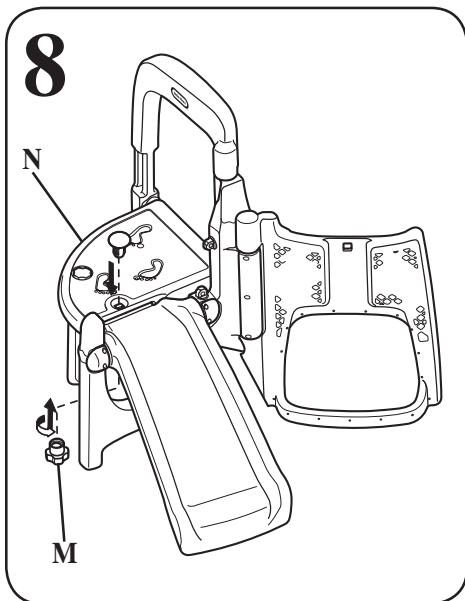
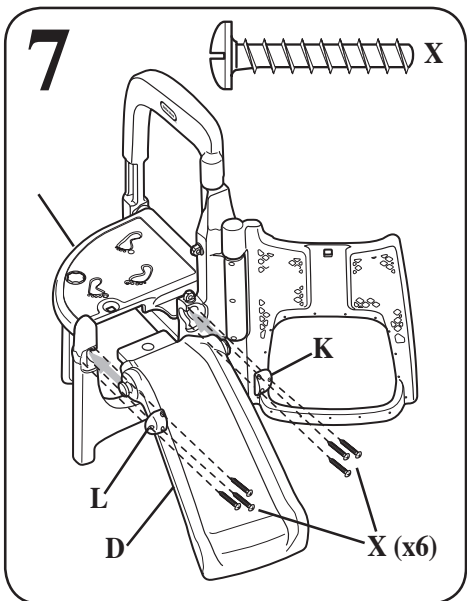
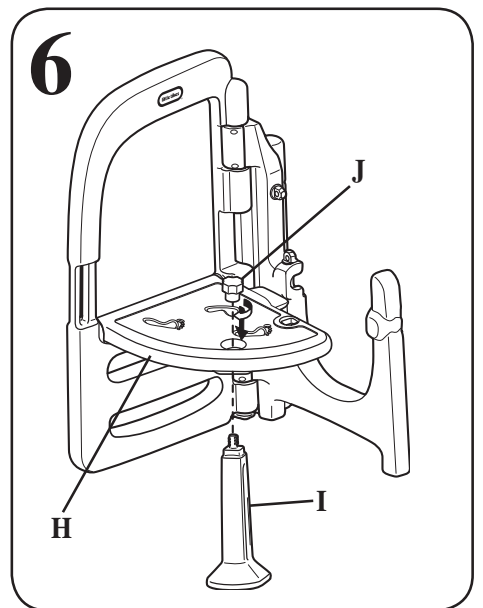
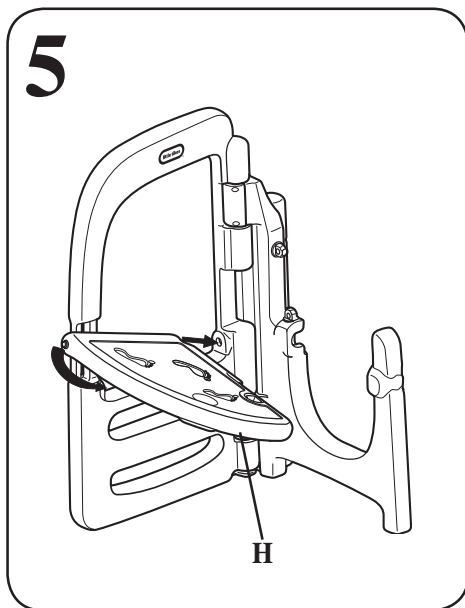
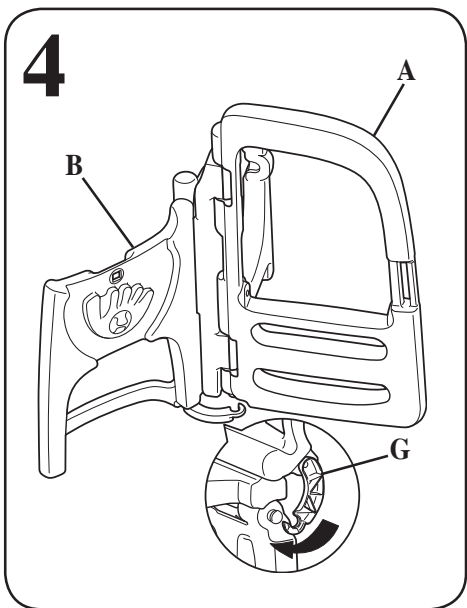
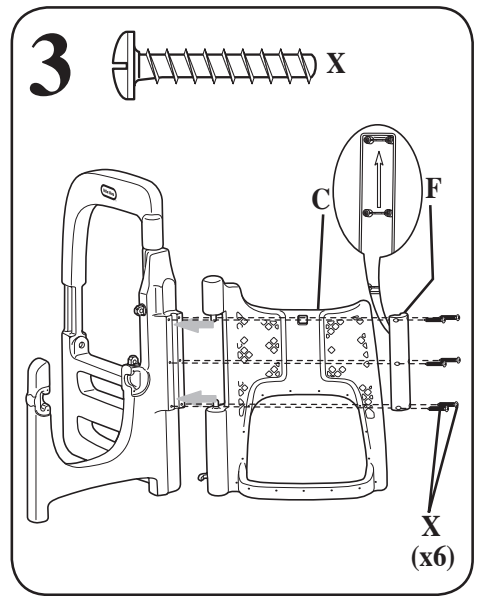
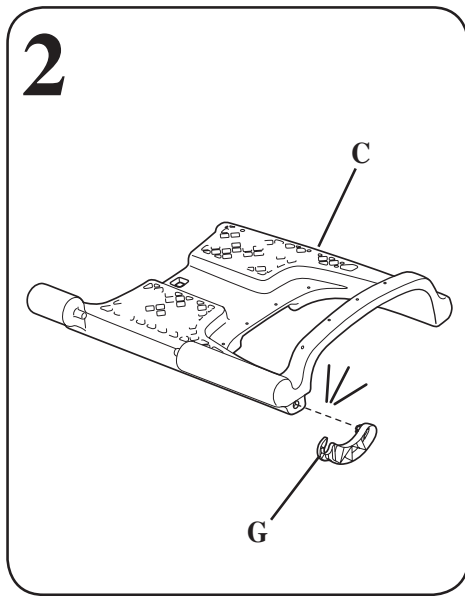
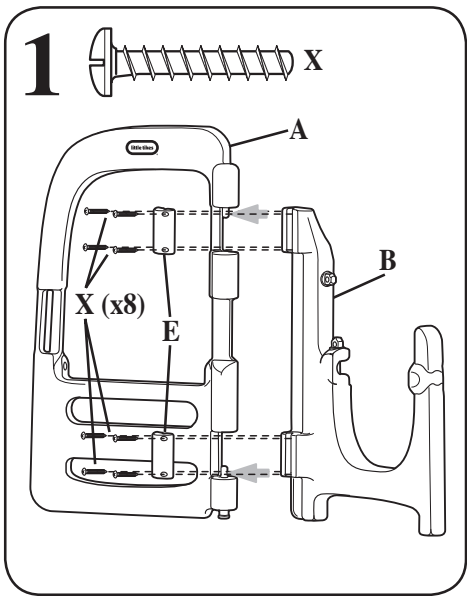

MANUAL DE MONTAGEM

10

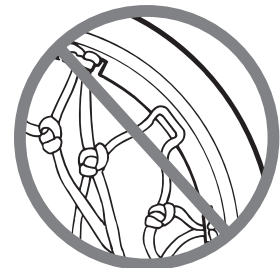
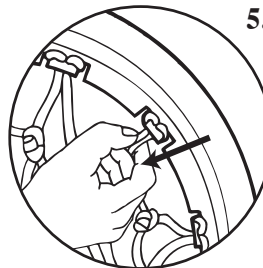
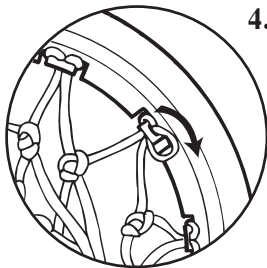
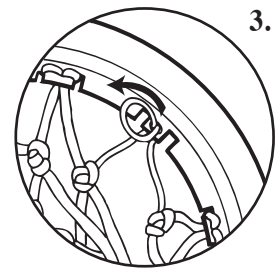
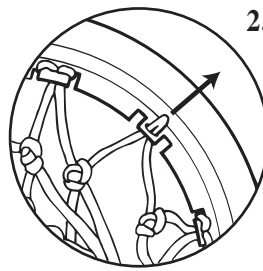
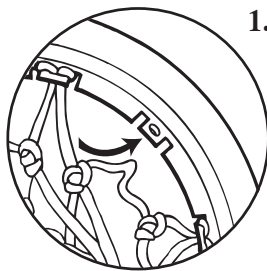
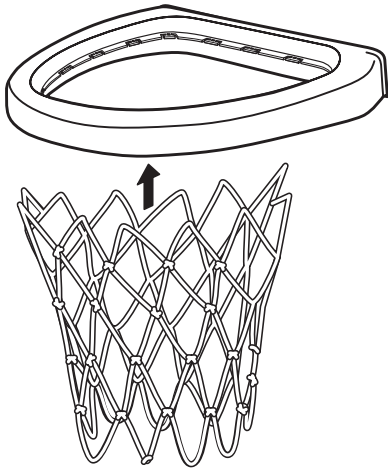

11

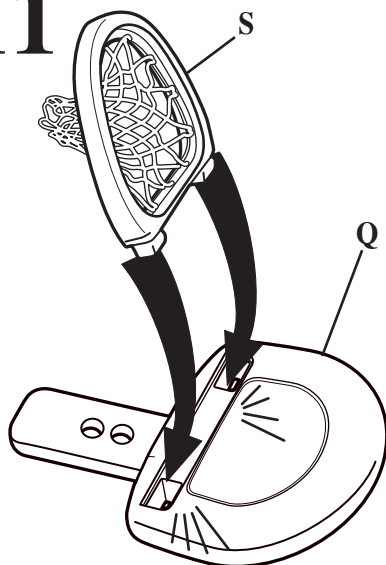

12

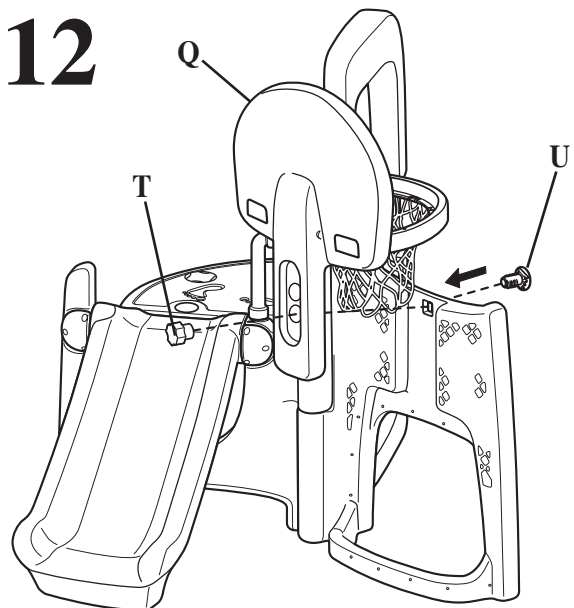

Impresso nos U.S.A. D.R. ©2010 The Little Tikes Company. © The Little Tikes Company, MGA Entertainment Company. LITTLE TIKES® é uma marca registrada de Little Tikes nos Estados Unidos e em outros países. Todos os logos, nomes, personagens, semelhanças, imagens, slogans e aparência das embalagens são de propriedade da Little Tikes. Por favor, guarde o endereço e a embalagem para futuras referências. Conteúdos, incluindo especificações e cores, podem variar de acordo com a representação das imagens na embalagem. Instruções inclusas. Remova tudo do pacote, inclusive rótulos e etiquetas antes de liberar o produto para a criança usar.

Informações sobre uso e responsabilidade

Os produtos da Little Tikes são comercializados com dois manuais de instruções inclusos: um original em inglês e outro em português. O manual em inglês contém informações destinadas apenas para os Estados Unidos e Canadá, conforme especificação do próprio manual. Todas as informações do manual em português devem ser estritamente observadas para a montagem e/ou uso dos produtos. As condições de segurança da utilização do produto serão asseguradas apenas quando todas as orientações contidas no manual de instruções em português forem respeitadas. A garantia dos produtos da Little Tikes é de 6 (seis) meses, a contar da data de aquisição do produto. A garantia de seis meses só é válida se o produto tiver sido instalado e mantido de acordo com as instruções contidas no manual em português que acompanha o produto.

A garantia de seis meses não cobre as consequências de abusos ou mau uso, de acidentes causados por mau uso e/ou alterações decorrentes ao uso normal e contínuo, tais como a possível descoloração de peças ou arranhões, ou quaisquer outros problemas que não sejam decorrentes de defeitos de fabricação. A Girotondo não se responsabilizará pelo uso inadequado do produto, que vai contra o propósito do mesmo. O manual de instruções contém informações importantes e deve ser guardado para futuras consultas.

13

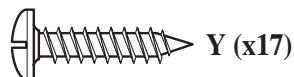

AA (x2)

Y

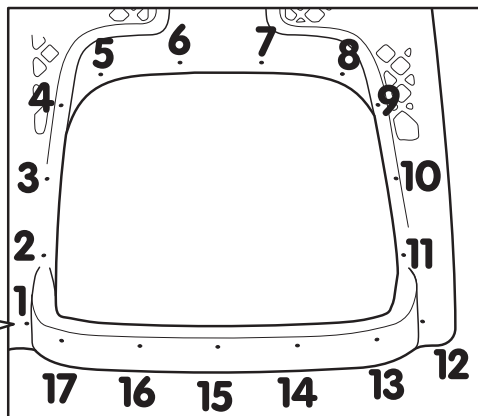
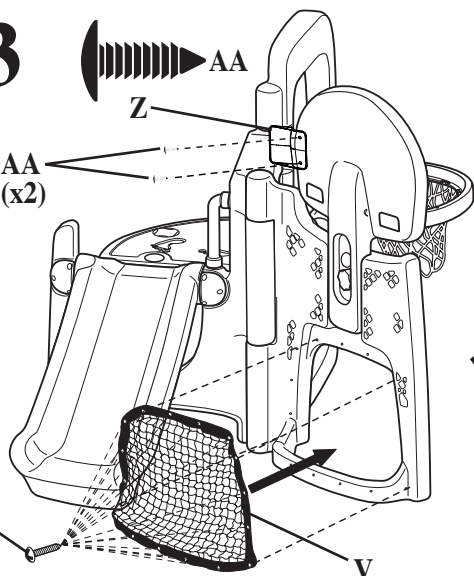

1

GUARDAR

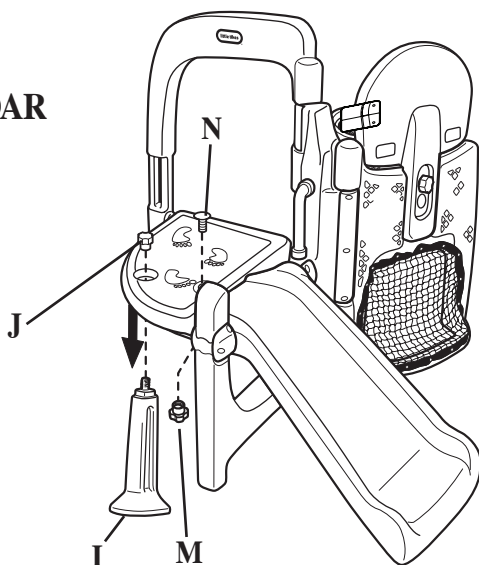

2

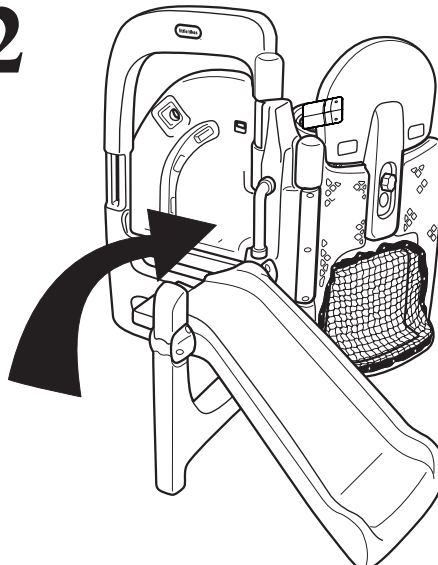

3

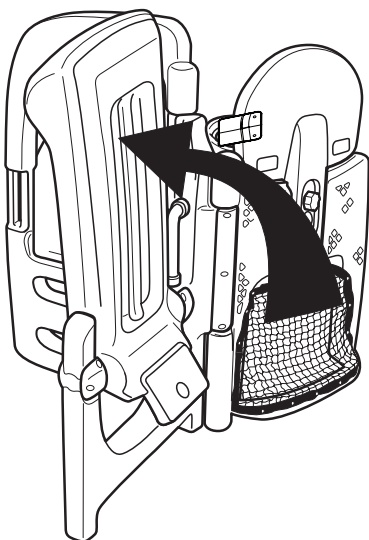

4

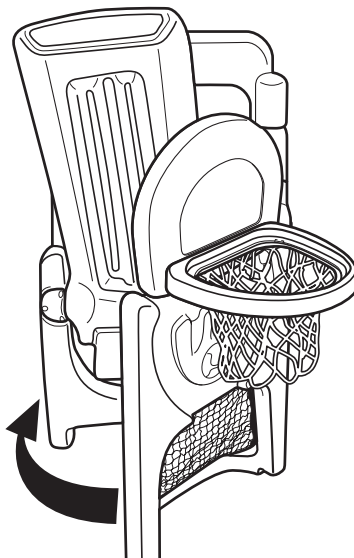

5

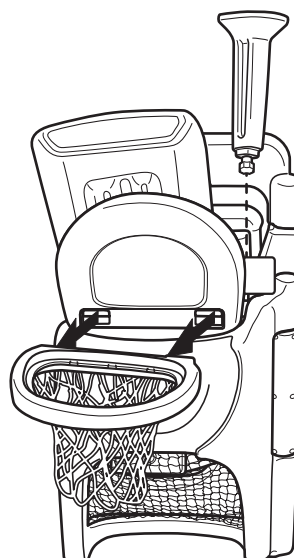

XIM604362-2Rev1 - 2/08