

**ES**

Español,1

**PT**

Português,15

**NL**

Nederlands,29

**CAWD 129**



Este símbolo te recuerda que debes leer este manual de instrucciones.

**ES**

## Sumario

### Instalación, 2-3-4-5

Desembalaje y nivelación  
Conexiones hidráulicas y eléctricas  
Primer ciclo de lavado  
Datos técnicos  
Instrucciones para el instalador

### Mantenimiento y cuidados, 6

Interrumpir el agua y la corriente eléctrica  
Limpiar la lavasecadora  
Limpiar el contenedor de detergentes  
Cuidar la puerta y el cesto  
Limpiar la bomba  
Controlar el tubo de alimentación de agua

### Precauciones y consejos, 7

Seguridad general  
Eliminaciones  
Apertura manual de la puerta

### Descripción de la lavasecadora y comienzo de un programa, 8-9

Panel de control  
Pilotos  
Poner en marcha un programa

### Programas, 10

Tabla de programas

### Personalizaciones, 11

Seleccionar la temperatura  
Seleccione el secado  
Funciones

### Detergentes y ropa, 12

Contenedor de detergentes  
Ciclo de blanqueo  
Preparar la ropa  
Prendas especiales  
Sistema de equilibrado de la carga

### Anomalías y soluciones, 13

### Asistencia, 14

# Instalación

ES

! Es importante conservar este manual para poder consultarlo en cualquier momento. En caso de venta, de cesión o de traslado, verifique que permanezca junto con la lavasecadora para informar al nuevo propietario sobre el funcionamiento y brindar las correspondientes advertencias.

! Lea atentamente las instrucciones: ellas contienen importante información sobre la instalación, el uso y la seguridad.

## Desembalaje y nivelación

### Desembalaje

1. Desembale la lavasecadora.
2. Controle que la lavasecadora no haya sufrido daños durante el transporte. Si estuviera dañada no la conecte y llame al revendedor.

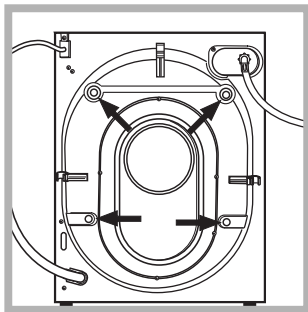

3. Quite los 4 tornillos de protección para el transporte y la arandela de goma con el correspondiente distanciador ubicados en la parte posterior (ver la figura).

4. Cubra los orificios con los tapones de plástico suministrados con el aparato.
5. Conserve todas las piezas: cuando la lavasecadora deba ser transportada nuevamente, deberán volver a colocarse.

! Los embalajes no son juguetes para los niños.

### Nivelación

1. Instale la lavasecadora sobre un piso plano y rígido, sin apoyarla en las paredes, muebles ni en ningún otro aparato.

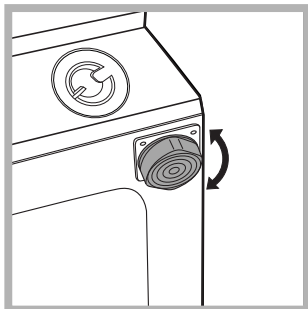

2. Si el piso no está perfectamente horizontal, compense las irregularidades desenroscando o enroscando las patas delanteras (ver la figura); el ángulo de inclinación medido sobre la superficie de trabajo, no debe superar los 2°.

Una cuidadosa nivelación brinda estabilidad a la máquina y evita vibraciones, ruidos y desplazamientos durante el funcionamiento. Cuando se instala sobre moquetas o alfombras, regule los pies para conservar debajo de la lavasecadora un espacio suficiente para la ventilación.

## Conexiones hidráulicas y eléctricas

### Conexión del tubo de alimentación de agua

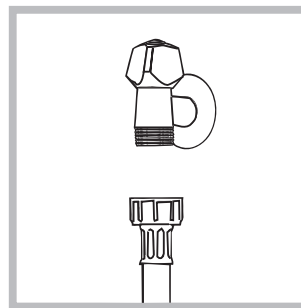

1. Conectar el tubo de tubo enroscándolo a un grifo de agua fría con la boca roscada de 3/4 gas (ver la figura). Antes de conectarlo, haga correr el agua hasta que esté limpia.

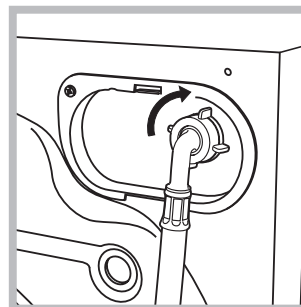

2. Conecte el tubo de alimentación a la lavasecadora enroscándolo en la toma de agua correspondiente ubicada en la parte posterior derecha (arriba) (ver la figura).

3. Controle que en el tubo no hayan pliegues ni estrangulaciones.

! La presión de agua del grifo debe estar comprendida dentro de los valores contenidos en la tabla de Datos técnicos (ver la página correspondiente).

! Si la longitud del tubo de alimentación no es la suficiente, diríjase a un negocio especializado o a un técnico autorizado.

! No utilice nunca tubos ya usados.

! Utilice los suministrados con la máquina.

## Conexión del tubo de descarga

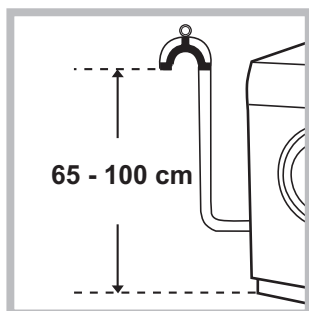

Conecte el tubo de descarga, sin plegarlo, a una tubería de descarga o a una descarga de pared colocadas a una altura del piso entre 65 y 100 cm;

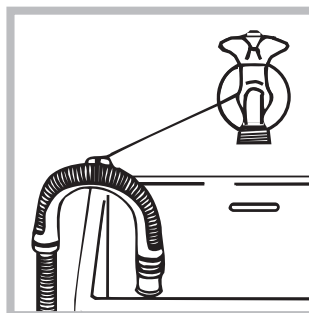

o apóyelo en el borde de un lavamanos o de una bañera, uniendo la guía suministrada con el aparato, al grifo (ver la figura). El extremo libre del tubo de descarga no debe permanecer sumergido en el agua.

! No se aconseja utilizar tubos de prolongación, si fuera indispensable hacerlo, la prolongación debe tener el mismo diámetro del tubo original y no superar los 150 cm.

## Conexión eléctrica

Antes de enchufar el aparato, verifique que:

- la toma tenga la conexión a tierra y haya sido hecha según las normas legales;
- la toma sea capaz de soportar la carga máxima de potencia de la máquina indicada en la tabla de Datos técnicos (ver al costado);
- la tensión de alimentación esté comprendida dentro de los valores indicados en la tabla de Datos técnicos (ver al costado);
- la toma sea compatible con el enchufe de la lavasecadora. Si no es así, sustituya la toma o el enchufe.

! La lavasecadora no debe ser instalada al aire libre, ni siquiera si el lugar está reparado, ya que es muy peligroso dejarla expuesta a la lluvia o a las tormentas.

! Una vez instalada la lavasecadora, la toma de corriente debe ser fácilmente accesible.

! No utilice prolongaciones ni conexiones múltiples.

! El cable no debe estar plegado ni sufrir compresiones.

! El cable de alimentación debe ser sustituido sólo por técnicos autorizados.

¡Atención! La empresa fabricante declina toda responsabilidad en caso de que estas normas no sean respetadas.

## Primer ciclo de lavado

Después de la instalación y antes del uso, realice un ciclo de lavado con detergente y sin ropa, seleccionando el programa 1.

### Datos técnicos

<b>Modelo</b>	CAWD 129
<b>Dimensiones</b>	ancho 59,5 cm. altura 81,5 cm. profundidad 54,5 cm.
<b>Capacidad</b>	de 1 a 7 kg para el lavado de 1 a 5 kg para el secado.
<b>Conexiones eléctricas</b>	ver la placa de características técnicas aplicada en la máquina
<b>Conexiones hídricas</b>	presión máxima 1 MPa (10 bar) presión mínima 0,05 MPa (0,5 bar) capacidad del cesto 52 litros
<b>Velocidad de centrifugado</b>	máxima 1200 r.p.m.
<b>Programas de control según la norma EN 50229</b>	<b>lavado:</b> programa 6; temperatura 60°C; efectuado con 7 kg. de carga. <b>secado:</b> el secado de la carga menor debe realizarse seleccionando el nivel de secado "A", la carga de ropa se debe componer de 2 sábanas, 1 funda y 1 toalla; el secado de la carga que queda debe realizarse seleccionando el nivel de secado "B".
 	Esta máquina cumple con lo establecido por las siguientes Directivas de la Comunidad: - 2004/108/CE (Compatibilidad Electromagnética) - 2002/96/CE - 2006/95/CE (Baja Tensión)

## Instrucciones para el instalador

### Aplicación del panel de madera en la puerta e introducción de la máquina en los muebles:

En el caso en que, después del montaje del panel de madera, sea necesario trasladar la máquina para su instalación final, aconsejamos dejarla en su embalaje original. Debido a ello, el embalaje ha sido realizado en modo tal que permita el montaje del panel de madera en la máquina sin desembalar completamente el producto (ver las figuras siguientes). El panel de madera que cubre la parte delantera debe ser de un espesor mayor de **18 mm** y puede ser embisagrado ya sea a la derecha o a la izquierda. Por motivos de practicidad en el uso de la máquina, se aconseja el mismo sentido de apertura de la portilla, o sea con las bisagras aplicadas a la izquierda.

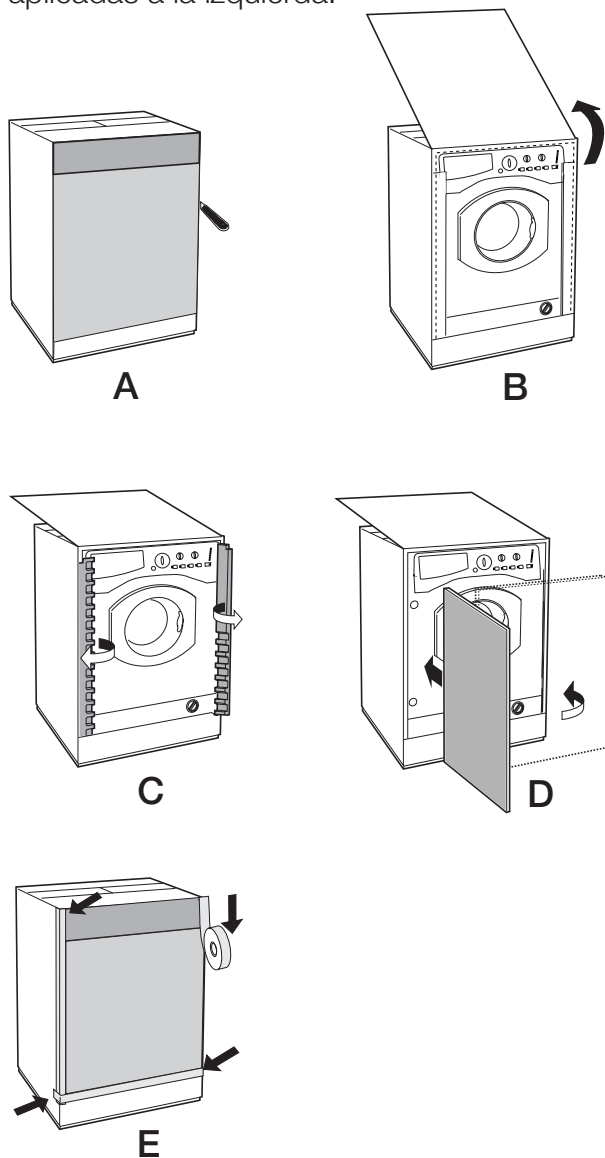

### Accesorios montaje puerta (Fig. 1-2-3-4-5).

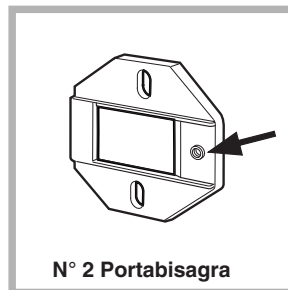

Fig. 1

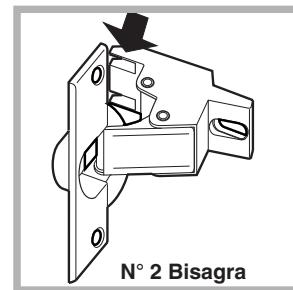

Fig. 2

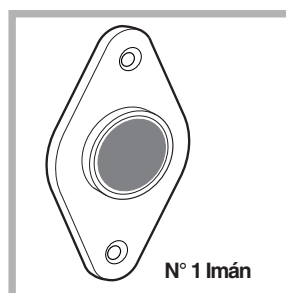

Fig. 3



Fig. 4

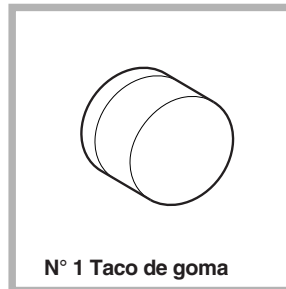

Fig. 5

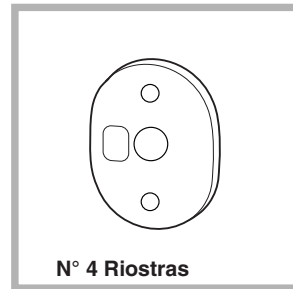

Fig. 4/B

- n° 6 tornillos de autoenroscado  $l = 13 \text{ mm}$  "tipo **A**".

- n° 2 tornillos métricos de cabeza avellanada  $l = 25 \text{ mm}$  "tipo **B**"; para la fijación, al mueble, del imán de atracción.

- n° 4 tornillos métricos  $l = 15 \text{ mm}$  "tipo **C**"; para el montaje de los portabisagra en el mueble.

- n° 4 tornillos métricos  $l = 7 \text{ mm}$  "tipo **D**"; para el montaje de las bisagras en los portabisagra.

### Montaje de las piezas en la parte delantera de la máquina.

- Montar los soportes cremallera en la parte frontal posicionando el orificio indicado con una flecha en la fig. 1 hacia adentro de la cara interponiendo una riostra (fig. 4/B), empleando los tornillos tipo **C**.

- Montar el tope magneto de la parte opuesta arriba interponiendo dos riostras (fig. 4/B) utilizando los dos tornillos tipo **B**.

### Uso de la guía para taladrar.

- Para marcar las posiciones de los orificios en la parte izquierda del panel, alinear el patrón de perforación en la parte superior e izquierda de dicho panel, tomando como referencia las líneas trazadas en los extremos.
- Para marcar las posiciones de los orificios en la parte derecha del panel, alinear el patrón de perforación en la parte superior y derecha de dicho panel.
- Con una fresa de las dimensiones adecuadas realizar los cuatro orificios que deberán alojar las dos bisagras, el taco de goma y el imán.

### Montaje de las piezas en la puerta.

- Introducir las bisagras en los orificios correspondientes (la parte móvil de la bisagra debe encontrarse hacia el exterior del panel) y fijarlas con 4 tornillos de tipo **A**.
- Introducir el imán en el orificio ubicado arriba en la parte opuesta a las bisagras y fijarlo con dos tornillos de tipo **B**.
- Introducir el taco de goma en el orificio ubicado abajo. A partir de este momento, el panel está listo para ser montado en la máquina.

### Montaje del panel en la máquina.

Introducir la punta de la bisagra, indicada por la flecha en la *fig. 2* en el orificio del portabisagra, empujar el panel hacia la parte delantera de la máquina y fijar las dos bisagras con los dos tornillos de tipo **D**.

### Fijación de la guía del zócalo.

Si la máquina ha sido instalada en un extremo de los muebles de la cocina, montar una o ambas guías del zócalo como se indica en la *fig. 8*, regulando su profundidad en función de la posición del zócalo y si es necesario fijarlo a las mismas (*fig. 9*).

Para instalar la guía del zócalo realice las siguientes operaciones (*fig. 8*):

Fije la escuadra **P** con el tornillo **R**, introduzca la guía del zócalo **Q** en la ranura correspondiente y una vez ubicada en el punto deseado, fije la escuadra **P** con el tornillo **R**.

### Colocación de la máquina en los muebles.

- Empujar la máquina en el espacio destinado a él alineándola con los otros muebles (*fig. 6*).
- Accionar las patitas de regulación para llevar la máquina a la altura deseada.
- Para regular la posición del panel de madera en sentido vertical y horizontal, accionar los tornillos **C** y **D** como se indica en la *fig. 7*.

**Importante:** cierre la parte inferior del frente con el zócalo apoyado en el piso.

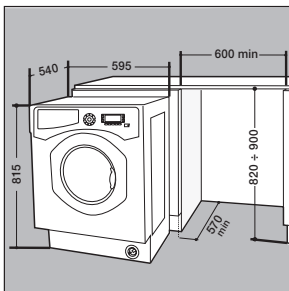

Fig. 6

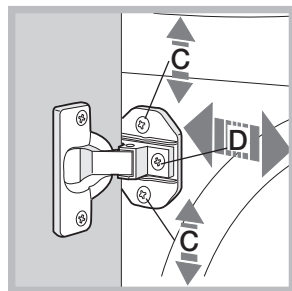

Fig. 7

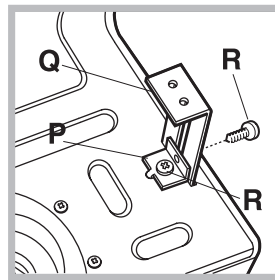

Fig. 8

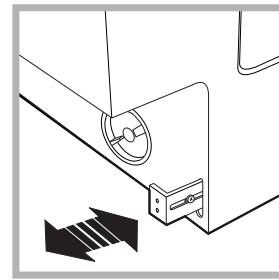

Fig. 9

### Accesorios suministrados con la lavadora para regular la altura.

Ubicados en la tapa de poliestireno (*fig. 10*) se encuentran:

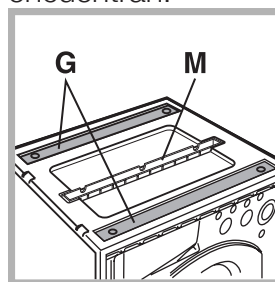

Fig. 10

- 2 travesaños (**G**); 1 listón (**M**) dentro del cesto se encuentran:
- 4 patas adicionales (**H**),
- 4 tornillos (**I**),
- 4 tornillos (**R**),
- 4 tuercas (**L**),
- 2 guías para el zócalo (**Q**)

### Regulación de la altura de la lavadora.

Se puede regular la altura de la lavadora (de 815 mm a 835 mm) mediante las 4 patas.

Si se desea instalar a una altura superior a la indicada precedentemente, hasta 870 mm, es necesario utilizar los siguientes accesorios:

- los 2 travesaños (**G**); las 4 patas (**H**); los 4 tornillos (**I**); las 4 tuercas (**L**), actuando del siguiente modo (*fig. 11*): extraer las 4 patas originales, colocar un travesaño **G** en la parte delantera de la lavadora, fijarlo con los tornillos **I** (enroscándolos en los orificios donde estaban montadas las patas originales), luego introducir las nuevas patas **H**.

Repetir la misma operación en la parte posterior de la lavadora. A continuación, regulando las nuevas patas **H**, la lavadora se puede bajar o levantar de 835 mm a 870 mm.

Una vez alcanzada la altura deseada, bloquear las tuercas **L** al travesaño **G**. Para regular la lavadora a una altura comprendida entre 870 mm y 900 mm., es necesario montar el listón **M** regulando las patas **H** hasta la altura deseada.

Para instalar el listón, realice las siguientes operaciones: afloje los tres tornillos **N** ubicados en la parte delantera de la cubierta Top, introduzca el listón **M** como se indica en la *fig. 12*, luego aprete los tornillos **N**.

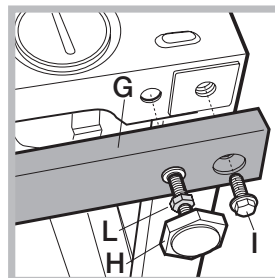

Fig. 11

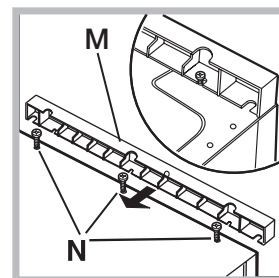

Fig. 12



# Mantenimiento y cuidados

ES

## Interrumpir el agua y la corriente eléctrica

- Cierre el grifo de agua después de cada lavado. De este modo se limita el desgaste de la instalación hidráulica de la lavasecadora y se elimina el peligro de pérdidas.
- Desenchufe la máquina cuando la debe limpiar y durante los trabajos de mantenimiento.

## Limpiar la lavasecadora

La parte externa y las partes de goma se pueden limpiar con un paño embebido en agua tibia y jabón. No use solventes ni productos abrasivos.

## Limpiar el contenedor de detergentes

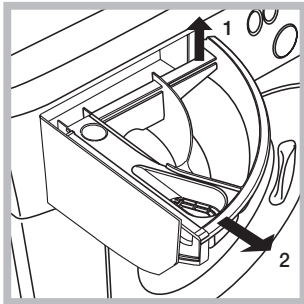

Extraiga el contenedor levantándolo y tirándolo hacia fuera (ver la figura). Lávelo debajo del agua corriente, esta limpieza se debe realizar frecuentemente.

## Cuidar la puerta y el cesto

- Deje siempre semicerrada la puerta para evitar que se formen malos olores.

## Limpiar la bomba

La lavasecadora posee una bomba autolimpiante que no necesita mantenimiento. Pero puede suceder que objetos pequeños (monedas, botones) caigan en la precámara que protege la bomba, situada en la parte inferior de la misma.

! Verifique que el ciclo de lavado haya terminado y desenchufe la máquina.

Para acceder a la precámara:

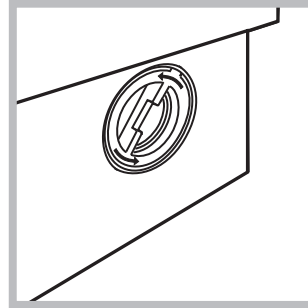

1. desenrosque la tapa girándola en sentido antihorario (ver la figura): es normal que se vuelque un poco de agua;

2. limpie con cuidado el interior;
3. vuelva a enroscar la tapa.

## Controlar el tubo de alimentación de agua

Controle el tubo de alimentación al menos una vez al año. Si presenta grietas o rajaduras debe ser sustituido: durante los lavados, las fuertes presiones podrían provocar roturas imprevistas.

! No utilice nunca tubos ya usados.

# Precauciones y consejos

! La lavasecadora fue proyectada y fabricada en conformidad con las normas internacionales de seguridad. Estas advertencias se suministran por razones de seguridad y deben ser leídas atentamente.

## Seguridad general

- Este aparato ha sido fabricado para un uso de tipo doméstico exclusivamente.
- Este aparato puede ser utilizado por niños de 8 años o más y por personas con capacidades físicas, sensoriales o mentales disminuidas o con experiencia y conocimientos insuficientes siempre que sean supervisados o que hayan recibido una adecuada formación sobre el uso del aparato en forma segura y conozcan los peligros derivados del mismo. Los niños no deben jugar con el aparato. El mantenimiento y la limpieza no deben ser realizados por niños sin supervisión.
- No secar prendas no lavadas.
- Las prendas sucias con sustancias como aceite de cocina, acetona, alcohol, gasolina, kerosén, quitamanchas, trementina, cera o sustancias para quitarlas, deben lavarse con agua caliente con una cantidad mayor de detergente antes de secarlas en la secadora.
- Objetos como la goma expandida (látex), las gorras de ducha, los materiales textiles impermeables, los artículos con un lado de goma y las prendas o cojines que tienen partes de látex no deben secarse en la secadora.
- Suavizantes o productos similares deben emplearse de acuerdo con las instrucciones del fabricante.
- La parte final de un ciclo de la secadora se realiza sin calor (ciclo de enfriamiento) para garantizar que los artículos no se dañen.  
ATENCIÓN: Nunca detener una secadora antes que finalice el programa de secado. En este caso, sacar con rapidez todas las prendas y colgarlas para enfriarlas con celeridad.
- No toque la máquina con los pies desnudos ni con las manos o los pies mojados o húmedos.
- No desenchufe la máquina tirando el cable, sino tomando el enchufe.
- No abra el contenedor de detergentes mientras la máquina está en funcionamiento.
- No toque el agua de descarga porque puede alcanzar temperaturas elevadas.
- En ningún caso fuerce la puerta: podría dañarse el mecanismo de seguridad que la protege de aperturas accidentales.
- En caso de avería, no acceda nunca a los mecanismos internos para intentar una reparación.
- Controle siempre que los niños no se acerquen a la máquina cuando está en funcionamiento.
- Durante el lavado, la puerta tiende a calentarse.
- Si debe ser trasladada, deberán intervenir dos o más personas, procediendo con el máximo cuidado. La máquina no debe ser desplazada nunca por una sola persona ya que es muy pesada.
- Antes de introducir la ropa controle que el cesto esté vacío.

- Durante el secado la puerta tiende a calentarse.
- No seque ropa lavada con solventes inflamables (por ej. tricloroetileno).
- No seque gomaespuma o elastómeros análogos.
- Verifique que, durante las fases de secado, el grifo de agua esté abierto.

## Eliminaciones

- Eliminación del material de embalaje: respete las normas locales, de ese modo, los embalajes podrán volver a ser utilizados.
- En base a la Norma europea 2002/96/CE de Residuos de aparatos Eléctricos y Electrónicos, los electrodomésticos viejos no pueden ser arrojados en los contenedores municipales habituales; tienen que ser recogidos selectivamente para optimizar la recuperación y reciclado de los componentes y materiales que los constituyen, y reducir el impacto en la salud humana y el medioambiente. El símbolo del cubo de basura tachado se marca sobre todos los productos para recordar al consumidor la obligación de separarlos para la recogida selectiva. El consumidor debe contactar con la autoridad local o con el vendedor para informarse en relación a la correcta eliminación de su electrodoméstico viejo.

## Apertura manual de la puerta

Si desea sacar la ropa de la lavadora y no es posible abrir la puerta debido a un corte de energía eléctrica, proceda del siguiente modo:

1. desenchufe la máquina.
2. verifique que el nivel de agua en el interior de la máquina sea inferior al hueco de la puerta; si no es así, extraiga el agua en exceso utilizando el tubo de descarga y recógiéndola en un balde.
3. utilizando la lengüeta indicada en la figura, tire hacia fuera hasta liberar la varilla de plástico del retén; posteriormente tire hacia abajo y simultáneamente abra la puerta.

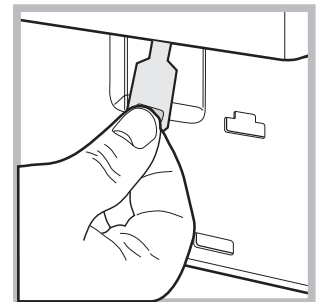
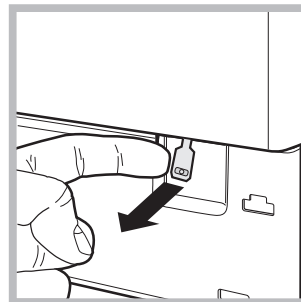

# Descripción de la lavasecadora y comienzo de un programa

ES

## Panel de control

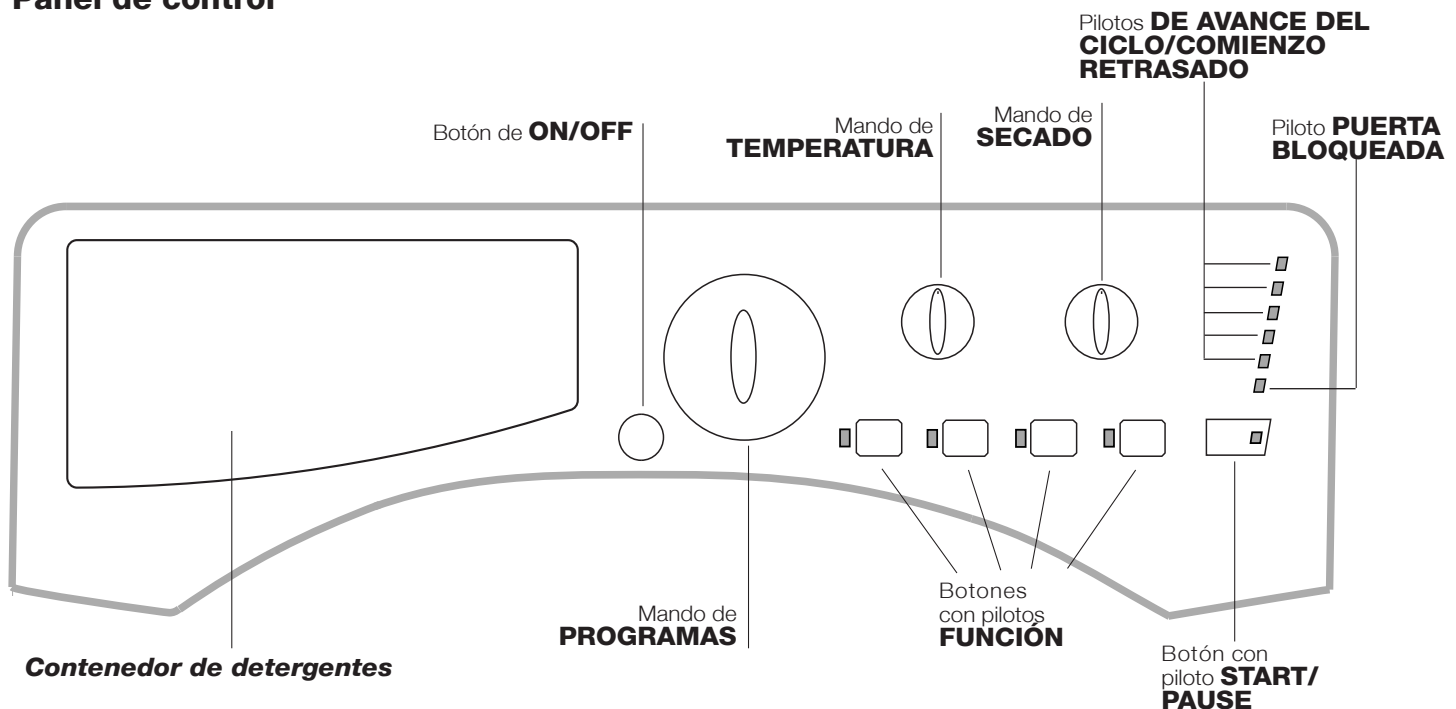

**Contenedor de detergentes:** para cargar detergentes y aditivos (ver "Detergentes y ropa").

Botón de **ON/OFF:** para encender y apagar la lavasecadora.

Mando de **PROGRAMAS:** para elegir los programas. Durante el funcionamiento del programa el mando no se mueve.

Botones con pilotos de **FUNCIÓN:** para seleccionar las funciones disponibles. El piloto correspondiente a la función seleccionada permanecerá encendido.

Mando de **SECADO:** para seleccionar el secado deseado (ver "Personalizaciones").

Mando de **TEMPERATURA:** para seleccionar la temperatura o el lavado en frío (ver "Personalizaciones").

Pilotos **DE AVANCE DEL CICLO/COMIENZO RETRASADO:** para seguir el estado de avance del programa de lavado.

El piloto encendido indica la fase en curso.

Si se seleccionó la función "Comienzo retrasado", indicarán el tiempo que falta para la puesta en marcha del programa (ver la página correspondiente).

Piloto **PUERTA BLOQUEADA:** para saber si la puerta se puede abrir (ver la página correspondiente).

Botón con piloto **START/PAUSE:** se utiliza para poner en marcha los programas o interrumpirlos momentáneamente.

**Nota:** Presione este botón para poner en pausa el lavado en curso, el piloto correspondiente centelleará con color anaranjado mientras que el de la fase en curso permanecerá encendido en forma fija. Si el piloto **PUERTA BLOQUEADA** está apagado, se podrá abrir la puerta.

Para que el lavado se reanude a partir del momento en el cual fue interrumpido, presione nuevamente este botón.

### Modalidad de stand by

Esta lavasecadora está en conformidad con las nuevas normativas vinculadas al ahorro energético. Está dotada de un sistema de auto-apagado (stand by) que, en caso de no funcionamiento, se activa pasados aproximadamente 30 minutos. Presionar brevemente el botón ON/OFF y esperar que la máquina se active.

Consumo en off-mode: 0,5 W

Consumo en Left-on: 0,5 W



## Pilotos

Los pilotos suministran información importante. He aquí lo que nos dicen:

### Comienzo retrasado

Si se ha activado la función "Comienzo retrasado" (ver "Personalizaciones"), después de haber puesto en marcha el programa, comenzará a centellear el piloto correspondiente al retraso seleccionado:



Con el transcurrir del tiempo se visualizará el retraso residual con el centelleo de la luz testigo correspondiente:



Una vez transcurrido el tiempo fijado, la luz testigo centelleante se apagará y comenzará el programa seleccionado.

### Pilotos fase en curso

Una vez seleccionado y puesto en marcha el ciclo de lavado deseado, las luces testigo se encenderán progresivamente para indicar su estado de avance:

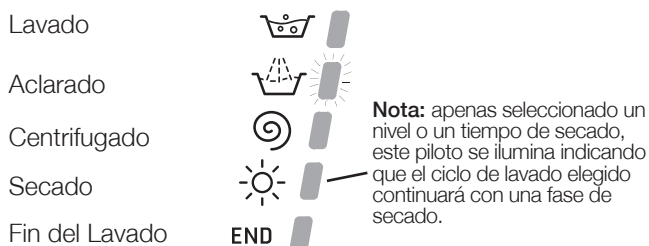

**Nota:** durante la fase de "Descarga" se iluminará el piloto correspondiente a la fase de "Centrifugado".

### Botones de función y pilotos correspondientes

Seleccionando una función, el piloto correspondiente se iluminará. Si la función seleccionada no es compatible con el programa elegido, el piloto correspondiente centelleará y la función no se activará. Cuando se seleccione una función incompatible con otra seleccionada precedentemente, permanecerá activa sólo la última elección realizada.

### 🚪 Piloto puerta bloqueada:

El piloto encendido indica que la puerta está bloqueada para impedir aperturas accidentales; antes de abrir la puerta es necesario esperar que dicho piloto se apague, de este modo se evitarán daños.

**Nota:** si la función "Comienzo retrasado" está activada, la puerta no se puede abrir, para abrirla se debe poner en pausa la máquina presionando el botón START/PAUSE.

! El centelleo rápido del piloto START/PAUSE (anaranjado) simultáneamente con el de las funciones indica una anomalía (ver "Anomalías y soluciones").

## Poner en marcha un programa

1. Encienda la lavadora pulsando el botón ON/OFF. Todos los pilotos se encenderán durante algunos segundos, luego permanecerán encendidos sólo los pilotos correspondientes a las configuraciones para el programa seleccionado y centelleará el piloto START/PAUSE.
2. Cargue la ropa y cierre la puerta.
3. Seleccione el programa deseado con el mando de PROGRAMAS.
4. Fije la temperatura de lavado (ver "Personalizaciones").
5. Seleccione el secado, si es necesario (ver "Personalizaciones").
6. Vierta detergente y aditivos (ver "Detergentes y ropa").
7. Seleccione las funciones deseadas.
8. Ponga en marcha el programa presionando el botón START/PAUSE y el piloto correspondiente permanecerá encendido, fijo y de color verde. Para anular el ciclo seleccionado ponga en pausa la máquina presionando el botón START/PAUSE y elija un nuevo ciclo.
9. Al final del programa se iluminará el piloto **END**. El piloto PUERTA BLOQUEADA se apagará indicando que la puerta se puede abrir. Extraiga la ropa y deje la puerta semicerrada para permitir que el cesto se seque. Apague la lavasecadora presionando el botón ON/OFF.

# Programas

ES

## Tabla de programas

Programas	Descripción del Programa	Temp. max. (°C)	Velocidad máx. (r.p.m.)	Secado	Detergentes			Carga máx. (Kg.)	Duración del ciclo
					Blanqueador	Lavado	Suavizante		
<b>Programas para todos los días (Diario)</b>									
1	<b>Algodón:</b> blancos y colores resistentes muy sucios.	60°	1200	●	●	●	●	7	135'
2	<b>Algodón de color:</b> blancos poco sucios y colores delicados.	40°	1200	●	●	●	●	7	90'
3	<b>Sintético resistente:</b> colores resistentes muy sucios.	60°	800	●	-	●	●	3	115'
4	<b>Mix 30':</b> para refrescar rápidamente prendas poco sucias (no se aconseja utilizarlo para lana, seda y prendas para lavar a mano).	30°	800	●	-	●	●	3	30'
5	<b>Mix 15':</b> para refrescar rápidamente prendas poco sucias (no se aconseja utilizarlo para lana, seda y prendas para lavar a mano).	30°	800	●	-	●	●	1,5	15'
<b>Programas Especiales</b>									
6	<b>Ciclo Desinfectante:</b> ropa blanca muy sucia.	90°	1200	●	●	●	●	7	190'
6	<b>Ciclo Desinfectante (1):</b> blancos y colores resistentes muy sucios.	60°	1200	●	-	●	●	7	190'
6	<b>Ciclo Desinfectante (2):</b> blancos y colores resistentes poco sucios.	40°	1200	●	-	●	●	7	145'
7	<b>Ciclo Buenas Noches:</b> colores delicados poco sucios.	40°	800	-	-	●	●	4	290'
8	<b>Baby Cycle:</b> colores delicados muy sucios.	40°	800	●	-	●	●	3	120'
9	<b>Seda/Cortinas:</b> para prendas de seda, viscosa, lencería.	30°	0	-	-	●	●	1	55'
10	<b>Lana:</b> para lana, cachemira, etc.	40°	800	●	-	●	●	1,5	70'
<b>Programas Parciales</b>									
A	Aclarado Algodón	-	1200	●	-	-	●	7	36'
B	Centrifugado Rápido	-	1200	●	-	-	-	7	16'
C	Descarga	-	0	-	-	-	-	7	2'
<b>Programas se Secado</b>									
11	Secado Algodón	-	-	●	-	-	-	5	-
12	Secado Sintéticos	-	-	●	-	-	-	3	-
13	Secado Lana	-	-	●	-	-	-	1,5	-

La duración del ciclo que se indica en el visor o en el manual es una estimación calculada en base a condiciones estándar. El tiempo efectivo puede variar en función de numerosos factores como la temperatura y la presión del agua de entrada, la temperatura ambiente, la cantidad de detergente, la cantidad y el tipo de carga, el equilibrio de la carga y las opciones adicionales seleccionadas.

Para todos los Test Institutes:

- 1) Programa de control según la norma EN 50229: seleccione el programa 6 con una temperatura de 60°C.
- 2) Programa algodón largo: seleccione el programa 6 con una temperatura de 40°C.

### Programas particulares

**Ciclo Desinfectante** (programa 6). Un programa higienizante con elevadas temperaturas, prevé el uso del blanqueador con temperaturas mayores que 60°C. Para blanquear vierta el blanqueador, los detergentes y los aditivos en los compartimentos correspondientes (ver el párrafo "Contenedor de detergentes").

**Ciclo Buenas noches** (programa 7). Es un ciclo silencioso que puede trabajar de noche cuando la tarifa energética es menor. El programa ha sido estudiado para prendas sintéticas y de algodón. Al final del ciclo, la máquina se detiene con el agua en la cuba; para realizar el centrifugado y la descarga presione el botón START/PAUSE, de lo contrario, después de 8 horas, la máquina los realizará automáticamente.

**Baby Cycle** (programa 8). Programa capaz de eliminar la suciedad característica de los niños pero garantizando la eliminación del detergente de las prendas para evitar problemas de alergia en la piel delicada de los niños. El ciclo ha sido estudiado para disminuir la carga bacteriana utilizando una mayor cantidad de agua y optimizando el efecto de aditivos específicos higienizantes agregados al detergente.

Al finalizar el lavado, la máquina realizará lentas rotaciones del cesto para evitar la formación de arrugas; para terminar el ciclo, presione el botón START/PAUSE.

**Mix 30'** (programa 4) fue estudiado para lavar prendas ligeramente sucias y en poco tiempo: dura sólo 30 minutos y de esa manera permite ahorrar energía y tiempo. Seleccionando el programa (4 a 30°C) es posible lavar conjuntamente tejidos de distinto tipo (excluidas lana y seda), con una carga máxima de 3 kg.

**Mix 15'** (programa 5) fue estudiado para lavar prendas ligeramente sucias y en poco tiempo: dura sólo 15 minutos y de esa manera permite ahorrar energía y tiempo. Seleccionando el programa (5 a 30°C) es posible lavar conjuntamente tejidos de distinto tipo (excluidas lana y seda), con una carga máxima de 1,5 kg.

# Personalizaciones

## Seleccionar la temperatura

Girando el mando de la TEMPERATURA se selecciona la temperatura de lavado (ver la *Tabla de programas*).

La temperatura se puede disminuir hasta el lavado en frío (❄).

La máquina impedirá automáticamente seleccionar una temperatura mayor que la máxima prevista para cada programa.

## Seleccione el secado

Girando el mando de SECADO se selecciona el tipo de secado deseado. Se han previsto dos posibilidades:

**A** - En base al tiempo: de **40 a 180** minutos.

**B** - En base al nivel de humedad de las prendas secadas:

*No Plancha* : prendas ligeramente húmedas, fáciles de planchar.

*Para Colgar* : prendas secas listas para guardar.

*Para Doblar* : prendas muy secas, aconsejado para toallas y batas.

Si excepcionalmente la carga de ropa para lavar y secar es superior al máximo previsto (ver la *Tabla de tiempos de Secado*), realice el lavado, y una vez finalizado el programa, divida la carga y coloque una parte en el cesto.

A partir de ese momento, siga las instrucciones para efectuar “**Sólo secado**”.

Repita las mismas operaciones para la carga restante.

**Nota:** Al final del secado existe un período de enfriamiento aún si el mando SECADO se lleva a la posición .

### Sólo secado

Gire el mando PROGRAMAS hasta una de las posiciones de secado (**11-12-13**) según el tipo de tejido, luego seleccione la duración del ciclo de secado deseado con el mando SECADO.

**Tabla de tiempos de Secado (Valores indicativos)**

Tipo de tela	Tipo de carga	Carga máx. (kg)	Para Doblar 	Para Colgar 	No Plancha 
Algodón	Ropa de distintas dimensiones, toallas	5	180	170	160
Sintéticos	Sábanas, Camisas, Pijamas, calcetines, etc.	3	180	170	160
Lana	Camisetas, Jersey pesados, etc.	1,5	150	140	130

## Funciones

Las distintas funciones de lavado previstas por la lavasecadora permiten obtener la limpieza y el blanco deseados.

Para activar las funciones:

1. presione el botón correspondiente a la función deseada;
2. el encendido del piloto correspondiente indica que la función está activa.

**Nota:** El centelleo rápido del piloto indica que la función correspondiente no se puede seleccionar para el programa elegido.

### Comienzo retrasado

Retrasa la puesta en marcha de la máquina hasta 9 horas.

Presione varias veces el botón hasta hacer encender la luz testigo correspondiente al retraso deseado. La quinta vez que se presione el botón, la función se desactivará.

**Nota:** Una vez presionado el botón START/PAUSE, se puede modificar el valor del retraso sólo disminuyéndolo.

! Se puede utilizar en todos los programas.

### Aclarado extra

Al elegir esta función aumentará la eficacia del aclarado y se asegurará la máxima eliminación del detergente.

Es útil para pieles particularmente sensibles.

! No se puede activar con los programas 4, 5, 11, 12, 13, B, C.

### Super wash

Gracias al uso de una mayor cantidad de agua en la fase inicial del ciclo y al empleo de mayor tiempo, dicha función garantiza un lavado con óptimos resultados.

! No se puede activar con los programas 4, 5, 6, 9, 10, 11, 12, 13, A, B, C.

### 1200-600

Presionando este botón se disminuye la velocidad de centrifugado.

! No se puede activar con los programas 9, C, 11, 12, 13.

# Detergentes y ropa

ES

## Contenedor de detergentes

El buen resultado del lavado depende también de la correcta dosificación del detergente: si se excede la cantidad, no se lava de manera más eficaz, sino que se contribuye a encostrar las partes internas de la lavasecadora y a contaminar el medio ambiente.

! No use detergentes para el lavado a mano porque producen demasiada espuma.

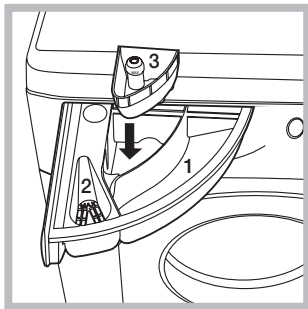

Extraiga el contenedor de detergentes e introduzca el detergente o el aditivo de la siguiente manera:

### **cubeta 1: Detergente para lavado (en polvo o líquido)**

El detergente líquido se debe verter sólo antes de la puesta en marcha.

### **cubeta 2: Aditivos (suavizante, etc.)**

El suavizante no se debe volcar fuera de la rejilla.

### **cubeta adicional 3: Blanqueador**

## Ciclo de blanqueo

El blanqueo se puede realizar sólo con los programas **1, 2, 6**. Vierta el blanqueador en la cubeta adicional **3**, el detergente y el suavizante en las correspondientes cubetas y luego seleccione uno de los programas indicados.

Es adecuado sólo para prendas de algodón muy sucias.

## Preparar la ropa

- Subdivida la ropa según:
  - el tipo de tejido / el símbolo en la etiqueta.
  - los colores: separe las prendas de color y las blancas.
- Vacíe los bolsillos y controle los botones.
- No supere los valores indicados en la "Tabla de Programas" referidos al peso de la ropa seca.

### **¿Cuánto pesa la ropa?**

- 1 sábana 400/500 g
- 1 funda 150/200 g
- 1 mantel 400/500 g
- 1 albornoz 900/1200 g
- 1 toalla 150/250 g

## Prendas especiales

**Seda:** utilice el programa correspondiente **9** para lavar todas las prendas de seda. Se aconseja el uso de un detergente específico para prendas delicadas.

**Cortinas:** se recomienda plegarlas e introducirlas en el saco suministrado. Utilice el programa **9**.

**Lana:** El ciclo de lavado "Lana" de esta lavadora Hotpoint/Ariston ha sido probado y aprobado por la Woolmark Company para el lavado de prendas de lana clasificadas como "lavables a mano", siempre que el lavado se realice respetando las instrucciones contenidas en la etiqueta de la prenda y las indicaciones suministradas por el fabricante del electrodoméstico. Hotpoint/Ariston es la primera marca de lavadoras que ha obtenido de la Woolmark Company la certificación Woolmark Apparel Care - Platinum por sus prestaciones de lavado y por el consumo de agua y energía. (M1126)



## Sistema de equilibrado de la carga

Antes de cada centrifugado, para evitar vibraciones excesivas y para distribuir la carga de modo uniforme, el cesto realiza rotaciones a una velocidad ligeramente superior a la del lavado. Si después de varios intentos, la carga todavía no está correctamente equilibrada, la máquina realiza el centrifugado a una velocidad inferior a la prevista. Cuando existe un excesivo desequilibrio, la lavasecadora realiza la distribución antes que el centrifugado. Para obtener una mejor distribución de la carga y su correcto equilibrado, se aconseja mezclar prendas grandes y pequeñas.

### **Antiarrugas**

Esta función interrumpe el programa de lavado manteniendo la ropa en remojo en el agua antes de la descarga.

Se puede activar sólo en el programa **9** (Seda/Cortinas) y sirve para evitar la formación de arrugas.

Para completar el ciclo presione el botón START/PAUSE.

# Anomalías y soluciones

Puede suceder que la lavasecadora no funcione. Antes de llamar al Servicio de Asistencia Técnica (ver "Asistencia"), controle que no se trate de un problema de fácil solución utilizando la siguiente lista.

## Anomalías:

## Posibles causas / Solución:

### La lavasecadora no se enciende.

- El enchufe no está introducido en la toma de corriente, o no hace contacto.
- En la casa no hay corriente.

### El ciclo de lavado no comienza.

- La puerta no está correctamente cerrada.
- El botón ON/OFF no ha sido presionado.
- El botón START/PAUSE no ha sido presionado.
- El grifo de agua no está abierto.
- Se fijó un retraso de la hora de puesta en marcha (ver "Personalizaciones").

### La lavasecadora no carga agua (centellea rápidamente el piloto de la primera fase de lavado).

- El tubo de alimentación de agua no está conectado al grifo.
- El tubo está plegado.
- El grifo de agua no está abierto.
- En la casa no hay agua.
- No hay suficiente presión.
- El botón START/PAUSE no ha sido presionado.

### La lavasecadora carga y descarga agua continuamente.

- El tubo de descarga no está instalado entre los 65 y 100 cm. del suelo (ver "Instalación").
- El extremo del tubo de descarga está sumergido en el agua (ver "Instalación").
- La descarga de pared no posee un respiradero.

Si después de estas verificaciones, el problema no se resuelve, cierre el grifo de agua, apague la lavasecadora y llame a la Asistencia. Si la vivienda se encuentra en uno de los últimos pisos de un edificio, es posible que se verifiquen fenómenos de sifonaje, por ello la lavasecadora carga y descarga agua de modo continuo. Para eliminar este inconveniente se encuentran disponibles en el comercio válvulas especiales que permiten evitar el sifonaje.

### La lavasecadora no descarga o no centrifuga.

- El programa no prevé la descarga: con algunos programas es necesario ponerla en marcha manualmente.
- Se puede utilizar la función ANTIARRUGAS: para completar el programa, pulse el botón START/PAUSE ("Personalizaciones").
- El tubo de descarga está plegado (ver "Instalación").
- El conducto de descarga está obstruido.

### La lavasecadora vibra mucho durante la centrifugación.

- El cesto, en el momento de la instalación, no fue desbloqueado correctamente (ver "Instalación").
- La máquina no está instalada en un lugar plano (ver "Instalación").
- Existe muy poco espacio entre la máquina, los muebles y la pared (ver "Instalación").

### La lavasecadora pierde agua.

- El tubo de alimentación de agua no está bien enroscado (ver "Instalación").
- El contenedor de detergentes está obstruido (para limpiarlo ver "Mantenimiento y cuidados").
- El tubo de descarga no está bien fijado (ver "Instalación").

### El piloto START/PAUSE (anaranjado) y los pilotos de las funciones centellean rápidamente.

- Apague la máquina y desenchúfela, espere aproximadamente 1 minuto y luego vuelva a encenderla.  
Si la anomalía persiste, llame al Servicio de Asistencia Técnica.

### Se forma demasiada espuma.

- El detergente no es específico para la lavasecadora (debe contener algunas de las frases "para lavasecadora", "a mano o en lavasecadora" o similares).
- La dosificación fue excesiva.

### La Lavasecadora no seca.

- El enchufe no está introducido en la toma de corriente, o no hace contacto.
- En la casa no hay corriente.
- La puerta no está bien cerrada.
- Se fijó un retraso de la hora de puesta en marcha (ver "Personalizaciones").
- El botón de SECADO está en la posición .



# Asistencia

---

ES

## Antes de llamar al Servicio de Asistencia Técnica:

- Verifique si la anomalía la puede resolver Ud. solo (ver "Anomalías y soluciones");
- Vuelva a poner en marcha el programa para controlar si el inconveniente fue resuelto;
- Si no es así, llame al Servicio de Asistencia técnica autorizado, al número de teléfono indicado en el certificado de garantía.

! No recurra nunca a técnicos no autorizados.

## Comuníquese:

- el tipo de anomalía;
- el modelo de la máquina (Mod.);
- el número de serie (S/N).

Esta información se encuentra en la placa aplicada en la parte posterior de la lavasecadora y en la parte delantera abriendo la puerta.

La siguiente información es válida solo para España.

Para otros países de habla hispana consulte a su vendedor.

### Ampliación de garantía

Llame al **902.363.539** y le informaremos sobre el fantástico plan de ampliación de garantía hasta 5 años.

Consiga una cobertura total adicional de

- Piezas y componentes
- Mano de obra de los técnicos
- Desplazamiento a su domicilio de los técnicos

Y NO PAGUE AVERIAS NUNCA MAS

### Servicio de asistencia técnica (SAT)

Llame al **902.133.133** y nuestros técnicos intervendrán con rapidez y eficacia, devolviendo el electrodoméstico a sus condiciones óptimas de funcionamiento.

En el SAT encontrará recambios, accesorios y productos específicos para la limpieza y mantenimiento de su electrodoméstico a precios competitivos.

ESTAMOS A SU SERVICIO

# Instruções para utilização

## MÁQUINA DE LAVAR E SECAR ROUPA

PT

Português

CAWD 129



Este símbolo serve para lembrar-te de ler este manual de instruções.

PT

### Sumário

#### Instalação, 16-17-18-19

Desembalar e nivelar  
Ligações hidráulicas e eléctricas  
Primeiro ciclo de lavagem  
Dados técnicos  
Instruções para o instalador

#### Precauções e conselhos, 20

Segurança geral  
Eliminação  
Abertura manual da porta de vidro

#### Manutenção e cuidados, 21

Interromper a alimentação de água e de corrente eléctrica  
Limpar a máquina de lavar e secar roupa  
Limpar a gaveta dos detergentes  
Cuidados com a porta de vidro e o tambor  
Limpar a bomba  
Verificar o tubo de alimentação de água

#### Descrição da máquina de lavar e secar roupa e como iniciar um programa, 22-23

Painel de comandos  
Indicadores luminosos  
Iniciar um programa

#### Programas, 24

Tabela dos programas

#### Personalizações, 25

Seleccione a temperatura  
Programar a secagem  
Funções

#### Detergentes e roupa, 26

Gaveta dos detergentes  
Ciclo para branquear  
Preparar a roupa  
Peças especiais  
Sistema de balanceamento da carga

#### Anomalias e soluções, 27

#### Assistência, 28

# Instalação

PT

! É importante guardar este manual para poder consultá-lo a qualquer momento. Se a máquina for vendida, cedida ou transferida, certifique-se que este manual permaneça com a máquina para informar o novo proprietário acerca do seu funcionamento e das respectivas advertências.

! Leia com atenção estas instruções: há importantes informações acerca da instalação, da utilização e da segurança.

## Desembalar e nivelar

### Desembalar

1. Tire a máquina de lavar roupa da embalagem.
2. Verifique se a máquina de lavar roupa sofreu danos no transporte. Se estiver danificada não efectue a sua ligação e contacte o revendedor.

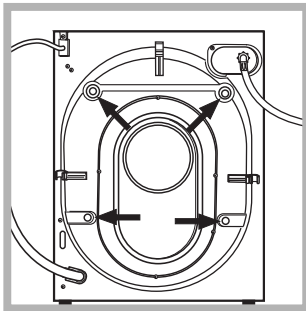

3. Tire os 4 parafusos de protecção para o transporte e a borrachinha com o respectivo calço, situados na parte traseira (veja a figura).

4. Tampe os furos com as tampas em plástico fornecidas.
5. Guarde todas as peças: se for necessário transportar a máquina de lavar roupa, terão de ser montadas outra vez.

! Embalagens não são brinquedos para as crianças!

### Nivelamento

1. Instale a máquina de lavar roupa sobre um pavimento plano e rígido, sem encostá-la em paredes, móveis nem outro.

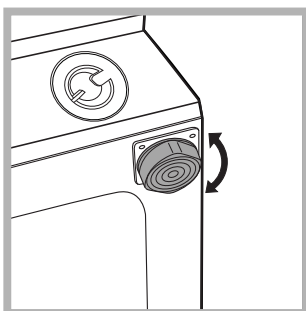

2. Se o pavimento não for perfeitamente horizontal, para compensar qualquer irregularidade, desatarraxe ou atarraxe os pés dianteiros (veja a figura); o ângulo de inclinação, medido no plano de trabalho, não deve ultrapassar 2°.

Um cuidadoso nivelamento dá estabilidade à máquina e evita vibrações, ruídos e deslocamentos durante o funcionamento. Se houver tapete ou alcatifa, regule os pés em modo que embaixo da máquina de lavar roupa deixe um espaço suficiente para ventilação.

## Ligações hidráulicas e eléctricas

### Ligação do tubo de alimentação da água

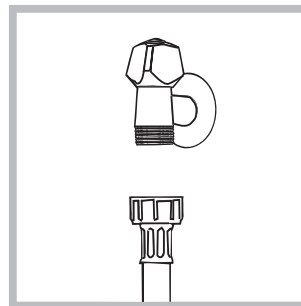

1. Realize a ligação do tubo de alimentação parafusando-o a uma torneira de água fria com bocal de rosca de 3/4 gás (veja a figura). Antes de realizar esta ligação, deixe a água escorrer até estar límpida.

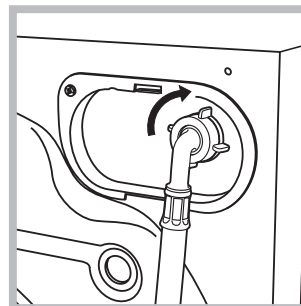

2. Ligue o tubo de alimentação na máquina de lavar roupa atarraxando-o no apropriado fornecimento da água, na parte traseira, em cima à direita (veja a figura).

3. Tome cuidado para o tubo não ser dobrado nem esmagado.

! A pressão hídrica da torneira deve ser entre os valores da tabela dos Dados técnicos (veja a página ao lado).

! Se o comprimento do tubo de alimentação não for suficiente, contacte uma oficina especializada ou um técnico autorizado.

! Nunca utilize tubos já usados.

! Utilize aqueles fornecidos com a máquina.

## Ligação do tubo de descarga

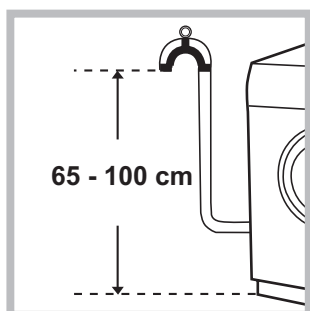

Ligue o tubo de descarga, sem dobrá-lo, a um conduto de descarga ou a uma descarga de parede colocados entre 65 e 100 cm do chão;

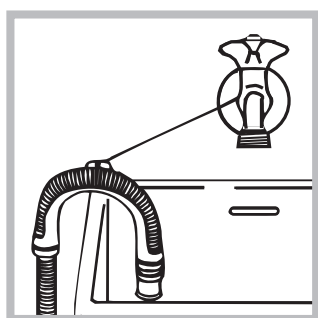

em alternativa, coloque na beira de um lavabo ou de uma banheira, prendendo na torneira a guia fornecida (veja a figura). A ponta solta do tubo de descarga não deve permanecer emergida na água.

! É desaconselhado empregar tubos de extensão; mas se for indispensável, a extensão deve ter o mesmo diâmetro do tubo original e não medir mais de 150 cm de comprimento.

## Ligação eléctrica

Antes de ligar a ficha na tomada eléctrica, certifique-se que:

- a tomada tenha uma ligação à terra e seja nos termos da legislação;
- a tomada tenha a capacidade para suportar a carga máxima de potência da máquina, indicada na tabela dos Dados técnicos (veja ao lado);
- a tensão de alimentação seja entre os valores indicados na tabela dos Dados técnicos (veja ao lado);
- a tomada seja compatível com a ficha da máquina de lavar roupa. Se não for, substitua a tomada ou a ficha.

! Esta máquina de lavar roupa não deve ser instalada ao aberto, nem mesmo abrigada, porque é muito perigoso deixá-la exposta à chuva e às tempestades.

! Depois de ter instalado a máquina de lavar roupa, o acesso à tomada eléctrica deve ser fácil.

! Não empregue extensões nem fichas múltiplas.

! O cabo não deve ser dobrado nem apertado.

! O cabo de alimentação deve ser substituído somente por técnicos autorizados.

Atenção! O fabricante declina toda a responsabilidade se estas regras não forem respeitadas.

## Primeiro ciclo de lavagem

Depois da instalação, antes de usar, efectue um ciclo de lavagem com detergente mas sem roupa, defina o programa 1.

Dados técnicos	
<b>Modelo</b>	CAWD 129
<b>Medidas</b>	largura 59,5 cm. altura 81,5 cm. profundidade 54,5 cm.
<b>Capacidade</b>	de 1 a 7 kg para a lavagem; de 1 a 5 kg para a secagem
<b>Ligações eléctricas</b>	veja a placa das características técnicas colocada na máquina
<b>Ligações hídricas</b>	pressão máxima 1 MPa (10 bars) pressão mínima 0,05 MPa (0,5 bar) capacidade do tambor 52 litros
<b>Velocidade da centrifugação</b>	até 1.200 rotações por minuto
<b>Programas de controlo segundo a norma EN 50229</b>	<b>lavagem:</b> programa 6; temperatura 60°C; realizado com carga de 7 kg. <b>secagem:</b> a secagem da carga menor deve ser efectuada seleccionando o nível de secagem  a carga da máquina de lavar roupa deve ser composta por 2 lençóis, 1 fronha e 1 toalha de rosto; A secagem da carga restante deve ser efectuada seleccionando o nível de secagem .
	Esta aparelhagem é em conformidade com as seguintes Directivas Comunitárias: - 2004/108/CE (Compatibilidade Electromagnética) - 2002/96/CE - 2006/95/CE (Baixa Tensão)

## Instruções para o instalador

### Aplicação do painel de madeira à porta e inserimento da máquina nos móveis:

Caso após a montagem do painel de madeira for necessário transportar a máquina para a sua instalação final, aconselhamos deixá-la na sua embalagem original. Para esta finalidade a embalagem foi realizada de maneira que permite a montagem do painel de madeira na máquina sem desembalá-la (ver figuras abaixo).

O painel de madeira que cobre a fachada não deve ser de espessura inferior a **18 mm** e pode ter as dobradiças seja do lado direito que do lado esquerdo. Por razões práticas, para a utilização da máquina, aconselhamos a mesma direcção de abertura da escotilha com as dobradiças aplicadas do lado esquerdo.

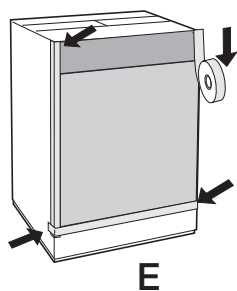
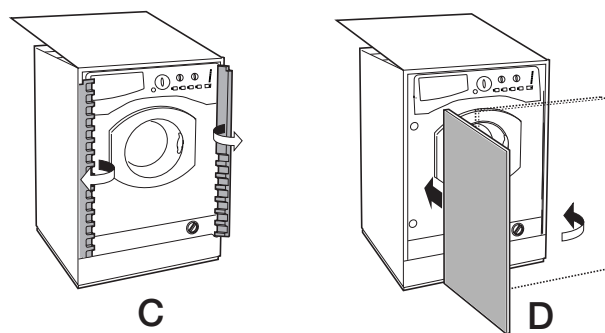
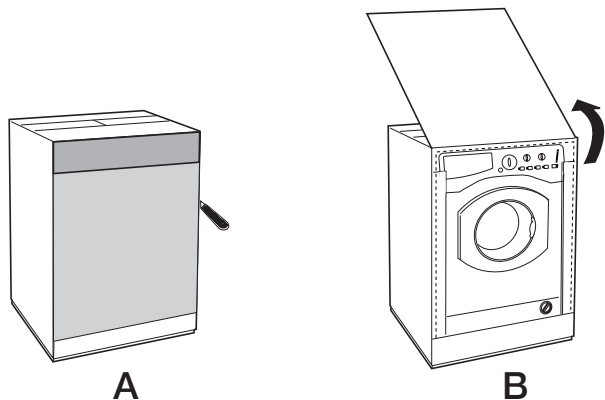

### Acessórios montagem portinhola (Fig. 1-2-3-4-5).

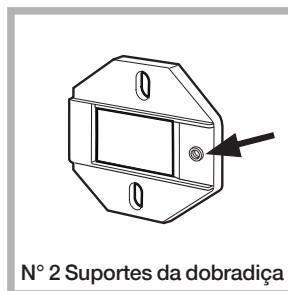

Fig. 1

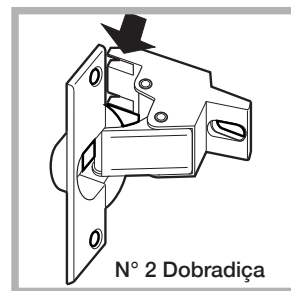

Fig. 2

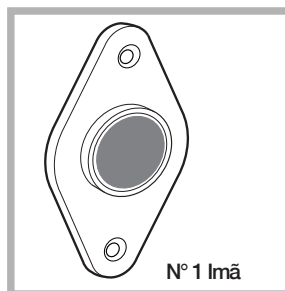

Fig. 3



Fig. 4

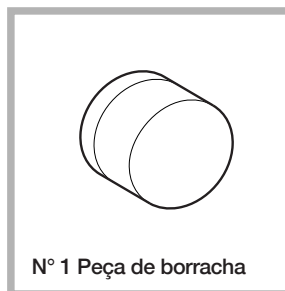

Fig. 5

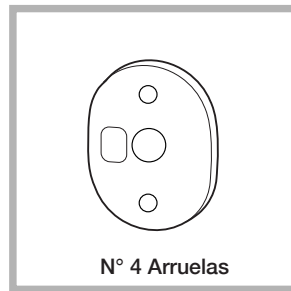

Fig. 4/B

- 6 parafusos auto-roscentes  $l = 13 \text{ mm}$  "tipo **A**".
- 2 parafusos métricos de cabeça alargada  $l = 25 \text{ mm}$  "tipo **B**"; para a fixação do batente do ímã ao móvel.
- 4 parafusos métricos  $l = 15 \text{ mm}$  "tipo **C**"; para a montagem dos suportes da dobradiça ao móvel.
- 4 parafusos métricos  $l = 7 \text{ mm}$  "tipo **D**"; para a montagem das dobradiças aos suportes.

### Montagem das peças na fachada da máquina.

- Instalar os suportes charneira na face posicionando o furo indicado pela seta na *fig. 1* para o interior da face, interalinhar uma arruela de afastamento (*fig. 4/B*) usando parafusos do tipo **C**.
- Instalar o reforço magnete na posição contrária em cima, interalinhar duas arruelas de afastamento (*fig. 4/B*) usando dois parafusos do tipo **B**.



### Utilização do molde para os furos.

- Para traçar as posições dos furos no lado esquerdo do painel, alinhar o gabarito ao lado superior e esquerdo do painel fazendo referência às linhas traçadas nas extremidades.
- Para traçar as posições dos furos no lado direito do painel, alinhar o gabarito ao lado superior e direito do painel.
- Com uma broca de dimensões adequadas realizar as quatro sedes que deverão alojar as duas dobradiças, a peça de borracha e o imã.

### Montagem das peças no painel de madeira (Portinhola do móvel).

- Inserir as dobradiças nos seus lugares pre-dispostos (a parte móvel da dobradiça deve encontrar-se para fora do painel) e fixá-las com 4 parafusos do tipo **A**.
  - Inserir o imã no seu alojamento no alto da parte oposta às dobradiças e fixá-lo com dois parafusos do tipo **B**.
  - Inserir a peça de borracha no alojamento de baixo.
- O painel agora está pronto para ser montado na máquina.

### Montagem do painel na máquina.

Inserir o lacete da dobradiça indicado com a seta na *fig. 2* no alojamento do suporte da dobradiça, empurrar o painel na direcção da fachada da máquina de lavar roupa e fixar as duas dobradiças com os dois parafusos do tipo **D**.

### Fixação da guia do rodapé.

Se a máquina for instalada numa extremidade dos armários embutidos da cozinha, montar uma ou ambas guias de encaixe para o rodapé como indicado na *fig. 8*, para regular a profundidade em função da posição do rodapé e, se for necessário, fixá-lo às mesmas (*fig. 9*). Para montar a guia do rodapé, realize as seguintes operações (*fig. 8*):  
Prenda o esquadro **P** mediante o parafuso **R**, enfie a guia do rodapé **Q** no respectivo ilhó e, depois de colocada no lugar desejado, prenda-a na esquadra **P** mediante o parafuso **R**.

### Inserimento da máquina nos móveis.

- Empurrar a máquina na abertura, alinhá-la aos outros móveis (*fig. 6*).
  - Mediante os pezinhos de regulação, colocar a máquina na altura desejada.
  - Regular a posição do painel de madeira nos sentidos vertical e horizontal, mediante os parafusos **C** e **D**, como indicado na *fig. 7*.
- Importante:** feche a parte inferior do painel frontal, com o rodapé encostado no soalho.

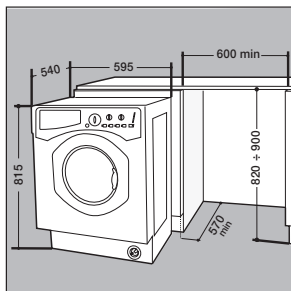

Fig. 6

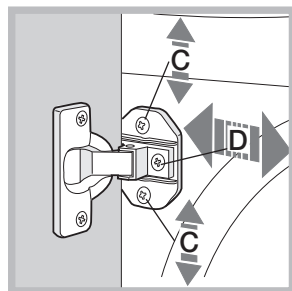

Fig. 7

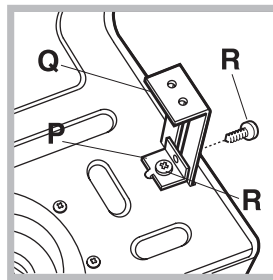

Fig. 8

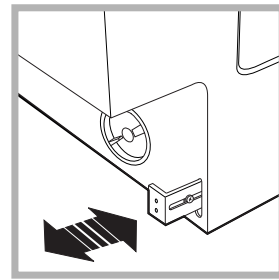

Fig. 9

### Acessórios fornecidos para a regulação da altura.

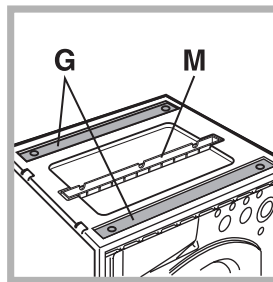

Fig. 10

Alojados na tampa de poliestireno (*fig. 10*) encontram-se:  
2 travessas (**G**); 1 ripa (**M**)  
dentro do cesto encontram-se:  
4 pés adicionais (**H**),  
4 parafusos (**I**),  
4 parafusos (**R**),  
4 porcas (**L**),  
2 guias de rodapé (**Q**)

### Regulação da altura da máquina.

A altura da máquina pode ser regulada (desde **815 mm.** até **835 mm.**) mediante os **4** pés. Se desejar levá-la a uma altura superior à acima indicada, para chegar até a **870 mm.**, será necessário utilizar os seguintes acessórios: as 2 travessas (**G**); os 4 pés (**H**); os 4 parafusos (**I**); as 4 porcas (**L**), portanto realize as seguintes operações (*fig. 11*):

tire os **4** pés originais, posicione uma travessa **G** na parte dianteira da máquina, prenda-a mediante os parafusos **I** (atarraxe-os nos furos onde estavam montados os pés originais) e, em seguida, coloque os novos pés **H**. Repita a mesma operação na parte traseira da máquina. Neste ponto se regular os pés **H**, a máquina poderá ser abaixada ou levantada entre **835 mm.** e **870 mm.**

Quando chegar à altura desejada, prenda as porcas **L** na travessa **G**.

Para regular a máquina em uma altura entre **870 mm.** e **900 mm.** é necessário montar a ripa **M** e regular os pés **H** para chegar à altura desejada. Para colocar a ripa realize as seguintes operações:

desaperte os três parafusos **N** situados na parte dianteira da tampa Top, coloque a ripa **M** da maneira indicada na *fig. 12* e, em seguida, aperte os parafusos **N**.

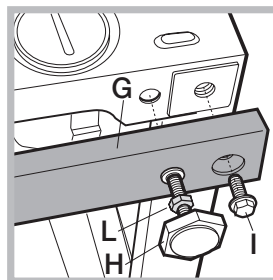

Fig. 11

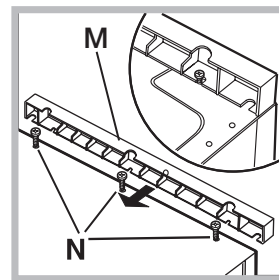

Fig. 12

# Manutenção e cuidados

PT

## Interromper a alimentação de água e de corrente eléctrica

- Feche a torneira da água depois de cada lavagem. Desta maneira diminuiu-se o desgaste do sistema hidráulico da máquina de lavar e secar roupa e elimina-se o risco de inundação.
- Tire a ficha da tomada eléctrica quando for limpar a máquina de lavar e secar roupa e durante os trabalhos de manutenção.

## Limpar a máquina de lavar e secar roupa

A parte externa e as peças em borracha podem ser limpas com um pano molhado com água morna e sabão. Não empregue solventes nem abrasivos.

## Limpar a gaveta dos detergentes

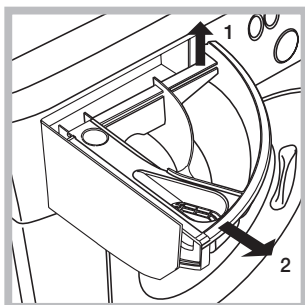

Para tirar a gaveta, erga-a e puxe-a para fora (veja a figura). Lave-a com água corrente; esta limpeza deve ser efectuada frequentemente.

## Cuidados com a porta de vidro e o tambor

- Deixe a porta sempre entreaberta para evitar que se formem odores desagradáveis.

## Limpar a bomba

Esta máquina de lavar e secar roupa é equipada com uma bomba com limpeza automática que não precisa de operações de manutenção. Entretanto pode acontecer que pequenos objectos (moedinhas, botões) caiam na pré-câmara que protege a bomba, situada na parte inferior da mesma.

! Certifique-se que o ciclo de lavagem tenha terminado e tire a ficha da tomada.

Para obter acesso à pré-câmara:

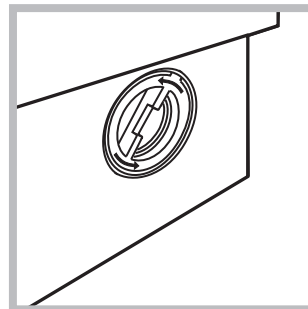

1. desenrosque a tampa girando-a no sentido anti-horário (veja a figura). é normal que perca um pouco de água;

2. limpe o interior com cuidado;
3. enrosque outra vez a tampa.

## Verificar o tubo de alimentação de água

Verifique o tubo de alimentação pelo menos uma vez por ano. Se houver rachaduras ou fendas, será necessário substituí-lo: durante as lavagens as fortes pressões podem provocar repentinas quebras.

! Nunca utilize tubos já usados.

# Precauções e conselhos

! Esta máquina de lavar e secar roupa foi projectada e fabricada em conformidade com os regulamentos internacionais de segurança. Estas advertências são fornecidas por razões de segurança e devem ser lidas com atenção.

## Segurança geral

- Este aparelho foi projectado exclusivamente para um uso doméstico.
  - Este aparelho pode ser utilizado por crianças com mais de 8 anos e por pessoas com capacidades físicas, sensoriais ou mentais reduzidas ou com experiência e conhecimentos insuficientes, caso sejam supervisionadas ou caso tenham recebido instruções adequadas em relação ao uso do aparelho de forma segura, compreendendo os perigos associados. As crianças não devem brincar com o aparelho. A manutenção e limpeza não devem ser efectuadas por crianças sem supervisão.
    - Não secar roupas não lavadas.
    - As roupas sujas de substâncias como o óleo de fritura, acetona, álcool, gasolina, querosene, produtos tira-manchas, cera e substâncias para removê-la, devem ser lavados com água quente com uma quantidade superior de detergente antes de serem secas na máquina de secar roupa.
    - Objectos como a borracha expandida (espuma de látex), toucas para banho, materiais têxteis impermeáveis, artigos com um lado de borracha ou roupas e travesseiros que possuem partes de espuma de látex não devem ser secos na máquina de secar roupa.
    - Produtos para amaciar ou similares devem ser utilizados em conformidade com as instruções do fabricante.
    - A parte final de um ciclo da máquina de secar roupas ocorre sem calor (ciclo de arrefecimento) para garantir que os produtos não sejam danificados.
- ATENÇÃO: Nunca desligue a máquina de secar roupas antes que tenha terminado o programa de secagem. Nesse caso, retire rapidamente todas as peças de roupa e pendure-as para que se esfriem rapidamente.
- Não toque na máquina com os pés descalços nem com as mãos ou os pés molhados ou húmidos.
  - Não puxe o cabo eléctrico para tirar a ficha da tomada, pegue a ficha mesmo.
  - Não abra a gaveta dos detergentes enquanto a máquina estiver a funcionar.
  - Não toque a água de descarga, que poderá chegar a temperaturas altas.
  - Em nenhum caso force a porta para abri-la: poderá danificar o mecanismo de segurança que a protege contra aberturas acidentais.
  - Se houver avarias, em nenhum caso mexa nos mecanismos internos para tentar reparar.
  - Verifique sempre que criança não se aproximem da máquina a funcionar.

- Durante a lavagem a porta de vidro tende a aquecer-se.
- Se for preciso deslocá-la, são precisas pelo menos duas ou três pessoas, com a máxima atenção. Nunca sozinho porque a máquina é muito pesada.
- Antes de colocar a roupa verifique que o tambor esteja vazio.
- A porta da máquina a enxugar tende a esquentar-se.
- Não enxugue roupa que tenha sido lavada com solventes inflamáveis (p. ex. trerimbitina).
- Não enxugue espuma de borracha nem elastômeros análogos.
- Assegure-se que quando estiver a enxugar, a torneira da água esteja aberta.

## Eliminação

- Eliminação do material de embalagem: obedeça os regulamentos locais, de maneira que as embalagens possam ser reutilizadas.
- A directiva Europeia 2002/96/CE referente à gestão de resíduos de aparelhos eléctricos e electrónicos, prevê que os electrodomésticos não devem ser escoados no fluxo normal dos resíduos sólidos urbanos. Os aparelhos desactualizados devem ser recolhidos separadamente para otimizar a taxa de recuperação e reciclagem dos materiais que os compõem e impedir potenciais danos para a saúde humana e para o ambiente. O símbolo constituído por um contentor de lixo barrado com uma cruz deve ser colocado em todos os produtos por forma a recordar a obrigatoriedade de recolha separada. Os consumidores devem contactar as autoridades locais ou os pontos de venda para solicitar informação referente ao local apropriado onde devem depositar os electrodomésticos velhos.

## Abertura manual da porta de vidro

Caso não seja possível abrir a porta de vidro por falta de energia eléctrica e quiser pendurar a roupa lavada, proceda da seguinte maneira:

1. tire a ficha da tomada de corrente.
2. verifique que o nível de água no interior da máquina seja inferior respeito à abertura da porta de vidro; caso contrário, tirar a água em excesso através do tubo de descarga recolhendo-a num balde.
3. utilizando a lingueta indicada na figura, puxe para o exterior até liberar o tirante de plástico do fecho; puxá-lo sucessivamente para baixo e contemporaneamente abrir a porta.



# Descrição da máquina de lavar e secar roupa e como iniciar um programa

PT

## Painel de comandos

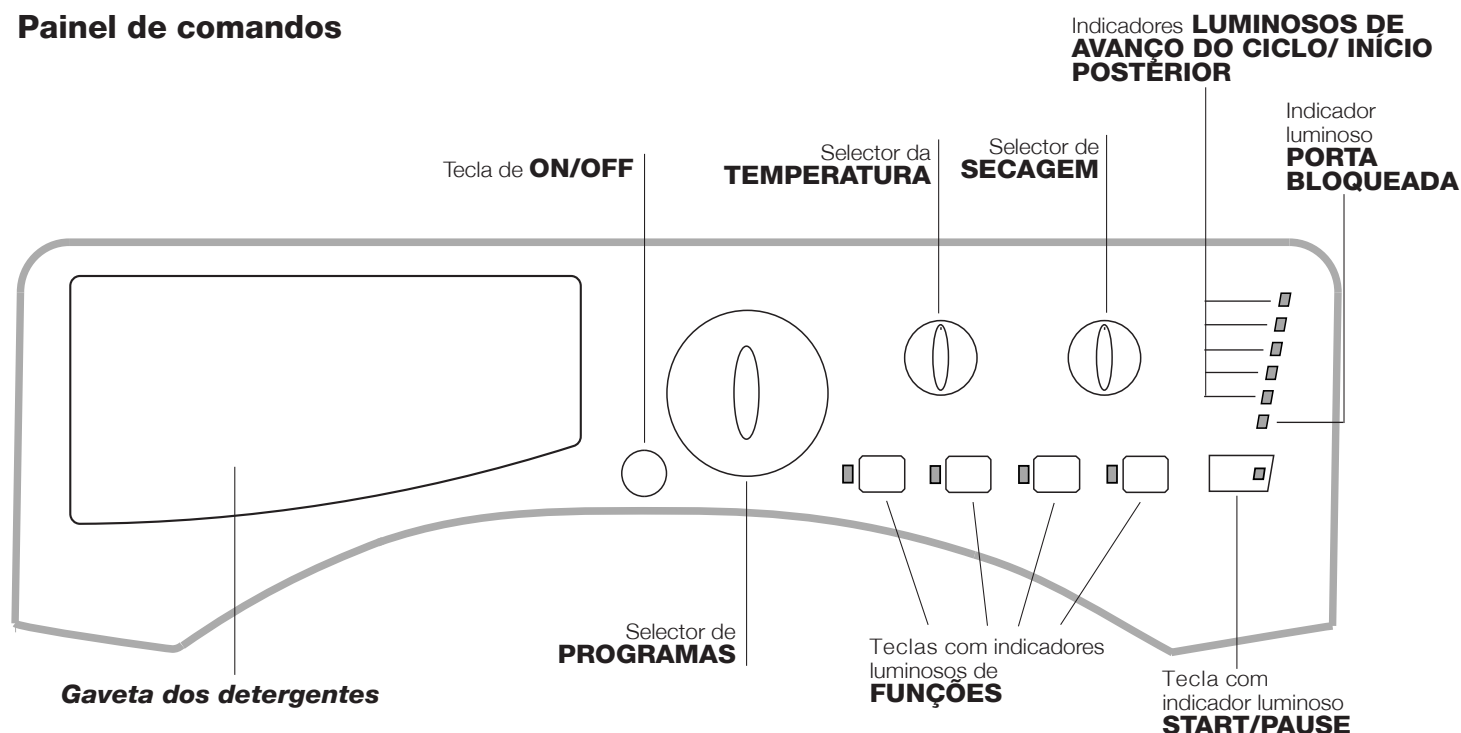

**Gaveta dos detergentes:** para colocar detergentes e aditivos (veja “Detergentes e roupa”).

Tecla de **ON/OFF:** para ligar e desligar a máquina de lavar e secar roupa.

Selector de **PROGRAMAS:** para programar os programas. Durante o programa o selector permanece parado.

Teclas com indicadores luminosos de **FUNÇÕES:** para seleccionar as funções disponíveis. O indicador luminoso correspondente à função seleccionada permanecerá aceso.

Selector de **SECAGEM:** para programar a secagem desejada (veja “Personalizações”).

Selector da **TEMPERATURA:** para definir a temperatura ou a lavagem a frio (veja “Personalizações”).

Indicadores **LUMINOSOS DE AVANÇO DO CICLO/ INÍCIO POSTERIOR:** para seguir o estado do avanço do programa de lavagem.

O indicador luminoso aceso indica a fase em curso.

Se tiver sido seleccionada a função “Início posterior”, indicarão o tempo que falta para iniciar o programa (veja a página ao lado).

Indicador luminoso **PORTA BLOQUEADA:** para saber se a porta de vidro pode ser aberta (veja a página ao lado).

Tecla com indicador luminoso **START/PAUSE:** para activar os programas ou interrompê-los momentaneamente.

**Obs.:** para colocar em pausa a lavagem em curso, carregar nesta tecla, o respectivo indicador luminoso ficará intermitente com uma luz laranja enquanto aquele da fase em curso ficará aceso fixo. Se o indicador PORTA BLOQUEADA estiver apagado, será possível abrir a porta de vidro. Para fazer iniciar a lavagem do ponto em que foi interrompida, carregar novamente nesta tecla.

### Modalidade de Stand by

Esta máquina de lavar roupa, em conformidade com as novas normas sobre a economia energética, dispõe de um sistema de desligação automática (stand by) que entra em função aproximadamente 30 minutos depois, no caso de inutilização. Carregue brevemente no botão ON/OFF e aguarde até a reactivação da máquina.

Gebruik in off-mode: 0,5 W

Gebruik in Left-on: 0,5 W

## Indicadores luminosos

Os indicadores luminosos fornecem informações importantes.

Vejamos o que significam:

### Início posterior

Se tiver sido activada a função “Início posterior” (veja “Personalizações”) depois de ter iniciado o programa, começará a lampejar o indicador luminoso relativo ao atraso seleccionado.



Com o passar do tempo será mostrado o atraso restante, mediante o respectivo indicador luminoso aceso intermitente:



Depois de ter passado o atraso seleccionado, o indicador luminoso intermitente irá desligar-se e começará o programa estabelecido.

## Iniciar um programa

1. Ligue a máquina de lavar roupa, carregando na tecla ON/OFF. Todos os indicadores luminosos se acenderão por alguns segundos, em seguida ficarão acesos os indicadores relativos às configurações do programa seleccionado e o indicador luminoso START/PAUSE ficará intermitente.
2. Coloque a roupa dentro da máquina e feche a porta.
3. Selecciona mediante o selector de PROGRAMAS o programa que desejar.
4. Selecciona a temperatura de lavagem (veja as “Personalizações”).
5. Programar a secagem, se for necessário (veja as “Personalizações”).
6. Colocar detergentes e aditivos (veja “Detergentes e roupa”).
7. Seleccionar as funções desejadas.
8. Iniciar o programa carregando na tecla START/PAUSE e o respectivo indicador luminoso permanecerá aceso fixo de cor verde. Para anular o ciclo programado, colocar a máquina em pausa carregando na tecla START/PAUSE e escolher um novo ciclo.
9. No fim do programa, irá iluminar-se o indicador END. O indicador luminoso PORTA BLOQUEADA irá desligar-se indicado que a porta pode ser aberta. Retire a roupa lavada de dentro e deixe a porta entreaberta para deixar o tambor enxugar-se. Para desligar a máquina de lavar e secar roupa, mete na tecla de ON/OFF.

## Indicadores luminosos fase em curso

Uma vez seleccionado e iniciado o ciclo de lavagem desejado, os indicadores luminosos se acenderão progressivamente para indicar o estado de avanço:

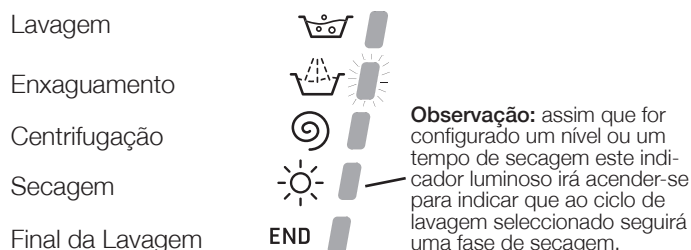

**Observação:** durante a fase de “Descarga” acender-se-á o indicador luminoso correspondente à fase da “Centrifugação”.

## Teclas função e respectivos indicadores luminosos

Ao seleccionar uma função o respectivo indicador luminoso se acenderá.

Se a função seleccionada não for compatível com o programa definido, o indicador luminoso se acenderá intermitente e a função não será activada.

Se for seleccionada uma função incompatível com outra anteriormente seleccionada, permanecerá activa somente a última seleccionada.

### 🚫 O Indicador luminoso porta bloqueada:

O indicador luminoso aceso indica que a porta está trancada para impedir aberturas acidentais; para evitar danos é necessário aguardar que o indicador luminoso se apague antes de abrir a porta.

**Obs.:** se estiver activa a função INÍCIO POSTERIOR a porta não poderá ser aberta, para abrir, colocar a máquina em pausa carregando na tecla START/PAUSE.

! A intermitência rápida do indicador luminoso START/PAUSE (laranja) contemporâneo ao indicador das funções, sinaliza uma anomalia (veja “Anomalias e soluções”).



# Programas

PT

## Tabela dos programas

Programas	Descrição do Programa	Temp. max. (°C)	Velocidade max. (rotações por minuto)	Secagem	Detergentes			Carga max. (Kg)	Duração ciclo
					Lixívia	Lavagem	Amaçador		
<b>Programas para todos os dias (Quotidiano)</b>									
1	<b>Algodão:</b> brancos e coloridos resistentes muito sujos.	60°	1200	●	●	●	●	7	135'
2	<b>Algodão Coloridos:</b> brancos pouco sujos e cores delicadas.	40°	1200	●	●	●	●	7	90'
3	<b>Sintéticos:</b> coloridos delicados muito sujos.	60°	800	●	-	●	●	3	115'
4	<b>Mix 30':</b> para refrescar rapidamente roupas levemente sujas (não é indicado para lã, seda e roupas que deve ser lavadas à mão).	30°	800	●	-	●	●	3	30'
5	<b>Mix 15':</b> para refrescar rapidamente roupas levemente sujas (não é indicado para lã, seda e roupas que deve ser lavadas à mão).	30°	800	●	-	●	●	1,5	15'
<b>Programas Especiais</b>									
6	<b>Higienização:</b> peças brancas extremamente sujas.	90°	1200	●	●	●	●	7	190'
6	<b>Higienização (1):</b> brancos e coloridos resistentes muito sujos.	60°	1200	●	-	●	●	7	190'
6	<b>Higienização (2):</b> brancos e coloridos resistentes pouco sujos.	40°	1200	●	-	●	●	7	145'
7	<b>Ciclo Boa Noite:</b> coloridos delicados pouco sujos.	40°	800	-	-	●	●	4	290'
8	<b>Ciclo Bebés:</b> coloridos delicados muito sujos.	40°	800	●	-	●	●	3	120'
9	<b>Seda / Cortinas:</b> para roupas de seda, viscosa, lingerie.	30°	0	-	-	●	●	1	55'
10	<b>Lã:</b> para lã, cashmere, etc.	40°	800	●	-	●	●	1,5	70'
<b>Programas Parciais</b>									
A	Enxaguamento	-	1200	●	-	-	●	7	36'
B	Centrifugação	-	1200	●	-	-	-	7	16'
C	Descarga	-	0	-	-	-	-	7	2'
<b>Programas de Secagem</b>									
11	Secagem Algodão	-	-	●	-	-	-	5	-
12	Secagem Sintéticos	-	-	●	-	-	-	3	-
13	Secagem Lã	-	-	●	-	-	-	1,5	-

A duração do ciclo indicada no visor ou no manual é uma estimativa calculada com base nas condições padrão. O tempo efectivo poderá variar a depender de vários factores, tais como a temperatura e a pressão da água em entrada, a temperatura ambiental, a quantidade de detergente, a quantidade e o tipo de carga, o balanceamento da carga e as opções adicionais seleccionadas.

Para todos Test Instituídos:

- 1) Programa de controlo segundo a norma EN 50229: configurar o programa 6 com uma temperatura de 60°C.
- 2) Programa longo para algodão: configurar o programa 6 com uma temperatura de 40°C.

### Programas especiais

**Higienização** (programa 6). Um programa higienizante com alta temperatura que prevê o uso de lixívia com temperaturas superiores aos 60°C. Para branquear, deite a lixívia, os detergentes e os aditivos nos respectivos compartimentos (veja o parágrafo "Gaveta dos detergentes").

**Ciclo Boa noite** (programa 7). É um ciclo silencioso que pode trabalhar de noite, quando a tarifa energética é reduzida. O programa foi estudado para roupas sintéticas e de algodão. No fim do ciclo, a máquina irá parar com água no tambor; para efectuar a centrifugação e a descarga mete na tecla START/PAUSE, caso contrário, depois de 8 horas a máquina efectuará automaticamente a centrifugação e a descarga da água.

**Ciclo Bebés** (programa 8). Programa para remover a sujidade típica das roupas das crianças, garantindo a remoção do detergente para evitar alergias na pele delicada das crianças. O ciclo foi estudado para reduzir as bactérias utilizando uma maior quantidade de água e optimizando o efeito de aditivos específicos higienizantes, acrescentados ao detergente.

No fim da lavagem, a máquina efectuará lentas rotações do tambor para evitar a formação de dobras; para terminar o ciclo, mete na tecla START/PAUSE.

**Mix 30'** (programa 4) foi estudado para lavar peças levemente sujas em pouco tempo: leva apenas 30 minutos e, desta maneira, economiza energia e tempo. Se regular o programa (4 a 30°C) será possível lavar juntos tecidos de natureza diferente (excepto lã e seda), com uma carga máxima de 3 Kg.

**Mix 15'** (programa 5) foi estudado para lavar peças levemente sujas em pouco tempo: leva apenas 15 minutos e, desta maneira, economiza energia e tempo. Se regular o programa (5 a 30°C) será possível lavar juntos tecidos de natureza diferente (excepto lã e seda), com uma carga máxima de 1,5 Kg.

# Personalizações

## Selecione a temperatura

Gire o selector da TEMPERATURA para seleccionar a temperatura de lavagem (veja a *Tabela dos programas*).

A temperatura pode ser diminuída até a lavagem a frio (❄).

A máquina impedirá automaticamente a configuração de uma temperatura superior à máxima prevista para cada um dos programas.

## Programar a secagem

Rodando o selector de SECAGEM programa-se o tipo de secagem desejado. Há duas possibilidades:

**A** - Com base no tempo: de **40** até **180** minutos.

**B** - Com base no nível de humidade das peças:

*Engomar* : peças ligeiramente húmidas, fáceis de passar.

*Pendurar* : peças enxutas para serem guardadas.

*Armário* : vpeças muito enxutas, aconselhado para toalhas e roupões de banho.



Se, excepcionalmente, a carga de roupa a lavar e secar for superior ao máximo previsto (*ver a Tabela dos tempos de Secagem*), efectuar a lavagem, e quando o programa for terminado, separar a carga e colocar uma parte da mesma no cesto. A este ponto, seguir as instruções para efectuar **“Somente secagem”**. Repetir as mesmas operações para a carga restante.

**Obs.:** Após o final da secagem, o secador efectua um período de arrefecimento mesmo que o selector SECAGEM for colocado na posição .

### Somente secagem

Rodar o selector PROGRAMAS para uma das posições de secagem (**11-12-13**) em função do tipo de tecido, depois seleccionar a duração do ciclo de secagem desejado com o selector SECAGEM.

Tabela dos tempos de Secagem (Valores indicativos)

Tipo de tecido	Tipo de caga	Carga máx. (kg.)	Ar-mário 	Pen-durar 	Engo-mar 
Algodão	Peças de vários tamanhos, Toalhas felpudas	5	180	170	160
Sintéticos	Lençóis, Camisas, Pijamas, peúgas etc.	3	180	170	160
Lã		1,5	150	140	130

## Funções

As várias funções de lavagem da máquina de lavar e secar roupa possibilitam obter-se a limpeza e o branco que desejar.

Para activar as funções:

- mete na tecla relativa à função desejada;
- o respectivo indicador luminoso acende-se para avisar que a função está activada.

Observação: Se um indicador luminoso acender-se intermitente, significa que a respectiva função não pode ser seleccionada para o programa definido.

### Início posterior

Atrasa o início da máquina de até 9 horas.

Mete várias vezes na tecla até acender-se o indicador luminoso correspondente ao atraso desejado. A quinta vez que carregar na tecla, a função se desactivará.

**Obs.:** Depois de ter carregado na tecla START/PAUSE, será possível mudar o valor do atraso somente para diminuí-lo.

! É activo com todos os programas.

### Enxaguamento extra

Seleccionando esta função aumenta-se a eficácia da enxaguamento e garante-se a máxima remoção do detergente. É útil para quem tem a pele particularmente sensível.

! Não pode ser activada nos programas 4, 5, 11, 12, 13, B, C.

### Super lavagem

Graças ao uso de uma maior quantidade de água na fase inicial do ciclo e a uma maior duração, esta função garante uma lavagem de alto desempenho.

! Não pode ser activada nos programas 4, 5, 6, 9, 10, 11, 12, 13, A, B, C.

### 1200-600

Carregando nesta tecla reduz-se a velocidade de centrifugação

! Não pode ser activada nos programas 9, C, 11, 12, 13.

# Detergentes e roupa

PT

## Gaveta dos detergentes

O bom resultado da lavagem depende também do emprego da dose certa de detergente: com excessos não se lava de maneira mais eficaz, mas contribui-se para formar crostas nas peças internas da máquina de lavar e secar roupa e poluir o meio ambiente.

! Não use detergentes para lavagem à mão, porque formam espuma demais.

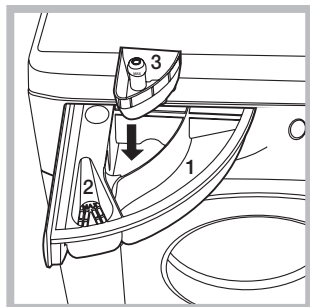

Tire a gaveta dos detergentes e deite o detergente ou o aditivo da seguinte maneira:

### **gaveta 1: Detergente para lavagem (em pó ou líquido)**

O detergente líquido deve ser deitado somente depois da máquina ter arrancado.

### **gaveta 2: Aditivos (amaciador etc.)**

O aditivo amaciador não deve ultrapassar a grade.

### **gaveta adicional 3: Água de Javel**

## Ciclo para branquear

O branqueamento pode ser efectuado somente com os programas **1, 2, 6**.

Deite a água de javel no recipiente adicional **3**, o detergente e o produto amaciador nos respectivos recipientes, em seguida programar um dos programas acima indicados. É indicado apenas para roupas de algodão muito sujas.

## Preparar a roupa

- Divida a roupa em função:
  - do tipo de tecido / do símbolo na etiqueta.
  - das cores: separe as peças coloridas das brancas.
- Esvazie as algibeiras e verifique se há botões soltos.
- Não ultrapasse os valores indicados na Tabela dos Programas que se referem ao peso da roupa enxuta.

### **Quanto pesa a roupa?**

- 1 lençol 400 - 500 g.
- 1 fronha 150 - 200 g.
- 1 toalha de mesa 400 - 500 g.
- 1 roupão 900 - 1200 g.
- 1 toalha de rosto 150 - 250 g.

## Peças especiais

**Seda:** utilize o programa específico **9** para lavar todas as roupas de seda. Aconselha-se o uso de um detergente específico para tecidos delicados.

**Cortinas:** dobre-as bem e coloque-as dentro de uma fronha ou de um saquinho de rede. Utilize o programa **9**.

**Lã:** o ciclo de lavagem "Lã" desta Máquina de lavar e secar roupa Hotpoint/Ariston foi testado e aprovado pela Woolmark Company para a lavagem de vestuário em lã classificado como "lavável à mão", desde que a lavagem seja executada de acordo com as instruções indicadas na etiqueta da peça e com as indicações fornecidas pelo produtor do electrodoméstico. Hotpoint/Ariston é a primeira marca de máquinas de lavar roupa a obter a certificação Woolmark Apparel Care - Platinum da Woolmark Company pelo seu desempenho de lavagem e consumo de água e energia. (M1126)



## Sistema de balanceamento da carga

Antes de cada centrifugação, para evitar vibrações excessivas e para distribuir a carga em modo uniforme, o tambor efectua algumas rotações a uma velocidade levemente superior àquela de lavagem. Se no fim de repetidas tentativas a carga ainda não estiver correctamente balanceada, a máquina efectuará a centrifugação com uma velocidade inferior àquela prevista. No caso de um excessivo desbalanceamento, a máquina de lavar e secar roupa efectuará a distribuição ao invés da centrifugação. Para favorecer uma melhor distribuição da carga e o seu correcto balanceamento, aconselha-se misturar peças grandes com peças pequenas.

## Anti-rugas

Esta função interrompe o programa de lavagem e mantém a roupa de molho na água antes de descarregá-la.

Funciona somente no programa **9** (Seda/Cortinas) e serve para evitar a formação de dobras.

Para terminar o ciclo, carregar no botão START/PAUSE.

# Anomalias e soluções

Pode acontecer que a máquina de lavar e secar roupa não funcione. Antes de telefonar para a Assistência Técnica (veja “Assistência”), verifique se não se trata de um problema fácil de resolver com ajuda da seguinte lista.

## Anomalias:

**A máquina de lavar e secar roupa não liga.**

**O ciclo de lavagem não inicia.**

**A máquina de lavar e secar roupa não carrega a água (o indicador luminoso da primeira fase de lavagem pisca rapidamente).**

**A máquina de lavar e secar roupa carrega e descarrega água continuamente.**

**A máquina de lavar e secar roupa não descarrega ou nem realiza centrifugação.**

**A máquina de lavar e secar roupa vibra muito durante a centrifugação.**

**Da máquina de lavar e secar roupa está a perder água.**

**O indicador luminoso START/PAUSE (laranja) e os indicadores das funções piscam rapidamente.**

**Está a formar-se demasiada espuma.**

**A máquina de lavar e secar não seca.**

## Possíveis causas / Solução:

- A ficha não está colocada na tomada eléctrica, ou não o suficiente para haver contacto.
- Em casa não há corrente.
- A porta de vidro não está bem fechada.
- O botão ON/OFF não foi pressionado.
- O botão START/PAUSE não foi pressionado.
- A torneira da água não está aberta.
- Foi programado um início posterior (veja as “Personalizações”).
- O tubo de alimentação de água não está ligado na torneira.
- O tubo está dobrado.
- A torneira da água não está aberta.
- Está a faltar água em casa.
- Não há suficiente pressão.
- O botão START/PAUSE não foi pressionado.

- O tubo de descarga não está instalado entre 65 e 100 cm de altura do chão (veja “Instalação”).
- A ponta do tubo de descarga está imersa na água (veja “Instalação”).
- Da descarga na parede não foi sangrado o ar.

Se depois destas verificações o problema não for resolvido, feche a torneira da água, desligue a máquina de lavar e secar roupa e chame a assistência técnica. Se a morada encontrar-se nos últimos andares de um edifício, é possível que aconteçam fenómenos de sifão por causa dos quais a máquina de lavar e secar roupa carrega e descarrega água continuamente. Para eliminar este inconveniente, há a disposição no comércio apropriadas válvulas contra o efeito sifão.

- No programa não há descarga: com alguns programas será necessário iniciar a descarga manualmente.
- Está activa a função “Anti-rugas”: para completar o programa mete na tecla START/PAUSE (veja as “Personalizações”).
- O tubo de descarga está dobrado (veja “Instalação”).
- A conduta de descarga está entupida.

- O tambor, no momento da instalação, não foi liberado correctamente (veja “Instalação”).
- A máquina não está nivelada (veja “Instalação”).
- A máquina está apertada entre móveis e parede (veja “Instalação”).

- O tubo de alimentação da água não está bem enroscado (veja “Instalação”).
- O gaveta dos detergentes está entupida (para limpá-la veja “Manutenção e cuidados”).
- O tubo de descarga não está fixado correctamente (veja “Instalação”).

- Desligue a máquina e tire a ficha da tomada, aguarde aproximadamente 1 minuto e volte a ligá-la.  
Se a anomalia persistir, contacte a Assistência Técnica.

- O detergente não é específico para máquina de lavar e secar roupa (deve haver a escrita “para máquina de lavar”, “à mão e para máquina de lavar” ou similares).
- A dose foi excessiva.

- A ficha não está colocada na tomada eléctrica, ou não o suficiente para haver contacto.
- Em casa não há corrente.
- A porta da máquina não está bem fechada.
- Foi programado um início posterior.
- O selector de SECAGEM está na posição .

# Assistência

---

PT

## **Antes de contactar a Assistência Técnica:**

- Verifique se consegue resolver a anomalia sozinho (*veja “Anomalias e soluções”*);
- Reinicie o programa para verificar se o inconveniente foi resolvido;
- Em caso negativo, contacte a o Centro de Assistência técnica autorizada no número de telefone indicado no certificado de garantia.

! Nunca recorra a técnicos não autorizados.

## **Comunique:**

- o tipo de anomalia;
- o modelo da máquina (Mod.);
- o número de série (S/N).

Estas informações encontram-se na placa colocada na parte traseira da máquina de lavar e secar roupa e na parte anterior abrindo a porta de vidro.

NL

Nederlands

CAWD 129

 Dit symbool herinnert u eraan om deze gebruikshandleiding te lezen.

NL

### Inhoud

#### **Installatie, 30-31-32-33**

Uitpakken en waterpas zetten  
Hydraulische en elektrische aansluitingen  
Eerste wascyclus  
Technische gegevens  
Instructies voor de installateur

#### **Onderhoud en verzorging, 34**

Afsluiten van water en stroom  
Reinigen van de wasdroogmachine  
Reinigen van het wasmiddelbakje  
Onderhoud van deur en trommel  
Reinigen van de pomp  
Controleren van de buis van de watertoevoer

#### **Voorzorgsmaatregelen en advies, 35**

Algemene veiligheid  
Afvalverwijdering  
Handmatige opening van de deur

#### **Beschrijving van de wasdroogmachine en starten van een programma, 36-37**

Bedieningspaneel  
Controlelampjes  
Een programma starten

#### **Programma's, 38**

Programmatabel

#### **Persoonlijke instellingen, 39**

Instellen van de temperatuur  
Instellen van het drogen  
Functies

#### **Wasmiddelen en wasgoed, 40**

Wasmiddelbakje  
Bleekcyclus  
Vorbereiden van het wasgoed  
Bijzondere kledingstukken  
Balanceersysteem van de lading

#### **Storingen en oplossingen, 41**

#### **Service, 42**



# Installatie

NL

! Het is belangrijk deze handleiding te bewaren voor latere raadpleging. In het geval u het apparaat verkoopt, of u verhuist, moet het boekje bij de wasautomaat blijven zodat de nieuwe gebruiker de functies en betreffende raadgevingen kan doornemen.

! Lees de instructies aandachtig door: u vindt er belangrijke informatie betreffende installatie, gebruik en veiligheid.

## Uitpakken en waterpas zetten

### Uitpakken

1. De wasautomaat uitpakken.
2. Controleer of de wasautomaat geen schade heeft geleden gedurende het vervoer. Indien dit wel het geval is moet hij niet worden aangesloten en moet u contact opnemen met de handelaar.

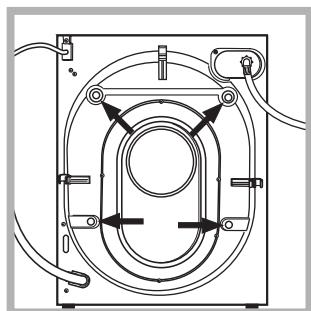

3. Verwijder de 4 schroeven die het apparaat beschermen tijdens het vervoer en de rubberen ring met bijbehorende afstandslider die zich aan de achterkant bevinden (zie afbeelding).

4. Sluit de openingen af met de bijgeleverde plastic doppen.

5. Bewaar alle onderdelen: mocht de wasautomaat ooit worden vervoerd, dan moeten deze weer worden aangebracht.

! Het verpakkingsmateriaal is geen speelgoed voor kinderen.

### Waterpas zetten

1. Installeer de wasautomaat op een rechte en stevige vloer en laat hem niet steunen tegen een muur, meubel of dergelijke.

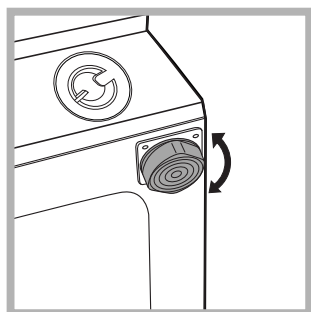

2. Als de vloer niet volledig horizontaal is kunt u de onregelmatigheid opheffen door de stelvoetjes aan de voorkant losser of vaster te schroeven (zie afbeelding); de inclinatiehoek, gemeten ten opzichte van het werkvlak, mag de 2° niet overschrijden.

Een correcte nivellering geeft de machine stabiliteit en voorkomt trillingen, lawaai en het zich verplaatsen van de automaat tijdens de werking. In het geval van vloerbedekking of een tapijt regelt u de stelvoetjes zodanig dat onder de wasmachine genoeg plaats is voor ventilatie.

## Hydraulische en elektrische aansluitingen

### Aansluiting van de watertoevoerbuis

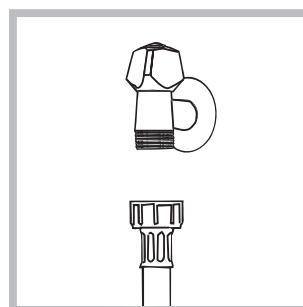

1. Sluit de toevoerbuis aan op de koudwaterkraan met een mondstuk met schroefdraad van 3/4 gas (zie afbeelding).

Voordat u de wasautomaat aansluit moet u het water laten lopen totdat het helder is.

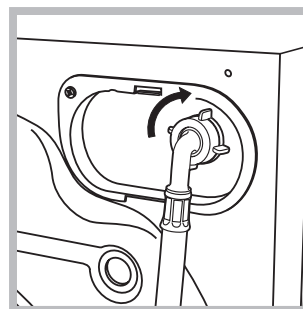

2. Verbind de watertoevoerbuis aan de wasautomaat door hem op de betreffende watertoevoer te schroeven, rechtsboven aan de achterkant (zie afbeelding).

3. Let erop dat er geen knellingen of kronkels in de buis zijn.

! De waterdruk van de kraan moet zich binnen de waarden van de tabel Technische Gegevens bevinden (zie bladzijde hiernaast).

! Als de toevoerbuis niet lang genoeg is moet u zich wenden tot een gespecialiseerde winkel of een bevoegde installateur.

! Gebruik nooit tweedehands buizen.

! Gebruik de buizen die bij het apparaat worden geleverd.

## Aansluiting van de afvoerbuis

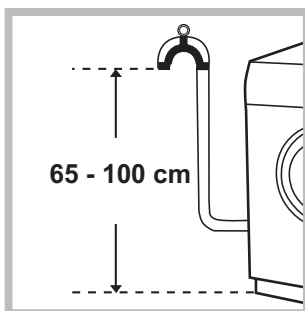

Verbind de buis, zonder hem te buigen, aan een afvoerleiding of aan een afvoer in de muur tussen de 65 en 100 cm van de grond

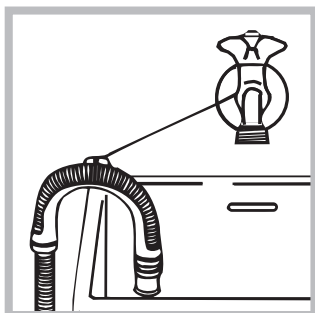

af of hang hem aan de rand van een wasbak of badkuip, en bind de bijgeleverde steun aan de kraan (zie afbeelding). Het uiteinde van de afvoerslang mag niet onder water hangen.

! Gebruik nooit verlengstukken voor de buis; indien dit niet te vermijden is moet het verlengstuk dezelfde doorsnede hebben als de oorspronkelijke buis en mag hij niet langer zijn dan 150 cm.

## Elektrische aansluiting

Voordat u de stekker in het stopcontact steekt moet u zich ervan verzekeren dat:

- het stopcontact geaard is en voldoet aan de geldende normen;
- het stopcontact het maximum vermogen van de wasautomaat kan dragen, zoals aangegeven in de tabel Technische Gegevens (zie hiernaast);
- de spanning zich bevindt tussen de waarden die zijn aangegeven in de tabel Technische Gegevens (zie hiernaast);
- de contactdoos geschikt is voor de stekker van de wasautomaat. Indien dit niet zo is moet de stekker of het stopcontact vervangen worden.

! De wasautomaat mag niet buitenshuis worden geïnstalleerd, ook niet op een beschutte plaats, aangezien het gevaarlijk is hem aan regen en onweer bloot te stellen.

! Als de wasautomaat is geïnstalleerd moet het stopcontact gemakkelijk te bereiken zijn.

! Gebruik geen verlengsnoeren of dubbelstekkers.

! Het snoer mag niet gebogen of samengedrukt worden.

! De voedingskabel mag alleen door een bevoegde installateur worden vervangen.

Belangrijk! De fabrikant kan niet aansprakelijk worden gesteld wanneer deze normen niet worden nageleefd.

## Eerste wascyclus

Na de installatie en voor u de wasautomaat in gebruik neemt, dient u een wascyclus uit te voeren met wasmiddel maar zonder wasgoed, op het programma **1**.

### Technische gegevens

<b>Model</b>	CAWD 129
<b>Afmetingen</b>	breedte cm 59,5 hoogte cm 81,5 diepte cm 54,5
<b>Vermogen</b>	van 1 tot 7 kg voor het wassen van 1 tot 5 kg voor het drogen
<b>Elektrische aansluitingen</b>	zie het typeplaatje met de technische eigenschappen dat op het apparaat is bevestigd
<b>Aansluiting waterleiding</b>	max. druk 1 MPa (10 bar) min. druk 0,05 MPa (0,5 bar) Inhoud trommel 52 liters
<b>Snelheid centrifuge</b>	tot 1200 toeren per minuut
<b>Controleprogramma's volgens de norm EN 50229</b>	drogen: programma 6; temperatuur 60°C; uitgevoerd met 7 kg lading. <b>drogen:</b> het drogen van de kleinste lading moet worden uitgevoerd door het selecteren van het droogniveau "Δ". De lading moet bestaan uit 2 lakens, 1 kussensloop en 1 handdoek; het drogen van het overgebleven wasgoed moet worden uitgevoerd door het droogniveau "□" te selecteren.
<b>CE</b>	Deze apparatuur voldoet aan de volgende EC voorschriften: - 2004/108/EC (Elektromagnetische compatibiliteit) - 2002/96/CE - 2006/95/CE (Laagspanning)

## Instructies voor de installateur

### Het aanbrengen van het houten paneel op de deur en het plaatsen van de machine tussen de kastjes:

Als de machine na het aanbrengen van het houten paneel nog verzonden moet worden raden wij aan hem in zijn originele verpakking te laten. De verpakking is voor dit doel zodanig gemaakt dat het houten paneel aangebracht kan worden zonder dat de machine helemaal moet worden uitgepakt (zie onderstaande afbeeldingen).

Het houten paneel dat de voorkant bedekt mag niet dunner zijn dan **18 mm** en kan zowel rechts als links van scharnieren worden voorzien. Voor praktische redenen raden wij aan dezelfde kant voor het openen aan te houden als de deur zelf, met de scharnieren aan de linkerkant.

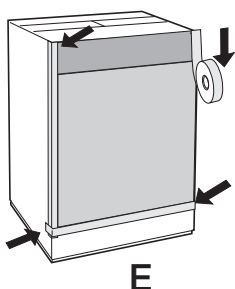
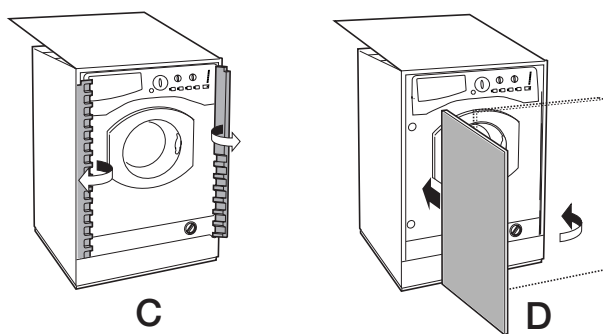
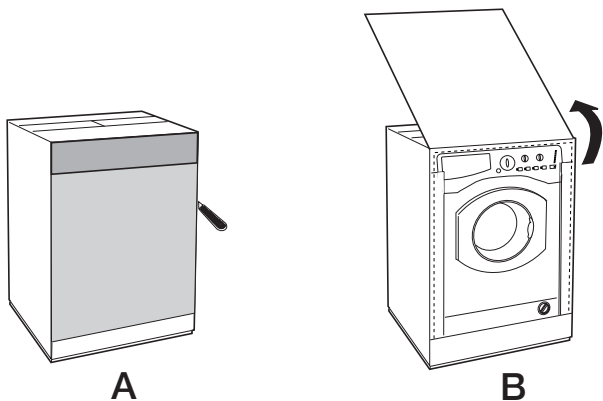

### Onderdelen voor het monteren van de deur (Afb. 1-2-3-4-5).

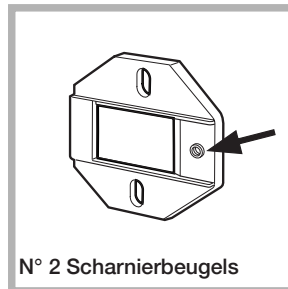

Afb. 1

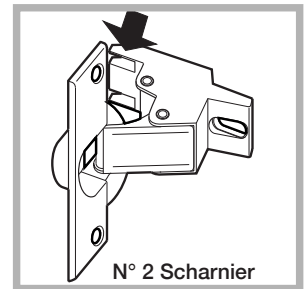

Afb. 2

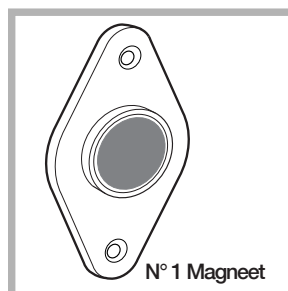

Afb. 3



Afb. 4

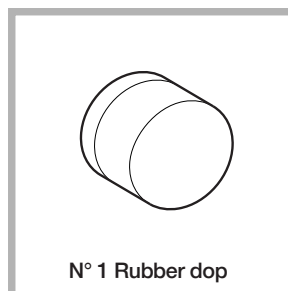

Afb. 5



Afb. 4/B

- 6 zelfdragende schroeven l = 13 mm "type A".
- 2 metrische platkopschroeven l = 25 mm "type B"; voor het beveestigen van de tegenmagneet aan het kastje.
- 4 metrische schroeven l = 15 mm "type C"; voor het monteren van de scharnierbeugels aan het kastje.
- 4 metrische schroeven l = 7 mm "type D"; voor het monteren van de scharnieren aan de beugels.

### Het monteren van de onderdelen op de voorkant van de machine.

- Monteer de scharniersteunen op het frontpaneel door het gat te positioneren waar de pijl in fig. 1 heen wijst, naar de binnenkant van het front, zet er een afstandstuk in (Afb. 4/B), gebruik schroeven type C.
- Monteer een magneet aan de andere kant, aan de bovenkant, zet er twee afstandstukken (Afb. 4/B) tussen, gebruik de twee schroeven type B.

### Gebruik van het boorpatroon.

- Voor het tekenen van de posities van de gaten op de linkerkant van het paneel, legt u het gatenpatroon tegen de linkerbovenkant van het paneel, lettend op de lijnen die aan de uiteinden zijn getekend.
- Voor het tekenen van de posities van de gaten op de rechterkant van het paneel, legt u het gatenpatroon tegen de rechterbovenkant van het paneel.
- Boor met een punt van de juiste afmetingen de vier gaten voor de twee scharnieren, de rubber dop en de magneet.

### Het monteren van de onderdelen op het houten paneel.

- Breng de scharnieren aan (het bewegende deel van het scharnier moet zich naar de buitenkant van het paneel bevinden) en bevestig het met 4 schroeven van het type **A**.
  - Breng de magneet in zijn behuizing aan, bovenaan aan de andere kant van de scharnieren en bevestig hem met twee schroeven van het type **B**.
  - Breng de rubber dop aan in zijn behuizing onderaan.
- Het paneel is nu klaar om gemonteerd te worden op de machine.

### Het monteren van het paneel op de machine.

Steek de scharnierbout, aangegeven door de pijl in *afb. 2*, in de scharnierbeugel; druk het paneel tegen de voorkant van de machine en bevestig de twee scharnieren met de twee schroeven van het type **D**.

### Bevestigen van de plint-geleider.

Se la macchina è installata ad una estremità della cucina componibile montare una o entrambe le guide zoccolo come indicato in *fig. 8*, regolandone la profondità in funzione della posizione dello zoccolo e se necessario fissarlo alle stesse (*fig. 9*). Per montare la guida zoccolo agire come segue (*fig. 8*):

Fissare la squadretta **P** con la vite **R**, infilare la guida zoccolo **Q** nell'apposita asola e una volta posizionata nel punto desiderato bloccarla alla squadretta **P** con la vite **R**.

### Het plaatsen van de machine tussen de kastjes.

- Duw de machine in de behuizing zodat hij gelijk komt te staan met de andere meubels (*afb. 6*).
- Draai de stelschroeven voor het op de gewenste hoogte brengen van de machine.
- Voor het horizontaal en vertikaal regelen van het houten paneel draait u de schroeven **C** en **D** zoals aangegeven in *afb. 7*.

**Belangrijk:** sluit de onderkant van de voorkant met de plint aansluitend aan de vloer.

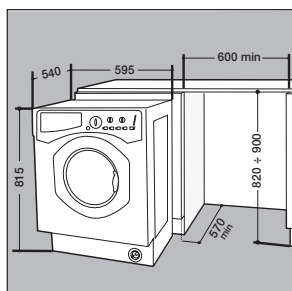

Afb. 6

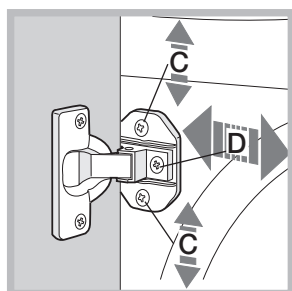

Afb. 7

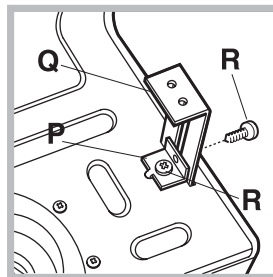

Afb. 8

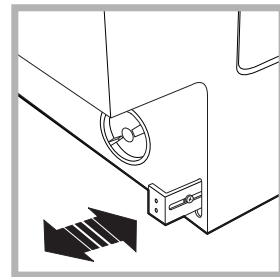

Afb. 9

### Bijgeleverde accessoires voor het afstellen van de hoogte.

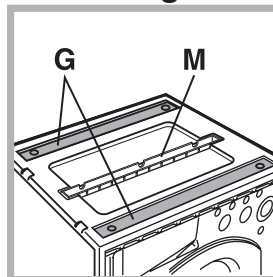

Afb. 10

### Regelen van de hoogte.

De machine kan in hoogte afgesteld worden (van **815** mm tot **835** mm) door aan de **4** stelvoeten te draaien. Als u een hoogte wenst die hoger is dan hierboven vermeld, tot aan **870** mm, moet u de volgende accessoires gebruiken:

2 dwarslatten (**G**); de 4 stelvoeten (**H**); de 4 schroeven (**I**) de 4 moeren (**L**), en vervolgens als volgt te werk gaan (*afb. 11*):

verwijder de **4** originele stelvoeten, plaats een dwarslat **G** aan de voorkant van de machine, bevestig hem met de schroeven **I** (schroef ze in de gaten waar de originele stelvoeten gemonteerd waren) en plaats dan de nieuwe stelvoeten **H**. Herhaal deze handeling aan de achterkant van de machine. Nu kan de machine door het afstellen van de stelvoeten **H** verlaagd of verhoogd worden van **835** mm tot **870** mm. Als u de gewenste hoogte heeft bereikt schroeft u de moeren **L** tegen de dwarslat **G** aan.

Voor het afstellen van de machine tot op een hoogte van **870** mm tot **900** mm moet u de lijst **M** monteren tot aan de gewenste hoogte.

Voor het aanbrengen van de lijst gaat u als volgt te werk:

Schroef de drie schroeven **N** los die zich aan de voorkant van de aanrecht afdekplaat bevinden, plaats de lijst **M** zoals aangegeven in *afb. 12* en schroef de schroeven **N** vast.

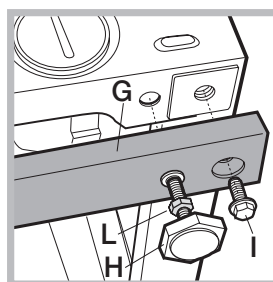

Afb. 11

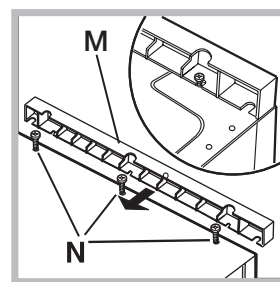

Afb. 12

# Onderhoud en verzorging

NL

## Afsluiten van water en stroom

- Sluit na iedere wasbeurt de kraan af. Hiermee beperkt u slijtage van de waterinstallatie van de wasmachine en voorkomt u lekkage.
- Sluit altijd eerst de stroom af voordat u de wasdroogmachine gaat schoonmaken en gedurende onderhoudswerkzaamheden.

## Reinigen van de wasdroogmachine

De buitenkant en de rubberen onderdelen kunnen met een spons en een lauw sopje worden schoongemaakt. Gebruik nooit schuurmiddelen of oplosmiddelen.

## Reinigen van het wasmiddelbakje

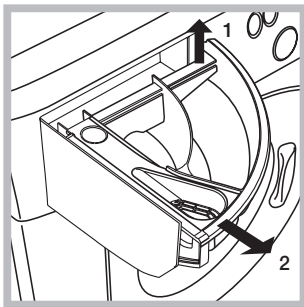

Verwijder het bakje door het op te lichten en naar voren te trekken (zie afbeelding). Was het onder stromend water. Dit moet u regelmatig doen.

## Onderhoud van deur en trommel

- Laat de deur altijd op een kier staan om nare luchtjes te vermijden.

## Reinigen van de pomp

De wasdroogmachine is voorzien van een zelfreinigende pomp en hoeft dus niet te worden onderhouden. Het kan echter gebeuren dat kleine voorwerpen (muntjes, knopen) in het voorvakje dat de pomp beschermt en zich aan de onderkant ervan bevindt, terechtkomen.

! Verzeker u ervan dat de wascyclus klaar is en haal de stekker uit het stopcontact.

Toegang tot het voorvakje:

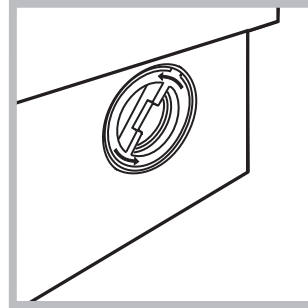

1. draai het deksel eraf, tegen de klok in (zie afbeelding); het is normaal dat er een beetje water uit komt;

2. maak de binnenkant goed schoon;
3. schroef het deksel er weer op.

## Controleren van de buis van de watertoevoer

Controleer minstens eenmaal per jaar de slang van de watertoevoer. Als er barstjes of scheuren in zitten moet hij vervangen worden: gedurende het wassen kan de hoge waterdruk onverwachts breuken veroorzaken.

! Gebruik nooit tweedehands buizen.



# Voorzorgsmaatregelen en advies

! De wasmachine is ontworpen en geproduceerd volgens de internationale veiligheidsnormen. Deze aanwijzingen zijn voor uw eigen veiligheid geschreven en moeten aandachtig worden doorgenomen.

## Algemene veiligheid

- Dit apparaat is uitsluitend ontworpen voor huishoudelijk niet-professioneel gebruik.
- Dit apparaat mag alleen door kinderen van 8 jaar en ouder, door personen met een beperkt lichamelijk, sensorieel of geestelijk vermogen, of met onvoldoende ervaring of kennis worden gebruikt, mits ze worden begeleid, of wanneer zij toereikende instructies hebben gekregen betreffende het veilige gebruik van het apparaat en mits zij op de hoogte zijn van de betreffende gevaren. Kinderen mogen niet met het apparaat spelen. Onderhoud en reiniging mogen niet door kinderen zonder supervisie worden uitgevoerd.
  - Geen ongewassen kledingstukken drogen.
  - Kleding die bevuild is met stoffen zoals kookolie, aceton, alcohol, benzine, kerosine, vlekkenverwijderaar, terpentijn, was en stoffen om was te verwijderen moet met een grotere hoeveelheid wasmiddel in warm water gewassen worden alvorens de kleding in de wasdroger te drogen.
  - Voorwerpen zoals schuimrubber, douchemutsen, waterdichte stoffen, artikelen met een rubberen kant en kleding of kussens die onderdelen van schuimrubber bevatten mogen niet in de wasdroger gedroogd worden.
  - Wasverzachter en gelijksoortige producten moeten overeenkomstig de instructies van de fabrikant gebruikt worden.
  - Het laatste deel van een droogcyclus wordt uitgevoerd zonder warmte (koelcyclus) om te zorgen dat de artikelen niet beschadigd worden.
- LET OP: Stop de wasdroger nooit voordat het droogprogramma beëindigd is. In dit geval snel al het wasgoed uit de droger halen en het wasgoed ophangen om het snel te laten drogen.
- Raak de machine niet aan als u blootsvoets bent of met natte of vochtige handen of voeten.
- Trek de stekker nooit uit het stopcontact door aan het snoer te trekken, maar altijd door de stekker zelf beet te pakken.
- Open het wasmiddelbakje niet terwijl de machine in werking is.
- Raak het afvoerwater niet aan aangezien het zeer heet kan zijn.
- Forceer de deur nooit: het veiligheidsmechanisme dat een ongewild openen van de deur voorkomt, kan beschadigd worden.
- Probeer in geval van storingen nooit zelf de interne mechanismen van de wasdroogmachine te repareren.
- Zorg ervoor dat kleine kinderen niet te dicht bij de machine komen als deze in werking is.
- De deur kan tijdens het wassen zeer heet worden.

- Als de machine verplaatst moet worden, doe dit dan met twee of drie personen tegelijk en zeer voorzichtig. Doe dit nooit alleen, want het apparaat is erg zwaar.
- Voordat u het wasgoed in de automaat laadt, moet u controleren of hij leeg is.
- De glazen ruit wordt warm gedurende het drogen.
- Droog geen wasgoed dat met ontvlambare oplosmiddelen is gewassen (b.v. trieline).
- Droog geen schuimrubber of elastomeren of kledingstukken met rubberen opschriften e.d.
- Controleer dat gedurende het drogen de waterkraan open is.

## Afvalverwijdering

- Het wegdoen van het verpakkingsmateriaal: houdt u aan de plaatselijke normen zodat het materiaal hergebruikt kan worden.
- De Europese Richtlijn 2002/96/EC over Vernietiging van Elektrische en Electronische Apparatuur, vereist dat oude huishoudelijke elektrische apparaten niet mogen vernietigd via de normale ongesorteerde afvalstroom. Oude apparaten moeten apart worden ingezameld om zo het hergebruik van de gebruikte materialen te optimaliseren en de negatieve invloed op de gezondheid en het milieu te reduceren. Het symbool op het product van de "afvalcontainer met een kruis erdoor" herinnert u aan uw verplichting, dat wanneer u het apparaat vernietigt, het apparaat apart moet worden ingezameld. Consumenten moeten contact opnemen met de lokale autoriteiten voor informatie over de juiste wijze van vernietiging van hun oude apparaat.

## Handmatige opening van de deur

Mocht er in het huis geen stroom aanwezig zijn en u wilt het deurtje openen om de was op te hangen, dan dient u het volgende te doen:

1. haal de stekker uit het stopcontact.
2. controleer dat het waterniveau in de automaat lager is dan het deurtje; als dat niet het geval is kunt het water weg laten lopen door middel van de afvoerbuis en dit opvangen in een emmer.
3. trek het lipje dat wordt aangegeven in de afbeelding naar voren totdat het plastic bandje loskomt; trek hem daarna naar beneden en open tegelijkertijd de deur.

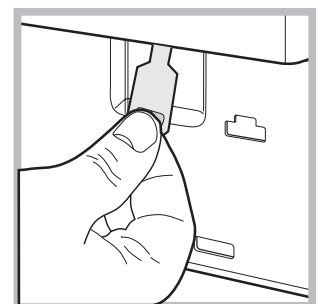
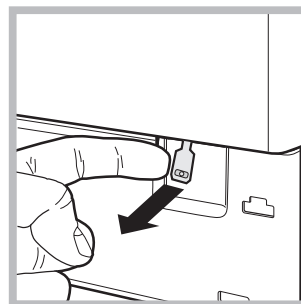



# Beschrijving van de wasdroogmachine en starten van een programma

NL

## Bedieningspaneel

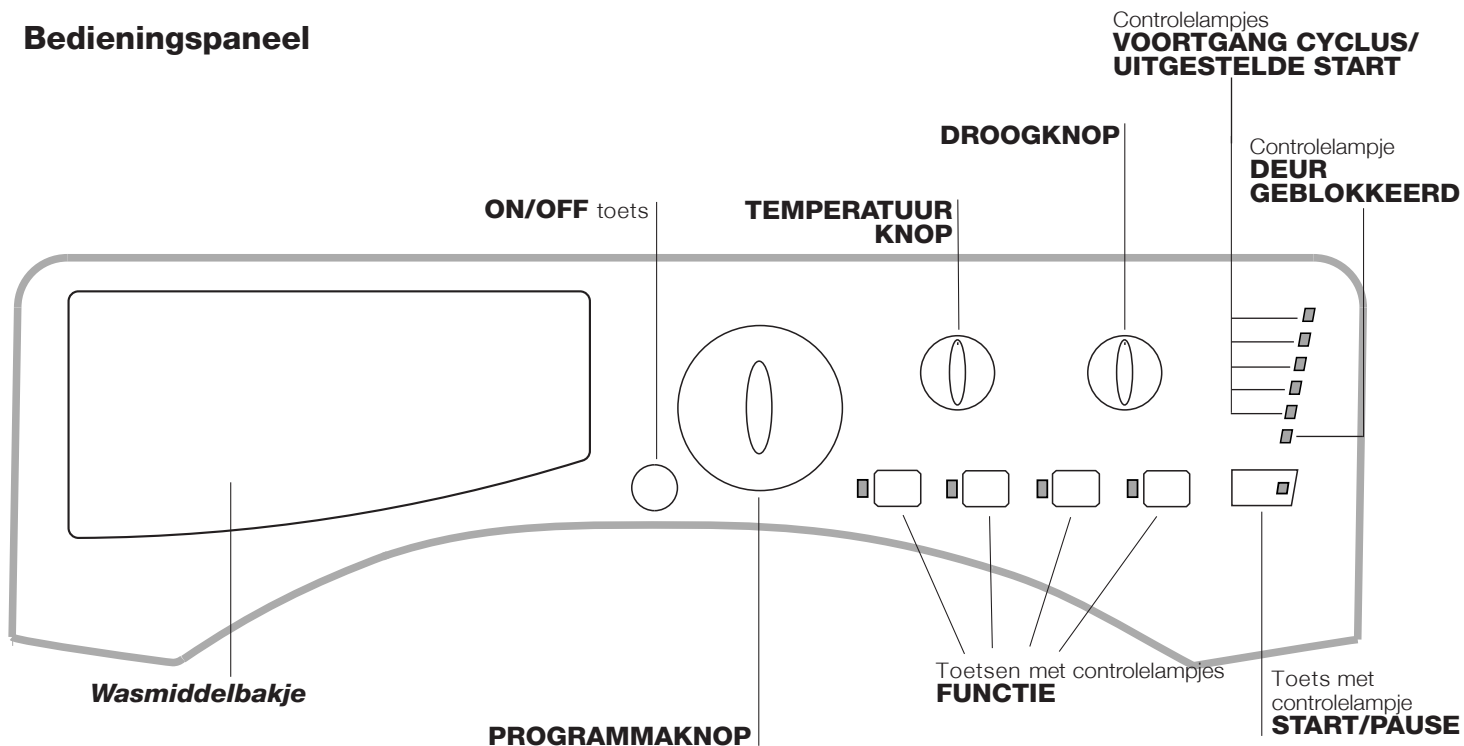

**Wasmiddelbakje:** voor wasmiddelen en wasversterkers (zie "Wasmiddelen en wasgoed").

Toets **ON/OFF:** voor het in- en uitschakelen van de wasdroogmachine.

**PROGRAMMAKNOP:** voor het instellen van de programma's. Gedurende het programma blijft de knop stilstaan.

Toetsen met controlelampje **FUNCTIE:** voor het selecteren van de beschikbare functies. Het controlelampje van de gekozen functie zal aanblijven.

**TEMPERATUURKNOP:** voor het instellen van de temperatuur of koud wassen (zie "Persoonlijke Instellingen").

**DROOGKNOP:** voor het instellen van de gewenste droging (zie "Persoonlijke Instellingen").

Controlelampjes **VOORTGANG CYCLUS/UITGESTELDE START:** voor het volgen van het verloop van het wasprogramma.

Het controlelampje geeft de lopende fase weer.

Als de functie "Uitgestelde start" is ingesteld, tonen de lampjes de tijd die resteert tot het starten van het programma (zie pagina hiernaast).

Controlelampje **DEUR GEBLOKKEERD:** om te zien of de deur kan worden geopend (zie pagina hiernaast).

Toets met controlelampje **START/PAUSE:** om programma's te starten of ze tijdelijk te onderbreken.

**N.B.:** om de lopende wascyclus te pauzeren drukt u op deze toets. Het oranje licht van het betreffende controlelampje zal gaan knipperen terwijl het lampje van de lopende fase vast aan zal blijven staan. Als het controlelampje DEUR GEBLOKKEERD  $\rightarrow \circ$  uit is, kunt u het deurtje openen.

Om het programma te hervatten drukt u opnieuw op deze toets.

### Stand-by modus

Deze wasdroogmachine beschikt, in overeenkomst met de nieuwe normen betreffende de energiebesparing, over een systeem wat het apparaat automatisch na 30 minuten uitschakelt (stand-by) indien men het niet gebruikt. Druk kort op de ON/OFF toets en wacht tot de wasdroogmachine weer aangaat.

Gebruik in off-mode: 0,5 W

Gebruik in Left-on: 0,5 W

## Controlelampjes

De controlelampjes geven belangrijke informatie. Ze geven informatie over:

### Uitgestelde start

Als de functie "Uitgestelde Start" is geactiveerd (zie "Persoonlijke Instellingen") zal, nadat het programma is gestart, het controlelampje dat bij de uitgestelde start hoort gaan knipperen:



Naar gelang de tijd verloopt wordt de resterende wachttijd getoond, met het knipperen van het betreffende controlelampje:



Als de gekozen wachttijd is afgelopen gaat het knipperende controlelampje uit en begint het ingestelde programma.

### Controlelampjes lopende fase

Als u de gewenste wascyclus heeft geselecteerd en gestart gaan de controlelampjes één voor één aan om te tonen op welk punt de cyclus is:

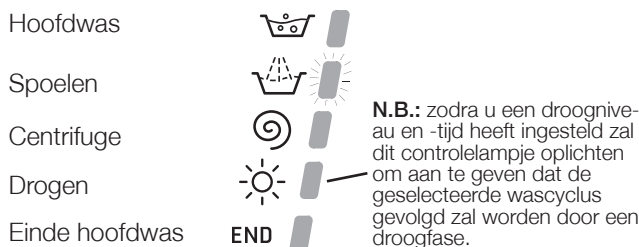

**N.B.:** gedurende de fase van de "Waterafvoer" gaat het controlelampje aan dat bij de fase "Centrifuge" hoort.

### Functietoetsen en betreffende controlelampjes

Als u een functie selecteert gaat het bijbehorende controlelampje aan. Als de gekozen functie niet geschikt is voor het ingestelde programma gaat het betreffende controlelampje knipperen en zal de functie niet worden geactiveerd. Als een functie wordt ingesteld die niet past bij een andere, eerder ingestelde, functie, dan blijft alleen de laatste keuze actief.

### ☒ Controlelampje deur geblokkeerd:

Als het controlelampje aan is betekent het dat de deur is geblokkeerd om te verhinderen dat hij per ongeluk geopend wordt. Om schade te voorkomen moet u wachten tot het controlelampje uitgaat voordat u de deur opent.

**N.B.:** als de functie "Uitgestelde Start" actief is kunt u de deur niet openen. Om hem toch te openen zet u het apparaat op pauze door op de START/PAUSE toets te drukken.

**!** Als het controlelampje START/PAUSE (oranje) snel knippert tegelijk met de functietoets betekent dit een storing (zie "Storingen en oplossingen").

## Een programma starten

1. Schakel de machine in met de ON/OFF knop. Alle controlelampjes gaan een paar seconden aan, en daarna blijven de controlelampjes voor alle instellingen van het geselecteerde programma aan, en knippert het controlelampje START/PAUSE.

2. Laad het wasgoed in en sluit de deur.

3. Stel het gewenste programma in met de PROGRAMMAKNOP.

4. Stel de wastemperatuur in (zie "Persoonlijke instellingen").

5. Stel indien nodig het drogen in (zie "Persoonlijke instellingen").

6. Voeg wasmiddel en wasversterkers toe (zie "Wasmiddelen en wasgoed").

7. Selecteer de gewenste functies.

8. Start het programma door op de START/PAUSE toets te drukken. Het betreffende controlelampje zal een vast groen licht vertonen. Om de ingestelde cyclus te annuleren zet u de wasdroogmachine op pauze door op de START/PAUSE toets te drukken en een nieuwe cyclus te kiezen.

9. Aan het einde van het programma gaat het controlelampje END aan. Het controlelampje DEUR GEBLOKKEERD gaat uit om aan te geven dat de deur kan worden geopend. Haal het wasgoed eruit en laat de deur op een kier staan zodat de trommel kan drogen. Schakel de wasdroogmachine uit in met de ON/OFF toets.

# Programma's

NL

## Programmatabel

Programma's	Beschrijving van het Programma	Maximale Temp (°C)	Maximaal toerental (toeren per minuut)	Drogen	Wasmiddel			Maximale lading (kg)	Duur cyclus
					Bleekmiddel	Was-sen	Wasver-zachter		
<b>Programma's voor iedere dag</b>									
1	<b>Katoen:</b> Zeer vuil wit en kleurecht bont wasgoed.	60°	1200	●	●	●	●	7	135'
2	<b>Bont Katoen:</b> Niet zo vuile witte en bonte was.	40°	1200	●	●	●	●	7	90'
3	<b>Synthetisch:</b> Zeer vuile kleurvaste bonte was.	60°	800	●	-	●	●	3	115'
4	<b>Mix 30':</b> Voor het snel opris-sen van niet zo vuil wasgoed (niet geschikt voor wol, zijde en handwas).	30°	800	●	-	●	●	3	30'
5	<b>Mix 15':</b> Voor het snel opris-sen van niet zo vuil wasgoed (niet geschikt voor wol, zijde en handwas).	30°	800	●	-	●	●	1,5	15'
<b>Speciale Programma's</b>									
6	<b>Sanitary:</b> Zeer vuile witte was.	90°	1200	●	●	●	●	7	190'
6	<b>Sanitary (1):</b> Zeer vuil wit en kleurecht bont wasgoed.	60°	1200	●	-	●	●	7	190'
6	<b>Sanitary (2):</b> Niet zo vuile witte en bonte fijne was.	40°	1200	●	-	●	●	7	145'
7	<b>Welterusten:</b> Niet zo vuile fijne bonte was.	40°	800	-	-	●	●	4	290'
8	<b>Baby:</b> Zeer vuile fijne bonte was.	40°	800	●	-	●	●	3	120'
9	<b>Zijde/Gordijnen:</b> Voor zijde, viscose, lingerie.	30°	0	-	-	●	●	1	55'
10	<b>Wol:</b> Voor wol, kasjmier, etc.	40°	800	●	-	●	●	1,5	70'
<b>Gedeeltelijke Programma's</b>									
A	Spoelen	-	1200	●	-	-	●	7	36'
B	Centrifuge	-	1200	●	-	-	-	7	16'
C	Waterafvoer	-	0	-	-	-	-	7	2'
<b>Programma's Drogen</b>									
11	Drogen "Katoen"	-	-	●	-	-	-	5	-
12	Drogen "Synthetisch"	-	-	●	-	-	-	3	-
13	Drogen "Wol"	-	-	●	-	-	-	1,5	-

De duur van de cyclus die wordt aangegeven op het display of op de gebruiksaanwijzing is een geschatte waarde die wordt gecalculereerd bij standaard omstandigheden. De effectieve tijd kan variëren aan de hand van talloze factoren zoals temperatuur en druk van de watertoevoer, de kamertemperatuur, de hoeveelheid wasmiddel, de hoeveelheid en type lading, de balancerings van de was en de geselecteerde aanvullende opties.

Voor alle Test Institutes:

- 1) Controleprogramma volgens de norm EN 50229: selecteer het programma 6 met een temperatuur van 60°C.
- 2) Programma katoen lang: selecteer het programma 6 met een temperatuur van 40°C.

### Speciale programma's

**Sanitary** (programma 6). Een ontsmettend programma op hoge temperaturen dat het gebruik van bleekmiddel voorziet, op temperaturen van meer dan 60°C. Giet om te bleken het bleekmiddel, het wasmiddel en de wasversterkers in de betreffende bakjes (zie paragraaf "Wasmiddelbakje").

**Welterusten** (programma 7). Dit is een heel geruisloze cyclus die u 's nachts kunt gebruiken als het energietarief lager is. Het programma is geschikt voor ieder soort synthetische en katoenen stof. Aan het einde van de cyclus stopt het apparaat met het water nog in de trommel. Om de centrifuge en de waterafvoer uit te voeren moet u op de START/PAUSE toets drukken. Indien u dit niet doet, zal de wasdroogmachine zelf na 8 uur centrifugeren en water afvoeren.

**Baby** (programma 8). Programma voor het wassen van typisch kindervuil, met een totale verwijdering van het wasmiddel om allergie te voorkomen op de tere kinderhuid. Deze cyclus is speciaal ontwikkeld om de hoeveelheid bacteriën terug te dringen door een vergroot waterverbruik en een optimale toepassing van hygiënische wasversterkers.

Aan het einde van de wascyclus zal de trommel langzaam ronddraaien om kreukvorming te voorkomen. Om de cyclus te beëindigen druk u op de START/PAUSE toets.

**Mix 30'** (programma 4) is bedoeld voor het snel wassen van niet zo vuil wasgoed: het duurt slechts 30 minuten en bespaart dus elektriciteit en tijd. Met het programma (4 op 30 °C) kunt u verschillende soorten stoffen samen wassen (behalve zijde en wol) met een lading van max. 3 kg.

**Mix 15'** (programma 5) is bedoeld voor het snel wassen van niet zo vuil wasgoed: het duurt slechts 15 minuten en bespaart dus elektriciteit en tijd. Met het programma (5 op 30 °C) kunt u verschillende soorten stoffen samen wassen (behalve zijde en wol) met een lading van max. 1,5 kg.

# Persoonlijke instellingen

## Instellen van de temperatuur

Door aan de TEMPERATUURKNOP te draaien kunt u de wastemperatuur instellen (zie *Programmatabel*).

De temperatuur kan verlaagd worden tot aan koud wassen (☹).

De machine voorkomt dat u een temperatuur instelt die hoger is dan het maximum voorzien voor dat programma.

## Instellen van het drogen

Door aan de DROOGKNOP te draaien stelt u het gewenste soort drogen in. Er zijn twee mogelijkheden:

**A** - Op tijdsbasis: van **40** tot **180** minuten.

**B** - Op basis van de vochtigheidsgraad van het gedroogde wasgoed:

*Strijkdroog* ☹: enigszins vochtig wasgoed, makkelijk te strijken.

*Hanger* ☹: wasgoed dat droog genoeg is om te worden opgehangen.

*Kastdroog* ☹: zeer droog wasgoed, aangeraden voor handdoeken en badjassen.

Als in een uitzonderlijk geval de lading wasgoed voor wassen en drogen meer is dan het toegestane maximum

(zie *Tabel droogtijden*), dan voert u eerst het wassen uit. Aan

het einde hiervan verdeelt u de lading en laadt u één gedeelte in de trommel. Volg nu de aanwijzingen voor het uitvoeren van "Alleen drogen".

Doe hetzelfde met de rest van de lading.

**Nota:** aan het einde van de droogcyclus wordt een afkoeltijd ingevoerd, zelfs als de DROOGKNOP op stand ☹ wordt gezet.

### Alleen drogen

Draai de PROGRAMMAKNOP naar een van de droogstanden (**11-12-13**), aan de hand van het soort stof, en kies vervolgens de gewenste droogcyclus met de DROOGKNOP.

## Functies

De verschillende functies van de wasdroogmachine zorgen voor de door u gewenste schone en witte was.

Voor het activeren van de functies:

1. druk op de toets die bij de gewenste functie hoort;
2. het aangaan van het betreffende controlelampje geeft aan dat de functie actief is.

**N.B.:** Het snel knippen van het lampje geeft aan dat de bijbehorende functie niet gekozen kan worden bij het ingestelde programma.

### Uitgestelde Start

Stelt de start van de wasdroogmachine tot aan 9 uur uit.

Druk meerdere malen op de toets totdat het controlelampje dat bij de gewenste vertraging hoort aangaat. Bij de vijfde druk op de toets wordt de functie uitgeschakeld.

**N.B.:** Als de START/PAUSE toets eenmaal is ingedrukt kan de vertraging alleen verminderd worden.

! Deze optie is bij alle programma's mogelijk.

### Extra Spoelen

Door deze functie te selecteren verhoogt u het spoelresultaat en zorgt u ervoor dat elk spoor van wasmiddel verdwijnt. Deze optie is vooral nuttig bij personen met een gevoelige huid.

! Deze optie kan niet worden geactiveerd bij de programma's 4, 5, 11, 12, 13, B, C.

### Super Wash

Dankzij het gebruik van een grotere hoeveelheid water in de beginfase van de cyclus en de langere tijdsduur ervan, garandeert deze functie een zeer effectief wasresultaat.



! Deze optie kan niet worden geactiveerd bij de programma's 4, 5, 6, 9, 10, 11, 12, 13, A, B, C.

### 1200-600

Door het drukken op deze toets vermindert de snelheid van de centrifuge.

! Deze optie kan niet worden geactiveerd bij de programma's 9, C, 11, 12, 13.

Tabel droogtijden (indicatieve waarden)

Soort stof	Soort lading	Max. lading (kg)	Kastdroog 	Hanger 	Strijkdroog 
Katoen	Wasgoed van versch. grootte, Handdoeken	5	180	170	160
Synthetisch	Lakens, overhemden, Pyjama's, sokken enz.	3	180	170	160
Wol	Truien enz.	1,5	150	140	130

# Wasmiddelen en wasgoed

NL

## Wasmiddelbakje

Een goed wasresultaat hangt ook af van de juiste dosis wasmiddel: te veel wasmiddel maakt het wassen niet beter. Het wasmiddel blijft aan de binnenzijde van de wasdroogmachine zitten en zorgt voor het vervuilen van het milieu.

! Gebruik nooit wasmiddelen voor handwas aangezien die te veel schuim vormen.

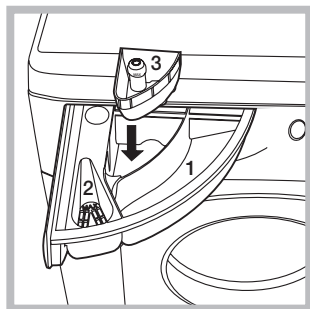

Trek het laatje naar voren en giet het wasmiddel of de wasversterker er als volgt in:

### **bakje 1: Wasmiddel voor hoofdwash (poeder of vloeibaar)**

Het vloeibare wasmiddel moet vlak voor de start in het bakje worden gegoten.

### **bakje 2: Wasversterkers (wasverzachter, enz.)**

De wasverzachter mag niet boven het roostertje uitkomen.

### **extra bakje 3: Bleekmiddel**

## Bleekcyclus

U kunt alleen bleken tijdens de programma's **1, 2, 6**. Giet het bleekmiddel in het extra bakje **3**, het wasmiddel en de wasverzachter in hun respectievelijke bakjes en stel vervolgens een van bovenstaande programma's in. Alleen aangeraden voor zeer vuil katoenen wasgoed.

## Vorbereiden van het wasgoed

- Verdeel het wasgoed volgens:
  - het soort stof / het symbool op het etiket.
  - de kleuren: scheid de bonte was van de witte was.
- Leeg de zakken en controleer de knopen.
- Overschrijd het aangegeven gewicht, berekend voor droog wasgoed, nooit: zie "Programmatafel".

### **Hoeveel weegt wasgoed?**

- 1 laken 400-500 g.
- 1 sloop 150-200 g.
- 1 tafelkleed 400-500 g.
- 1 badjas 900-1200 g.
- 1 handdoek 150-250 g.

## Bijzondere kledingstukken

**Zijde:** gebruik het speciale programma **9** om alle zijden kledingstukken te wassen. We raden u aan een speciaal wasmiddel voor fijne was te gebruiken.

**Gordijnen:** vouw de gordijnen nauwkeurig en doe ze in een kussensloop of net. Gebruik het programma **9**.

**Wol:** het "Wol" wasprogramma van deze Hotpoint-Ariston wasmachine is door The Woolmark Company getest en goedgekeurd voor het wassen van wollen kleding die als handwas geclassificeerd is, op voorwaarde dat de aanwijzingen worden opgevolgd die op het etiket van het kledingstuk vermeld staan en de instructies van de fabrikant van de wasmachine. Hotpoint-Ariston is het eerste wasmachinemerkt dat voor zijn wasprestaties en het verbruik van water en energie van The Woolmark Company de certificering Woolmark Apparel Care – Platinum verkregen heeft. (M1126)



## Balanceersysteem van de lading

Om overmatige trillingen te vermijden verdeelt de automaat de lading voor het centrifugeren op een gelijkmatige manier. Dit gebeurt door de trommel te laten draaien op een snelheid die iets hoger ligt dan de wassnelheid. Als na herhaaldelijke pogingen de lading nog steeds niet goed is gebalanceerd, zal de wasdroogmachine de centrifuge op een lagere snelheid uitvoeren dan die voorzien was. Als de lading zeer uit balans is zal de wasdroogmachine een verdeling uitvoeren in plaats van een centrifuge. Teneinde een betere distributie van de waslading en een juiste balancering te bereiken raden wij u aan kleine en grote kledingstukken te mengen.

## Kreukvrij

Deze functie onderbreekt het wasprogramma en houdt het wasgoed in de week voordat het water wordt afgevoerd. Deze functie is alleen actief bij het programma **9** (Zijde/Gordijnen) en zorgt ervoor dat er geen kreuken worden gevormd.

Om de cyclus te beëindigen drukt u op de toets START/PAUSE.

# Storingen en oplossingen

Het kan gebeuren dat de wasdroogmachine niet werkt. Voor u contact opneemt met de Servicedienst (zie "Service") moet u controleren of het niet een storing betreft die u zelf makkelijk kunt verhelpen met behulp van de volgende lijst.

## Storingen:

### De wasdroogmachine gaat niet aan.

### De wascyclus start niet.

### De wasdroogmachine heeft geen watertoevoer (het controlelampje van de eerste wasfase knippert snel).

### De wasdroogmachine blijft water aan- en afvoeren.

### De wasdroogmachine voert het water niet af of centrifugeert niet.

### De machine trilt erg tijdens het centrifugeren.

### De wasdroogmachine lekt.

### Het controlelampje START/PAUSE (oranje) en de controlelampjes van de functies knipperen snel.

### Er ontstaat teveel schuim.

### De wasdroogmachine droogt niet.

## Mogelijke oorzaken / Oplossing:

- De stekker zit niet in het stopcontact of niet ver genoeg om contact te maken.
- Het hele huis zit zonder stroom.

- De deur zit niet goed dicht.
- De ON/OFF toets is niet ingedrukt.
- De START/PAUSE toets is niet ingedrukt.
- De waterkraan is niet open.
- De uitgestelde start is ingesteld (zie "Persoonlijke Instellingen").

- De watertoevoerbus is niet aangesloten op de kraan.
- De bus is gebogen.
- De waterkraan is niet open.
- Het hele huis zit zonder water.
- Er is onvoldoende druk.
- De START/PAUSE toets is niet ingedrukt.

- De afvoerbus is niet op 65 tot 100 cm afstand van de grond af geïnstalleerd (zie "Installatie").
- Het uiteinde van de afvoerbus ligt onder water (zie "Installatie").
- De afvoer in de muur heeft geen ontluuchting.

Als na deze controles het probleem niet is opgelost, moet u de waterkraan dichtdraaien, de wasdroogmachine uitzetten en de Servicedienst inschakelen. Als u op een van de hoogste verdiepingen van een flatgebouw woont kan zich een hevelingsprobleem voordoen, waarbij de wasdroogmachine voortdurend water aan- en afvoert. Om deze storing te verhelpen zijn er in de handel speciale beluchters te koop.

- Het programma voorziet geen afvoer: bij enkele programma's moet dit met de hand worden gestart.
- De functie "Kreukvrij" is ingeschakeld: voor het beëindigen van het programma drukt u op de START/PAUSE toets ("Persoonlijke Instellingen").
- De afvoerbus is gebogen (zie "Installatie").
- De afvoerleiding is verstopt.

- De trommel is bij het installeren niet op de juiste wijze gedeblokkeerd (zie "Installatie").
- De wasdroogmachine staat niet goed recht (zie "Installatie").
- De wasdroogmachine staat te krap tussen meubels en muur (zie "Installatie").

- De bus van de watertoevoer is niet goed aangeschroefd (zie "Installatie").
- Het wasmiddelbakje is verstopt (voor reiniging zie "Onderhoud en verzorging").
- De afvoerbus is niet goed aangesloten (zie "Installatie").

- Doe de wasdroogmachine uit en haal de stekker uit het stopcontact. Wacht circa 1 minuut en doe hem daarna weer aan.  
Als de storing voortzet, dient u de Servicedienst in te schakelen.

- Het wasmiddel is niet bedoeld voor wasautomaten (er moet "voor wasdroogmachine", "handwas en machinewas", of dergelijke op staan).
- U heeft teveel wasmiddel gebruikt.

- De stekker is niet in het stopcontact of niet ver genoeg ingestoken om contact te maken.
- Er is geen stroom.
- De deur is niet goed dicht.
- De uitgestelde start is ingesteld (zie "Persoonlijke Instellingen").
- De DROOG-knop staat op ☀.



# Service

---

NL

## **Voordat u de Servicedienst inschakelt:**

- Controleer eerst of u het probleem zelf kunt oplossen (*zie "Storingen en oplossingen"*).
- Start het programma opnieuw om te controleren of de storing is verholpen;
- Als dit niet het geval is moet u contact opnemen met de erkende Technische Servicedienst via het telefoonnummer dat op het garantiebewijs staat.

! Wendt u nooit tot een niet erkende installateur.

## **Vermeld:**

- het type storing;
- het model van de machine (Mod.);
- het serienummer (S/N).

Deze informatie vindt u op het typeplaatje aan de achterkant van de wasdroogmachine en aan de voorzijde als u het deurtje opendoet.



195104797.00

06/2012 - Xerox Fabriano

---

NL