

# Televés

---

**Receptor Satélite Digital**

Instrucciones de uso

***Receptor Satélite Digital***

*Manual de instruções*

**“RSD - 7129”**

---





ÍNDICE	Pág.
1.- Precauciones .....	4
2.- Antes de empezar .....	5
2.1.- Prefacio .....	5
2.2.- Características generales .....	5
2.3.- Composición .....	5
3.- Descripción de paneles y conexiones .....	6
4.- Instalación del equipo .....	8
4.1.- Conexiones a realizar .....	8
5.- Funcionamiento básico .....	9
5.1.- Como seleccionar canales TV o RADIO .....	9
5.2.- Información del canal .....	10
5.3.- Como ajustar el volumen .....	10
5.4.- Supresión del sonido (Mute) .....	10
5.5.- Lista de Canales Favoritos .....	11
5.6.- Modo de Audio .....	11
5.7.- Idioma del Audio .....	12
5.8.- Función Teletexto .....	12
5.9.- Función Subtítulos .....	13
5.10.- Llamada al canal anterior .....	13
5.11.- Regreso al último canal y autoguardado del mismo .....	13
5.12.- Congelado de la imagen (PAUSA) .....	13
5.13.- Función ZOOM .....	14
5.14.- Función Mosaico .....	14
5.15.- Selección del satélite .....	14
5.16.- Guía electrónica de programación (EPG) .....	15
5.17.- Selección canal salida RF .....	15
6.- Menú principal .....	16
7.- Menú Instalación .....	17
7.1.- Ajustes Antena .....	17
7.2.- Búsqueda Automática .....	18
7.3.- Búsqueda Manual .....	19
7.4.- Configuración Motor .....	20
7.5.- Configuración Original .....	21
8.- Preferencias .....	22
8.1.- Opciones del Sistema .....	22
8.2.- Ajustes AV .....	23
8.3.- Ajuste de Video .....	23
8.4.- Ajuste de Hora .....	24
8.5.- Contador de Tiempo .....	24
8.6.- Control Paterno .....	25
8.7.- Sobre el Receptor .....	25
9.- Configuración Canales .....	26
9.1.- Editar Canales .....	26
9.2.- Añadir a Favoritos .....	28
10.- Juegos .....	29
11.- Actualizar software y Listas de Canales Receptor a Receptor .....	29
Estructura del menú .....	30
Descripción de conectores .....	31
Características técnicas .....	32
Garantía .....	63

ESPAÑOL

**1.- Precauciones**

El Receptor que acaba de adquirir ha sido construido conforme las normas internacionales de seguridad. Le aconsejamos que lea atentamente los siguientes consejos de seguridad.

**ALIMENTACIÓN:**

100 - 240 V~ 50/60 Hz.

**SOBRECARGA:**

No sobrecargar las tomas, prolongaciones o adaptadores para evitar el riesgo de incendio o descarga eléctrica.

**LÍQUIDOS:**

No exponer el Receptor a la caída o salpicaduras de agua.

No situar objetos o recipientes que contengan líquido sobre o en las proximidades del aparato.

**PEQUEÑOS OBJETOS:**

Evitar la proximidad de pequeños objetos metálicos. Estos podrían entrar por las ranuras de ventilación del Receptor y causar graves daños.

**LIMPIEZA:**

Desenchufar el Receptor de la red antes de efectuar la limpieza.

Utilizar un paño suave, ligeramente humedecido en agua (sin detergentes) para limpiar el exterior del Receptor.

**VENTILACIÓN:**

Colocar el Receptor en un lugar bien ventilado con las ranuras al descubierto.

Evitar la exposición al sol o a fuentes de calor.

No colocar encima otros equipos.

**CONEXIONES:**

Efectúe solamente las conexiones recomendadas para evitar posibles daños.

**CONEXIONES AL LNB:**

Apague el Receptor antes de conectar o desconectar el LNB.

*NO ACTUANDO ASI, PODRÍA DAÑAR EL LNB.*

**CONEXIÓN AL TV o VCR:**

Apague el Receptor antes de conectar o desconectar a un TV o VCR.

*NO ACTUANDO ASI, PODRÍA DAÑAR EL TV o VCR.*

**UBICACIÓN:**

Colocar el Receptor en un local interior protegido de descargas, lluvia o sol directo.

Instale el Receptor en posición horizontal.

**WARNING**

RISK ELECTRICAL SHOCK  
DO NOT OPEN



PARA REDUCIR EL RIESGO DE DESCARGA ELÉCTRICA, NO RETIRAR LA TAPA. NO HAY PARTES REPARABLES POR EL USUARIO EN EL INTERIOR. PARA UNA REPARACIÓN, CONSULTE CON UN TÉCNICO CUALIFICADO

Este símbolo indica "voltaje peligroso" dentro del producto que puede presentar un riesgo de descarga eléctrica o daños personales.



Este símbolo indica que existen instrucciones importantes para este producto.

## 2.- Antes de empezar ...

### 2.1.- Prefacio

Un Receptor de Satélite Digital es un producto que le permite ver una gran variedad de canales suministrados por un satélite. Este manual de instrucciones explica desde como se instala el Receptor hasta los pasos necesarios

que hay que dar para mejorar una serie de prestaciones. Además este manual explica en detalle una serie de prestaciones solo disponibles en el Receptor, para que usted pueda hacer buen uso de las mismas.

Tanto para la instalación del Receptor como para su correcto uso, asegúrese de leer el manual así como de guardarlo para futuras consultas.

### 2.2.- Características generales

- Video y audio de alta calidad.
- Menú en pantalla de fácil uso.
- Función mosaico (2, 4, 6, 9, 12 ó 16 mosaicos).
- Compatible DiSEqC 1.0/DiSEqC 1.2.
- Permite la edición de 8 listas de canales favoritos.
- Gestión completa de canales mediante las opciones de "mover", "bloquear", "favoritos" y "borrar".
- Lista de canales predefinida (con mas de 20 satélites).
- Información de eventos mediante EPG (Electronic Program Guide).
- Función Teletexto y Subtítulos.
- Función Pausa y Zoom.
- Canal de salida RFsintetizado PLL, C21-C69 (preajustado al C21)
- Auto guardado del último canal usado y función de auto retorno.
- Control de acceso.
- Sistema automático de soporte PAL/NTSC.
- Display de 4 dígitos.
- Salida de audio digital (SPDIF - Coaxial).
- Función temporizador y reloj.
- Permite la actualización de software y listado de canales mediante RS-232 (Receptor a Receptor y PC a Receptor).
- Posee 4 juegos.

### 2.3.- Composición

Compruebe que todos los artículos siguientes vienen incluidos en la caja:

- 1 - Receptor de satélite RSD-7129
- 1 - Mando a distancia
- 2 - Pilas tipo "AAA", "LR03" o "AM-4"
- - Manuales de instrucciones

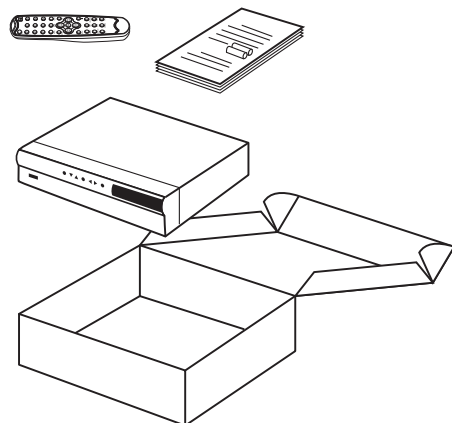

## 3.- Descripción de paneles y conexiones

Fig. 1 - Panel Frontal

Tecla	Función
<b>POWER</b>	Conmuta entre el modo de funcionamiento normal y standby.
<b>CH ▲/▼</b>	Incrementa y Disminuye un nº de programa. Selecciona una opción en el menú.
<b>VOL ▲/▼</b>	Aumenta o Disminuye el volumen. Selecciona una opción en el menú.
<b>Display</b>	Constituido por 4 dígitos de 7 segmentos para información del canal y reloj.
<b>MENU</b>	Permite acceder al Menú Principal.
<b>OK</b>	Ejecuta la opción seleccionada.
<b>EXIT</b>	Para salir del menú o submenús.

Fig. 2 - Panel Posterior

Nombre	Función
<b>LNB IN</b>	Entrada de señal de la antena satélite.
<b>IF OUT</b>	Salida de señal de satélite para conectar a otro receptor.
<b>RS232</b>	Conexión a un puerto serie u otro receptor para actualización de software o lista de canales.
<b>TV</b>	Para conectar un TV mediante Euroconector.
<b>VCR</b>	Para conectar un VCR mediante Euroconector.
<b>S/PDIF</b>	Salida de audio Digital.
<b>VIDEO</b>	Salida de señal de vídeo.
<b>AUDIO R</b>	Salida de audio (Canal derecho).
<b>AUDIO L</b>	Salida de audio (Canal izquierdo).
<b>RF IN</b>	Entrada señal RF de la antena terrestre.
<b>RF OUT</b>	Salida señal RF para conectar a un TV o VCR.
<b>POWER</b>	Interruptor encendido/apagado.

Fig. 3 - Mando a distancia

Tecla	Función
	Conmuta entre el modo de funcionamiento normal y standby.
<b>INFO</b>	Muestra información sobre el canal que se está visualizando.
<b>0 ... 9</b>	Selección de un canal para visionar. Entrada directa de datos en el menú.
<b>AUDIO</b>	Selecciona los diferentes tipos de audio.
<b>MUTE</b>	Suprime el sonido.
<b>RECALL</b>	Retorna al anterior canal visualizado.
<b>TV/RADIO</b>	Conmuta entre canales de TV o RADIO. Conmuta entre Lista TV y Lista Radio.
<b>FAV</b>	Activa la lista de canales favoritos.
<b>CH ▲/▼</b>	Incrementa o decrementa un nº de programa. Selecciona una opción en el menú.
<b>VOL ▲/▼</b>	Aumenta o disminuye el volumen. Selecciona una opción en el menú.
<b>OK</b>	Ejecuta la opción seleccionada en el menú o introduce el valor deseado en cualquier modo de entrada o muestra la lista de canales mientras se está visionando un programa.
<b>MENU</b>	Nos muestra el menú principal en pantalla o vuelve al submenú anterior.
<b>EXIT</b>	Para salir del menú o submenús.
<b>PAUSE</b>	Permite congelar la imagen que se está visualizando. Para continuar visionando, volver a pulsar.
<b>TEXT</b>	Activa el menú Teletexto, si éste es emitido.
<b>MULTIVIDEO</b>	Presenta un mosaico de imágenes en pantalla (de 2, 4, 6, 9, 12 ó 16).
<b>SUBTITLE</b>	Activa la función subtítulos de un programa, si estos están disponibles.
<b>TV/AV</b>	Conmuta entre el modo TV y el modo AV.
<b>UHF</b>	Permite seleccionar el canal de salida RF
<b>SAT</b>	Muestra en pantalla la lista de satélites.
<b>EPG</b>	Activa la Guía Electrónica de Programas (EPG).



Fig. -1-

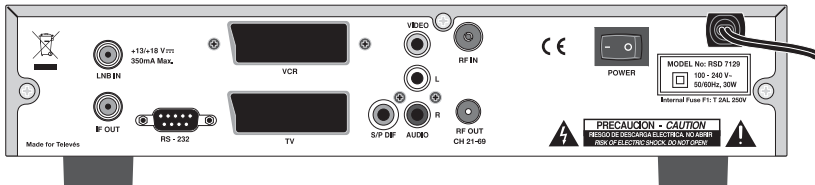
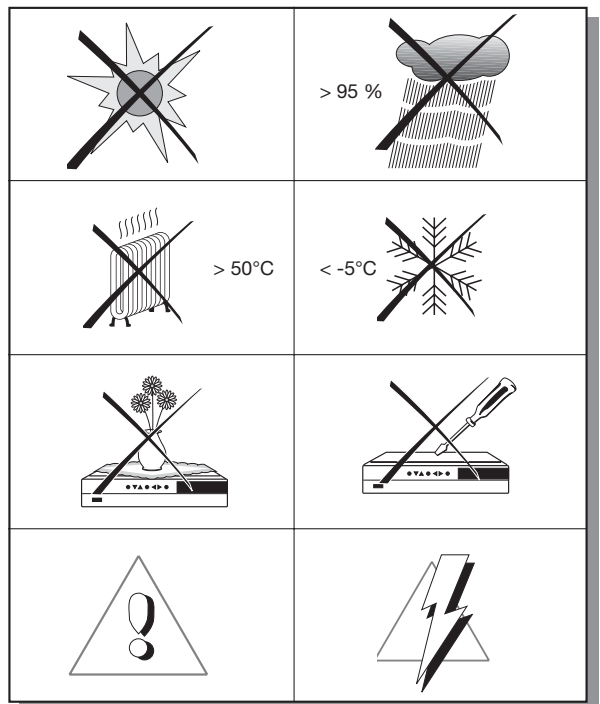
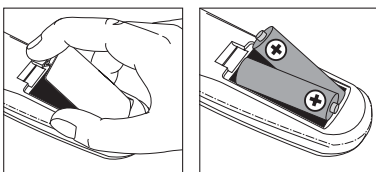

Fig. -2-



Fig. -3-



ESPAÑOL

4.- Instalación del equipo

4.1.- Conexiones a realizar

Este apartado explica como se instala el receptor de satélite. Consulte el manual suministrado con el equipo para la instalación del equipo externo, como por ejemplo la antena. Si desea añadir equipamiento nuevo, asegúrese de remitirse a la parte del manual relativa a dicha instalación.

- 1- Instale la antena y fije la dirección de la misma de forma que esta quede justo enfrente del satélite. Después de esto conecte el cable de la antena al receptor de satélite.
- 2- Conecte el receptor de satélite al TV y a los demás equipos periféricos.

- 3- Establezca los elementos del menú del receptor de acuerdo con el TV y los equipos periféricos.

Ahora el receptor está listo para usar.

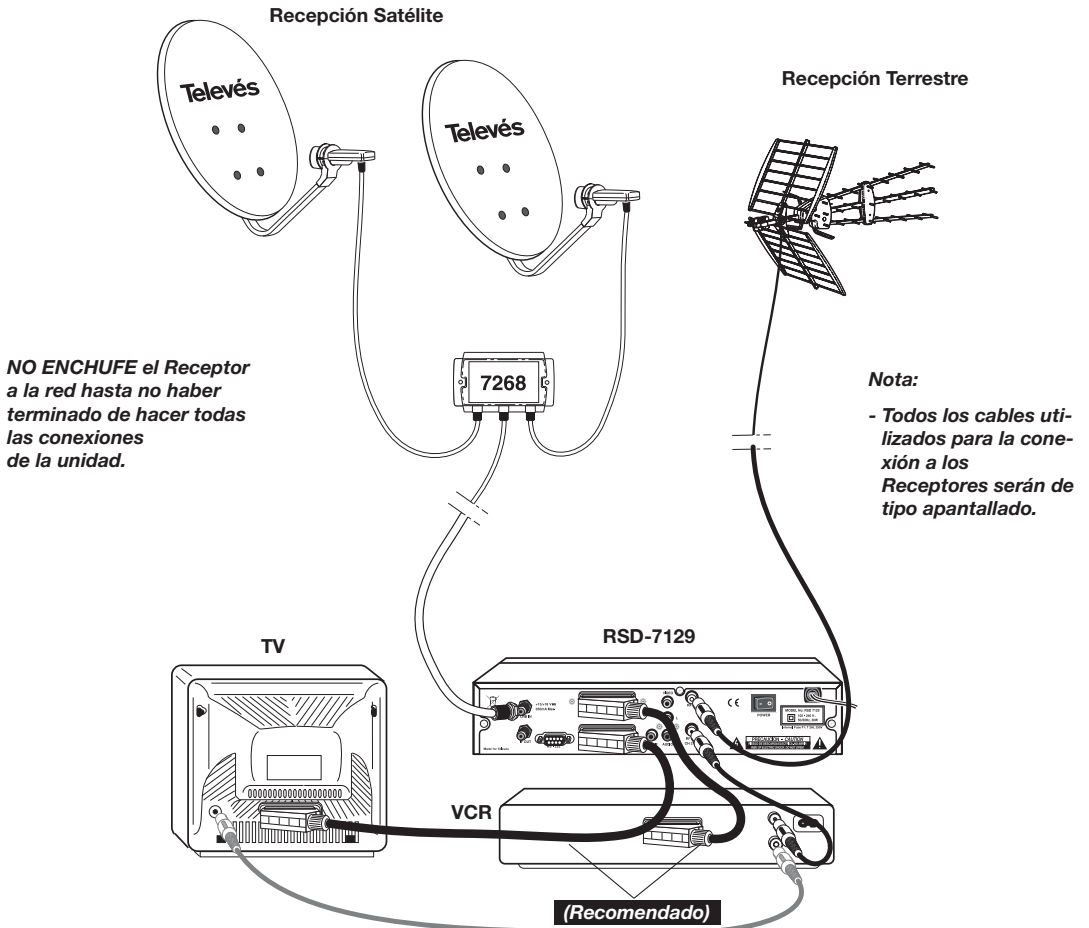



5.- Funcionamiento básico

Aquí se describen las funciones básicas relativas a su receptor de satélite.

Antes ....

- Encienda el TV y todos los equipos periféricos conectados al sistema.
- Encienda el receptor de satélite, pulsando la tecla de encendido **POWER** del receptor o la tecla (⏻) del mando a distancia.



5.1.- Como seleccionar canales de TV o RADIO

En términos de funcionamiento, no se muestran diferencias entre el modo TV y el modo Radio, por defecto el receptor arranca en el modo TV.

- Seleccione uno de los modos TV o Radio mediante la tecla **TV/RADIO**.
- Para seleccionar un determinado canal, use las teclas **CH▲ / CH▼** presentes en el panel frontal del receptor y en el mando. También podrá introducir directamente el número de canal deseado a través del teclado numérico (0...9) del mando.
- Además de las opciones anteriores, el receptor permite cambiar de canal de forma más conveniente. Mientras visualiza un determinado canal, pulse la tecla **OK** del mando y la lista de canales aparecerá en el lado izquierdo de la pantalla. Para seleccionar un canal, desplácese arriba y abajo por la lista con las teclas **CH▲ / CH▼** hasta el canal deseado y después pulse la tecla **OK** para visualizarlo.
- Si pulsa la tecla **roja** del mando (Lista de Canal Avanzado) surgirá un submenú donde es posible acceder de forma rápida a un determinado canal a través de los filtros (orden “Alfabeto”, por “Satélite”, por “FAV” o por “CAS” (codificados)).
- Al pulsar la tecla **azul** del mando (Todos) se muestra la lista de todos los canales disponibles.
- Para salir de la lista de canales, pulse la tecla **EXIT**.

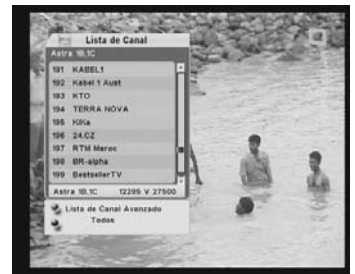

ESPAÑOL

**5.2.- Información del canal**

Siempre que cambie de canal, se mostrará en la parte inferior de la pantalla (durante unos segundos) información referente a ese canal.

- Mientras visualiza un determinado canal, podrá en cualquier momento obtener una información detallada de ese canal, pulsando la tecla **INFO** en el mando a la distancia.



**5.3.- Como ajustar el volumen**

El volumen puede ser ajustado usando el mando a distancia o las teclas que aparecen en el panel frontal.

- Para aumentar o para disminuir el volumen, pulse las teclas **VOL▲ / VOL▼** del mando a distancia o del panel frontal.
- Los niveles de volumen existentes pueden ser identificados mediante el indicador de nivel de volumen que aparece en pantalla.

**NOTA:** El volumen también puede ser controlado a través del volumen de su TV.



**5.4.- Supresión del sonido (Mute)**

- Pulse la tecla **MUTE** para suprimir el sonido de la emisión.
- Para devolver el sonido a la misma, pulse la misma tecla una vez más. Se recuperará el sonido con el mismo volumen que antes.



5.5.- Lista de Canales Favoritos

Usted puede seleccionar fácilmente sus canales favoritos de TV o Radio mediante la Lista de Canales Favoritos. En esta lista sólo aparecen los canales de TV o Radio marcados como favoritos en la lista de canales principal.

El receptor permite editar hasta un máximo de 8 listas de canales favoritos; el método para editar estas listas se explica en el apartado “Editar Favoritos”.

- Pulse la tecla **TV/RADIO** para seleccionar la lista de canales de TV o Radio.
- Visionando un canal de TV o escuchando un canal de Radio, pulse la tecla **FAV** para acceder a la lista de Canales Favoritos.
- Podrá acceder a las restantes listas de canales favoritos pulsando repetidamente la tecla **azul** del mando (FAV1).
- Seleccione cualquier canal de la lista mediante las teclas **CH▲ / CH▼** y pulse la tecla **OK** para ir a dicho canal.
- Pulse la tecla **EXIT** (o la tecla **OK**) para salir de la lista de canales favoritos.
- Para salir de la lista de canales favoritos, es necesario pulsar la tecla **OK** y seleccionar un canal perteneciente a la lista de canales general.



5.6.- Modo de audio

- Pulse la tecla **AUDIO** del mando.
- Con las teclas **VOL▲ / VOL▼**, seleccione una de las tres opciones de configuración del audio (Izquierdo, Derecho y Estéreo).
- Pulse la tecla **OK** para confirmar y salir de la opción “Ajustes de audio”.

**NOTA:** La configuración de audio seleccionada, será mostrada en la información del canal.



ESPAÑOL

**5.7.- Idioma del audio**

Algunos canales son transmitidos con varios audios. Esta función depende de si la transmisión incluye esta información en la señal enviada por el operador.

- Pulse la tecla **AUDIO** para activar el menú que contiene los distintos idiomas de la transmisión.
- Seleccione el audio deseado de entre los existentes con las teclas **CH▲ / CH▼** y pulse **OK**.

**NOTA:** En el caso de canales de TV los diferentes audios suelen corresponder a distintos idiomas en los que es emitido el canal (p. ej. en el caso del “Euronews” - HOTBIRD, el idioma español se recibe actualmente en el 5º audio).



**5.8.- Función Teletexto**

El RSD 7129 le permite acceder a los servicios de Teletexto aunque su televisor no posea esta función, una vez que el receptor los genera automáticamente (sólo si son proporcionados por el operador).

Después de acceder al Teletexto podrá seleccionar de la forma habitual todos los servicios de Teletexto proporcionados por el operador.

- Pulse la tecla **TEXT** del mando para activar el menú Teletexto.
- Al pulsar la tecla **CH▲** o **CH▼** aumenta o disminuye una página del Teletexto. Si pulsa la tecla **VOL▲** o **VOL▼** aumenta o disminuye 100 páginas al Teletexto.
- Si desea que la página del Teletexto ocupe toda la pantalla, pulse la tecla **MENU**.
- Para acceder a una determinada página del Teletexto, teclee el número de la página con el teclado numérico (0 ... 9) del mando.
- Para volver a visualizar la última página del Teletexto que ha visitado, pulse la tecla **RECALL**.
- Para salir del menú “Teletexto” pulse la tecla **EXIT**.

**NOTA:** Si su TV dispone de decodificador de Teletexto, también podrá visualizarlo usando el mando de su TV.

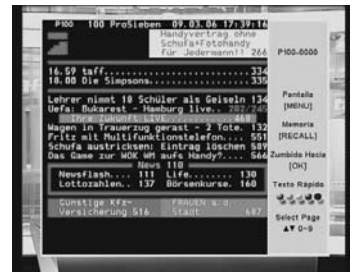

**5.9.- Función Subtítulos**

<p>El receptor le permite visualizar los subtítulos de un determinado canal, siempre que sean proporcionados por el operador.</p>	
<ul style="list-style-type: none"> <li>■ Pulse la tecla <b>SUBTITLE</b> del mando para acceder a la función subtítulos.</li> <li>■ Dentro de la opción subtítulos es necesario seleccionar “Standar” o “Teletexto”.</li> </ul>	

**5.10.- Llamada al canal anterior**

<ul style="list-style-type: none"> <li>■ Si desea ver el último canal que ha estado visionando y no recuerda que nº de canal era, pulse la tecla <b>RECALL</b>.</li> </ul>	
--	--

**5.11.- Regreso al último canal y autoguardado del mismo**

<ul style="list-style-type: none"> <li>■ En caso de un fallo en el suministro de la energía eléctrica, ya sea por desenchufar el receptor de satélite o por la falta de corriente eléctrica, al enchufar de nuevo el receptor o al restaurarse la corriente eléctrica, el canal de TV/RADIO que estaba sintonizado, aparece en la pantalla.</li> <li>■ Si el receptor se encontraba en modo Standby cuando ocurrió el fallo de energía eléctrica, éste recupera el mismo estado al restaurarse la energía eléctrica.</li> </ul>	
---	--

**5.12.- Congelado de la imagen**

<ul style="list-style-type: none"> <li>■ Si desea congelar una imagen en pantalla mientras esté visionando un programa, pulse la tecla <b>PAUSE</b>. Para continuar viendo el programa, vuelva a pulsar la tecla <b>PAUSE</b>.</li> </ul> <p>Tenga en cuenta que al congelar una imagen en pantalla, el canal que estaba visionando continúa con su emisión normalmente, por lo que se perdería lo sucedido durante el tiempo que permanezca la imagen congelada en pantalla.</p>	
---	--

ESPAÑOL

**5.13.- Función ZOOM**

Esta función le permite ampliar un área seleccionada en la imagen que se está visionando.

- Para activar esta función pulse la tecla **0** (zoom) cuando esté visualizando la imagen de un determinado programa. Se mostrará una mira que podrá mover al área deseada mediante las teclas **VOL▲**, **VOL▼**, **CH▲**, **CH▼**.
- Pulsando reiteradamente la tecla **0** (zoom), se va ampliando la zona delimitada por la mira. Pulse la tecla **OK** para que el zoom sea ejecutado.
- Pulse la tecla **OK** o la tecla **EXIT** para salir.

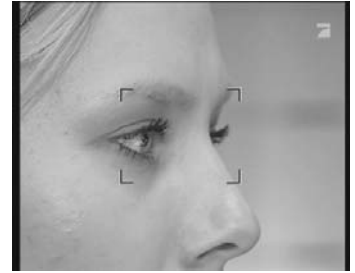

**5.14.- Función Mosaico**

Esta función le permite visualizar un mosaico de imágenes (conjunto de canales) constituido por 2, 4, 6, 9, 12 o 16 canales, mediante selección.

- Pulse la tecla **MULTIVIDEO** para activar esta opción. Seleccione una de las posibles combinaciones de imágenes y pulse **OK**.
- Una vez mostrado el mosaico en pantalla, es posible escoger el canal deseado mediante las teclas **VOL▲**, **VOL▼**, **CH▲**, **CH▼** y luego pulsar **OK**.
- Para volver al modo de visualización normal pulse la tecla **EXIT**.

**NOTA:** Esta función no permite la visualización de dos programas simultáneamente.



**5.15.- Selección del Satélite**

- Pulsando la tecla **SAT** se muestra en pantalla la lista de todos los satélites.
- Mediante las teclas **CH▲** / **CH▼** seleccione el satélite deseado y luego pulse **OK**. Se muestra a continuación la lista de canales de ese satélite.
- Si pulsa nuevamente la tecla **OK** sólo se mostrarán los canales pertenecientes al satélite seleccionado. Para volver a la lista anterior pulse **EXIT**.



5.16.- Guía Electrónica de Programación (EPG)

El receptor permite acceder a la información EPG, la cual le suministra información sobre el programa que está a transcurrir y de los próximos programas de un determinado canal de TV o Radio.

- Para tener acceso a la información EPG, pulse la tecla **EPG**, cuando esté visionando un determinado canal. Se mostrará en la pantalla el menú correspondiente a la Guía de Programas.

- Aquí podrá ver el canal en la parte superior izquierda de la pantalla y la información relativa al programa que visualiza está disponible en la parte superior derecha de la misma. Abajo, en el lado izquierdo mostrará la lista de canales y en el lado derecho el horario de los programas.

Seleccione el canal y posicione el cursor en el programa sobre el cual desea obtener información más detallada. Si la opción “Detalle Info” se encuentra disponible, pulse la tecla **azul** del mando (Detalle Info) y la información detallada se mostrará en la pantalla.

Si desea visualizar la información anterior o información siguiente de un determinado canal pulse la tecla **verde** (+6:00H) o **roja** (-6:00H).

Para programar un temporizador con la hora de inicio de un determinado programa, seleccione el programa y después pulse la tecla **amarilla** del mando (Contador de Tiempo).

**NOTA:** El mensaje “No information” surgirá siempre que el canal seleccionado no disponga de información EPG.

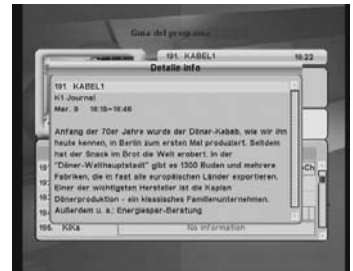

ESPAÑOL

5.17.- Selección canal salida RF

- Pulsando la tecla **UHF** se muestra en el display frontal del receptor el canal de salida RF.
- Mediante las teclas **VOL▲** / **VOL▼** puede seleccionar otro canal diferente en el margen de Ch21 a Ch69.
- Para que el nuevo canal de salida sea memorizado, es necesario acceder a la opción “Ajustes AV” del menú “Preferencias”, vea el apartado 8.2.

## 6.- Menú Principal

Este menú está formado por cuatro menús principales como puede verse en la imagen.

- Pulse la tecla **MENU** para acceder al Menú Principal.
- Seleccione una de las opciones del menú con las teclas **CH▲** / **CH▼** y pulse la tecla **OK** para aceptar.
- Se puede usar el teclado numérico (0 ... 9) para introducir un valor numérico.
- Mediante las teclas **VOL▲** / **VOL▼** puede pasar del menú principal a los submenús.
- Pulse la tecla **EXIT** para salir de los menús en cualquier momento.





7.- Menú Instalación

7.1.- Ajustes Antena

Este submenú le permite configurar el receptor de acuerdo a su instalación.

■ Las teclas **CH▲** / **CH▼** permiten mover el cursor arriba y abajo dentro del submenú, mientras las teclas **VOL▲** / **VOL▼** permiten seleccionar las opciones disponibles.

- **Satélite:** Al pulsar la tecla **OK** surge un menú flotante en la pantalla con la lista de satélites disponibles; con las teclas **CH▲** y **CH▼** selecciona el satélite deseado y pulse la tecla **OK** sobre el mismo. Puede añadir y editar un nuevo satélite pulsando la tecla **negra** del mando (Nuevo Sat).

- **Posición Satélite:** Le permite editar la posición orbital del satélite seleccionado anteriormente.

- **Transponder:** Pulse la tecla **OK** sobre la opción “Transponder” y en pantalla se mostrará una lista con todos los transpondedores disponibles en el satélite seleccionado.

- **Tipo LNB:** Seleccione el tipo de LNB que tenga en su instalación (Universal, Normal; Banda C o Banda Larga).

- **Frecuencia Baja:** En esta opción puede editar la frecuencia del oscilador para la banda baja de acuerdo con su LNB. Al pulsar la tecla **OK** aparece una lista con las frecuencias disponibles.

- **Frecuencia Alta:** En esta opción puede editar la frecuencia del oscilador para la banda alta de acuerdo con su LNB. Al pulsar la tecla **OK** aparece una lista con las frecuencias disponibles.

- **22 KHz:** Esta opción es automática y no es alterable.

- **Conmutador DiSEqC:** Esta opción le permite activar o desactivar la función DiSEqC 1.0. En caso de activar la opción, seleccione una de las entradas (A, B, C o D) del conmutador.

- **Alimentación LNB:** Esta opción le permite definir el tipo de alimentación para el LNB. Las opciones disponibles son: Auto, Off, 14V y 18V.

**NOTA:** Después de haber configurado las opciones del satélite correctamente, podrá realizar una búsqueda automática pulsando la tecla **roja** del mando (Búsqueda Automática) o una búsqueda manual pulsando la tecla **verde** del mando (Búsqueda Manual).

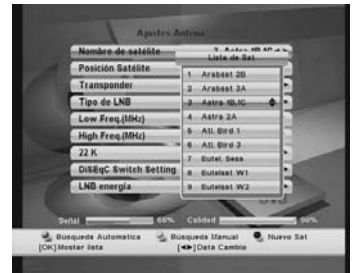

ESPAÑOL

**7.2.- Búsqueda automática**

La Búsqueda Automática permite al usuario realizar la búsqueda al satélite deseado, perteneciente a la lista de satélites.

- Seleccione el satélite sobre el cual desea realizar una búsqueda usando las teclas **CH▲** y **CH▼**, a continuación pulse la tecla **OK**.
- Desplácese a la opción “NIT” pulsando la tecla **negra** del mando (Mover Selección). Una vez situado, seleccione la opción “NIT prendido” o “NIT apagado” mediante las teclas **VOL▲** y **VOL▼**.
- Dependiendo del tipo de canales que pretenda visualizar, seleccione una de las opciones “Todo”, “Libre” o “CAS” (codificados) mediante las teclas **VOL▲** y **VOL▼**.
  - Para efectuar una búsqueda de todos los canales seleccione “Todo”.
  - Para efectuar una búsqueda de canales libres seleccione “Libre”.
  - Para efectuar una búsqueda de canales codificados seleccione “CAS”.
- Finalmente pulse la tecla **azul** del mando (Buscar) para iniciar la búsqueda. Se mostrará la ventana de búsqueda automática y los canales serán buscados automáticamente.

Espere a que finalice el proceso de búsqueda y pulse la tecla **OK** sobre la opción “Ver” para guardar los canales en memoria.

Si no desea guardar los canales encontrados pulse la tecla **OK** sobre la opción “Cancelar”.

**NOTAS:** En este submenú es posible editar el nombre del satélite pulsando la tecla **amarilla** del mando (Renombrar).

Para acceder al submenú “Ajustes antena” pulse la tecla **roja** del mando (Def. LNB).

Si pulsa la tecla **verde** del mando (Búsqueda Manual) accederá directamente al submenú “Búsqueda Manual”.

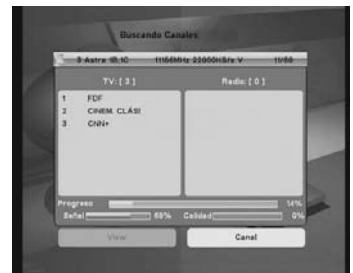
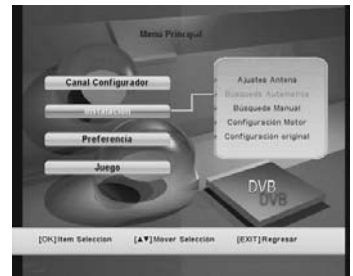

7.3.- Búsqueda manual

Este submenú le permite efectuar una búsqueda en un determinado transpondedor perteneciente a una lista de transpondedores o bien añadir nuevos transpondedores a la lista.

■ Las opciones a cumplimentar son las siguientes:

- **Satélite:** Seleccione el satélite sobre el que pretende realizar la búsqueda.

- **Transponder:** Seleccione un transpondedor de la lista de transpondedores o añada uno nuevo.

Para añadir un nuevo transpondedor pulse la tecla **negra** del mando (Añadir TP) y rellene los campos en el orden indicado: Polaridad, Frecuencia y Velocidad de Símbolo, o sea en primer lugar deberá definir la polaridad y solo después deberá introducir los valores relativos a la frecuencia y velocidad de símbolo.

Si lo que desea es borrar el transpondedor seleccionado pulse la tecla **verde** del mando (Borrar TP) y confirme la selección pulsando **OK**.

- **Frecuencia:** Introduzca la frecuencia sobre la cual pretende realizar la búsqueda. Para introducir la frecuencia utilice el teclado numérico (0 ... 9) de su mando.

- **Velocidad de símbolo:** Seleccione la velocidad de símbolo para el transpondedor. Para introducir la velocidad de símbolo utilice el teclado numérico (0 ... 9) de su mando.

- **Polarización:** Seleccione la polaridad “Horizontal” o “Vertical” con las teclas **VOL▲** / **VOL▼**.

- **Tipo de búsqueda:** Seleccione el tipo de búsqueda a realizar entre: “Todo”, “FTA” (libres) o “CAS” (codificados).

- **Buscar NIT:** Seleccione en esta opción “Prender” o “Apagar”. Si activa esta opción, el receptor efectuará la búsqueda en todos los transpondedores pertenecientes al operador del transpondedor seleccionada.

■ Finalmente pulse la tecla **azul** del mando (Buscar) para iniciar la búsqueda. Se mostrará la ventana de búsqueda manual y los canales serán buscados automáticamente.

Pulse la tecla **OK** sobre la opción “Ver” para guardar los canales en memoria.

Si no desea guardar los canales encontrados pulse la tecla **OK** sobre la opción “Cancelar”.

**NOTAS:** Si desea introducir el PID directamente a mano, pulse la tecla **amarilla** del mando (Def. PID) para definir su valor.

Para acceder al submenú “Ajustes antena” pulse la tecla **roja** del mando (Def. LNB).

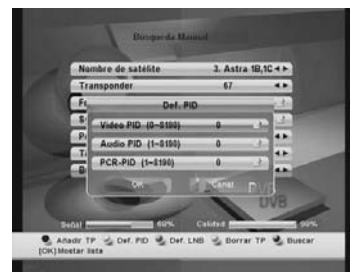

ESPAÑOL

7.4.- Configuración Motor

Este menú permite modificar la posición de la antena móvil para seleccionar nuevas posiciones orbitales de los diferentes satélites o corregir la posición de satélites memorizados anteriormente.

■ Dispone de las siguientes opciones.

- **Nombre de satélite.** Seleccione el nombre del satélite deseado con las teclas **VOL▲ / VOL▼**.

- **Motor Setup.** Active la función DiSEqC 1.2 mediante las teclas **VOL▲ / VOL▼**.

- **Transponder.** Especifique un transpondedor sobre el que poder comprobar el nivel de señal recibida usando para ello las teclas **VOL▲ / VOL▼**. Para acceder a la lista de transpondedores pulse la tecla **OK** del mando.

- **Mover.** Moverá la antena al **Este** u **Oeste** con las teclas **VOL▲ / VOL▼**. Cada pulsación de la tecla equivale a mover la antena un paso. Si mantiene pulsada la tecla, el giro será constante.

- **Guarde la posición.** Después de haber movido la antena a la nueva posición del satélite, pulse la tecla **OK** sobre esta opción para memorizar la posición. Después de confirmar la opción surge la indicación “Definida”.

- **Recalcule toda la posición.** Esta opción ordena todas las posiciones después de incluir las nuevas o eliminar alguna existente.

- **Goto Reference.** Al pulsar la tecla **OK** sobre esta opción, el motor se posicionará en los 0°.

- **Limite Setting.** Esta opción le permite definir los límites Este y Oeste que limitan la rotación de la antena en ambos extremos del arco.

Para definir los límites, después de haber memorizado todas las posiciones orbitales, suba a la opción “Mover” y con las teclas **VOL▲ / VOL▼** posicione el motor en su límite Este u Oeste. Luego muévase hasta la opción “Limite Setting” y pulse la tecla **OK** sobre la opción “Limite Este” o “limite Oeste” y seleccione “Definida” con las teclas **VOL▲ / VOL▼**. Tendrá que repetir este proceso dos veces (una para el límite Este y otra para el Oeste).

Para eliminar los límites ya definidos, pulse la tecla **OK** sobre la opción “Limite Reset”.

Si no utiliza esta opción corre el riesgo de dañar físicamente elementos del motor o la antena.

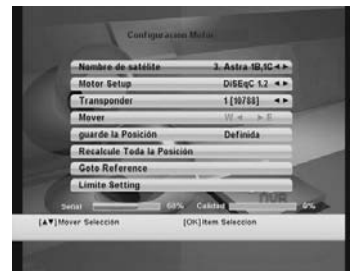

**7.5.- Configuración original**

- Si desea devolver a su receptor el estado original de fábrica, seleccione la opción "Configuración Original" y pulse la tecla **OK**.
- En la pantalla aparecerá un mensaje de aviso. Para aceptar pulse **OK** sobre la opción "SI".

**Aviso:** Siempre que ejecute la función "Configuración original", todos los datos e informaciones introducidas por el usuario serán automáticamente borradas y sustituidas por las configuraciones predefinidas en Fábrica .



8.- Preferencias

Este menú permite configurar todo el sistema de acuerdo con su instalación. Los submenús disponibles son los siguientes:

- Opciones del sistema
- Ajustes AV
- Ajuste de Video
- Ajuste de Hora
- Contador de tiempo
- Control Paterno
- Sobre el receptor



8.1.- Opciones del Sistema

■ Idioma del menú

Le permite seleccionar el idioma deseado en los menús, usando para ello las teclas **VOL▲ / VOL▼**.

Están disponibles los siguientes idiomas: Inglés, Turco, Griego, Árabe, Francés, Alemán, Italiano, Español, Portugués, Ruso, Rumano y Polaco.

El idioma seleccionado será aplicado a todos los menús.

■ Transparencia del menú

Le permite definir el grado de transparencia en una escala entre 1 y 10.

■ Tiempo OSD

Le permite definir el tiempo de duración de la ventana de información (entre 1 y 10 segundos).



8.2.- Ajustes AV

■ **Ratio de Pantalla**

Seleccione el formato de pantalla entre 4:3 ó 16:9.

■ **Screen mode**

Seleccione el tipo de pantalla deseado: PanScan o Letter Box.

■ **Black Freeze**

Le permite activar o desactivar esta función (SI o NO). Si está activa muestra fondo negro ante la falta de señal. Si está desactivada muestra la última imagen del programa visto.

Esta opción aparece activa por defecto.

■ **Tipo de Monitor**

Le permite seleccionar la norma de TV (Auto, PAL, NTSC y SECAM).

■ **Video Output**

Si el euroconector de su TV soporta RGB, seleccione RGB; en caso contrario seleccione CVBS.

Para seleccionar CVBS o RGB utilice las teclas **VOL▲ / VOL▼**.

■ **Tipo de RF**

Seleccione el estándar de TV entre los modos **PAL G**, **PAL I**, **PAL D/K** y **NTSC M**.

■ **RF Canal**

Seleccione el número del canal de salida RF que tendrá el receptor con las teclas **VOL▲ / VOL▼**. Los posibles valores son C21 ... C69).

Pulsando **OK** también se muestra un menú emergente con los canales.

En la configuración por defecto, el canal de salida es el C21 (PAL G).

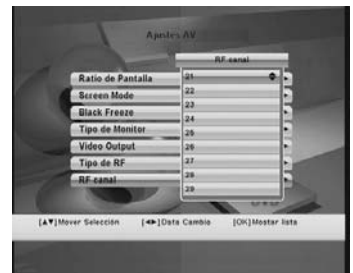
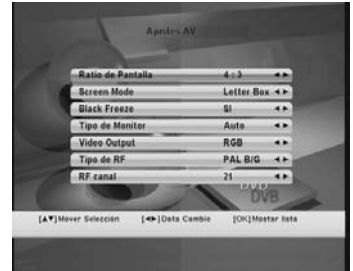

8.3.- Ajuste de Video

En este submenú puede definir el brillo, el contraste, la saturación y la tonalidad de la señal de video.

■ **Brillo**

Seleccione el nivel de brillo (0 .. 20) con las teclas **VOL▲ / VOL▼**.

■ **Contraste**

Seleccione el nivel de contraste (0 .. 20) con las teclas **VOL▲ / VOL▼**.

■ **Saturación**

Seleccione el nivel de color (0 .. 20) con las teclas **VOL▲ / VOL▼**.

■ **Tonalidad**

Seleccione el nivel de tonalidad (0 .. 20) con las teclas **VOL▲ / VOL▼**.

Para memorizar cada una de estas opciones mueva el cursor hasta la posición “OK” y pulse la tecla **OK** del mando.

Si desea recuperar los valores predefinidos pulse la tecla **OK** del mando sobre la opción “Por Defecto”.



ESPAÑOL

8.4.- Ajuste de Hora

Normalmente la información horaria (fecha y hora) real nos viene dada automáticamente por el operador, pero en ocasiones esta información es incorrecta, en este caso puede ajustar el horario real con esta opción.

■ **Organizar GMT Offset**

En esta opción deberá ajustar la hora transmitida por el satélite a la hora local.

Con las teclas **VOL▲** / **VOL▼** indique si desea aumentar o disminuir la hora suministrada por el satélite, para hacerla coincidir con la hora local.

El intervalo de tiempo es de 30 minutos y es posible entre -12h y +12h.

■ **Horario de verano**

Active o desactive el horario de verano con las teclas **VOL▲** / **VOL▼**.

■ **Fecha**

Esta opción le permite definir la fecha correcta.

Pulsando la tecla **OK** del mando surgirá un calendario en la pantalla. Para seleccionar el año es necesario pulsar la tecla **roja** (Mover Selección) y después las teclas **VOL▲** / **VOL▼**; para seleccionar el mes pulse la tecla **CH▼** y después use las teclas **VOL▲** / **VOL▼**. Para seleccionar el día pulse la tecla **CH▼** y después use las teclas **VOL▲** / **VOL▼** / **CH▲** / **CH▼**.

Finalmente pulse la tecla **OK** para memorizar.

■ **Hora**

En esta opción podrá introducir la hora actual utilizando el teclado numérico (0 ... 9).



8.5.- Contador de tiempo

La opción Temporizador permite encender/apagar el receptor a una hora programada.

Podrá programar hasta 10 eventos, pudiendo ser estos en distintos momentos (una vez, a diario o semanalmente).





**8.6.- Control Paterno**

<p>Esta opción le permite bloquear un determinado canal con una clave de acceso, evitando de este modo el acceso de niños.</p> <p>También podrá proteger los datos e informaciones de su instalación activando la opción “Bloquear Instalación”</p>	
<ul style="list-style-type: none"> <li>■ <b>Actual Contraseña</b> Introduzca la clave de acceso actual, usando para ello el teclado numérico (0 ... 9) del mando.</li> <li>■ <b>Bloqueo Paterno</b> Si desea bloquear el acceso de niños a algunos canales deberá activar esta función seleccionando la opción “Prender” con las teclas <b>VOL▲ / VOL▼</b>.</li> <li>■ <b>Bloquear Instalación</b> Si desea proteger los datos e informaciones relativas a su instalación deberá activar esta función seleccionando la opción “Prender” con las teclas <b>VOL▲ / VOL▼</b>.</li> <li>■ <b>Nueva Contraseña</b> Esta opción le permite cambiar la clave o PIN predefinido. Introduzca un nuevo PIN mediante el teclado numérico (0 ... 9) del mando.</li> <li>■ <b>Confirmar Contraseña</b> Confirme el nuevo PIN volviendo a introducirlo.</li> </ul> <p><b>NOTA:</b> El PIN por defecto predefinido en fábrica es: <b>0 0 0 0</b> Una vez modificado el PIN, guárdelo en lugar seguro.</p>	

ESPAÑOL

**8.7.- Sobre el receptor**

<p>En esta opción es posible visualizar toda la información disponible acerca de su receptor.</p>	
<ul style="list-style-type: none"> <li>■ La información disponible por el receptor es la siguiente:             <ul style="list-style-type: none"> <li>- Versión de Software</li> <li>- Versión de Hardware</li> <li>- Fecha</li> </ul> </li> </ul>	

9.- Configuración canales

Este menú permite editar los canales de TV y los canales de Radio para adaptarlos a sus preferencias.

Está constituido por los siguientes submenús:

- Editar Canales
- Añadir a Favoritos

**Nota:**

Como el funcionamiento de la Organización de los Canales de Radio es el mismo que el de los canales de TV, en este manual sólo se explica la organización de los canales de TV. Para conmutar de la lista de canales de TV a la lista de canales de Radio basta pulsar la tecla **TV/RADIO**.



9.1.- Editar Canales

■ Después de seleccionar la opción “Editar canales” se nos presenta un submenú donde podemos ver en el lado izquierdo la lista de canales y en el lado derecho la imagen del canal en una pequeña pantalla (1/9 del tamaño normal).

En la parte inferior se puede ver una barra con información sobre el canal seleccionado.

Siempre que se mueva dentro de la lista de canales, se visualizará la imagen correspondiente al canal en que se encuentre.

En este submenú las teclas de colores del mando tienen las siguientes funciones:

- Borrar (tecla roja)
- Cerrar (tecla verde)
- Mover (tecla amarilla)
- Ordenar (tecla azul)
- Renombrar (tecla negra)

- **Borrar:** Cuando se accede al submenú “Editar canales”, la función “Borrar” aparece seleccionada por defecto.

Esta función le permite borrar el canal definitivamente.

Para seleccionar los canales que desea borrar utilice las teclas **CH▲ / CH▼** y pulse **OK** sobre el canal. El número de canal seleccionado será marcado con el símbolo **X**. Para cancelar vuelva a pulsar la tecla **OK** sobre el nombre del canal y la marca desaparecerá.

Si realmente quiere borrar los canales marcados, pulse la tecla **EXIT**, surgirá una ventana de confirmación. Pulse a continuación la tecla **OK** sobre la opción “SI”.

Compruebe que los canales han sido borrados de la lista de canales.

Si pulsa la tecla **roja** del mando (Borrar), tendrá acceso a las siguientes funciones:

- Borrar Toda (tecla **roja**)
- Borrar TP (tecla **verde**)
- Borrar Sat (tecla **amarilla**)



Para salir de este submenú, pulse la tecla **azul** del mando (Regresar).

**Aviso:** Los canales borrados no podrán ser recuperados a no ser que realice una nueva búsqueda.

- **Cerrar:** Esta opción le permite bloquear un determinado canal.

En el menú “Editar Canales”, pulse la tecla **verde** del mando (Bloquear). En primer lugar seleccione el canal que desea bloquear mediante lasteclas **CH▲ / CH▼** y pulse **OK** sobre el mismo. El canal será marcado con el símbolo **🔒**.

Para que esta función funcione correctamente, deberá tener activada la opción “Control Paterno” en el menú “Preferencias”.

- **Mover:** Esta opción le permite mover de posición uno o mas canales dentro de la lista de canales.

En el menú “Editar Canales” pulse la tecla **amarilla** del mando (Mover). En primer lugar seleccione el canal que desea mover mediante las teclas **CH▲ / CH▼** y pulse **OK** sobre el mismo.

El canal o canales seleccionados serán marcados por el símbolo **◆**.

Para poder mover los canales seleccionados a la posición deseada, pulse la tecla **amarilla** del mando (Mover) y muévase usando las teclas **CH▲ / CH▼**. Una vez en la nueva posición pulse la tecla **OK**.

Compruebe que los canales se han movido en la lista de canales.

- **Ordenar:** Este menú le permite ordenar los canales en la forma que desee.

En el menú “Editar Canales” pulse la tecla **azul** del mando (Ordenar) y a continuación la tecla **OK**.

Podrá ordenar los canales por orden de Alfabeto (nombre del canal), Satélite, FTA→CAS, CAS→FTA o FAV. Posicione el cursor en la opción deseada y pulse la tecla **OK**.

Compruebe que los canales esten ordenados correctamente en la lista de canales.

- **Renombrar:** Esta opción le permite cambiar el nombre a un determinado canal.

En el menú “Editar Canales” pulse la tecla **negra** del mando (Renombrar). Seleccione a continuación el canal que desea renombrar mediante las teclas **CH▲ / CH▼** y pulse **OK** sobre el mismo.

Surgirá en la pantalla un teclado que le permitirá editar el nombre del canal seleccionado.

Compruebe que el nombre del canal ha sido modificado en la lista de canales.



ESPAÑOL

9.2.- Añadir a Favoritos

- Este submenú le permite crear hasta 8 listas de Canales Favoritos, pudiendo incluso editar el nombre de las mismas.
- Dentro del menú “Configuración Canales” seleccione “Añadir a Favoritos” y pulse la tecla **OK**. En pantalla se mostrará por defecto la lista FAV1.
- Pulsando la tecla **FAV** del mando sucesivamente se va alternando entre las listas desde FAV1 hasta FAV8.
- Para marcar un canal como favorito, deberá seleccionar un canal con las teclas **CH▲** / **CH▼** pulsando a continuación la tecla **OK** sobre el mismo, mostrando a continuación el símbolo **♥**.
- Para editar el nombre de la lista de Canales Favoritos, pulse la tecla **roja** del mando (Renombrar Favorito). Mediante el teclado que aparece en pantalla edite el nuevo nombre.

**NOTA:** Para conmutar entre la lista de canales de TV y la de Radio, basta con pulsar la tecla **TV/RADIO** del mando.



10.- Juegos

En este menú puede seleccionar uno de los cuatro juegos disponibles en el receptor.

- Tetris
- Gobang
- Serpiente
- Boxman

- Seleccione uno de los juegos disponibles mediante las teclas **CH▲** / **CH▼** y pulse **OK**.
- Para jugar siga las indicaciones que aparecen en pantalla.
- Para salir del juego en cualquier momento pulse la tecla **EXIT**.

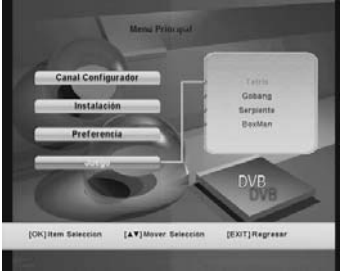

11.- Actualizar software y Listas de Canales Receptor a Receptor

Si desea tener el mismo software y la misma lista de canales en varios receptores, puede optar por la transferencia entre receptores. Para realizar esa transferencia se necesita un cable RS-232 “Null Modem” (hembra-hembra).

Después de conectar ambos receptores a través del cable RS 232, deberá seguir las siguientes instrucciones.

- Encienda mediante el interruptor trasero el receptor definido como “Master” (receptor que posee el software y el listado de canales a transferir).
- Encienda ahora mediante el interruptor trasero el receptor definido como “Slave” (receptor que desea actualizar).
- Cuando se muestre en el display del receptor “Slave” la indicación “d000” significa que se está actualizando. Espere unos minutos.
- Cuando se muestre la indicación “Good” en el receptor “Master” significa que la transferencia ha sido realizada correctamente.

ESPAÑOL

Estructura del menú

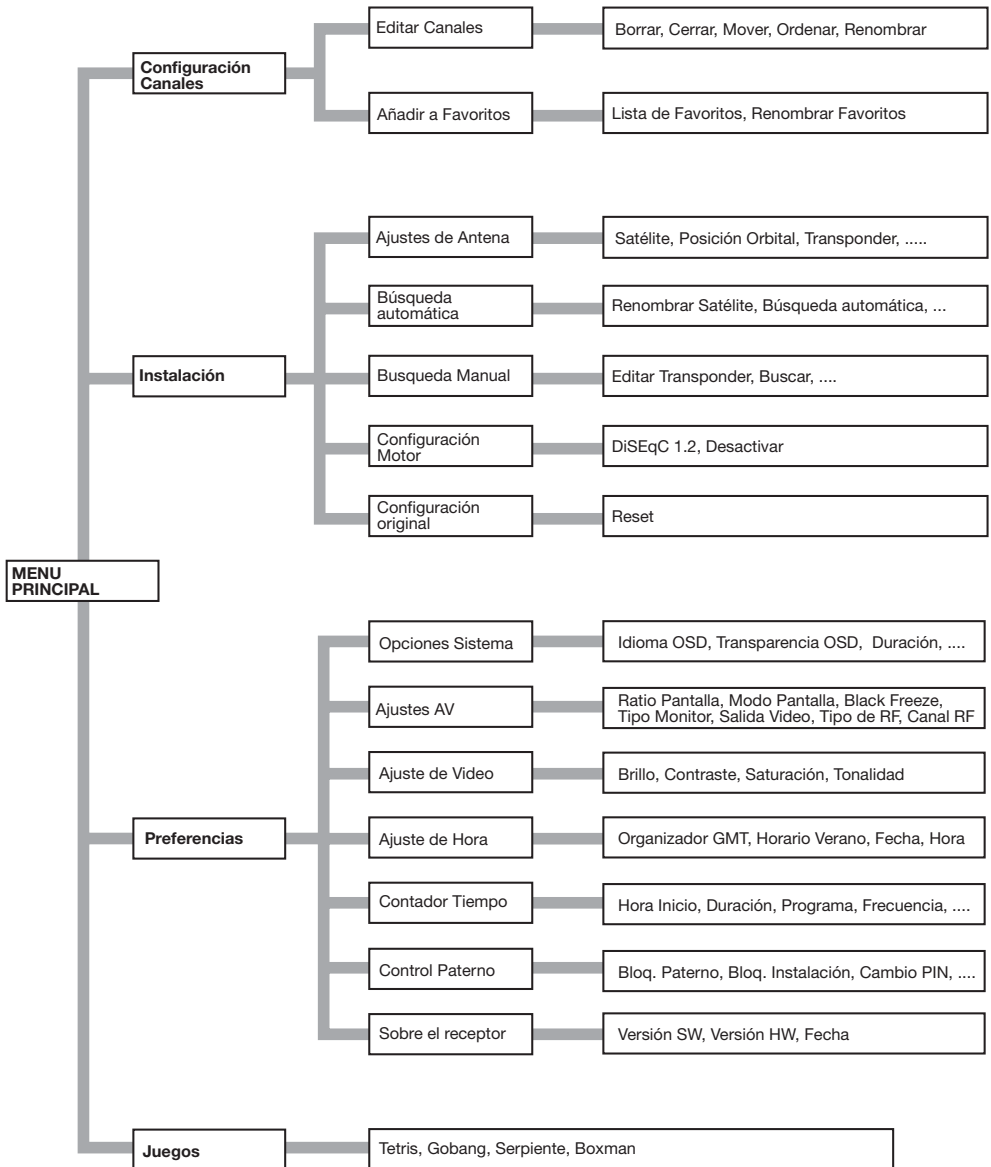

Descripción de conectores

Euroconectores (SCART)

PIN	TV	VCR
1	Salida audio (D)	Salida audio (D)
2	N/C	Entrada audio (D)
3	Salida audio (I)	Salida audio (I)
4	Masa audio	Masa audio
5	Masa azul	Masa azul
6	N/C	Entrada audio (I)
7	Salida azul	Entrada azul
8	Tens. conmutac.	Tens. conmutac.
9	Masa verde	Masa verde
10	N/C	N/C
11	Salida verde	Entrada verde
12	N/C	N/C
13	Masa rojo	Masa rojo
14	Masa “Fast Blanking”	Masa “Fast Blanking”
15	Salida rojo	Entrada rojo
16	Salida “Fast Blanking”	Entrada “Fast Blanking”
17	Masa video	Masa video
18	Masa video	Masa video
19	Salida video	Salida video
20	N/C	Entrada video
21	Masa	Masa

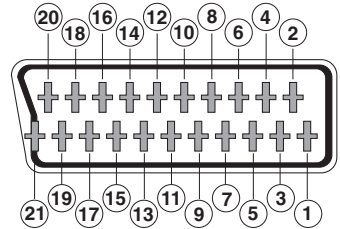

ESPAÑOL

RS 232C

PIN	Descripción
1	N/C
2	RXD (Entrada de datos)
3	TXD (Salida de datos)
4	N/C
5	Masa
6	N/C
7	N/C
8	N/C
9	N/C

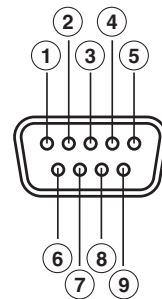

## Características técnicas

Sistema totalmente compatible con normas DVB

**Descodificador de video**

MPEG-2 Main Profile @ Main Level  
 Velocidad de proceso hasta 15Mbps/s  
 Formato de video 4:3, 16:9

**Descodificador de audio**

MPEG-1 layer I & II (Musicam Audio)  
 Mono, Dual, Estéreo, "Joint Stereo"

**Recursos del sistema**

Memoria RAM 2 Mbyte  
 Memoria Flash 2 Mbyte  
 Gráficos 720 x 576 (PAL)  
 720 x 480 (NTSC)

**Entrada LNB / sintonizador**

Conector 2 x tipo "F"  
 Frecuencia de entrada 950 - 2150 MHz  
 Alimentación LNB 13/18V, max. 350 mA  
 Conmutación de banda Tono 22 KHz  
 Conmutación DiSEqC Versión 1.0, Tone Burst A/B  
 Posicionador DiSEqC 1.2  
 Demodulación QPSK  
 Velocidad de símbolo 2 - 45 Msps  
 Cubre las bandas C y Ku  
 Cubre SCPC y MCPC

**Modulador RF**

Salida UHF PAL G C21 a C69 (PLL) (C21 por defecto)  
 Nivel salida 75 ± 4 dBμV  
 Conectores ent/sal CEI hembra/macho

**Euroconector TV**

RGB, CVBS, Audio L/R

**Euroconector VCR**

CVBS (entrada/salida), Audio L/R (entrada/salida)

**Salida de audio Hi-Fi**

Conector 2 x RCA (L/R)  
 1 x RCA (S/PDIF)

**Interfaze de datos serie**

Conector 9-pin D-sub  
 Señales RS232 max.19,2K baud

**Conectores totales**

2 x F (entrada LNB)  
 2 x CEI (entrada/salida RF)  
 2 x euroconectores (TV/VCR)  
 3 x jacks RCA (VIDEO, AUDIO L/R)  
 1 x RS232 (9-pin D-sub)  
 1 x RCA (S/PDIF)

**Alimentación**

100 - 240V~, 50/60 Hz

**Consumo**

30W

**Medidas**

300 x 220 x 70 mm

**Peso aprox.**

1,6 Kg



ÍNDICE	Pág.
1.- Precauções .....	34
2.- Antes de Começar .....	35
2.1.- Prefácio .....	35
2.2.- Características Gerais .....	35
2.3.- Conteúdo .....	35
3.- Descrição dos Comandos e Ligações .....	36
4.- Instalação do Equipamento .....	88
4.1.- Ligações a Efectuar .....	38
5.- Funcionamento Básico .....	39
5.1.- Como Seleccionar canais de TV ou Rádio .....	39
5.2.- Informação do Canal .....	40
5.3.- Como ajustar o volume .....	40
5.4.- Corte de Som (Mute) .....	40
5.5.- Lista de Favoritos .....	41
5.6.- Controlo do Áudio .....	41
5.7.- Idioma do Áudio .....	42
5.8.- Função Teletexto .....	42
5.9.- Função Legendas .....	43
5.10.- Regresso ao Canal anterior .....	43
5.11.- Função de Auto Retorno .....	43
5.12.- Pausa na Imagem .....	43
5.13.- Função Zoom .....	44
5.14.- Função Mosaico .....	44
5.15.- Selecção de Satélite .....	44
5.16.- Guia de Programas Electrónico (EPG) .....	45
5.16.- Selecção do canal de saída RF .....	45
6.- Menu Principal .....	46
7.- Instalação .....	47
7.1.- Configuração da Antena .....	47
7.2.- Busca Automática .....	48
7.3.- Busca Manual .....	49
7.4.- Definições do Motor .....	50
7.5.- Valores de Fábrica .....	51
8.- Configuração do Sistema .....	52
8.1.- Opções do Sistema .....	52
8.2.- Definições AV .....	53
8.3.- Ajuste de Vídeo .....	53
8.4.- Definir Data/Hora .....	54
8.5.- Temporizador .....	54
8.6.- Bloqueio Parental .....	55
8.7.- Acerca do Receptor .....	55
9.- Organizar Canais .....	56
9.1.- Editar Canais .....	56
9.2.- Editar Lista de Favoritos .....	57
10.- Jogos .....	59
11.- Passagem de Software e Lista de Canais de Receptor para Receptor .....	59
Estrutura do Menu .....	60
Descrição dos Conectores .....	61
Características Técnicas .....	62
Garantia .....	63

## 1.- Precauções

O Receptor que acaba de adquirir foi construído de acordo com as normas internacionais de segurança. Aconselhamos que leia atentamente os conselhos de segurança.

### ALIMENTAÇÃO:

100 - 240 V~ 50/60 Hz.

### SOBRECARGA:

Não sobrecarregar as tomadas, extensões ou adaptadores, para evitar o risco de incêndio ou descarga eléctrica.

### LÍQUIDOS:

Não deixar cair água ou salpicos no Receptor.

Não colocar objectos ou recipientes com líquidos sobre ou nas proximidades do aparelho.

### PEQUENOS OBJECTOS:

Evitar a proximidade de pequenos objectos metálicos. Estes podem entrar pelas ranhuras de ventilação do Receptor e causar danos graves.

### LIMPEZA:

Desligar o Receptor da tomada antes de efectuar a limpeza.

Utilizar um pano suave, ligeiramente humedecido em água (sem detergentes) para limpar o exterior do Receptor.

### VENTILAÇÃO:

Colocar o Receptor num lugar bem ventilado com as ranhuras a descoberto.

Evitar a exposição ao sol ou a fontes de calor.

Não colocar outros equipamentos por cima.

### LIGAÇÕES:

Efectue somente as ligações recomendadas para evitar possíveis danos.

### LIGAÇÕES AO LNB:

Desligue o Receptor antes de ligar ou desligar o LNB.

*NÃO AGINDO ASSIM, PODERÁ DANIFICAR O LNB.*

### LIGAÇÃO TV o VCR:

Desligue o Receptor antes de ligar ou desligar um TV ou VCR.

*NÃO AGINDO ASSIM, PODERÁ DANIFICAR O TV OU VCR.*

### LOCAL:

Colocar o Receptor num local interior protegido de descargas, chuva ou sol directo.

Instale o Receptor em posição horizontal.

#### WARNING

RISK ELECTRICAL SHOCK  
DO NOT OPEN



PARA REDUZIR O RISCO DE DESCARGA ELÉCTRICA, NÃO RETIRAR A TAMPA.  
NÃO HÁ PARTES REPARÁVEIS PELO UTILIZADOR NO INTERIOR.  
PARA UMA REPARAÇÃO, CONSULTE UM TÉCNICO QUALIFICADO

Este símbolo indica "ALTA VOLTAGEM" dentro do produto que pode apresentar um risco de descarga eléctrica ou danos pessoais.



Este símbolo indica que existem instruções importantes para este produto.

## 2.- Antes de começar ...

### 2.1.- Prefácio

Um Receptor de Satélite Digital é um produto que permite ver uma grande variedade de canais fornecidos por um satélite. Este manual de instruções explica desde como se instala o Receptor até aos passos necessários

para melhorar uma série de prestações. Além disso, este manual explica em detalhe uma série de funcionalidades só disponíveis no Receptor, para que possa usufruir em pleno das mesmas.

Tanto para a instalação do Receptor como para o seu uso correcto, leia este manual e guarde-o para futuras consultas.

### 2.2.- Características gerais

- Vídeo e áudio de alta qualidade.
- Menu no ecrã de fácil utilização.
- Função Mosaico (2, 4, 6, 9,12 ou 16 mosaicos).
- Compatível com DiSEqC 1.0 / DiSEqC 1.2
- Permite a edição de oito listas de canais favoritos.
- Gestão completa dos canais através das opções de "mover", "bloquear", "favoritos" e "apagar".
- Lista de canais predefinida (com mais de 20 satélites).
- Informação de eventos através EPG (Electronic Program Guide).
- Função Teletexto e Legendas.
- Função Pausa e Zoom.
- Canal de saída sintetizado PLL, UHF C21-C69 (por defeito C21).
- Auto memoriza o último canal usado e função de auto retorno.
- Controlo de acesso.
- Sistema automático de suporte PAL/NTSC.
- Display alfanumérico de 4 dígitos.
- Saída de Áudio Digital (SPDIF-Coaxial).
- Função temporizador e Relógio.
- Permite a actualização software e lista de canais por RS - 232C (Receptor a Receptor e PC a Receptor).
- Possui quatro Jogos.

### 2.3.- Conteúdo

Verifique que os seguintes componentes estão incluídos na embalagem:

- 1 - Receptor de satélite RSD-7129
- 1 - Comando à distância
- 2 - Pilhas tipo "AAA", "LR03" ou "AM-4"
- - Manuais de instruções

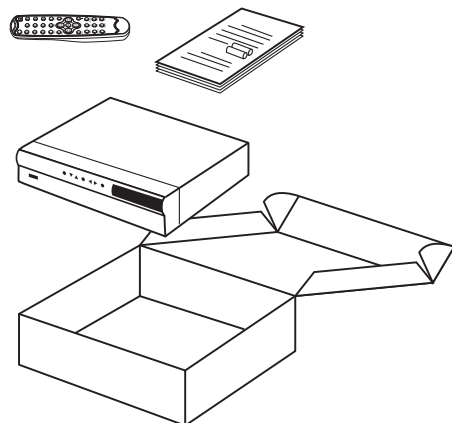

## 3.- Descrição dos comandos e ligações

Fig. 1 - Painel Frontal

Tecla	Função
<b>POWER</b>	Comuta entre o modo de funcionamento normal e standby.
<b>CH ▲/▼</b>	Incrementa e Diminui um nº de programa, ou selecciona um item dentro do menu.
<b>VOL ▲/▼</b>	Aumenta e diminui o volume ou selecciona um item no menu.
<b>Display</b>	Constituído por 4 dígitos de 7 segmentos para informação de canal / relógio.
<b>MENU</b>	Permite aceder ao Menu principal.
<b>OK</b>	Executa a opção seleccionada.
<b>EXIT</b>	Para sair do Menu ou Submenus.

Fig. 2 - Painel Posterior

Nome	Função
<b>LNB IN</b>	Entrada de sinal da antena satélite.
<b>IF OUT</b>	Saída de sinal de satélite para ligar a outro receptor.
<b>RS232</b>	Ligação a uma porta série ou a outro receptor para actualização de software ou lista de canais.
<b>TV</b>	Para ligar um TV através de um cabo SCART.
<b>VCR</b>	Para ligar um VCR através de um cabo SCART.
<b>S/PDIF</b>	Saída de áudio digital.
<b>VIDEO</b>	Saída de sinal de vídeo.
<b>AUDIO R</b>	Saída de áudio (Canal direito).
<b>AUDIO L</b>	Saída de áudio (Canal esquerdo).
<b>RF IN</b>	Entrada de sinal da antena terrestre.
<b>RF OUT</b>	Saída de sinal de RF para ligar a um VCR/TV.
<b>POWER</b>	Interruptor ligado/desligado

Fig. 3 - Comando a distância

Tecla	Função
<b>⏻</b>	Comuta entre o modo de funcionamento normal e standby.
<b>INFO</b>	Mostra uma informação detalhada sobre o canal.
<b>0 ... 9</b>	Permite a introdução directa do n.º de canal ou a entrada de valores dentro do menu.
<b>AUDIO</b>	Selecciona os diferentes tipos e modos de áudio.
<b>MUTE</b>	Corta o som.
<b>RECALL</b>	Volta ao canal anteriormente visualizado.
<b>TV/RADIO</b>	Comuta entre canais de TV ou RÁDIO. Comuta entre Lista TV e Lista Rádio.
<b>FAV</b>	Apresenta a lista de canais favoritos.
<b>CH ▲/▼</b>	Incrementa e Diminui um nº de programa, ou selecciona um item dentro do menu.
<b>VOL ▲/▼</b>	Aumenta e diminui o volume ou selecciona um item no menu.
<b>OK</b>	Executa a opção seleccionada no menu, introduz o valor desejado em qualquer modo de entrada ou mostra a lista de canais enquanto se visualiza um programa.
<b>MENU</b>	Apresenta o menu principal no ecrã ou volta ao submenu anterior.
<b>EXIT</b>	Para sair do Menu ou Submenus.
<b>PAUSE</b>	Permite parar ou dar acção à imagem que está a visualizar
<b>TEXT</b>	Activa o menu de Teletexto, se este se encontrar disponível.
<b>MULTIVIDEO</b>	Apresenta um mosaico (de 2, 4, 6, 9, 12, 16).
<b>SUBTITLE</b>	Activas as Legendas de um determinado programa, se disponível.
<b>TV/AV</b>	Permite comutar entre o modo TV ou AV.
<b>UHF</b>	Permite alterar o canal de saída do modulador.
<b>SAT</b>	Apresenta no ecrã a lista de satélites.
<b>EPG</b>	Apresenta no ecrã o guia de programação electrónica (EPG).



Fig. -1-

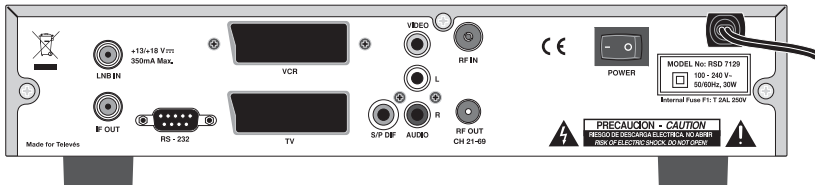
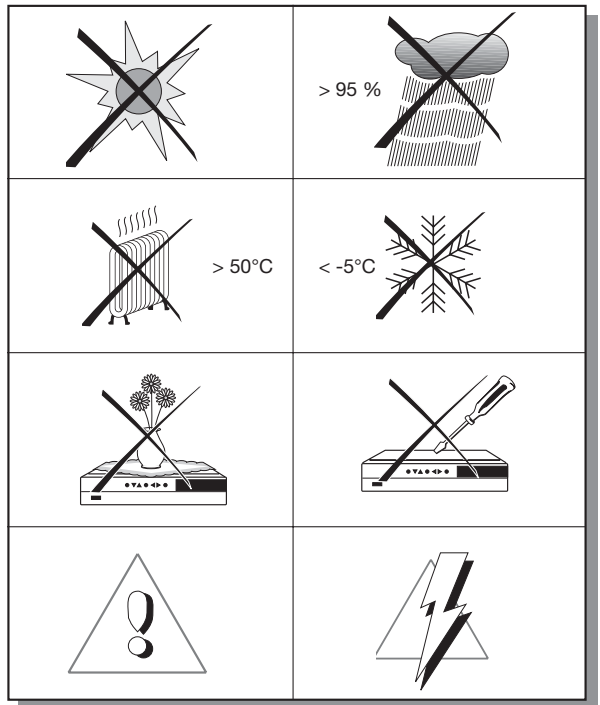
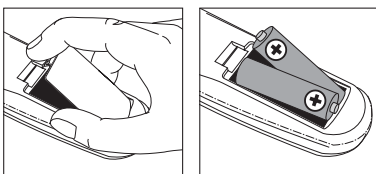

Fig. -2-



Fig. -3-



PORTUGUÊS

## 4.- Instalação do Equipamento

## 4.1.- Ligações a Efectuar

Esta secção explica como se instala o receptor de satélite. Consulte o manual fornecido com o equipamento para a instalação do equipamento externo, como por exemplo a antena. Se pretende acrescentar equipamento novo, certifique-se de consultar a parte do manual relativa a dita instalação.

- 1- Instale a antena e fixe a direcção da mesma, de forma que esta fique mesmo em frente ao satélite. Depois disso ligue o cabo da antena ao receptor de satélite.
- 2- Ligue o receptor de satélite à TV e os outros equipamentos periféricos.

- 3- Se pretender acrescentar equipamento novo, consulte a parte do manual relativa à dita instalação.

Agora o receptor está pronto para usar.

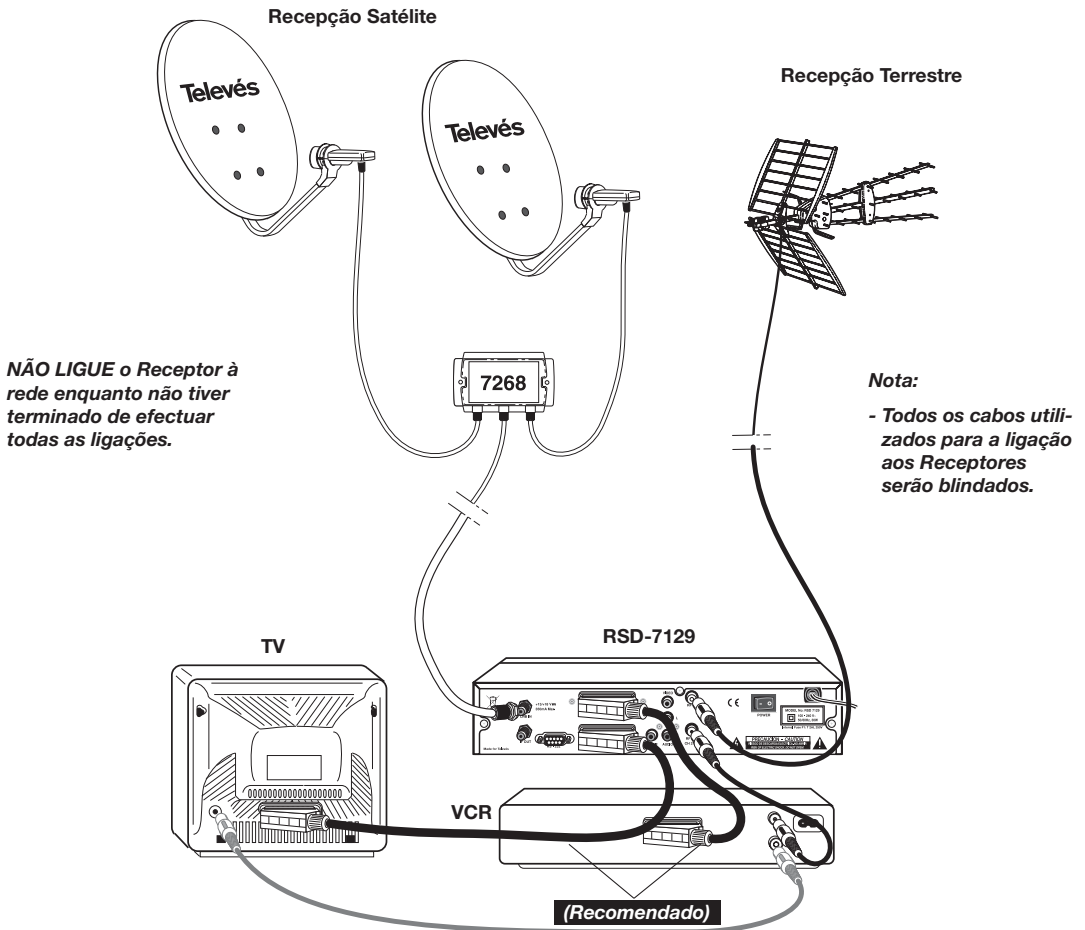

## 5.- Funcionamento Básico

Aqui são descritas as funções básicas relativamente ao seu receptor de satélite.

## Antes ....

- Ligue a TV e todos os equipamentos periféricos ligados ao sistema.
- Ligue o receptor de satélite, carregando na tecla (⏻) do receptor ou do comando à distância.



## 5.1.- Como seleccionar canais de TV ou Rádio

Em termos de funcionamento não se verificam diferenças entre o modo de TV e o modo de Rádio, por defeito o receptor arranca no modo TV.

- Seleccionar um dos modos TV ou Rádio através da tecla **TV/RADIO**.
- Se pretender seleccionar um determinado canal, use as teclas **CH▲ / CH▼** presentes no painel frontal e no comando. Poderá também introduzir directamente o número de canal desejado através das teclas numéricas (0...9) presentes no comando.
- Para além das opções anteriores, o receptor permite mudar de canal de forma mais conveniente. Enquanto vê um determinado canal, pressione a tecla **OK** do comando e a lista de canais surgirá do lado esquerdo do ecrã. Para seleccionar um canal, desloque-se na lista de canais, para cima e para baixo com as teclas **CH▲ / CH▼** até ao canal desejado e depois pressione a tecla **OK** uma vez para visualizar o canal seleccionado.
- Se pressionar a tecla **vermelha** do comando aparecerá um submenu onde é possível aceder rapidamente a um determinado canal através dos filtros (ordem Alfabética, por Satélite, por Favoritos ou por codificados).
- Ao pressionar a tecla **azul** surge a lista de todos os canais disponíveis.
- Se pressionar a tecla **EXIT**, a lista de canais desaparecerá.

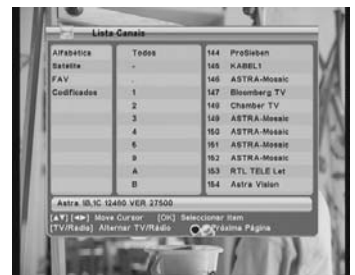

## 5.2.- Informação do canal

Sempre que mudar de canal, aparecerá na parte inferior do ecrã (durante alguns segundos) informação referente a esse canal.

- Enquanto visualiza um determinado canal, poderá a qualquer momento obter uma informação detalhada desse canal, pressionando a tecla **INFO** no comando à distância.



## 5.3.- Como ajustar o Volume

O volume pode ser ajustado usando o comando à distância ou as teclas presentes no painel frontal.

- Para aumentar ou diminuir o volume, pressione as teclas **VOL▲** / **VOL▼** do comando à distância ou do painel frontal.
- Os níveis de volume podem ser identificados através do indicador de nível de volume que aparece no ecrã.

**NOTA:** O volume também poderá ser controlado através do volume do seu TV.



## 5.4.- Corte de Som (Mute)

- Pressione a tecla **MUTE** do comando, para cortar o sinal de áudio.
- Para voltar a ter o áudio pressione novamente a tecla **MUTE** e o som volta com o mesmo volume em que se encontrava.





## 5.5.- Lista de Favoritos

Pode seleccionar facilmente os seus canais favoritos de TV ou Rádio através da Lista de Canais Favoritos. Nesta lista só aparecem os canais de TV ou Rádio marcados como favoritos na lista de canais principal.

O receptor permite editar até um máximo de oito listas de canais favoritos, o método para editar estas listas é explicado no ponto "Editar Favoritos".

- Pressione a tecla **TV/RADIO** para seleccionar a lista de canais de TV ou Rádio.
- Ao ver um canal de TV ou ouvir um canal de Rádio, pressione a tecla **FAV** para aceder à lista de Canais Favoritos.
- Poderá aceder às restantes listas de canais favoritos pressionando repetidamente a tecla **Azul**.
- Escolha qualquer canal da lista com as teclas **CH▲ / CH▼** e confirme na tecla **OK**.
- Pressione a tecla **EXIT** (ou a tecla **OK**) para que a lista de canais favoritos saia do ecrã.
- Para sair da lista de canais favoritos é necessário pressionar a tecla **OK** e seleccionar um canal pertencente à lista de canais geral.



## 5.6.- Controlo do Áudio

- Pressione a tecla **AUDIO** do comando.
- Com as teclas **VOL▲ / VOL▼**, seleccione uma das três opções de configuração do áudio (Esquerdo, Direito e Stereo).
- Pressione a tecla **OK** para confirmar e sair da opção "Definições de Áudio".

**NOTA:** A configuração de áudio, aplicada será exibida na informação do canal.



## 5.7.- Idioma do Áudio

Alguns canais disponibilizam vários áudios (esta função está dependente da transmissão por parte do operador).

- Pressione a tecla **AUDIO** do comando, para activar o menu que contém os diferentes idiomas de transmissão.
- Seleccione o áudio pretendido com as teclas **CH▲** / **CH▼** confirme com a tecla **OK**.

**NOTA:** No caso de canais de TV os diferentes áudios correspondem a diferentes idiomas nos quais é emitido o canal (por ex. no caso do "Euronews" - HOTBIRD, o idioma português é recebido no 6º áudio).



## 5.8.- Função Teletexto

O RSD 7129 permite-lhe aceder ao Teletexto mesmo que o seu televisor não possua esta função, uma vez que o receptor o gera automaticamente (apenas e só, se disponibilizado pelo operador).

Depois de aceder ao teletexto poderá seleccionar da forma habitual todos os serviços de teletexto proporcionados pelo operador.

- Pressione a tecla **TEXT** do comando para activar o menu de Teletexto.
- Ao pressionar a tecla **CH▲** ou **CH▼** aumenta ou diminui uma página do teletexto. Se pressionar a tecla **VOL▲** ou **VOL▼** aumenta ou diminui 100 páginas ao teletexto.
- Se pretender que a página do teletexto ocupe todo o ecrã, pressione a tecla **MENU**.
- Para aceder a uma determinada página do teletexto digite o n.º da página utilizando as teclas (0...9) do comando.
- Para voltar a visualizar a ultima página de teletexto acedida pressione a tecla **RECALL**.
- Para sair do menu "Teletexto" pulse a tecla **EXIT**.

**NOTA:** Se o seu televisor possui decodificador de teletexto, também poderá visualizá-lo utilizando o comando à distância do seu TV.

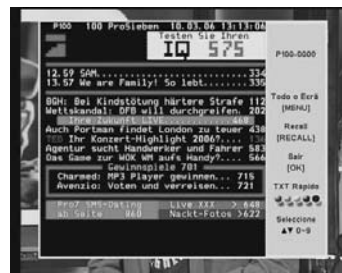

## 5.9.- Função Legendas

O receptor permite-lhe visualizar as legendas de um determinado canal, sempre que disponibilizadas pelo operador.

- Pressione a tecla **SUBTITLE** do comando para aceder à função legendas.
- Dentro da opção legendas é necessário seleccionar "Standard" ou "Teletexto".



## 5.10.- Regresso ao Canal Anterior

- Pressione a tecla **RECALL** do comando à distância para voltar ao último canal (de TV ou Rádio) visualizado.

## 5.11.- Função de Auto Retorno

- No caso de falha de energia eléctrica, seja por desligar o receptor de satélite ou por falta de corrente eléctrica, ao ligar de novo o receptor ou ao voltar a corrente eléctrica, o receptor retoma o último canal de TV ou RÁDIO em que se encontrava sintonizado.
- Se o receptor se encontrar em standby quando ocorrer a falha de energia eléctrica este recupera o modo de standby assim que a energia voltar.

## 5.12.- Pausa na Imagem

- Se pretende parar uma imagem no ecrã enquanto está a ver um programa, pressione a tecla **PAUSE**. Para continuar a ver o programa, volte a carregar a tecla **PAUSE**.

Tenha em conta que ao parar uma imagem no ecrã, o canal que estava a ver continua com a sua emissão, pelo que perderá o sucedido durante o tempo que a imagem permaneceu parada no ecrã.

## 5.13.- Função ZOOM

Esta função permite-lhe ampliar a área seleccionada na imagem que está a visualizar.

- Para activar esta função pressione a tecla **0** quando esteja a visualizar a imagem de um determinado programa, irá surgir uma mira que poderá mover para a área pretendida utilizando as teclas **VOL▲**, **VOL▼**, **CH▲**, **CH▼**.
- Pressionando repetidamente a tecla **0** (zoom), a zona delimitada pela mira será ampliada. Pressione a tecla **OK** para que o zoom seja efectua-do.
- Pressione a tecla **OK** ou a tecla **EXIT** para sair.



## 5.14.- Função Mosaico

Esta função permite visualizar um Mosaico (conjunto de canais) constituído por 2, 4, 6, 9, 12 ou 16 canais, mediante selecção.

- Pressione a tecla **MULTIVIDEO** para activar esta opção. Selecione a combinação de mosaico pretendida e pressione a tecla **OK**.
- Depois de apresentado o mosaico no ecrã é possível escolher o canal pretendido utilizando as teclas **VOL▲**, **VOL▼**, **CH▲**, **CH▼** depois pressione a tecla **OK**.
- Para voltar ao modo de visualização normal pressione a tecla **EXIT**.

**NOTA:** Esta função não permite a visualização de dois programas em simultâneo.



## 5.15.- Selecção de Satélite

- Ao pressionar esta tecla, é apresentado no ecrã a lista de todos os satélites.
- Com as teclas **CH▲** / **CH▼** seleccione o satélite pretendido e depois pressione a tecla **OK**, a lista de canais desse satélite será apresentada.
- Se pressionar novamente a tecla **OK** apenas ficarão disponíveis os canais pertencentes ao satélite seleccionado se pressionar a tecla **EXIT** volta à lista anterior.



## 5.16.- EPG (guia de programas Electrónico)

O receptor permite aceder à informação EPG, a qual lhe fornece informação sobre o programa que está a decorrer e dos próximos programas de um determinado canal de TV ou Rádio.

- Para ter acesso à informação EPG, pressione a tecla **EPG**, quando estiver a ver um determinado canal e surgirá no ecrã o menu referente ao guia de programas.

- Onde poderá ver o canal no canto superior esquerdo do ecrã, do lado esquerdo aparecerá a lista de canais e do lado direito o horário dos programas. A informação relativa ao programa que visualiza está disponível na parte superior direita do ecrã.

Selecione o canal e posicione o cursor no programa sobre o qual pretende obter informação mais detalhada. Se a opção "Info Detalhada" se encontrar disponível pressione a tecla **Azul** do comando e a informação detalhada aparecerá no ecrã.

Se pretender visualizar a informação anterior e informação seguinte de um determinado canal pressione a tecla + 6H (tecla **Verde**) ou - 6H (tecla **Vermelha**).

Para programar um temporizador para a hora de inicio de um determinado programa, selecione o programa e depois pressione a tecla **Amarela**.

**NOTA:** A mensagem "Sem informação" surgirá sempre que o canal seleccionado não disponha de informação EPG.

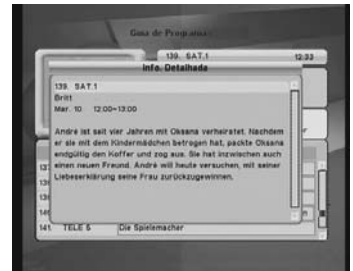

## 5.17.- Selecção do canal de saída RF

- Pressione a tecla **UHF** e no display do receptor aparecerá o canal de saída RF que se encontra seleccionado.
- Pressionando as teclas **VOL▲** / **VOL▼** poderá seleccionar um outro canal entre o Ch21 e o Ch69.
- Para que o novo canal de saída seja memorizado é necessário aceder à opção "Ajustes AV" presente no menu "Preferencias", ver apartado 8.2.

## 6.- Menu Principal

Este menu é constituído por quatro menus principais, como são apresentados na imagem.

- Pressione a tecla **MENU** para aceder ao menu principal.
- No menu principal as teclas **CH▲** / **CH▼** permitem mover para cima e para baixo e aceder às várias opções a tecla **OK** confirma uma selecção.
- Poderá utilizar as teclas numéricas (0..9) para introduzir um valor numérico.
- Use as teclas **VOL▲** / **VOL▼** para mover do menu principal para os submenus ou para o lado esquerdo e para o lado direito ou vice-versa.
- Para sair do menu a qualquer momento pressione a tecla **EXIT** do comando à distância.



## 7.- Instalação

## 7.1.- Configuração da Antena

Este submenu permite-lhe configurar o receptor de acordo com a sua instalação.

- As teclas **CH▲** / **CH▼** permitem movimentar o cursor para cima e para baixo dentro deste submenu, enquanto que as teclas **VOL▲** / **VOL▼** permitem seleccionar as opções disponíveis.

- **Satélite:** Ao pressionar a tecla **OK** surge no ecrã a lista de satélites disponíveis, com as teclas **CH▲** e **CH▼** seleccione o satélite pretendido e pressione a tecla **OK** sobre o mesmo.

Poderá adicionar e editar um novo satélite pressionando a tecla **preta** "Novo Satélite".

- **Posição do Satélite:** Permite-lhe editar a posição orbital do satélite anteriormente seleccionado.

- **Transponder:** Pressione a tecla **OK** sobre a opção "Transponder" e no ecrã surgirá a lista com todos os transponders disponíveis no satélite seleccionado.

- **Tipo LNB:** Seleccione o tipo de LNB que está presente na instalação (Universal, Normal; Banda C ou Banda Larga).

- **Frequência Baixa:** Nesta opção poderá editar a frequência do oscilador da banda baixa de acordo com o LNB. Ao pressionar a tecla **OK** surge uma lista com as várias frequências disponíveis.

- **Frequência Alta:** Nesta opção poderá editar a frequência do oscilador da banda alta de acordo com o LNB. Ao pressionar a tecla **OK** surge uma lista com as várias frequências disponíveis.

- **22 KHz:** Esta opção é automática e não permite ser alterada.

- **Comutador DiSEqC:** Esta opção permite-lhe activar ou desactivar a função DiSEqC 1.0. Caso active esta função seleccione uma das entradas (A, B, C, ou D) do comutador.

- **Alimentação do LNB:** Esta opção permite-lhe definir o tipo de alimentação desejada para o LNB. As opções disponíveis são as seguintes: Auto, Off, 14V e 18V.

**NOTA:** Depois do satélite devidamente configurado poderá efectuar uma busca automática pressionando a tecla "Busca Automática" (tecla **vermelha**) ou uma busca manual pressionando a tecla "Busca Manual" (tecla **verde**).

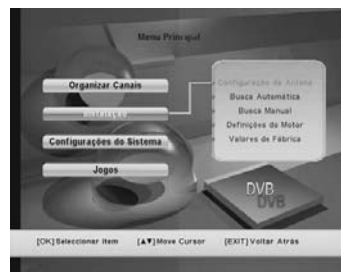
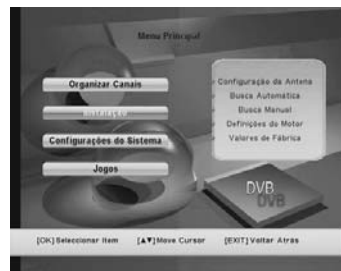

## 7.2.- Busca Automática

A busca Automática permite ao utilizador a busca ao satélite desejado, pertencente à lista de satélites.

- Seleccione o satélite sobre o qual deseja fazer uma busca usando as teclas **CH▲** e **CH▼** de seguida pressione a tecla **OK**.
- Mova para a direita pressionando a tecla "Mover Cursor" (tecla **preta**). Na opção "NIT" seleccione a opção "NIT ON" ou "NIT OFF" utilizando as teclas **VOL▲** e **VOL▼**.
- Mediante o tipo de canais que pretende visualizar seleccione uma das opções "Todos", "livres" ou "Codificados", utilizando as teclas **VOL▲** e **VOL▼**.
  - Para efectuar uma exploração a todos os canais seleccione a opção "Todos".
  - Para efectuar uma exploração apenas aos canais livres seleccione a opção "Livres".
  - Para efectuar uma exploração apenas aos canais codificados seleccione a opção "Codificados".
- Por fim pressione a tecla "Iniciar Busca" (tecla **azul** do comando). O ecrã de busca automática aparecerá e os canais serão automaticamente procurados.

Aguarde até à conclusão da procura e depois pressione a tecla **OK** sobre a opção "Ver" para guardar os canais em memória.

Caso não pretenda memorizar os canais encontrados pressione a tecla **OK** sobre a opção "Cancelar".

**NOTAS:** Neste submenu é possível editar o nome do satélite pressionando a tecla "Renomear" (tecla **amarela**).

Para aceder ao submenu "Configuração da Antena" pressione a tecla "Def. LNB" (tecla **vermelha**).

Se pressionar a tecla "Busca Manual" acede directamente ao submenu "Busca Manual" (tecla **verde**).

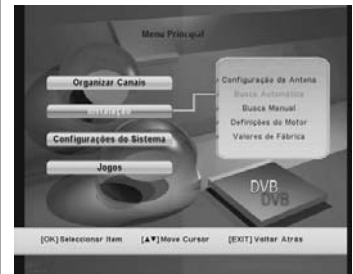



## 7.3.- Busca Manual

Este submenu permite-lhe efectuar uma busca a um determinado transponder pertencente à lista de transponders e também lhe permite a edição de novos transponders.

■ As opções a cumprimentar são as seguintes:

- **Satélite:** Seleccione o satélite sobre o qual pretende efectuar uma busca manual.

- **Transponder:** Seleccione um transponder da lista de transponders ou adicione um novo transponder.

Para adicionar um novo transponder pressione a tecla **preta** "Adicionar TP" e preencha os seguintes campos pela ordem indicada: Polaridade, Frequência e Velocidade de Símbolo, ou seja em primeiro lugar deverá definir a polaridade e só depois deverá introduzir os valores relativos à frequência e velocidade de símbolo.

Se pretender apagar o transponder seleccionado pressione a tecla "Apagar TP" (tecla **verde**) e confirme a mensagem com a tecla **OK**.

- **Frequência:** Introduza a frequência sobre a qual pretende efectuar a busca. Para introduzir a frequência utilize as teclas numéricas (0..9) do seu comando.

- **Velocidade de símbolo (Symbol Rate):** Seleccione o symbol rate do transponder pretendido. Para introduzir o symbol rate utilize as teclas numéricas (0..9) do seu comando.

- **Polaridade:** Seleccione a polaridade Horizontal ou Vertical, utilizando as teclas **VOL▲ / VOL▼**.

- **Tipo de Busca:** Seleccione o tipo de busca que pretende: "Todos", "Livres" ou apenas os "Codificados".

- **Busca por Operador:** Seleccione a opção "ON" ou "OFF". Se seleccionar a opção "ON" o receptor irá efectuar uma busca a todos os transponders pertencentes ao operador do transponder seleccionado.

■ Por fim pressione a tecla "Iniciar Busca" (tecla **azul** do comando). O ecrã de busca manual aparecerá e os canais serão automaticamente procurados.

Para memorizar os canais encontrados pressione a tecla **OK** sobre a opção "Ver".

Caso não pretenda memorizar os canais encontrados pressione a tecla **OK** sobre a opção "Cancelar".

**NOTAS:** Se pretender inserir o PID directamente por introdução do seu valor, pressione a tecla "Definir PID" (tecla **amarela**).

Para aceder ao submenu "Configuração da Antena" pressione a tecla "Def. LNB" (tecla **vermelha**).

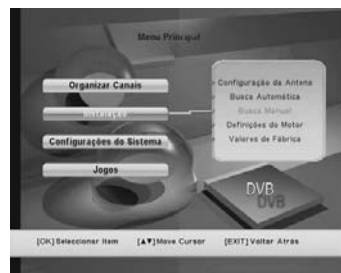

## 7.4.- Definições do Motor

Este menu permite variar a orientação da antena móvel para seleccionar novas posições orbitais dos diferentes satélites ou corrigir a posição de satélites já memorizados.

■ Dispõe das seguintes opções.

- **Nome do Satélite.** Nesta opção seleccione o satélite pretendido utilizando as teclas **VOL▲ / VOL▼**.
- **Definições do Motor.** Active a função DiSEqC 1.2 utilizando as teclas **VOL▲ / VOL▼**.
- **Transponder.** Especifique um transponder onde possa comprovar o nível de sinal recebido usando as teclas **VOL▲ / VOL▼**. Para aceder à lista de transponders pressione a tecla **OK** do comando.
- **Mover.** Esta opção permite-lhe mover a antena para **Oeste** ou **Este** com as teclas **VOL▲ / VOL▼**. Cada pressão na tecla equivale a mover a antena passo a passo. Se mantiver pressionada a tecla, a rotação será constante.
- **Memorizar Posição.** Depois de ter movimentado a antena até ao satélite pretendido, pressione a tecla **OK** sobre esta opção para memorizar a posição. Depois de confirmada a mensagem, surge a indicação "Definida".
- **Recalcular Todas as Posições.** A opção "Recalcular" ordena todas as posições depois de incluir as novas ou de se ter eliminado alguma existente.
- **Ir para Referência.** Ao pressionar a tecla **OK** sobre esta opção o motor irá posicionar-se nos 0°.
- **Definir Limites.** Esta opção permite-lhe definir os limites Este e Oeste que limitam a rotação da antena em ambos os extremos do arco. Para definir os limites, após a memorização de todas as posições orbitais, suba à opção "Mover" e com as teclas **VOL▲ / VOL▼** posicione o motor no seu Limite Este ou Oeste. Depois vá à opção "Definir Limites" pressione a tecla **OK** e sobre a opção "Limite Este" ou "Limite Oeste" e seleccione "Definida" com a tecla **VOL▲ / VOL▼**. Terá de repetir este procedimento duas vezes (uma para o limite Este e outra para o limite Oeste). Para apagar os limites já definidos pressione a tecla **OK** sobre a opção "Apagar Limites". Se não utilizar os limites corre o risco de danificar fisicamente elementos do motor ou a antena.

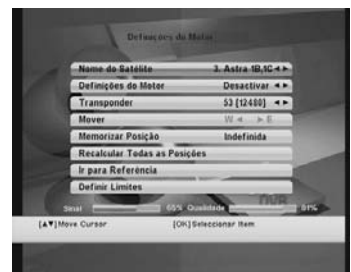

## 7.5.- Valores de Fábrica

- Se pretender colocar o seu receptor com os dados vindos de fábrica seleccione a opção "Valores de Fábrica" e pressione a tecla **OK**.
- Uma mensagem de confirmação aparecerá no ecrã. Para confirmar pressione a tecla **OK** sobre a opção "Sim".

**Aviso:** Sempre que executar a função valores de fábrica, todos os dados e informações introduzidas pelo utilizador serão automaticamente apagadas e substituídas pelas configurações predefinidas em Fábrica.



## 8.- Configurações do Sistema

Este menu permite configurar todo o sistema de acordo com a sua instalação. Os submenus disponíveis são os seguintes:

- Opções do Sistema
- Definições AV
- Ajuste de Vídeo
- Definir Data/Hora
- Temporizador
- Bloqueio Parental
- Acerca do Receptor



## 8.1.- Opções do Sistema

#### ■ Idioma do Menu

Permite-lhe seleccionar o idioma pretendido em todo os menus, utilizando as teclas **VOL▲** / **VOL▼**.

Estão disponíveis os seguintes idiomas: Inglês, Turco, Grego, Árabe, Francês, Alemão, Italiano, Espanhol, Português, Russo, Romeno e Polaco.

O idioma seleccionado será aplicado em todos os menus.

#### ■ Brilho do Menu

Permite-lhe definir o brilho do menu dentro de uma escala de 1 a 10.

#### ■ Duração do Banner

Permite-lhe definir o tempo de duração do banner (de 1 a 10 segundos).



## 8.2.- Definições AV

■ **Formato de Ecrã**

Selecione o formato de ecrã pretendido, 4:3 ou 16:9.

■ **Tipo de ecrã**

Selecione o tipo de ecrã pretendido: PanScan ou Caixa de Correio.

■ **Freeze Preto**

Permite-lhe activar ou desactivar esta função (Sim ou Não). Se está ativa mostra fundo preto ante a falta de sinal. Se está desativada mostra a última imagem do programa visto.

Esta opção encontra-se activa por defeito.

■ **Tipo de ecrã (Norma TV)**

Permite a selecção da norma de TV pretendida (Auto, PAL, NTSC e SECAM).

■ **Saída de Vídeo**

Se a Scart do seu televisor suporta RGB, selecione RGB; caso contrário, selecione CVBS.

Selecione CVBS ou RGB utilizando as teclas **VOL▲** / **VOL▼**.

■ **Modo RF**

Selecione o sistema de cor e a norma entre as opções **PAL G**, **PAL I**, **PAL D/K** e **NTSC M**.

■ **Canal de Saída RF**

Selecione o número do canal de saída RF que pretende, utilizando as teclas **VOL▲**/**VOL▼**. O canal a seleccionar poderá variar entre o C21 e o C69.

Ao pressionar a tecla **OK** irá surgir a lista com canais que poderá seleccionar.

Por defeito o canal de saída RF é o canal 21 (PAL G).



## 8.3.- Ajuste de Vídeo

Neste submenu poderá definir o brilho, o contraste, a saturação e a tonalidade do sinal de vídeo.

■ **Brilho**

Selecione o nível que pretende (de 0 a 20), com as teclas **VOL▲** / **VOL▼**.

■ **Contraste**

Selecione o nível que pretende (de 0 a 20), com as teclas **VOL▲** / **VOL▼**.

■ **Saturação**

Selecione o nível que pretende (de 0 a 20), com as teclas **VOL▲** / **VOL▼**.

■ **Tonalidade**

Selecione o nível que pretende (de 0 a 20), com as teclas **VOL▲** / **VOL▼**.

Para memorizar cada uma das opções, mova o cursor para a opção OK e pressione a tecla **OK** do comando.

Se pretender recuperar os valores predefinidos pressione a tecla **OK** sobre a opção "Predefinido".



## 8.4.- Definir Data/Hora

Normalmente a informação do tempo (data e hora) real é dada automaticamente através do operador, mas por vezes esta informação está incorrecta, neste caso poderá ajustar o tempo real usando esta função.

#### ■ Ajuste da Hora Local

Nesta opção deverá ajustar a hora transmitida pelo satélite de acordo com a hora local.

Com as teclas **VOL▲** / **VOL▼** 4 indique se pretende aumentar ou diminuir a hora fornecida pelo satélite, de forma a coincidir com a Hora Local.

O intervalo de tempo é de 30 minutos e é possível variar entre (-12h e 12h).

#### ■ Hora de Verão

Active ou desactive a hora de verão, utilizando as teclas **VOL▲** / **VOL▼**

#### ■ Data

Esta opção permite-lhe definir a data correcta.

Pressionando a tecla **OK** do comando irá surgir um calendário. Para seleccionar o Ano é necessário premir a tecla **vermelha** e depois a tecla **VOL▲** ou **VOL▼**; para seleccionar o mês correcto pressione a tecla **CH▼** e depois a tecla **VOL▲** ou **VOL▼**. Para seleccionar o dia pressione a tecla **CH▼** e depois a tecla **VOL▲**, **VOL▼**, **CH▲** ou **CH▼** Por fim pressione a tecla **OK** para memorizar.

#### ■ Hora

Nesta opção poderá introduzir a hora actual utilizando as teclas numéricas (0..9) do seu comando.



## 8.5.- Temporizador

A opção temporizador permite Ligar/Desligar o receptor na hora pré-programada.

Poderá programar até dez eventos, podendo estes ter tempos diferentes (uma vez, diariamente ou semanalmente).

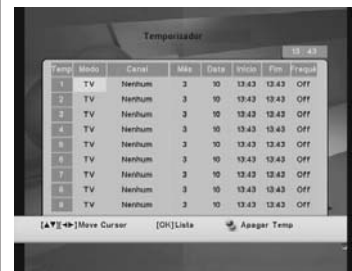

## 8.6.- Bloqueio Parental

Esta função permite bloquear um determinado canal com uma chave de acesso, de forma a evitar o acesso de crianças a esse canal.

Também poderá proteger os dados e informações da sua instalação activando a opção "Bloqueio da Instalação".

#### ■ PIN Actual

Introduza a chave de acesso actual, utilizando as teclas numéricas (0..9) do comando.

#### ■ Bloqueio Parental

Se pretender bloquear o acesso de crianças a alguns canais deverá activar esta função seleccionando a opção "ON" através das teclas **VOL▲ / VOL▼**.

#### ■ Bloqueio da Instalação

Se pretender proteger os dados e informações relativos à instalação deverá activar esta função seleccionando a opção "ON" através das teclas **VOL▲ / VOL▼**.

#### ■ Novo PIN

Esta opção permite alterar o PIN predefinido.

Introduza o novo PIN utilizando as teclas numéricas (0..9) do comando.

#### ■ Confirme PIN

Confirme o PIN, introduzindo-o novamente.

**NOTA:** O PIN predefinido de fábrica é: **0 0 0 0**

Uma vez alterado o PIN, guarde-o em local seguro.



## 8.7.- Acerca do Receptor

Nesta opção é possível visualizar toda a informação disponível acerca do seu receptor.

■ A informação disponibilizada pelo receptor é a seguinte:

- Versão de Software
- Versão de Hardware
- Data



## 9.- Organizar Canais

Este menu permite editar os canais de TV e os canais de Rádio de acordo com as suas preferências.

Este menu é constituído pelos seguintes submenus:

- Editar Canais
- Editar Lista de Favoritos

### Nota:

Como o funcionamento da organização dos canais de Rádio é o mesmo da organização dos canais de TV, neste manual apenas é explicada a organização dos canais de TV. Para comutar da lista de canais de TV para a lista de canais de Rádio basta pressionar a tecla **TV/RADIO**.



### 9.1.- Editar Canais

- Depois de seleccionada a opção "Editar Canais" aparece um submenu onde do lado esquerdo é visível a lista de canais e do lado direito é possível visualizar o canal seleccionado em tamanho pequeno (tamanho 1/9 em relação ao modo normal).

Debaixo da lista de canais pode visualizar uma pequena informação referente ao canal que visualiza.

Sempre que se mover dentro da lista de canais, visualizará a imagem correspondente ao canal em que se encontra.

Neste submenu as teclas coloridas do comando, tem as seguintes funções:

- **Apagar** (Tecla Vermelha)
- **Bloquear** (Tecla Verde)
- **Mover** (Tecla Amarela)
- **Ordenar** (Tecla Azul)
- **Renomear** (Tecla Preta)

- **Apagar:** Ao aceder ao submenu editar canais a função "Apagar" está definida por defeito.

Esta função permite-lhe apagar o canal permanentemente.

Para seleccionar os canais que pretende apagar utilize as teclas **CH▲** / **CH▼** e pressione a tecla **OK**, o número de canal seleccionado será marcado com um **X**. Se pretender cancelar, pressione novamente a tecla **OK**, e a marcação **X** sairá automaticamente.

Se decidir apagar, pressione a tecla **EXIT** depois surgirá um pedido de confirmação, então pressione a tecla **OK** sobre a opção "Sim".

Confira se os canais foram apagados na lista de canais.

Se pressionar a tecla Apagar do comando (tecla de cor **Vermelha**), terá acesso as seguintes funções:

- Apagar Todos (Tecla Vermelha)
- Apagar Transponder (Tecla Verde)
- Apagar Satélite (Tecla Amarela)





Para sair deste submenu pressione a tecla "Voltar Atrás" do comando (tecla de cor **azul**).

**Aviso:** Os canais apagados não podem ser recuperados excepto se realizar uma nova procura.

- **Bloquear:** Esta opção, permite ao utilizador bloquear um determinado canal.

No menu "Editar Canais", pressione a tecla Bloquear do comando (tecla de cor **Verde**). Primeiro selecione o canal que deseja bloquear (através das teclas **CH▲** / **CH▼**), depois pressione a tecla **OK**. O canal será marcado com o símbolo .

Para que esta função funcione correctamente é necessário activar a opção "Bloqueio Parental" no menu "Configuração do Sistema".

- **Mover:** Esta opção, permite ao utilizador mover um ou mais canais dentro da lista de canais.

No menu "Editar Canais", pressione a tecla Mover do comando (tecla de cor **Amarela**).

Primeiro selecione o canal ou canais que deseja mover (através das teclas **CH▲** / **CH▼**), depois pressione a tecla **OK**.

O canal ou canais seleccionados serão marcados com o símbolo .

Para poder mover os canais seleccionados para a posição desejada prima a tecla "Mover" (tecla de cor Amarela), e mova-os utilizando as teclas **CH▲** / **CH▼**. Depois de se encontrarem na posição desejada prima a tecla **OK**.

Confira se o número de canal mudou na lista de canais.

- **Ordenar:** Esta opção permite-lhe ordenar os canais, da forma que desejar.

No menu "Editar Canais", pressione a tecla Ordenar do comando (tecla de cor **Azul**) e depois pressione a tecla **OK**.

Poderá ordenar os canais por ordem Alfabética (Nome do canal), Satélite, Livres/Codificados, Codificados/Livres ou Favoritos. Posicione o cursor na opção desejada e pressione a tecla **OK**.

Confira se os canais estão ordenados correctamente na lista de canais.

- **Renomear:** Esta opção permite-lhe alterar o nome de um determinado canal.

No menu "Editar Canais", pressione a tecla Renomear do comando (tecla de cor **preta**), depois selecione o canal pretendido utilizando as teclas **CH▲** / **CH▼** e pressione a tecla **OK**, sobre o mesmo.

Surgirá no ecrã um "teclado" que lhe permitira editar o nome de canal desejado.

Confira se o nome do canal foi alterado na lista de canais.



## 9.2.- Editar Lista de Favoritos

- Este submenu permite-lhe criar até oito listas de canais favoritos e inclusive poderá editar os nomes das mesmas.
- Dentro do menu "Organizar Canais" seleccione "Editar Lista de Favoritos" e pressione a tecla **OK**.  
No ecrã aparecerá por defeito a lista de Favoritos 1.
- Se pressionar a tecla **FAV** do comando surgirá uma nova lista de favoritos (FAV 2 até FAV 8).
- Para editar um canal como favorito deverá seleccionar o canal com as teclas **CH▲** / **CH▼** depois pressione a tecla **OK** então surgirá o seguinte símbolo ♥.
- Para editar o nome da lista de canais Favoritos, pressione a tecla "Editar Nome de FAV" (tecla de cor **vermelha**). Utilize o teclado que surge no ecrã para editar o nome desejado.

**NOTA:** Para comutar da lista de canais de TV para a lista de canais de Rádio basta pressionar a tecla **TV/RADIO**.



## 10.- Jogos

No menu "Jogos" poderá seleccionar um dos quatro jogos disponibilizados pelo receptor.

- Tetris
- Gobang
- Serpiente
- Boxman

■ Seccione um jogo mediante as teclas **CH▲** / **CH▼** e pressione a tecla **OK**.

■ Para jogar siga as indicações que aparecem no ecrã.

■ Para sair do jogo a qualquer momento, pressione a tecla **EXIT**.

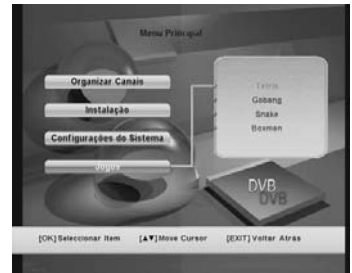

## 11.- Passagem de Software e Lista de Canais Receptor a Receptor

Se desejar ter o mesmo software e a mesma lista de canais em vários receptores, pode optar pela transferência entre receptores. Para efectuar essa transferência é necessário um cabo RS232 "Null Modem" (Fêmea - Fêmea).

Depois de ligar ambos os receptores através do cabo RS232, deverá seguir as seguintes instruções

- Ligue o interruptor ON/OFF do receptor definido como "Master" (receptor que possui o software e lista de canais a transferir).
- Agora ligue o interruptor ON/OFF do receptor definido como "Slave" (receptor que pretende actualizar).
- Quando aparecer no display do receptor "Slave" a informação "d000" a passagem está a efectuar-se. Aguarde alguns minutos.
- Quando aparecer a mensagem "Good" no receptor "Master" a transferência foi efectuada com sucesso.

Estrutura do Menu

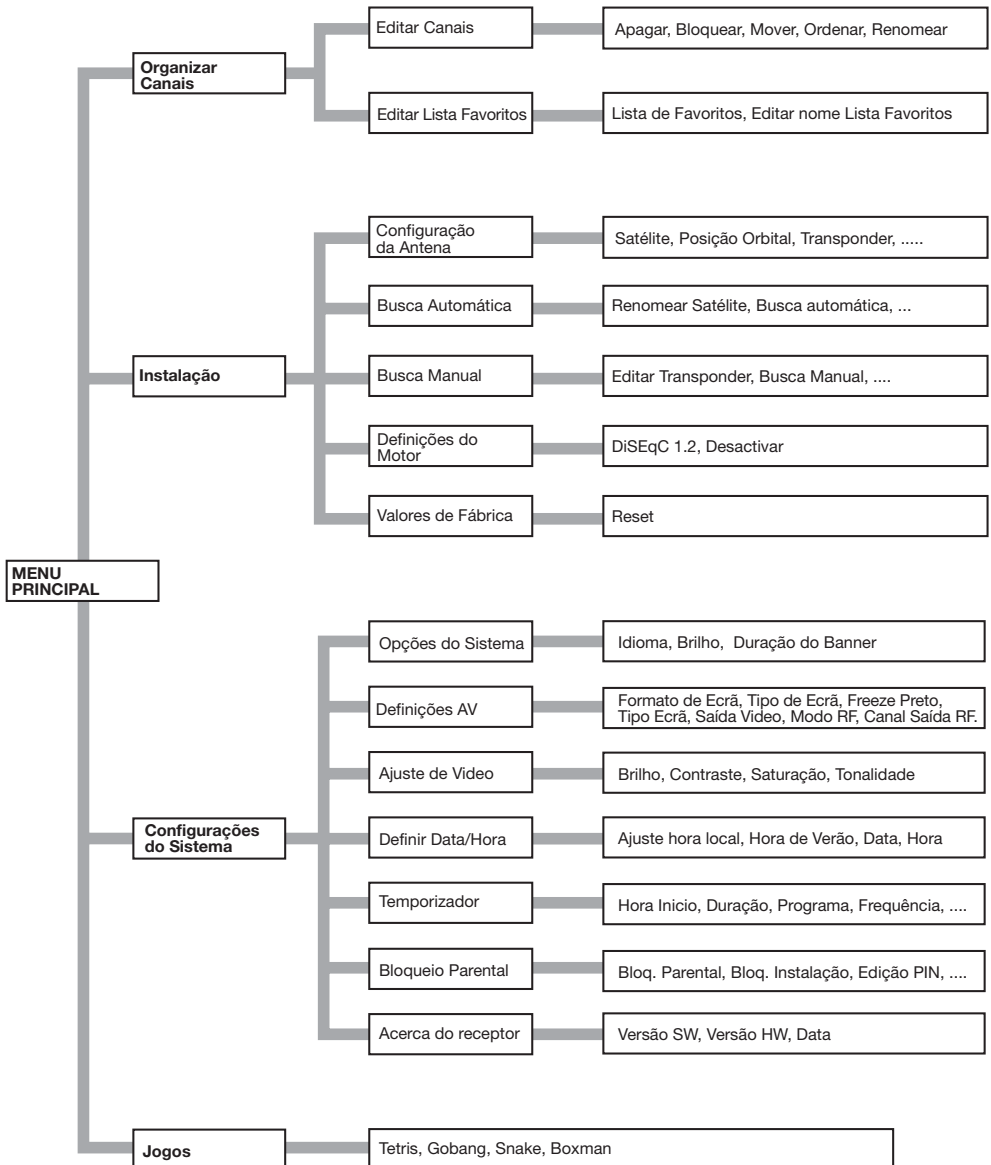

Descrição dos conectores

Fichas SCART

PIN	TV	VCR
1	Saída audio (D)	Saída audio (D)
2	N/C	Entrada audio (D)
3	Saída audio (I)	Saída audio (I)
4	Massa audio	Massa audio
5	Massa azul	Massa azul
6	N/C	Entrada audio (I)
7	Saída azul	Entrada azul
8	Tens. comutac.	Tens. comutac.
9	Massa verde	Massa verde
10	N/C	N/C
11	Saída verde	Entrada verde
12	N/C	N/C
13	Massa vermelho	Massa vermelho
14	Massa “Fast Blanking”	Massa “Fast Blanking”
15	Saída vermelho	Entrada vermelho
16	Saída “Fast Blanking”	Entrada “Fast Blanking”
17	Massa vídeo	Massa vídeo
18	Massa vídeo	Massa vídeo
19	Saída vídeo	Saída vídeo
20	N/C	Entrada vídeo
21	Massa	Massa

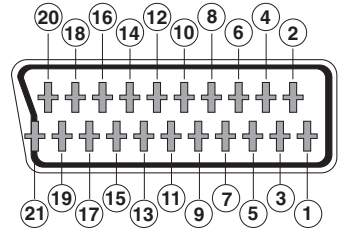

RS 232C

PIN	Descrição
1	N/C
2	RXD (Entrada de dados)
3	TXD (Saída de dados)
4	N/C
5	Masa
6	N/C
7	N/C
8	N/C
9	N/C

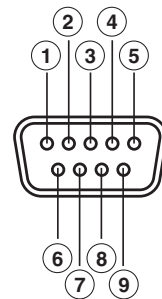

PORTUGUÊS

## Características técnicas

Sistema totalmente compatível com as normas DVB

**Descodificador de vídeo**

MPEG-2 Main Profile @ Main Level  
 Velocidade de processamento até 15Mbps/s  
 Formato de vídeo 4:3, 16:9

**Descodificador de áudio**

MPEG-1 layer I & II (Musicam Audio)  
 Mono, Dual, Stereo, "Joint Stereo"

**Recursos do sistema**

Memória RAM 2 Mbyte  
 Memória Flash 2 Mbyte  
 Gráficos 720 x 576 (PAL)  
 720 x 480 (NTSC)

**Entrada LNB / sintonizador**

Conector 2 x tipo "F"  
 Frequência de entrada 950 - 2150 MHz  
 Alimentação LNB 13/18V, max. 350 mA  
 Comutação de banda Tono 22 KHz  
 Comutação DiSEqC Versão 1.0, Tone Burst A/B  
 Posicionador DiSEqC 1.2  
 Demodulação QPSK  
 Velocidade de símbolo 2 - 45 Msps  
 Cobre as bandas C e Ku  
 Cobre SCPC e MCPC

**Modulador RF**

Saída UHF PAL G C21 a C69 (PLL) (C21 por defecto)  
 Nível saída 75 ± 4 dBµV  
 Conectores ent/saída CEI fêmea/macho

**Ficha SCART TV**

RGB, CVBS, Audio L/R

**Ficha SCART VCR**

CVBS (entrada/saída), Audio L/R (entrada/saída)

**Saída de áudio Hi-Fi**

Conector 2 x RCA (L/R)  
 1 x RCA (S/PDIF)

**Interface de dados série**

Conector 9-pin D-sub  
 Sinais RS232 max.19,2K baud

**Conectores totais**

2 x F (entrada LNB)  
 2 x CEI (entrada/saída RF)  
 2 x SCART (TV/VCR)  
 3 x jacks RCA (VIDEO, AUDIO L/R)  
 1 x RS232 (9-pin D-sub)  
 1 x RCA (S/PDIF)

**Alimentação**

100 - 240V~, 50/60 Hz

**Consumo**

30W

**Medidas**

300 x 220 x 70 mm

**Peso aprox.**

1,6 Kg

**Garantía**

Televés S.A. ofrece una garantía de dos años calculados a partir de la fecha de compra para los países de la UE. En los países no miembros de la UE se aplica la garantía legal que está en vigor en el momento de la venta. Conserve la factura de compra para determinar esta fecha.

Durante el período de garantía, Televés S.A. se hace cargo de los fallos producidos por defecto del material o de fabricación. Televés S.A. cumple la garantía reparando o sustituyendo el equipo defectuoso.



No están incluidos en la garantía los daños provocados por uso indebido, desgaste, manipulación por terceros, catástrofes o cualquier causa ajena al control de Televés S.A.

**Garantía**

Televés S.A. oferece uma garantia de dois anos calculados a partir da data de compra para os países da UE. Nos países não membros da UE aplica-se a garantia legal que está em vigor no momento da venda. Conserve a factura de compra para poder comprovar a data.

Durante o período de garantia, Televés S.A. assume as falhas do produto ocorridas por defeito do material ou de fabrico. Televés S.A. cumpre a garantia reparando ou substituindo o equipamento defeituoso.

Não estão incluídos na garantia os danos provocados pela utilização indevida, desgaste, manipulação por terceiros, catástrofes ou qualquer causa alheia ao controlo de Televés S.A.

<b>Televés</b>	<b>DECLARACIÓN DE CONFORMIDAD DECLARAÇÃO DE CONFORMIDADE DECLARATION DE CONFORMITE DECLARATION OF CONFORMITY</b>
<p>Fabricante / Fabricante / Fabricant / Manufacturer: <b>Televés S.A.</b>                  Dirección / Direção / Adresse / Address: <b>Rúa B. Conxo, 17                  15706 Santiago de Compostela                  SPAIN                  A-15010176</b></p> <p>NIF / VAT:</p> <p>Declara bajo su exclusiva responsabilidad la conformidad del producto:                  Declara sob sua exclusiva responsabilidade a conformidade do produto:                  Declare, sous notre responsabilité, la conformité du produit:                  Declare under our own responsibility the conformity of the product:</p> <p>Referencia / Referencia / Référence / Reference: <b>7129</b>                  Descripción / Descrição / Description / Description: <b>Digital Satellite Receiver with                  modulator                  Televés</b></p> <p>Marca / Marca / Marque / Trademark:</p> <p>Con los requerimientos de la Directiva de baja tensión 73 / 23 / CEE y Directiva EMC 89 / 336 / CEE, modificadas por la Directiva 93 / 68 / CEE, para cuya evaluación se han utilizado las siguientes normas:</p> <p>Com as especificações da Directiva de baixa tensão 73 / 23 / CEE e Directiva EMC 89 / 336 / CEE, modificadas pela Directiva 93 / 68 / CEE, para cuja aprovação se aplicou as seguintes normas:</p> <p>Avec les spécifications des Directives 73 / 23 / CEE et 89 / 336 / CEE, modifiées par la directive 93 / 68 / CEE, pour l'évaluation on a appliqué les normes:</p> <p>With the Low Voltage Directive 73 / 23 / EEC and the EMC Directive 89 / 336 / EEC as last amended by Directive 93 / 68 / EEC requirements, for the evaluation regarding the Directive, the following standards were applied:</p> <p style="text-align: center;"><b>EN 60065: 2002                  EN 55013: 2001 / A1: 2003                  EN 55022: 2002 / A1: 2003                  EN 61000-3-2: 2000 / A2: 2005                  EN 61000-3-3: 1996 / A1: 2001</b></p> <p style="text-align: center;">Santiago de Compostela, 2/03/2007</p> <p style="text-align: center;">  <b>José L. Fernández Carnero</b>                  Technical director</p> <p style="text-align: center;"></p>	

● **A CORUÑA** C.P. 15011  
Gregorio Hernández 8.  
Tfnos.: 981 27 47 31 / 981 27 22 10  
Fax: 981 27 16 11  
coruna@televés.com

● **ALMERÍA** C.P. 04008  
Campogrís 9.  
Tfno.: 950 23 14 43  
Fax: 950 23 14 43  
almeria@televés.com

● **BADAJOS** C.P. 06010  
C/Jacobo Rodríguez,  
Pereira, nº11-Oficina  
Tfno.: 924 20 74 83  
Móvil: 670 70 21 93  
Fax: 924 20 01 15  
saherco@terra.es

● **BARCELONA** C.P. 08940  
C/ Sant Ferrán, 27  
Cornellá - Barcelona  
Tfnos.: 93 377 08 62 / 93 474 29 50  
Fax: 93 474 50 06  
barcelona@televés.com

● **BILBAO** C.P. 48150  
Iberre kalea, módulo 16, pabellón 15-B  
Sangroniz-Sondika  
Tfnos.: 94 471 12 02 / 94 471 24 78  
Fax: 94 471 14 93  
bilbao@televés.com

● **BURGOS** C.P. 09188  
C/Campanero, 3, S. Adrián de Juarros  
Tfno.: 947 56 04 58  
Móvil: 670 73 75 86  
emilianovarga@amena.com

● **GIJÓN** C.P. 33210  
C/Japón, 14  
Tfnos.: 985 15 25 50 / 985 15 29 67  
Fax: 985 14 63 89  
gijon@televés.com

● **LAS PALMAS** C.P. 35006  
Gral. Mas de Gaminde 26  
Tfnos.: 928 23 11 22 / 928 23 12 42  
Fax: 928 23 13 66  
laspalmas@televés.com

● **LOGROÑO** C.P. 26004  
San Prudencio 19, bajo  
Tfno.: 941 23 35 24  
Fax: 941 25 50 78  
r.grijalba@cgac.es

● **MADRID** C.P. 28005  
Paseo de los Pontones 11  
Tfnos.: 91 474 52 21 / 91 474 52 22  
Fax: 91 474 54 21  
madrid@televés.com

● **MÁLAGA** C.P. 29006  
C/ La Bohème 55  
Pol. Ind. Alameda 2  
malaga@televés.com

● **MURCIA** C.P. 30010  
Polígono Conver - C/ Río Pliego 22  
Tfnos.: 968 26 31 44 / 968 26 31 77  
Fax: 968 25 25 76  
murcia@televés.com

● **PALMA DE MALLORCA** C.P. 07007  
Ferrer de Pallares 45, bajo D.  
Tfno.: 971 24 70 02  
Fax: 971 24 53 42  
mallorca@televés.com

● **PAMPLONA** C.P. 31007  
Avda. Sancho el Fuerte 5  
Tfno.: 948 27 35 10  
Fax: 948 17 41 49  
jazpeitia@cin.es

● **SEVILLA** C.P. 41008  
Pol. Ind. Store - C/ A-6, Nave 5  
Tfnos.: 95 443 64 50 / 95 443 58 00  
Fax: 95 443 96 93  
sevilla@televés.com

● **TENERIFE** C.P. 38108  
Avda. El Paso, 25 -  
Los Majuelos- La Laguna  
Tfnos.: 922 31 13 14 / 922 31 13 16  
Fax: 922 31 13 33  
tenerife@televés.com

● **VALENCIA** C.P. 46022  
Plaza Jordi San Jordi s/n  
Tfnos.: 96 337 12 01 / 96 337 12 72  
Fax: 96 337 06 98  
valencia@televés.com

● **VIGO** C.P. 36204  
Escultor Gregorio Fernández, 5  
Tfnos.: 986 42 33 87 / 986 42 40 44  
Fax: 986 42 37 94  
vigo@televés.com

● **ZARAGOZA** C.P. 50002  
C/ Monasterio de Alahón 1-3  
Tfno.: 976 41 12 73  
Fax: 976 59 86 86  
zaragoza@televés.com

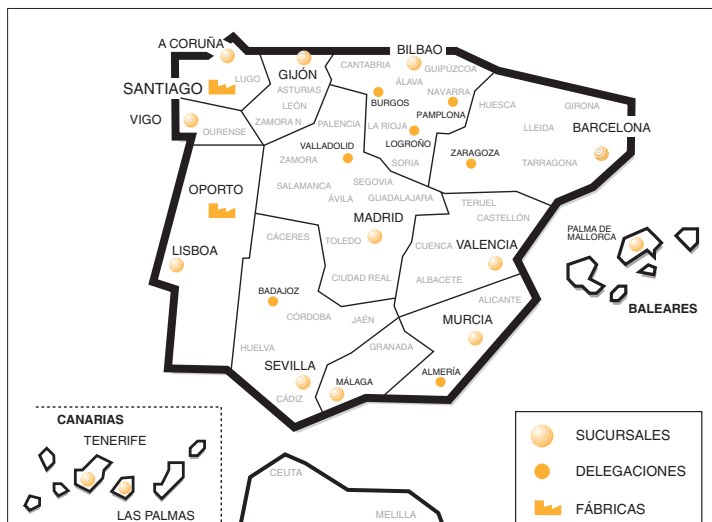

# Televés

Rúa B. de Conxo, 17  
15706 SANTIAGO DE COMPOSTELA  
Tel. 981 52 22 00 Fax 981 52 22 62  
televés@televés.com [www.televés.com](http://www.televés.com)



## Red Comercial Internacional

### TELEVÉS ELECTRONICA PORTUGUESA MAIA - OPORTO

Via. Dr Francisco Sa Carneiro, Lote 17.  
ZONA Ind. MAIA 1, Sector-X MAIA, C.P. 4470 BARCA  
Tel/Fax.: 00 351 22 9478900  
GSM: 00 351 968581614  
televés.pt@televés.com

### LISBOA

C.P. 1000 Rua Augusto Gil 21-A.  
Tel.: 351 21 7932537 Fax: 351 21 7932418  
televés.lisboa.pt@televés.com

### TELEVÉS FRANCE S.A.R.L.

1 Rue Louis de Broglie  
Parc d'Activités de l'Esplanade  
77400 St Thibault des Vignes FRANCE  
Tél.: +33 (0)1 60 35 92 10  
Fax: +33 (0)1 60 35 90 40  
televés.fr@televés.com

### TELEVÉS ITALIA S.r.l.

S.op.Viale Liguria 24  
20068 Peschiera Borromeo (MI) Italia  
Tel.: (+39)-0251650604 (RA)  
Fax: (+39)-0256307363  
televés.it@televés.com

### TELEVÉS MIDDLE EAST FZE

P.O. Box 17199  
JEBEL ALI FREE ZONE DUBAI,  
UNITED ARAB EMIRATES  
Tel.: 9714 88 343 44 Fax: 9714 88 346 44  
televés.me@televés.com

### TELEVÉS UNITED KINGDOM LTD

Unit 11 Hill Street, Industrial State  
CWMBRAN, GWENT NP44 7PG.  
(United Kingdom)  
Tel.: 44 01 633 87 58 21  
Fax: 44 01 633 86 63 11  
televés.uk@televés.com