

Manual de Instalação

Flap TV - GLC 202

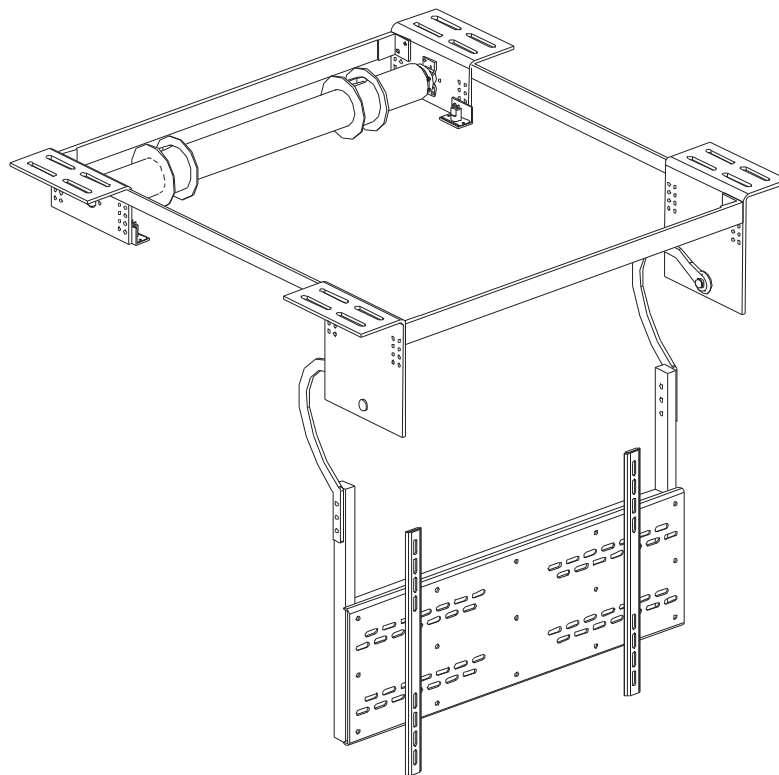

Validade da Garantia
Somente quando o produto é instalado por
revendedores credenciados pela GAIA
ATENÇÃO
Código de Defesa do Consumidor
Seção II - art. 12 - Parágrafo 3º - Item III
e art. 14

Gaia Industria e Comercio Ltda
Site: www.gaia-rs.ind.br

O produto deste Manual poderá sofrer alteração sem prévio aviso

Especificações

Alimentação: 110 / 220 V

Acionamento: Controle Remoto e Contato Seco (chave)

Peso líquido: 38 Kg.

Abertura: 90 graus

Peso máximo do monitor: 50 Kg.

Acessórios

CTL automático / Controle Remoto / Receptor de IR

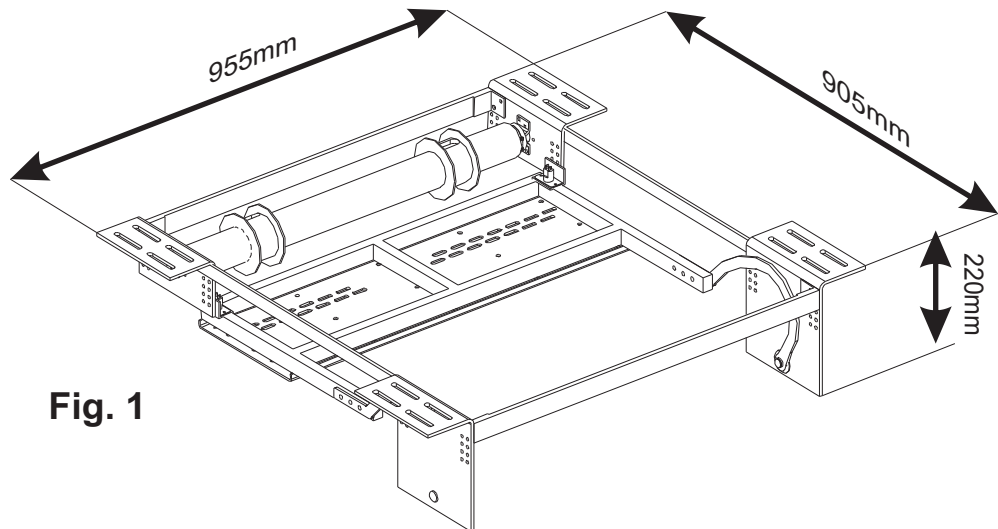

Fig. 1

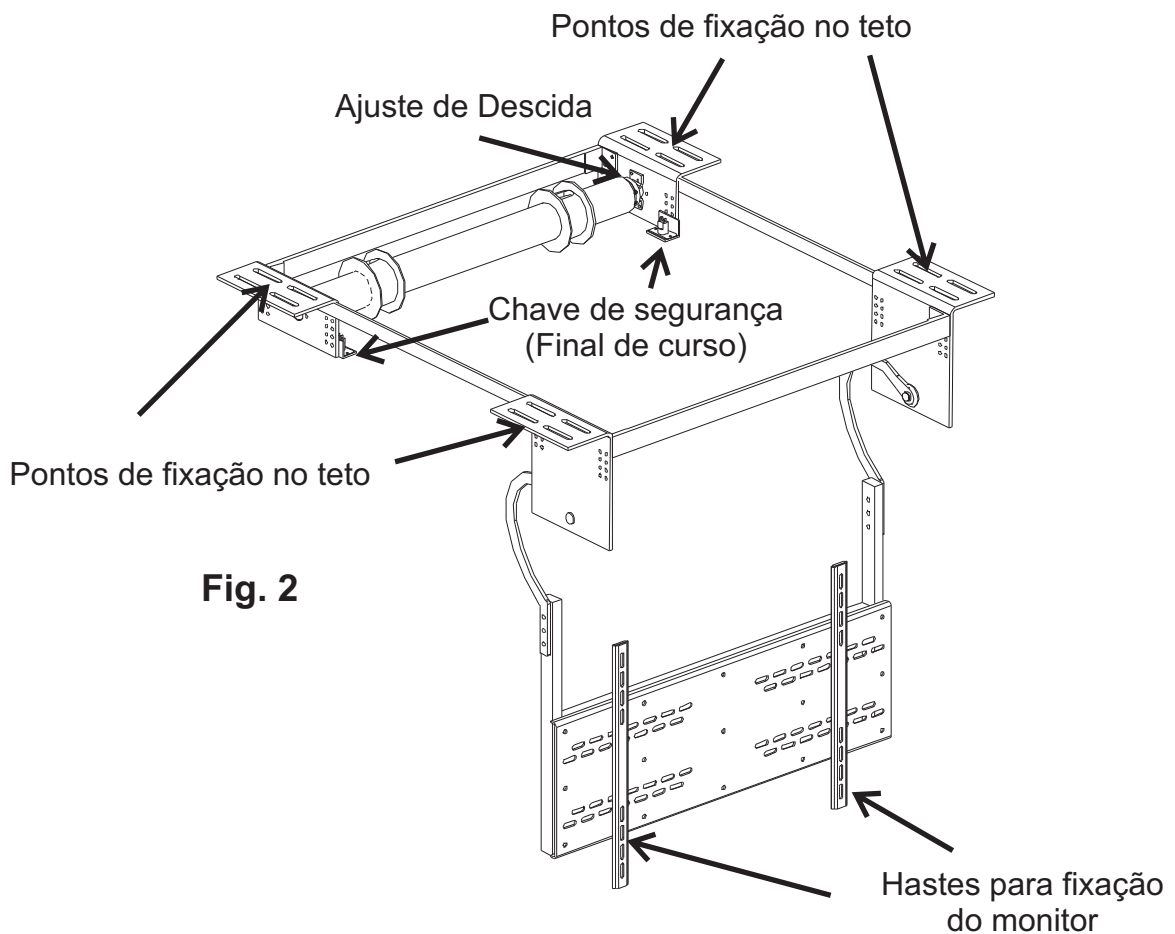
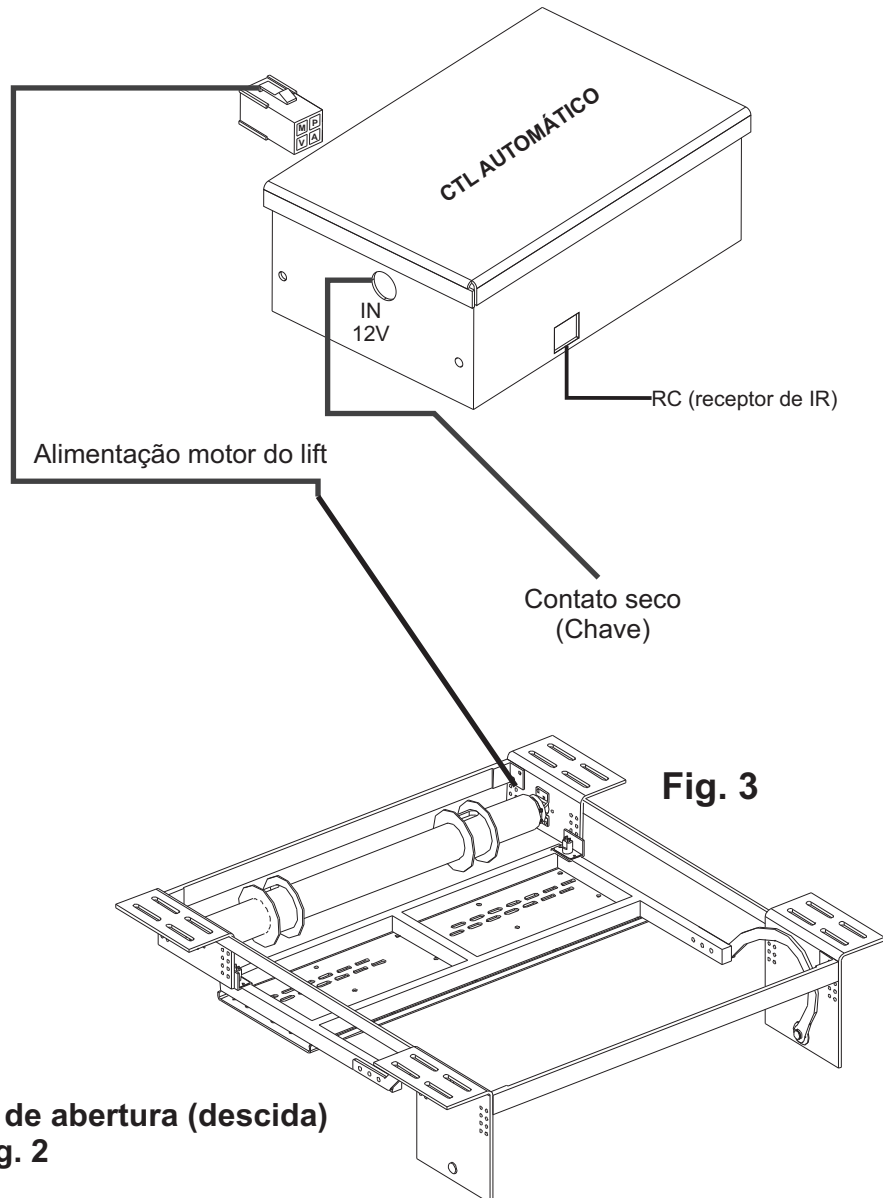

Fig. 2

Conexões elétricas



Ajuste de abertura (descida) Ver Fig. 2

- 1) Com o Flap no modo desce (aberto) gire o ajuste no sentido +;
- 2) Caso ultrapasse o ponto ideal, acione o modo sobe (fechado) e gire o ajuste no sentido -;
- 3) Acione o modo desce novamente e refaça o ajuste de descida ou abertura para o ponto ideal

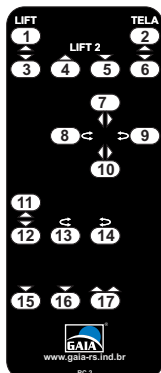

Fig. 4

Para acionamento deste produto com controle remoto, Pressione as teclas 2 ou 6 de acordo com a operação escolhida (abrir ou fechar)

CERTIFICADO DE GARANTIA

A Gaia Indústria e Comercio Ltda concede para seus produtos uma garantia de 90 (noventa) dias, conforme determina a legislação vigente, com acréscimo de um período de 09 (nove) meses, concedido por liberalidade, totalizando 12 meses. A validade será contada a partir da data da emissão da nota fiscal de aquisição do primeiro consumidor. Constatado uma eventual falha de funcionamento, o Cliente deverá entrar em contato com a GAIA ou seus representantes Comerciais para que se verifique se o produto está apresentando defeitos de fabricação. O exame e reparo do produto, dentro do prazo de garantia só poderão ser efetuados pelos técnicos da GAIA ou outro profissional previamente autorizado. Dentro do prazo de garantia, a troca de partes, peças e componentes defeituosos será gratuita, assim como a mão de obra aplicada.

A garantia não cobre:

- a)** Transporte e remoção de produtos para conserto/instalação;
- b)** Serviços de instalação, regulagens externas e limpeza;
- c)** Se o defeito apresentado for ocasionado pelo mau uso do produto pelo Cliente ou terceiros estranhos ao fabricante;
- d)** Se o produto for alterado, adulterado, ajustado, corrompido ou consertado por pessoa não autorizada pelo fabricante;
- e)** Se ocorrer a ligação desse produto a instalações elétricas ou lugares inadequados, diferentes das recomendadas no manual de instruções ou sujeitas a flutuações excessivas da rede elétrica;
- f)** Se o dano tiver sido causado por acidentes, como quedas, ou agentes da natureza, como raios, inundações, desabamentos e demais causas de força maior ou casos fortuitos;
- g)** Se a Nota Fiscal da compra apresentar rasuras ou modificações;
- h)** Estão excluídos desta garantia os eventuais defeitos decorrentes do desgaste natural do produto e os decorrentes do uso do produto fora das aplicações regulares para os quais foi projetado.

GAIA Ind. e Com Ltda.
Rua Beirute, 230 - Navegantes
Brasil - Porto Alegre - RS CEP 90240-080
Site: www.gaia-rs.ind.br
e-mail: gaia@gaia-rs.ind.br