

Burigotto

Grupo **PegPérego**

MANUAL DE INSTRUÇÕES

e informações importantes para manutenção e limpeza dos nossos produtos

Andador **BABY COUPÉ** Ref. IXAN3034



Sob condições expressas no Certificado de Garantia.



Foto meramente ilustrativa

Obrigado mamãe e papai.

Nós da BURIGOTTO, estamos a cada dia que passa, aperfeiçoando e inovando para podermos oferecer sempre o melhor, pois queremos que vocês, e principalmente seus bebês, fiquem satisfeitos com os nossos produtos.

ATENÇÃO: GUARDE AS INSTRUÇÕES PARA FUTURAS CONSULTAS

É importante que se leia atentamente o manual de instruções de uso que vier acompanhado do produto, pois assim se aprenderá a manuseá-lo de forma correta, evitando-se possíveis danos à sua estrutura e, prolongando-se por conseguinte a sua vida útil.

A maioria dos produtos BURIGOTTO que apresentam partes tubulares, são fornecidos em caixas de papelão contendo 01 unidade em cada caixa.

Exija, portanto, a caixa de papelão quando adquirir um desses produtos, e certifique-se de que a embalagem esteja convenientemente fechada com fitas adesivas, garantindo a inviolabilidade do produto.

Em caso de dúvidas, procure nossas Assistências Técnicas autorizadas, conforme endereços relacionados no verso. Todas elas tem condições de, quando viável, reformar convenientemente qualquer produto de nossa linha. Portanto, quando necessário, procure-as e solicite um orçamento sem compromisso.

Instruções de Montagem e Manuseio do Produto

ATENÇÃO: ESTE PRODUTO DEVE SER MONTADO POR UMA PESSOA ADULTA.

BABY COUPÉ

Peso líquido: 4,8kg
Dimensões em cm.

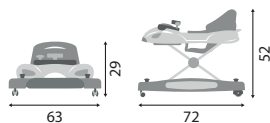

Para crianças entre 6 e 18 meses.

ATENÇÃO: USE SOMENTE COM CRIANÇAS QUE PODEM SENTAR-SE SEM AJUDA E PESEM MENOS DE 11Kg.

COMPOSIÇÃO DO PRODUTO

1 O seu andador é composto por:

Chassi



Assento



Bandeja de brinquedos



Suporte para os pés



2 brinquedos giratórios de encaixe na parte superior



2 Rodízios



2 Rodas



Conjunto de adesivos



6 dispositivos de segurança



APLICAÇÃO DOS ADESIVOS

1 Aplique os adesivos em ambos os lados do andador como mostra a foto.

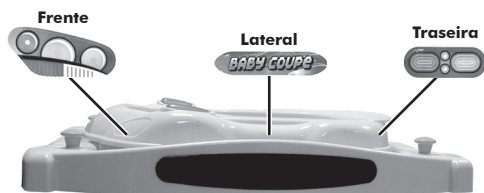

ENCAIXE DO BRINQUEDO GIRATÓRIO

1 O andador possui dois brinquedos giratórios que devem ser montados em ambos os lados como na foto.



MONTAGEM DAS RODAS E DISPOSITIVOS DE SEGURANÇA

Confira na foto abaixo a localização das peças (A), (B) e (C) (vista inferior) onde encaixar os rodízios, rodas e os dispositivos de segurança.

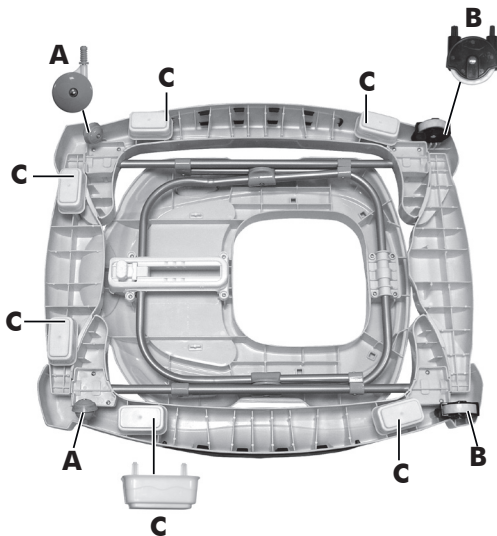

OBSERVAÇÃO: uma vez que os rodízios e rodas estejam montados, aconselhamos que os mesmos não sejam mais retirados.

- 1** Sob a base do andador existem 2 orifícios (A) onde devem ser encaixados os rodízios. Em cada um deles, introduza o pino de um dos rodízios até o final.

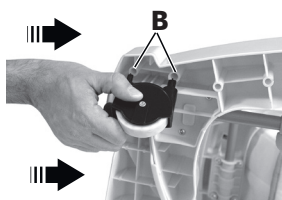
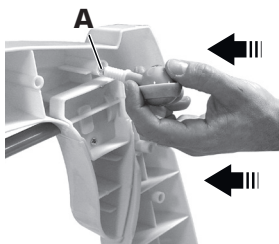

- 2** Sob a base do andador existem 2 pares de orifícios (B) onde devem ser encaixadas as rodas. Em cada um deles, introduza os pinos de uma das rodas até o final.

- 3** Sob a base do andador existem 6 pares de orifícios (C) onde devem ser encaixados os dispositivos de segurança, introduza os pinos de um dos dispositivos de segurança até o final.

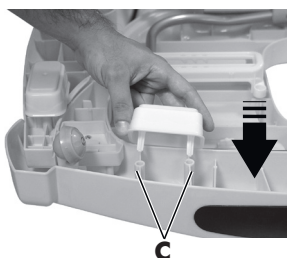

MONTAGEM DO ASSENTO

- 1** Encaixe o assento na parte superior e fixe os pinos frontais (B) e traseiros (C) nos orifícios da mesma.

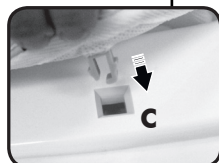
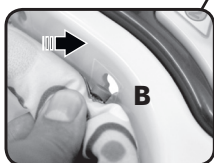
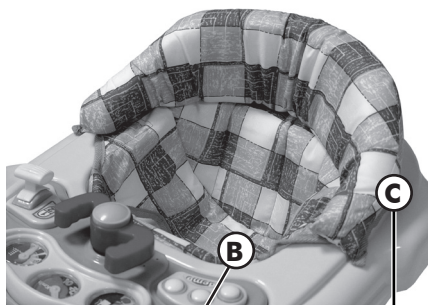

MONTAGEM DA BANDEJA DE BRINQUEDOS

- 1** Encaixe a bandeja de brinquedos na parte superior.



- 2** Para fixá-la levante e gire no sentido horário as duas travas (D) localizadas em baixo da parte superior.

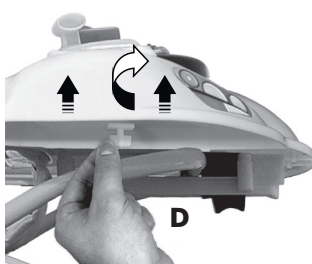

PARA ABRIR O ANDADOR

- 1** Coloque o andador com os rodízios apoiados no chão. Segure a base enquanto puxa a parte superior para cima.



PARA AJUSTAR A ALTURA DO ASSENTO

Nesse ponto o andador já está pronto para uso.

OBSERVAÇÃO:

Não faça ajustes na altura do assento com a criança a bordo do andador. Para maior conforto e segurança, retire a criança e faça os ajustes necessários.

- 1 Localize a trava (E) abaixo da parte superior, gire-a 90° no sentido anti-horário e pressione-a para frente. Isso permitirá que você deslize a trava (E) para frente ou para trás até escolher a posição de altura adequada. Para trava-lo, solte a trava (E), ouve-se um clique ao travar.

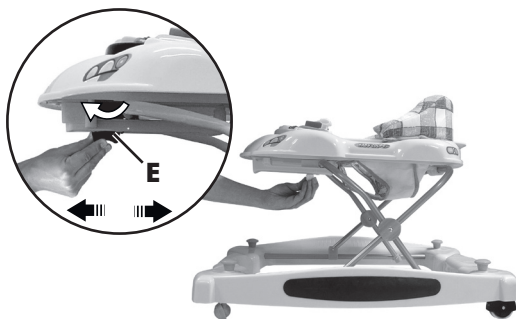

UTILIZANDO A BASE INFERIOR COMO CADEIRA DE BALANÇO

- 1 Puxe simultaneamente as duas travas (F) localizadas nas bases inferiores e gire a base no sentido horário até um ângulo de 90° e solte a trava (F).

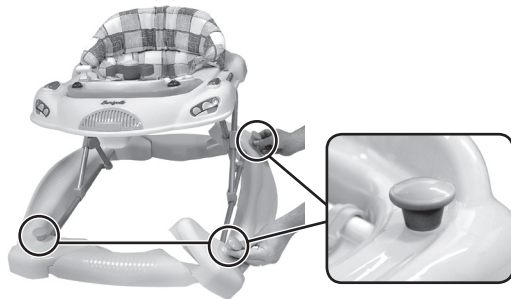

- 2 Sempre que utilizado como cadeira de balanço o suporte para os pés deverá ser instalado. Para instalar prenda os seis ganchos (G) na base do andador como mostra a foto.



Faça as operações de forma inversa para voltar à posição de andador.

IMPORTANTE

Nunca utilize a Cadeira de Balanço sem o suporte para os pés.

SUBSTITUIÇÃO DAS PILHAS NA BANDEJA DE BRINQUEDOS

- 1 Gire no sentido anti-horário e abaixe as duas travas (D) localizadas sob a parte superior.

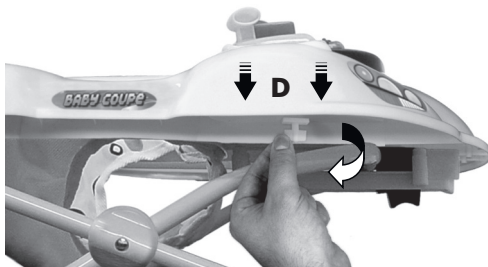

- 2 Separe a bandeja de brinquedos da parte superior.



- 3** O compartimento das pilhas fica sob a bandeja de brinquedos, retire o parafuso e abra o compartimento como mostra a foto. Encaixe as duas pilhas verificando se os lados positivos e negativos estão posicionados corretamente. Feche o compartimento, e recoloque o parafuso.

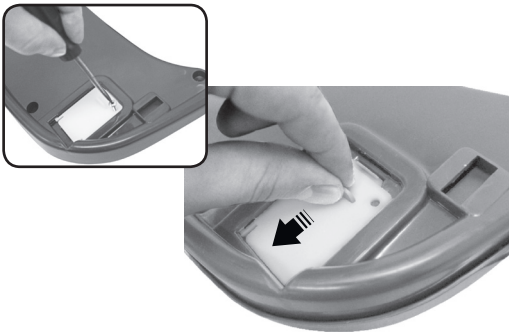

OBSERVAÇÃO:

As pilhas não são inclusas e devem ser do tamanho AA.

- 4** Para recolocar a bandeja veja o item "Montagem da bandeja de brinquedos".

PARA FECHAR O ANDADOR

- 1** Com uma das mãos, segure o assento pela lateral e com a outra gire 90° a trava de segurança (E) em sentido anti-horário, localizada abaixo da parte superior para liberar a mesma. Pressione a trava de segurança (E) para frente em direção ao trilho. Isso permitirá que você deslize a trava (E) para a frente do andador, descendo o assento até fechar.

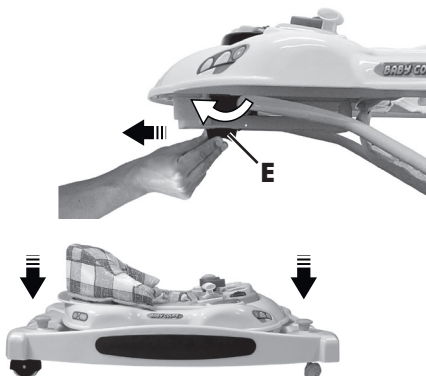

RECOMENDAÇÕES IMPORTANTES:

- **Nunca deixe a criança sozinha sem a supervisão de um adulto.**
- **Como Cadeira de Balanço, não faça movimentos rápidos ou muito fortes pois a cadeira pode virar de cabeça para baixo.**
- **Sempre utilize o apoio para os pés na posição Cadeira de Balanço.**
- **Sempre tenha certeza que os pés da criança tocam o chão.**
- **Sempre utilize em superfícies sem objetos dentro ou fora do produto.**
- **Sempre mantenha a criança afastada do produto na hora de fechá-lo para evitar acidentes.**
- **Nunca transporte o produto com a criança nele.**
- **Nunca utilize perto de escadas, degraus ou pisos irregulares.**
- **Nunca deixe a criança e o produto perto ou ao alcance de fontes de radiação, calor ou fogo para evitar queimaduras.**

RECOMENDAÇÕES GERAIS PARA NOSSA LINHA DE PRODUTOS

Limpeza dos produtos confeccionados em tecidos

- Para a limpeza do tecido, use um pano úmido e sabão neutro.
- Toda vez que o bebê derrubar papinha ou leite, ou fizer xixi no tecido, procure limpá-lo na hora.

Limpeza dos produtos confeccionados em plástico

- Os produtos em plásticos podem ser lavados com esponja em água morna e sabonete (nunca detergente ou solventes), retirando o excesso de água com pano limpo, deixando sempre os componentes esticados até secar por completo. Evite também secá-los diretamente ao sol.

Limpeza das estruturas cromadas e pintadas

- Não usar detergentes ou outro produto químico, apenas um pano umedecido em água morna e sabonete (se necessário). Retirar o excesso e seque com pano limpo, deixando a estrutura tubular aberta até que esteja totalmente seca.

Outros conselhos úteis

- Os produtos BURIGOTTO foram criados para dar todo o conforto e segurança para o seu bebê. Portanto, não dê outro uso ao que foi desenvolvido exclusivamente para o bebê.
- Quando retirar os produtos da embalagem de papelão, procurar fazê-lo com atenção. As vezes alguns componentes são fornecidos desmontados dentro da caixa e ao retirá-los podem ser danificados.

“CUIDADO: Nunca deixe a criança desacompanhada”.

- Quando deixar de usar os produtos BURIGOTTO, ao guardá-los, limpe-os e revise as partes tubulares e metálicas, tais como o chassi, e proteja com uma fina camada de óleo de máquina, guardando-os em sacos plásticos, ou mesmo nas próprias caixas de papelão, em lugar seco.

CERTIFICADO DE GARANTIA

A Burigotto S/A Indústria e Comércio garante este produto contra defeitos de fabricação por um período de 12 (doze) meses, já incluso o período de garantia legal de 90 (noventa) dias, com início a partir da data de emissão da nota fiscal.

Durante a vigência desta garantia e havendo necessidade de manutenção ou reparo, o consumidor deverá se dirigir com o produto e com a nota fiscal à Assistência Técnica mais próxima de sua residência. A relação de empresas que compõem a Assistência Técnica poderá ser verificada no manual que acompanha o produto ou no nosso site na internet: www.burigotto.com.br. Nenhum serviço poderá ser executado, senão através da Assistência Técnica autorizada.

A Burigotto se responsabiliza pela mão de obra, bem como pela substituição gratuita de peças durante a vigência da garantia, desde que os defeitos sejam devidamente comprovados, por uma de nossas assistências técnicas autorizadas, como sendo de fabricação.

O QUE A GARANTIA NÃO ABRANGE:

- Despesas com substituição de peças que sofreram desgaste natural devido ao uso; estas serão de responsabilidade do consumidor.

- Peças e/ou componentes que tenham sido danificados em consequência de acidentes de transporte, montagem ou utilização em desacordo com as orientações do manual, amassamentos, golpes, excesso de peso e/ou resultantes de efeitos da natureza, como sol ou chuva.
- Defeitos decorrentes de exposição do produto a locais impróprios, como ambientes úmidos ou salinos, sem os devidos cuidados de manutenção e conservação.
- Custo de transporte e remoção do produto para consertos.
- Atendimento domiciliar.
- Conserto realizado por pessoas ou entidades não credenciadas pela Burigotto.
- Serviços como: montagem do produto, limpeza, lavagem, regulagens e alinhamento por parte da Burigotto ou de suas assistências técnicas (rede autorizada).
- Substituição do produto por outro do mesmo ou de outro modelo.

A partir do término da garantia, a critério do adquirente do produto, as Assistências Técnicas continuarão a prestar serviços de manutenção e reparos, mas os valores serão cobrados.

A Burigotto obriga-se nos termos deste certificado, a reparar unicamente os produtos com comprovado defeito de fabricação, isentando-se de quaisquer responsabilidades e outras obrigações não previstas.

Dúvidas ou sugestões, favor entrar em contato:

Burigotto

Grupo **Peg-Pérego**

BURIGOTTO S.A. - INDÚSTRIA E COMÉRCIO
Rua Martino Dragone, 280 - Jd. Santa Bárbara
Tel.: (19) 3404.2000 - Fax Vendas: (19) 3451.6994
CEP 13480.308 - Limeira - SP - Brasil
www.burigotto.com.br - info@burigotto.com.br
CNPJ: 51.460.277/0001-38 I.E.: 417.003.410.117