

# Burigotto

Grupo **Peg Pérego**

## MANUAL DE INSTRUÇÕES

e informações importantes para manutenção e limpeza dos nossos produtos

Carro Passeio  
**Downtown**  
Ref. IXCA5061



Sob condições  
expressas no  
Certificado de  
Garantia.

Obrigado mamãe e papai.

Nós da BURIGOTTO, estamos a cada dia que passa, aperfeiçoando e inovando para podermos oferecer sempre o melhor, pois queremos que vocês, e principalmente seus bebês, fiquem satisfeitos com os nossos produtos.

## IMPORTANTE LER COM ATENÇÃO E GUARDAR PARA EVENTUAIS CONSULTAS

É importante que se leia atentamente o manual de instruções de uso que vier acompanhado do produto, pois assim se aprenderá a manuseá-lo de forma correta, evitando-se possíveis danos à sua estrutura e, prolongando-se por conseguinte a sua vida útil.

A maioria dos produtos BURIGOTTO que apresentam partes tubulares, são fornecidos em caixas de papelão contendo 01 unidade em cada caixa.

Exija, portanto, a caixa de papelão quando adquirir um desses produtos, e certifique-se de que a embalagem esteja convenientemente fechada com fitas adesivas, garantindo a inviolabilidade do produto.

Em caso de dúvidas, procure nossas Assistências Técnicas autorizadas, conforme endereços relacionados no verso. Todas elas tem condições de, quando viável, reformar convenientemente qualquer produto de nossa linha. Portanto, quando necessário, procure-as e solicite um orçamento sem compromisso.



Desenho meramente ilustrativa

# RECOMENDAÇÕES GERAIS PARA NOSSA LINHA DE PRODUTOS

## INSTRUÇÕES DE USO

- Este carrinho é destinado para crianças a partir de 6 meses e com peso até 15kg.
- Este carrinho foi projetado para ser utilizado por uma criança.

## ATENÇÃO

- Este carrinho não pode ser usado por crianças menores de seis meses.
- Nunca deixe a criança sozinha sem a supervisão de um adulto.
- Assegure-se de que todos os dispositivos de travamento estejam acionados antes do uso.
- Sempre utilize a tira entrepernas em combinação com o cinto abdominal.
- Utilize sempre o cinto de segurança.
- Este carrinho deve ser utilizado somente para o número de crianças para o qual foi projetado.
- Não pendure nenhum peso na alça do carrinho.

- Não podem ser utilizados acessórios não aprovados pelo fabricante.
- Este produto não pode ser utilizado para correr ou patinar.
- Quando retirar os produtos da embalagem de papelão, procurar fazê-lo com atenção. As vezes alguns componentes são fornecidos desmontados dentro da caixa e ao retirá-los podem ser danificados.
- No suporte para pacotes o peso máximo permitido é 3kg. O excesso de peso pode causar instabilidade ao carrinho.
- A criança nunca deve ficar em pé sobre o assento.
- O carrinho nunca deve ser usado em escadas ou escadas rolantes.
- Quando deixar de usar os produtos BURIGOTTO, ao guardá-los, limpe-os e revise as partes tubulares e metálicas, tais como o chassi, e proteja com uma fina camada de óleo de máquina, guardando-os em sacos plásticos, ou mesmo nas próprias caixa de papelão, em lugar seco.
- Não adicione nenhum colchão ao carrinho.

## **Limpeza dos produtos confeccionados em tecidos**

- Para a limpeza do tecido, use um pano úmido e sabão neutro.
- Toda vez que o bebê derrubar papinha ou leite, ou fizer xixi no tecido, procure limpá-lo na hora.
- Para os carrinhos, recomenda-se o uso de capas próprias para forrar o tecido. Essas capas podem ser encontradas em lojas especializadas de enxovais de bebê.

## **Limpeza dos produtos confeccionados em plástico**

- Os produtos em plásticos podem ser lavados com esponja em água morna e sabonete (nunca detergente ou solventes), retirando o excesso de água com pano limpo, deixando sempre os componentes esticados até secar por completo. Evite também secá-los diretamente ao sol.

## **Limpeza das estruturas cromadas e pintadas**

- Não usar detergentes ou outro produto químico, apenas um pano umedecido em água morna e sabonete (se necessário). Retirar o excesso e secar com pano limpo, deixando a estrutura tubular aberta até que esteja totalmente seca.
- Quando levar o carrinho à praia, não é recomendado utilizá-lo em contato com a água do mar e mesmo que isso ocorra após o passeio pela praia, lavar bem o chassi e, principalmente o rodízio com água corrente, secando com pano limpo.
- Periodicamente após a limpeza lubrifique as partes metálicas para evitar a corrosão.

# Instruções de Montagem e Manuseio do Produto

## DOWNTOWN

Peso líquido: 8,30kg  
Dimensões em cm.

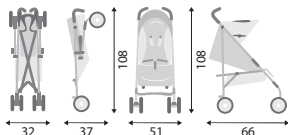

Para crianças a partir de 6 meses, até 15kg.

## PARA ABRIR O CARRINHO

- 1 Posicione o carrinho como na ilustração abaixo e solte a presilha (A).

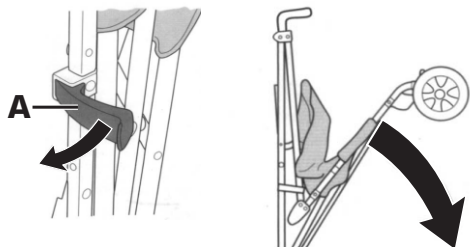

- 2 Em seguida, puxe pela manopla até abrir o carrinho.

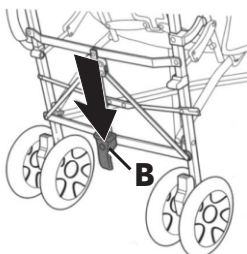

- 3 Usando um dos pés, pressione o pedal (B) para travar chassi do carrinho.

## PARA MONTAR AS RODAS DIANTEIRAS

- 1 Encaixe o conjunto de rodas frontais no tubo correspondente empurrando até travar. Faça o mesmo com o outro conjunto de rodas.

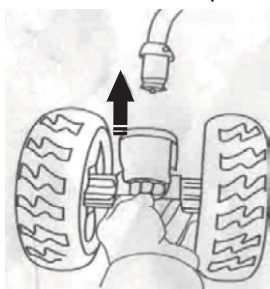

## PARA USAR OS FREIOS TRASEIROS

- 1 Para usar os freios traseiros pressione a trava (C) para baixo até ouvir o click.

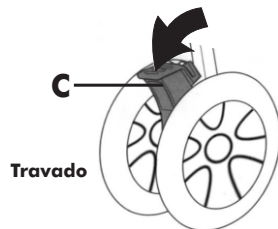

- 2 Para destravar os freios apenas levante a trava (C).

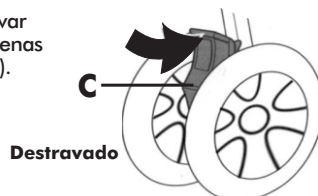

**ATENÇÃO!**  
Sempre trave as rodas quando o carrinho estiver parado.

## PARA USAR OS GIRATÓRIOS

- 1 Nas rodas frontais, para travar os giratórios abaixe as travas (D) em ambos os lados.

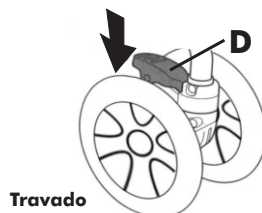

- 2 Para destravar os giratórios apenas levante as travas (D) em ambos os lados do carrinho.

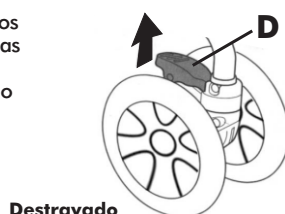

## PARA USAR O CINTO DE SEGURANÇA

# ATENÇÃO!

Use sempre o cinto de segurança. Sempre utilize a tira entrepernas em combinação com o cinto abdominal.

- ① Para abrir o cinto, pressione as presilhas (D) e puxe-as para fora da trava (E).

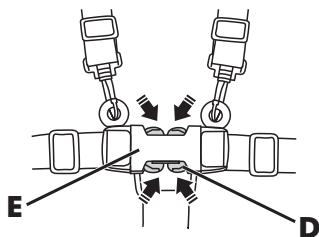

- ② Para fechar o cinto, pressione as presilhas (D) na trava (E).

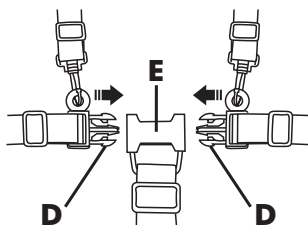

- ③ Para ajustar o cinto puxe para cima a tira do meio da fivela (F) e em seguida puxe a ponta do cinto para fora até travar. Para soltar o cinto puxe para cima a tira do meio da fivela (F), encurte a ponta do cinto e aperte.

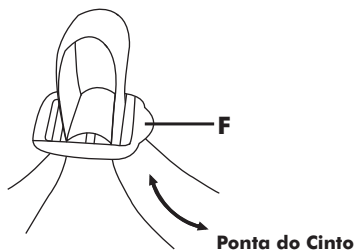

Ponta do Cinto

- ④ Os anéis (G) estão inclusos para uma tira adicional, se desejado.



# ATENÇÃO!

Assegure-se de que todos os dispositivos de travamento estejam acionados antes do uso.

## PARA USAR O APOIO DE PERNAS

- ① Para abaixar o apoio de pernas puxe as travas (H), localizadas embaixo do apoio de pernas em ambos os lados e abaixe-o. Para subir o apoio de pernas basta empurrá-lo para cima.

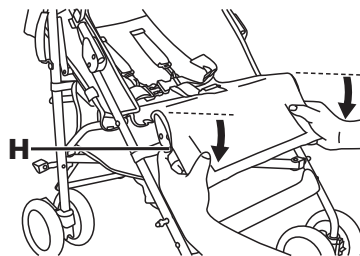

## PARA AJUSTAR A INCLINAÇÃO DO ENCOSTO

# ATENÇÃO!

Não faça ajustes na inclinação do encosto com a criança à bordo.

- 1** Para ajustar a inclinação do encosto puxe o dispositivo (I) localizado atrás do encosto e ajuste na posição adequada. Para levantar o encosto empurre-o para cima até a posição desejada.

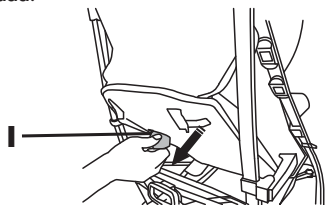

### PARA MONTAR A CESTA PORTA OBJETOS

- 1** Para montar a cesta porta objetos prenda as tiras (J) ao redor do chassi do carrinho nas posições indicadas.

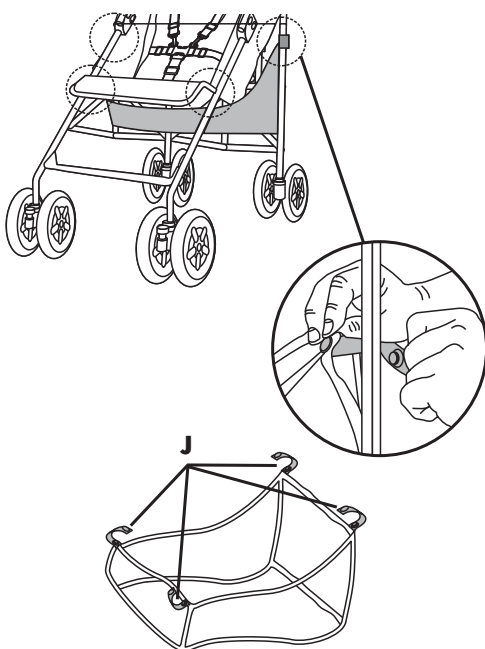

## ATENÇÃO!

Não coloque nada com peso acima de 3kg na cesta de armazenamento.

### PARA ENCAIXAR A CAPOTA

- 1** A capota pode ser fornecida separada. Para instalar a capota, deslize os encaixes (K) de ambos os lados da capota nos encaixes correspondentes nas laterais do chassi. Finalize prendendo os velcros da capota na parte superior do chassi.

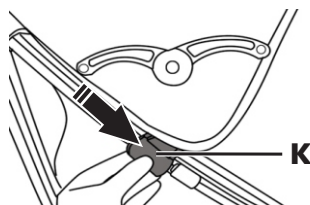

### PARA USAR A CAPOTA

- 1** Abra a capota e pressione para baixo o compasso (L) de ambos os lados para travar a capota. Para fechar a capota, pressione para cima o compasso (L) de ambos os lados, e empurre para trás a capota.

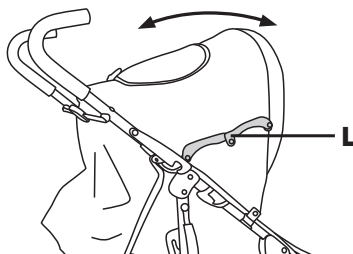

### PARA ENCAIXAR O PROTETOR FRONTAL

- 1** Encaixe os pinos do protetor frontal nos tubos da armação em ambos os lados, ouve-se um clique ao encaixar.

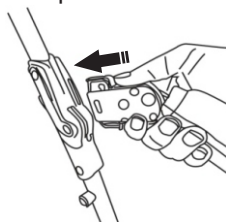

- 2** Para retirar o protetor frontal, puxe o pino (M) na parte de baixo dos tubos do chassi em ambos os lados e puxe o protetor para fora.

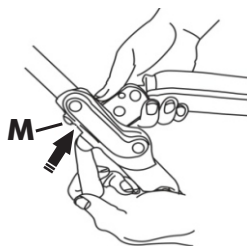

## PARA FECHAR O CARRINHO

# ATENÇÃO!

Para prevenir riscos de acidentes mantenha a criança afastada do carrinho para fechá-lo.

- 1 Com a capota fechada, levante o pedal (N) para destravar a armação, empurre para baixo a alavanca (O).

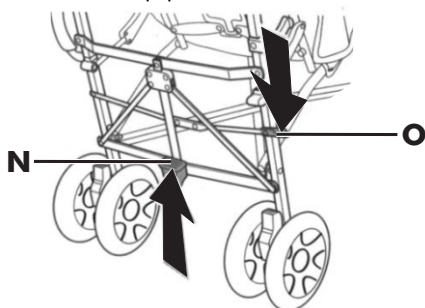

- 2 Empurre o chassi para frente para fechar.

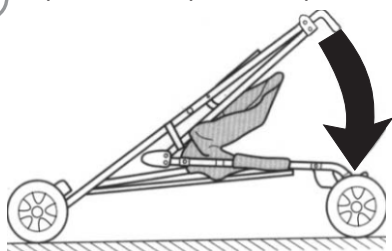

- 3 Feche a trava (P) para assegurar que o carrinho está completamente fechado.

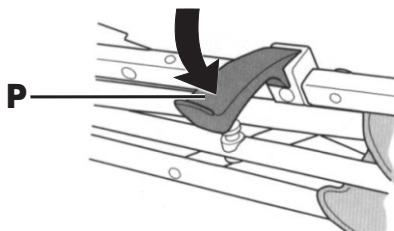



# Assistência Técnica

## SÃO PAULO - CAPITAL

Alô Bebê  
Tel: (11) 3648-3000

Baby King Com. de Art. Inf. Ltda. ME  
Rua Tuíuti, 2618 - J. Tatupé  
CEP: 03307-000 (Francisco/Maria)  
Tel: (11) 2091-2766 / 2092-7006

Assist. Téc., Agora Tem PolService  
Rua Moliere, 77 - Jd. Morojari, São  
Paulo/SP  
Tel: (11) 2579-5306 / 2579-5305  
Cep: 04671-090

Baby King Com. de Art. Inf. Ltda. ME  
Rua Turfassa, 1218A - Perdizes (José)  
CEP: 05005-000 - Tel: (11) 3862-2950

B. Norte - Ronaldo Pereira Cason ME  
Rua Manoel Gaia, 892 - Vila Nova  
Mazzei - CEP: 02313-040  
Tel: (11) 2952-2049

Consert Com. e Con. de Brinquedos  
Rua Ingleza, 96 - T. Cururuvi  
CEP: 02245-020 - Tel: (11) 2982-4534

Good Baby Com. Prod. Inf. Ltda. ME  
Rua Silva Bueno, 2533 - Lj. 18  
Ipiranga Center - CEP: 04208-521  
Telefax: (11) 2272-9562 / 2069-7379

Help Games - Assistência Técnica  
Rua Afonso Sardinha, 389 - Lapa  
Tel: (11) 3645-3000 / 3831-0515  
CEP: 05076-000 (Lilian)  
contato@helpgames.com.br

Hospital das Bonecas  
Rua Capitão Aveilton Carneiro, 110  
Pentia - CEP: 03603-010  
Tel: (11) 2642-1800 / 2646-6869  
2647-7516 / 2646-7666  
emergencia@hospitaldasbonecas.com.br

Hospital das Bonecas - Filial I  
Rua Barão do Triunfo, 368 - Brooklin  
CEP: 04602-000 - Tel: (11) 5531-8056

Hospital das Bonecas - Filial II  
Rua Pedroso Alvarenga, 852  
Itaim Bibi - CEP: 04531-002  
Tel: (11) 3167-4366 / (11) 3167-5131

S.O.S das Bonecas Ltda.  
Rua Mooca, 2636 - Mooca  
CEP: 03165-000  
Tel: (11) 2618-1682 / 2096-2567  
email: sosdasbonecas@uol.com.br

S.O.S das Bonecas Ltda.  
R. Alfredo Pujol, 91 - Santana  
CEP: 02017-010  
Tel: (11) 2976-5394 / 2283-1034

SOS das Bonecas (Flávia)  
Rua Alonso Calhamares, 17 - Tatupé  
CEP: 03335-080 - Tel: (11) 2671-5802

Zezinho dos Carrinhos (José / Patricia)  
Rua Tanabi, 47 - Agua Branca  
CEP: 05002-010 - Tel: (11) 3673-7357  
patriciamarconato@uol.com.br

## SÃO PAULO - GRANDE SÃO PAULO

### BARUERI

João Souza Alves Eletrônicos ME.  
Av. Henrique Gonçalves Baptista, 650  
Jardim Berval - CEP: 06420-130  
(11) 4163-2777 /  
joaos60@terra.com.br

### GUARULHOS

Bicicletaaria Souza's (Emerson/Veruska)  
Rua Padre João Álvares, 124 - Casa 1  
Vila Galvão - CEP: 07056-000  
Tel: (11) 2452-9777 / 2497-2538

### OSASCO

Pronto Socorro das Bonecas e Brinq.  
Rua Deputado Emilio Carlos, 1304  
Vila Yara - CEP: 06028-005  
Tel: (11) 3699-7360 (Bartolomeu)  
loja@psdosbonecas.com.br

### SANTO ANDRÉ

Rua Hatsuey Motomura, 39 Vila  
América - CEP: 09110-080  
Tel: (11) 2826-6910  
www.bioclean.net.br

## SÃO CAETANO

Limpadora Estrela (Angela)  
Rua Nossa Senhora de Fátima, 237  
Santa Paula - CEP: 09540-100  
Tel: (11) 4221-9759

## SÃO PAULO - INTERIOR

### AMERICANA

Ciclo Loja Americana (Cicero)  
Rua Carioba, 160 - Centro  
CEP: 13478-112  
Telefax: (19) 4066-5996 / 3601-6700  
cicloloja@terra.com.br

### ARAÇATUBA

Shirley da Silva Coelho ME (Deodoro)  
Rua Gabriel Monteiro, 311  
N. S. Aparecida - CEP: 16056-500  
Tel: (18) 3608-6319 - Cel: 9123-5482

Fraldas Dist. Prod. de Higiene Ltda.  
Rua Marechal Deodoro, 563 - Centro  
CEP: 16010-301  
Tel: (18) 3621-2368 / 3623-1239  
fraldaecia@ig.com.br

### ARARAQUARA

Cavian Kids Brinq. e Acessórios ME  
Rua Gonçalves Dias, 1493 - Centro  
CEP: 14801-290 - Tel: (16) 3336-3079

### BAURU

Ciranda de Brinquedos (Alexandre)  
Rua Alberto Segalla, 1-11  
Loja 28 - Jd. Infante D. Henrique  
CEP: 17010-050 - Tel: (14) 8815-0780  
(14) 9877-9393

### BOTUCATU

Botukids (Issamu)  
Rua Amado de Barros, 993 - Centro  
CEP: 18600-050 - Tel: (14) 3813-5555

### CAÇAPAVA

Loja Gropo Ltda. (Sra. Eni)  
Rua Coronel Manoel Esteves, 110  
Centro - CEP: 12281-470  
Tel: (12) 3655-4137

### CAMPINAS

Nova Oficina (Paulo Vicente)  
Av. Marechal Carmona, 916  
Vila João Jorge - CEP: 13041-311  
Tel: (19) 3232-6369 / 9735-0646

Peleu Brinquedos (Valdemar)  
Rua Lusitânia, 1679 - Centro  
CEP: 13015-122 - Tel: (19) 3231-3740  
peleuasist@terra.com.br  
www.peleubrinquedos.com.br

Peleu Brinquedos - Loja 2  
Av. da Saudades, 264 - Ponte Preta  
CEP: 13041-670  
Tel: (19) 3044-5610 / 3235-1836  
peleubrinquedosloja2@hotmail.com

### FRANCA

Doutor dos Brinquedos  
Av. Prudente de Moraes, 841  
Cidade Nova - CEP: 14401-100  
Tel: (16) 2012-3731 / 3018-1412  
doutoradosbrinquedos@hotmail.com

Eduardo Sanchez  
Rua João Trentino Viller, 2290  
Jd. Alvorada - CEP: 14403-131  
Tel: (16) 3702-5003

Jéssica Baby (Luís Cláudio / Luciana)  
Av. Francisco Delgado dos Santos, 460  
Jd. Paulista - CEP: 14402-412  
Tel: (16) 3725-3103

### INDAIATUBA

Brechô do Bebê  
Av. Arió Barnabé, 1068  
Jd. Morada do Sol - CEP 13348-500  
Tel: (19) 3936-6015 (Loércio)  
brechodobebe@hotmail.com

### ITAPETINGINA

Bicicletaaria Araújo de Itapetingina  
Praça Siqueira Campos, 116 - Centro  
CEP: 18200-240 - Tel: (15) 3271-1996  
araujobike@hotmail.com (Araújo)

## JABOTICABAL

Hospital do Brinquedo (João Luiz)  
Rua Rui Barbosa, 1257 - Centro  
CEP: 14870-740 - Tel: (16) 3203-5404  
hospitaldobrinquedo@yahoo.com.br

## JOANÓPOLIS

Moto byke  
Praça João José Batista Nogueira, 196  
São Centro - CEP: 14870-704  
Tel: (12) 3021-0688 - Cel: 9765-3388

## JUNDIAÍ

Baby & Acessórios (Regiane e Patricia)  
Rua Joaquim Marques Lisboa, 385  
VI. Progresso - CEP: 13202-170  
Tel: (11) 4607-2945 / 4816-5696

Toy Company  
Rua Vinte e Três de maio, 22 - Vianelo  
CEP: 13207-070  
Tel: (11) 3395-9068 / 3395-9069  
contato@toycompany.com.br

## LEME

Oficina dos Brinquedos  
Rua João Arraes Serodino, 313 - Centro  
CEP: 13617-070  
Tel: (19) 3554-7070 / 3554-4048  
contato@oficinasdosbrinquedos.com.br  
www.oficinasdosbrinquedos.com.br

## LORENA

T. M. Comércio de Roupas (Tadashi)  
Rua Dr. Rodrigues de Azevedo, 319  
Centro - CEP: 12600-005  
Tel: (11) 3153-1735  
paulaito@hotmail.com

## MARILIA

A Japonesinha Baby  
Rua 9 de julho, 1319 - Centro  
CEP: 17500-120 - Tel: (14) 3413-2185

## MOGI DAS CRUZES

Makino e Makino Ltda. (Nánia)  
Rua Dr. Deodato Wertheimer, 1263  
Centro - CEP: 08710-430  
Tel: (11) 4799-7131 / 4799-6504

## MOGI MIRIM

Japonesa Baby & Kids  
(AFN Com. de Roupas Feitas Ltda. EPP)  
Rua XV de Novembro, 30 - Centro  
CEP: 13800-185 - Tel: (19) 3862-2880  
japonesamogimirim@japonesababy.com.br

Dô Ré Mi (Maria Barbosa)  
Rua Conde de Parnaíba, 270 - Centro  
CEP: 13800-000 - Tel: (19) 3862-5666

## PIRACICABA

Elias Antonio Rodrigues Alves ME  
Av. São Paulo, 493 - Paulicéia  
CEP: 13400-541 (Elide)  
Tel: (19) 3434-1647 / (19) 3434-0214

## PINDAMONHAGABA

Loja Japonesa  
Rua dos Expedicionários, 59 - Centro  
CEP: 12400-370  
Tel: (12) 3642-5583  
felipe@japonesoonline.com.br

## PRESIDENTE PRUDENTE

Multi Peças e Acessórios Ltda. ME  
Av. Manoel Goulart, 461 - Centro  
CEP: 19010-270 (Luiza)  
Tel: (18) 3223-4555 / 3222-2455  
mlp@terra.com.br

## PROMISSÃO

Fastin Bike - Izabel C. da Silva P. ME  
Av. Minas Gerais, 346 CEP: 16370-000  
(14) 3541-1379 - (Izabel)  
fastynbike@itelefonica.com.br

## RIBEIRÃO PRETO

Doutor dos Brinquedos  
Rua Marechal Deodoro, 448 - Centro  
CEP: 14010-190  
Tel: (16) 3442-7415 / 3043-7415  
doutoradosbrinquedos@uol.com.br

Help Baby - Robson Okumoto  
Rua Amazonas, 967 - Campos Eiseos  
CEP: 14080-270  
Tel: (16) 8182-9056 (Peterson)  
Recado: (16) 3615-6928  
petersonokumoto@terra.com.br

## SÃO CARLOS

S.O.S. Duas Rodas (Jair)  
Av. Comendador Alfredo Maffei, 1783  
Centro - CEP: 13560-150  
Tel: (16) 3371-0946  
sos.duasrodas@yahoo.com.br

## SÃO JOSÉ DOS CAMPOS

Hospital dos Brinquedos (Sílvio)  
Av. São José, 437 - Centro  
CEP: 12209-010  
Tel: (12) 3021-0688 - Cel: 9765-3388

Center Toys (Luís Antonio)  
Rua Virgem, 323 - Jd. Satélite  
CEP: 12230-420  
Tel: (12) 3931-5715 / 8817-5626  
center toys1@hotmail.com

## SÃO JOSÉ DO RIO PRETO

S.O.S. do Bebê - L.C. Moura ME  
Rua Moyses Miguel Haddad, 445  
Pq. Industrial - CEP: 15030-130  
Tel: (17) 3231-1770 (Luciano)

## SOROCABA

Caninhão do Bebê (Antonio Carlos/Liz)  
Av. Dr. Afonso Verquerio, 2372  
Jd. Costa Dias - CEP: 18040-000  
Tel: (15) 3222-2234

## TATUÍ

Bombom Kids (Márcio)  
Rua Juvenal de Campos, 170 - Centro  
CEP: 18270-330 - Tel: (15) 3529-0220  
bombomkids1@hotmail.com

## VOTUPORANGA

Hospital dos Brinquedos (Gilberto)  
Rua Sebastião Cechimi, 3508  
Pozzobom - CEP: 15503-105  
Tel: (17) 3422-5243

## SÃO PAULO - LITORAL

### SANTOS

Estação do Bebê (Genivaldo)  
Rua Dr. Carvalho de Mendonça, 251  
Vila Belmório - CEP: 11070-101  
Tel: (13) 3023-1970

### UBATUBA

Brisa's Bikes (Teresa)  
Rua Dona Maria Alves, 672 - Centro  
CEP: 11680-000 - Tel: (12) 3832-3883  
brissabikes@uol.com.br

### ALAGOAS

### MACEIO

Autotoy Park Play (Luiz Rafael/Andréa)  
Rua Cel. Rui Ferreira de Oliveira, 20  
Pinheiro - CEP: 31057-310  
Tel: (82) 3328-9764  
Cel: (82) 9989-3605 / 8801-0305  
autotoy\_parkplay@hotmail.com

### BAHIA

### SALVADOR

Mini Sport Modelismo (Joabe)  
Rua do Faísca, 6 - Térreo  
Lagoa dos Julho - CEP: 40060-017  
Tel: (71) 3321-2371

Paty Baby - Ebrapê Bahia Repres. Ltda.  
Av. Santa Luzia, 1-070 - SL.04  
Ed. Villa do Parque Horto Florestal  
CEP: 40295-050  
Tel: (71) 3358-6879

### VITÓRIA DA CONQUISTA

BABY SHOP (José / Maria de Lourdes)  
Rua Francisco dos Santos, 02 - Centro  
CEP: 45015-510 - Tel: (71) 3422-3213  
contato@babysshopcarrinhos.com.br

### CEARÁ

### FORTALEZA

Marneudo Ferrer  
Av. Dom Manoel, 418 - Centro  
CEP: 60060-090 - Tel: (85) 3253-2521

### DISTRITO FEDERAL

### BRASÍLIA

S.O.S. Brinquedos (Carlos)  
SCLN 313 Bl. A Lj 27 - CEP: 70766-510  
Tel: (61) 3214-6070 - Fax: 3033-1320

# Assistência Técnica

## ESPIRITO SANTO

### CACHOEIRO DO ITAPEMIRIM

Oficina da Pesca - J. Solene de Souza  
Rua Professor Guimarães, 12 - Guandu  
CEP: 29300-027 - Tel: (28) 3522-0941  
oficinadapesca@hotmail.com

### LINHARES

Tina Bicicletas Ltda. ME  
Av. Gov. Jones dos Santos Neves, 1071  
Centro - CEP: 29100-010  
Tel: (27) 3371-0017 (Tina/Augustin)  
tinabicicletas@hotmail.com

### VILA VELHA

Giopeças - Giôth Peças Ltda.  
Rua Luciano das Neves, 947 - Centro  
CEP: 29100-200  
Telefax: (27) 3229-8942 (Sr. Sampaio)  
giopecaspueirultura@hotmail.com

### Eletrô Dímis

Rua Aristides Miranda, 1  
Bairro Ribeiras - CEP: 29120-580  
Tel: (27) 3289-5134 / 3289-3491  
Contato: Dimers e Tina

## GOIÁS

### GOIÂNIA

**BABY FAMA - Rener - Baby America - 1**  
Av. C. 208 Qd. 512 Lt. 5, 71  
Jardim América - CEP: 74255-070  
Tel: (62) 3251-0803 / 3274-3436

**BABY FAMA - Rener - Baby Bela**  
Av. T - 63, 138 Qd. S. 27 - Lt. 13  
ST. Bela Vista - CEP: 74823-340  
Tel: (62) 3255-3020

**BABY FAMA - Rener - Baby Fama-1**  
Av. Bernardo Sayão, 1439 Qd. 36 Lt. 01  
Set. Mal. Rondon - CEP: 74560-070  
Tel: (62) 3211-1531 / 3211-3264

**Cantinho da Moda - Chafic e Cia Ltda.**  
Rua A-409 - Centro - CEP: 74020-060  
Tel: (62) 3225-8015  
lezequiel@cantinhodamoda.com.br

**Cantinho da Moda - R.A. de Abreu**  
Av. Araguaia, 625 - Centro  
CEP: 74030-100 - Tel: (62) 3942-3582  
assistenciatecnica@cantinhodamoda.com.br

**Cantinho da Moda - Vip Conf. Inf. Ltda.**  
Rua 4, 279 - Centro - CEP: 74020-060  
Tel: (62) 3223-9117 / 3212-0052  
3942-9116 / 3942-9112

**Hospital das Brinq. de Goiânia (Bruno)**  
Rua 28, 11 (esq. C/4A) - Setor Central  
CEP: 74020-130 - Tel: (62) 3223-3460

## MATO GROSSO

### VARZEA GRANDE

Vitória Serviço Autorizado (Ronnie)  
Rua A, Quadra 06, Casa 16  
Bairro Cohab Jaime Campos  
CEP: 78118-490 - Tel: (65) 3685-1024  
Cel: (65) 9603-9511 / 9229-9315

## MATO GROSSO DO SUL

### CAMPO GRANDE

Bliss Bicyclotaria Ltda. ME  
Av. Fabio Zahran 6304 - Centro  
CEP: 79005-571 - Tel: (67) 3324-1696

## MINAS GERAIS

### BELO HORIZONTE

Compings Baby Car Ltda. (Geonê)  
Rua Padre Eustáquio, 282  
Carmo Prates - CEP: 30710-580  
Tel: (31) 3295-2239

Angel's Car Baby - M. J. Camping Ltda.  
Rua Sônia, 299 - Bairro Santa Cruz  
CEP: 31150-370 - Tel: (31) 3426-1705

### CATAGUASES

Rei das Froidas  
Rua Tenente Fortunato, 26 - Centro  
CEP: 36770-000 - Tel: (32) 3422-7759  
atendimento@reidasfroidas.com.br

### CONSELHEIRO LAFAIETE

Rei das Froidas  
Rua Afonso Pena, 112 - Centro  
Tel: (31) 3763-4048

## DIVINÓPOLIS

Hospital Dos Brinquedos Eletr. Ltda.  
Av. Jovelino Rabelo, 530 - Porto Velho  
CEP: 35500-422 - Cel: (37) 9943-4444  
Telefax: (37) 3222-3050 (Joel)

### JUIZ DE FORA

Rei das Froidas  
Rua São Sebastião, 437 - Centro  
CEP: 36015-410 - Tel: (32) 3211-5538

### MURIAÉ

Rei das Froidas  
Praça João Pinheiro, 70 - Centro  
CEP: 36880-000 - Tel: (32) 3721-5823

### PATOS DE MINAS

Oficina do Dudu (Eduardo César)  
Rua Olímpia Ferreira, 38 - Caramuru  
CEP: 38701-380 - Tel: (34) 3832-8191  
Cel: 9995-9191 / 9671-9191  
atendimento@oficinadodudu.com.br  
www.oficinadodudu.com.br

### PARAÍSOPLIS

Bicyclotaria Responsal Paraiso  
Rua Antônio Benedito Lopes Ribeiro, 147  
Res. Paraiso - CEP: 37660-000  
Tel: (35) 3651-1020 / 8453-1536  
sasbikes@hotmail.com

### UBÁ

Rei das Froidas  
Rua Isaura Rezende, 85 - Centro  
CEP: 36000-000 - Tel: (32) 3521-2700  
reidasfroidasuba@yahoo.com.br

### UBERLÂNDIA

Cristina de Lima Oliveira - Beto Bikers  
Av. Césaró Crosada, 2428 -  
Presidente Roosevelt  
CEP: 38401-048 - Tel: 34-32374370  
betobikers@msn.com

Imperial Ciclista Ltda.  
Av. João Neves de Avila, 510 - Cazaca  
CEP: 38400-053 - Tel: (34) 3255-6688

### VIÇOSA

Rei das Froidas  
Praça Silvano Brandão, 136 - Centro  
CEP: 36570-000 - Tel: (31) 3892-7007  
www.reidasfroidas.com.br

### VARGINHA

New Jaz Chaveiro Ltda. (Luciano)  
Travessa Monsenhor Leonidas, 115  
Centro - CEP: 37002-120  
Tel: (35) 3221-3754 (Washington)  
chaveirosltda@hotmail.com

## PARANÁ

### CASCABÉL

Cegonhas Bicyclotas  
Rua Paraná, 3628 - Centro  
CEP: 85810-010 - Tel: (45) 3224-2703

### CURITIBA

AMY - Mercia das Santos Ferreira  
Rua Guilherme Born, 16 - Cristo Rei  
CEP: 80050-560 (Paulo Sergio Neitzke)  
Tel: (41) 3071-3194 / 3333-7644  
pauloneitzke@hotmail.com  
site: www.amybrinquedos.com.br

Marinho Comércio e Conserto de  
Aparelhos Eletrônicos Ltda. (Mária)  
Rua Brigadeiro Franco, 1745 - Centro  
CEP: 80420-200 - Tel: (41) 3224-5028

Representações Fialho Ltda.  
Rua João David Pernetta, 469  
Hugo Lange - CEP: 80040-330  
Telefax: (41) 3253-1361

### LONDRINA

Hospital de Brinquedos Snoopy Ltda.  
Rua Parrá, 1869 - Centro  
CEP: 86020-330 - Tel: (43) 3324-1251  
Telefax: (43) 3324-5949 (Mária José)  
hospitaldebrinquedos@pop.com.br

### MARINGÁ

Clinica de Brinquedos Nana Nenê  
Rua Santos Dumont, 1933 Zona 1  
Centro - CEP: 87013-050  
Tel: (44) 3227-3389 (Cláudia)

Gente Mívida Oficina do Bebê Ltda.  
Av. Mandacaru, 122 - Jd. Monte Belo  
CEP: 87080-000  
Telefax: (44) 3225-3811 (Adriano)  
oficina.gentemivida@hotmail.com

Sandri - Com. e Repres. Sandri Ltda.  
Av. Juscelino K. de Oliveira, 1175  
Centro - CEP: 87010-440  
Tel: (44) 3227-0365 (Cristina)

## PARANAGUÁ

Brech Kids - Marcelo F. S. Armarrinhus  
Rua XV de Novembro nº 526 - Centro  
CEP: 83.203-010 - Tel: (41)3422-5646  
Cel: (41) 5051-5871

## PERNAMBUCO

### JABOATÃO DOS GUARARAPES

Mecânico dos Brinquedos (Eduardo)  
Av. Bernardo Vieira de Melo, 1345  
Lj 13, Gal. Boulevard Centro - Piedade  
CEP: 54410-010 - Cel: (81) 8885-8599  
Tel: (81) 3093-3209 / 3061-6802  
sac@meccanicadosbrinquedos.com.br  
www.mecanicadosbrinquedos.com.br

### RECIFE

Clinica dos Brinquedos (Bartolomeu)  
Rua da Palma, 295 - 2º andar, sl 204  
Edifício Sael - CEP: 50010-460  
Tel: (81) 3224-2765 / 9908-6154

Mecânico dos Brinquedos  
Av. João de Barros, 1750  
Galeria São José - Loja 14 Espinheiro  
CEP: 50050-180 - Tel: (81) 3040-1172  
soc.loja2@meccanicadosbrinquedos.com.br

MVC Representações Ltda.  
Rua Francisco Alves, 325, sala 205  
Bloco B - Ed. MultiMéd - Ilha do Leite  
CEP: 50070-490 - (Mauro/Valeria)  
Tel: (81) 3071-0903 / 3223-2188  
mvlclacreda@hotmail.com

## RIO DE JANEIRO - CAPITAL

Vicana Com. e Assis. Técnica Ltda.  
Av. Dom Helder Câmara, 4285  
Lj.B - Del. Castilho - CEP: 20771-000  
Tel: (21) 2201-9984 (Francisco / Luis)  
vicana.repr@gmail.com

Vó Coruja - Boatspeed Prod. Inf.  
Rua Arnaldo Quintela, 89 Loja A  
Botafogo - CEP: 22280-070  
Tel: (21) 3259-9276 / 2542-7555  
Fax: (21) 3259-9279 (Sonja)  
www.vocoruja.com.br  
vocoruja@vocoruja.com.br

## RIO DE JANEIRO

### CABO FRIO

SportTela - Mayko Costa de Souza  
Av. Jui Kubitschek, 28 - Loja 01  
Parque Riviera - CEP: 28905-000  
Tel: (22) 2645-2444 (Kyko / Marco)  
sporttelaof@hotmail.com

### CAMPOS DOS GOITACAZES

U.T.I. dos Brinquedos (Márcio / Viviani)  
Rua Nazário Pereira Gomes, 431  
Pq. São José - CEP: 28070-250  
Tel: (22) 2738-8199 / 9944-4244

### NITERÓI

Kage - Representações Ltda.  
Rua Almirante Teffe, 645  
sl. 602 - Centro  
CEP: 24030-085 - Tel: (21) 2626-4222

## RIO DAS OSTRAS

### REGIÃO DE MACAÉ E CABO FRIO

Maurício Alves Sampaio  
Rua Vinicinus de Moraes, 1050  
Casa 02 - Recanto CEP: 28890-000  
Tel: (22) 9903-0075

## SÃO GONÇALO

### REGIÃO SERAPIÁ - REGIÃO DOS LAGOS - NITERÓI - ITABORAÍ

Kwikid's - Simone Alves da S. Rouchas  
Rua Abílio Jose de Mattos, 1727  
CEP: 24436-000 - Porto da Pedra  
Fone: (21) 2606-3659 / (21) 8675-6313  
kwikid.s@hotmail.com (Eric)

Persombrink Comércio Ltda. (Pierre)  
Av. Presidente Kennedy, 623 - Centro  
(ao lado chuve Maué) CEP: 24445-000  
Tel: (21) 2606-6066 / 3248-0063 /  
2713-8970

## SÃO JOÃO DO MERITI

Renato de Paula Ribeiro  
Rua Laurinda Costa, 71 - Vl. Tiradentes  
CEP: 22525-390 - Tel: (21) 3753-2881  
babywork2@yahoo.com.br

## RIO GRANDE DO SUL

### CAXIAS DO SUL

Duas Rodas Bicyclotas Veronacião  
Rua Monturoy, 1005 - S1. A - Centro  
CEP: 95020-190 - Tel: (54) 3221-6863  
duasrodas@pop.com.br

### LAJEADO

Klein Bicyclotas  
Av. Acavat, 227 Sl. 02 CEP: 95900-000  
Tel: (51) 3714-4601 / 81227923  
kleinbicyclotas@gmail.com  
www.bicyclotasklein.com.br

### PASSO FUNDO

Amarildo Antonio Gregório  
Rua Gal. Osório, 1381 - Sala 1361  
CEP: 99010-140 - Tel: (54) 3311-4030

### PELOTAS

Pronto Brinq Conserto de Brinquedos  
Av. Ferreira Viana, 659 - Areal  
CEP: 96085-000 (Nerinton)  
Tel: (53) 3303-8944 / 8113-2173  
nerinton@hotmail.com

### PORTO ALEGRE

Casa Catraca (César ou Cláudia)  
Rua Visconde do Herval, 1383  
CEP: 90130-151 - Fax: (51) 3217-0359  
Tel: (51) 3232-9424 / 3217-0359

Dimacido Distr. Máquinas (Anita)  
Av. Farrapos, 104 - Centro  
CEP: 90220-000 - Tel: (51) 3225-1320

### SANTA MARIA

Joana D'arc Lara Hakim  
Rua Esperanto, 170 - Pq. Antonio Reis  
CEP: 97065-150 - Tel: (55) 3211-2442

## SANTA CATARINA

### CHAPECÓ

Ciclone Bicyclotas Ltda. (Cleí / Rudi)  
Rua Marechal Doodora, 163 - Centro  
CEP: 89081-060  
Tel: (49) 3322-5904 / 3322-3366

### FLORIANÓPOLIS

Casa Dos Fogões Com. Pcs Ltda.  
Rua Conselheiro Mafra, 556 - Centro  
CEP: 88012-102 - (Amanda e Kamila)  
Telefados: (48) 3225-0592 / 3325-1180  
casadosfogoes@yahoo.com.br

### GASPAR

E.L. Eletrônica Ltda. ME (Davi)  
Rua Anfilóquio Nunes Pires, 444  
CEP: 89110-000 - Tel: (47) 3397-3082  
el.eletronica@gmail.com

### IÇARA

Comarq Com. Assist. Tec. Ltda.  
Rua Alvorada, 96 - Presidente Vargas  
CEP: 88820-000 - Tel: (48) 3462-1420  
moackiruss@hotmail.com

### JARAGUÁ DO SUL

Assis. Tec. João Amzonas Pickicks  
Rua Feliciano Bartolini, 755 - Barra do Rio Cerro - CEP: 89260-180  
Tel: (47) 3376-1700 / 9973-8555  
joao.amzonas@terra.com.br (João)

### LAGES

Cycle Beto Comércio de Bicyclotas Ltda.  
Av. Mal. Floriano, 279 - Centro  
CEP: 88501-101 - (Adriana / Beto)  
Tel: (49) 3222-7289 / 9103-1143  
cyclesbeto@best.com.br

### TUBARÃO

Grillo Moto Mecânica Ltda.  
Rua Ver. José Antonio Amorim, 147  
CEP: 88705-003 - Tel: (48) 3626-5214  
vendas@grillomoto.com.br

### VIDEIRA

Teca Bebê - Armazém do Bebê  
Rua Padre Fidélis, 30 - Centro  
CEP: 89560-000  
Tel: (49) 3566-1857 / 3533-3078  
teca@formato.com.br

## CERTIFICADO DE GARANTIA

A Burigotto S/A Indústria e Comércio garante este produto contra defeitos de fabricação por um período de 12 (doze) meses, já incluso o período de garantia legal de 90 (noventa) dias, com início a partir da data de emissão da nota fiscal.

Durante a vigência desta garantia e havendo necessidade de manutenção ou reparo, o consumidor deverá se dirigir com o produto e com a nota fiscal à Assistência Técnica mais próxima de sua residência. A relação de empresas que compõem a Assistência Técnica poderá ser verificada no manual que acompanha o produto ou no nosso site na internet: **www.burigotto.com.br**. Nenhum serviço poderá ser executado, senão através da Assistência Técnica autorizada.

A Burigotto se responsabiliza pela mão de obra, bem como pela substituição gratuita de peças durante a vigência da garantia, desde que os defeitos sejam devidamente comprovados, por uma de nossas assistências técnicas autorizadas, como sendo de fabricação.

### O QUE A GARANTIA NÃO ABRANGE:

- Despesas com substituição de peças que sofreram desgaste natural devido ao uso; estas serão de responsabilidade do consumidor.
- Peças e/ou componentes que tenham sido danificados em consequência de acidentes de transporte, montagem ou utilização em desacordo com as orientações do manual, amassamentos, golpes, excesso de peso e/ou resultantes de efeitos da natureza, como sol ou chuva.
- Defeitos decorrentes de exposição do produto a locais impróprios, como ambientes úmidos ou salinos, sem os devidos cuidados de manutenção e conservação.
- Custo de transporte e remoção do produto para consertos.
- Atendimento domiciliar.
- Conserto realizado por pessoas ou entidades não credenciadas pela Burigotto.
- Serviços como: montagem do produto, limpeza, lavagem, regulagens e alinhamento por parte da Burigotto ou de suas assistências técnicas (rede autorizada).
- Substituição do produto por outro do mesmo ou de outro modelo.

A partir do término da garantia, a critério do adquirente do produto, as Assistências Técnicas continuarão a prestar serviços de manutenção e reparos, mas os valores serão cobrados.

A Burigotto obriga-se nos termos deste certificado, a reparar unicamente os produtos com comprovado defeito de fabricação, isentando-se de quaisquer responsabilidades e outras obrigações não previstas.

Dúvidas ou sugestões, favor entrar em contato:

**www.burigotto.com.br**  
**Email: info@burigotto.com.br**

# *Burigotto*

Grupo **Peg-Pérego**

## **BURIGOTTO S.A. - INDÚSTRIA E COMÉRCIO**

Rua Martino Dragone, 280 - Jd. Santa Bárbara

CEP 13480.308 - Limeira - SP - Brasil

Caixa Postal 1051 - CEP 13480.970

Tel.: (19) 3404.2000 - Fax Vendas: (19) 3451.6994

[www.burigotto.com.br](http://www.burigotto.com.br) - E-mail: [info@burigotto.com.br](mailto:info@burigotto.com.br)

CNPJ: 51.460.277/0001-38 I.E.: 417.003.410.117