

**Manual de Instruções**

***NAGANO***



**Roçadeira à Gasolina RN44C**

**Por favor, leia este Manual com atenção para uso do equipamento.**



**IMPORTANTE:** Sempre usar os equipamentos de segurança (EPI).



Trabalhe sempre com rotação constante, no máximo 9.000 rpm evite acelerar e desacelerar o equipamento.



Regule o carburador respeitando os limites da máquina.



Não trabalhe com o afogador acionado.



Observe sempre a razão de mistura óleo/gasolina para o motor (25:1) (4% de óleo).



Utilize sempre gasolina comum, sem aditivos.



Não armazene ou misture a gasolina e o óleo em recipientes com resquícios de açúcar, como garrafas de refrigerante.



Mantenha limpas as aletas de resfriamento do motor.



Mantenha limpo o filtro de ar. Faça a manutenção de acordo com o manual.



Nunca trabalhe com a lâmina rachada, trincada ou desbalanceada.



Ao deixar o equipamento desativado por longo tempo, o coloque para funcionar até o combustível acabar.



Lubrificar periodicamente a caixa de transmissão para não danificar o eixo cardan.



Não colocar misturar combustível e óleo usados, para danificar o carburador.

## Conteúdo

Roçadeira à gasolina RN44C- Peças .....	4
Regras de segurança .....	5
Regras específicas de segurança .....	5
Instalação .....	6
Instalando o escudo de plástico.....	6
Instalação do eixo flexível e do eixo de sustentação .....	7
Instalação do eixo flexível e do conjunto do tambor de embreagem .....	7
Instalação do cabeçote fio de nylon .....	8
Instalação do manejo .....	8
Instalação da lamina.....	8
Cortando com o cabeçote fio de nylon .....	9
Corte.....	9
Poda.....	9
Escalpo e trabalho das bordas .....	10
Lâminas .....	11
Combustível e mistura de gasolina .....	13
Preparação para o uso: .....	13
Ligar e desligar o motor .....	13
Ligando o motor enquanto frio.....	13
Ligando o motor enquanto estiver morno.....	14
Desligando o motor.....	14
Termo de garantia.....	15
Regras gerais de garantia .....	15
Itens não cobertos pela garantia: .....	15
Extinção da garantia:.....	15

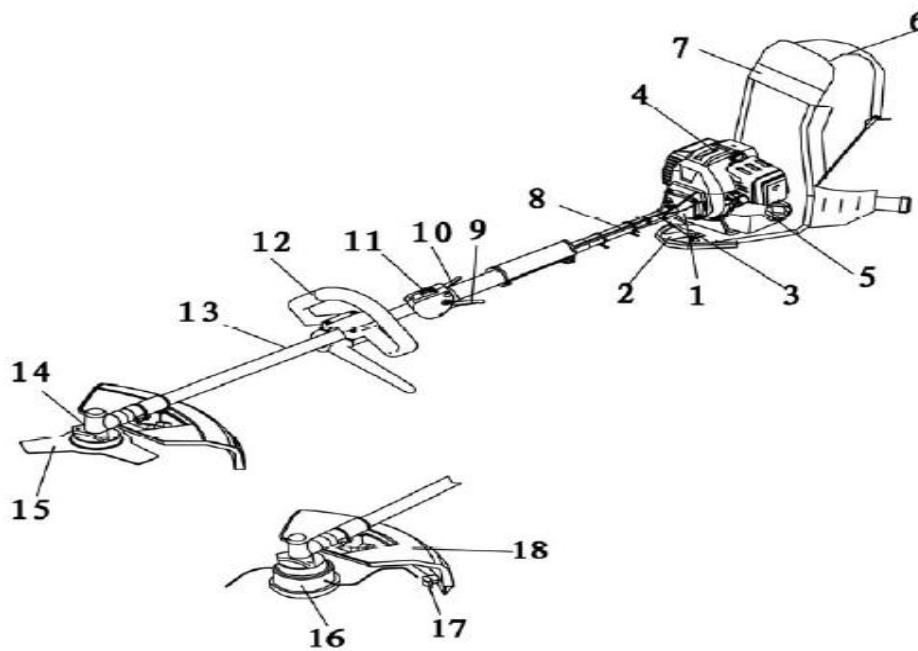

### **Roçadeira à gasolina RN44C- Peças**

1. Conjunto tambor de embreagem
2. Suporte do tanque
3. Base de fixação do motor
4. Motor
5. Tanque de combustível
6. Cinto de proteção
7. Suporte de proteção de ombro
8. Eixo flexível
9. Gatilho de aceleração
10. Manejo de segurança
11. Botão liga/desliga
12. Cabo manejo
13. Tubo de alumínio
14. Conjunto transmissão
15. Lâmina
16. Cabeçote fio de nylon
17. Limitador de fio de nylon
18. Protetor da lamina

#### Uso e vida útil

Esse produto foi desenvolvido para cortar grama em áreas acidentadas e tem vida útil de 10 anos.

## **Regras de segurança**

1. Não deixe que crianças ou pessoas não habilitadas usem a ferramenta.
2. Conheça sobre sua máquina.
3. Mantenha o protetor da lamina sempre no devido lugar.
4. Remova as chaves de ajuste e outras ferramentas de reparo para prevenir o risco de acidentes.
5. Mantenha a área de trabalho deserta.
6. Não utilize a roçadeira em locais fechados.
7. Vista-se adequadamente.
8. Não use o equipamento enquanto estiver descalço, quando estiver usando chinelo ou qualquer outro calçado leve.
9. Tenha cuidado para não escorregar ou cair.
10. Sempre use óculos de segurança com proteção lateral.
11. Não se estique muito e não fique em superfícies instáveis.
12. Use somente acessórios recomendados.
13. Verifique se há peças danificadas.
14. Nunca deixe a máquina rodando quando não estiver por perto. Desligue-a.
15. Mantenha o motor livre de grama, folhas e graxa.
16. Mantenha o tubo de exaustão longe de outros objetos.
17. Siga as instruções do fabricante para garantir segurança durante o uso.
18. Mantenha a ferramenta limpa e seca e livre de lubrificantes e graxa.
19. Nunca opere a máquina sob a influência de drogas, álcool ou qualquer medicação que possa afetar os sentidos.
20. Verifique a área de trabalho antes do uso.
21. Não utilize a ferramenta se o botão liga/desliga não estiver funcionando.
22. Antes de fazer reparos, limpar ou inspecionar desligue o motor.
23. Evite ambientes perigosos.
24. Nunca utilize em atmosfera explosiva.
25. Não utilize enquanto estiver fumando ou perto de chamas e faíscas.

## **Regras específicas de segurança**

- Opere com as duas mãos.
- Não use ao redor de grama seca, galhos ou outros materiais inflamáveis.
- Nunca ligue a roçadeira se a mesma estiver acumulando gelo em alguma parte/peça.
- Nunca use ácidos, alcalinos, solventes ou material inflamável.
- Nunca tente fazer nenhum reparo com a máquina ligada.
- Mantenha desobstruída a entrada de ar.
- Mantenha o motor longe de partes quentes.
- Não toque a vela e o cabo de ignição.

- Verifique parafusos e porcas
- Verifique a mangueira de combustível e juntas.
- Use equipamentos de segurança para ouvidos e olhos.
- Reabastece em lugares abertos.
- Nunca armazene sua roçadeira com combustível no tanque.
- Se o tanque de combustível tiver que ser drenado, faça-o em ambiente aberto.
- Não fume enquanto estiver manuseando combustível.
- Adicione combustível antes de ligar o motor.
- Desaperte a tampa do tanque de combustível lentamente.
- Limpe com pano seco qualquer respingo de combustível da ferramenta.
- Se combustível por espirrado ou derramado não ligue ao motor.
- Não tente queimar combustível derramado em nenhuma circunstancia.
- Antes de armazenar, deixe que a roçadeira esfrie.
- Armazene combustível em locais bem ventilados.
- Armazene combustível em recipientes.
- Esvazie o tanque de combustível e afixe a máquina para não se movimentar.
- Ao fazer reparos, sempre use partes idênticas.
- Guarde essas instruções.
- Nunca use a ferramenta sem a proteção da lamina ou quando o ultima estiver em más condições.
- Mantenha a área de trabalho livre de fios, pregos, cabos metálicos, vidros, pedras e detritos.
- Não corte sobre objetos rígidos.
- Não use a roçadeira em áreas com areia e pedras.
- Use as das mãos durante o uso.
- Mantenha seus dedos e outras partes do corpo longe da lamina.

## **Instalação**

### **Instalando o escudo de plástico.**

Instale a capa de segurança no eixo com ao colchete e parafusos fornecidos. Aperte os parafusos depois de ajeitar a cobertura de segurando no local adequado.

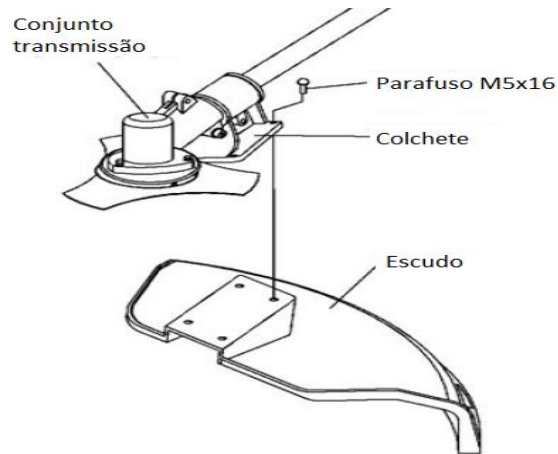

### Instalação do eixo flexível e do eixo de sustentação

Encaixe a cabeça quadrada do eixo flexível no buraco quadrangular do conector e, depois de colocar os parafusos nos buracos do eixo flexível, então aperte-o com um parafuso de tamanho M5x20.

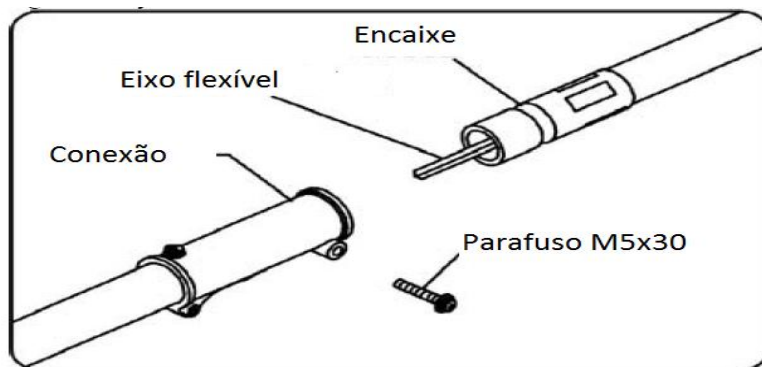

### Instalação do eixo flexível e do conjunto do tambor de embreagem

Coloque a cabeça quadrada do eixo flexível no tambor de embreagem e, depois de fixar o buraco no eixo flexível e o buraco de orientação no tambor da embreagem, empurre o pino para baixo.

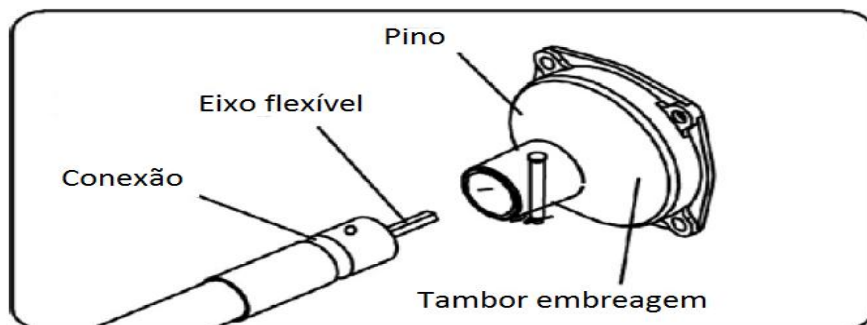

### Instalação do cabeçote fio de nylon

Alinhe os buracos do eixo flexível e do adaptador e coloque-os um com o outro, vire-os em sentido horário até que estejam seguramente apertados, bloqueie como mostra a figura.

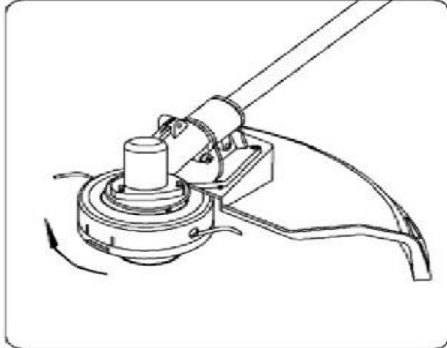

### Instalação do manejo

Instale o manejo no colchete. Posicione o manejo numa posição de operação confortável e aperte os quatro parafusos M5x25.

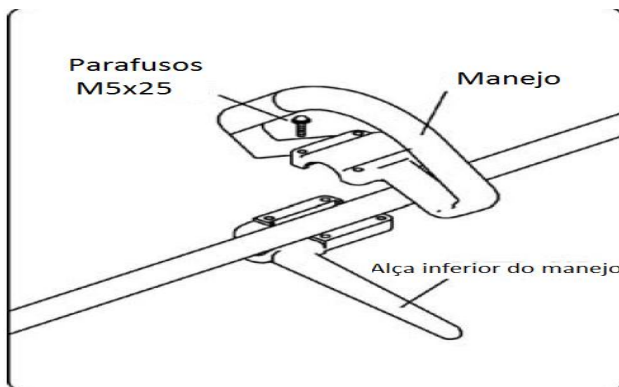

### Instalação da lâmina

Instale o rolamento A, a lâmina de três dentes, rolamento B nessa ordem, prenda com a mão esquerda. Alinhe a transmissão e o rolamento A, insira uma chave de 4mm de barra. Rode a porca em sentido horário até que esteja firme. Instale o pino 2X16 e separe-o.

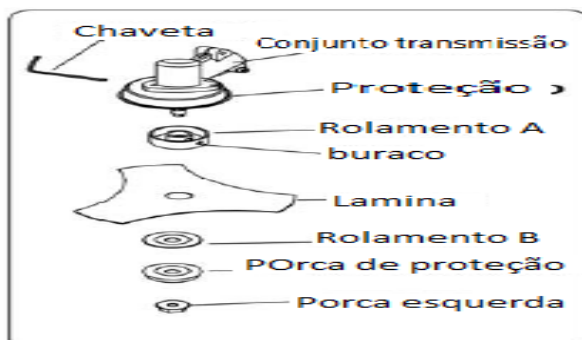



## Cortando com o cabeçote fio de nylon

Para quase a totalidade de cortes, é recomendável inclinar a ponta da linha até que ela toque a parte do círculo onde a linha está se movendo para longe de você e do escudo contra detritos. (Veja a figura) isso resulta nos detritos sendo lançados para longe de você. A ponta da linha roda na direção horária, a faca de corte ficará no lado direito do escudo de detritos.



## Corte

### Poda

É aproximar a roçadeira cuidadosamente do material que você deseja cortar. Incline a cabeça da roçadeira lentamente para direcionar os detritos para longe de você. Se estiver podando em cima de uma barreira, como uma cerca ou um salgueiro, aproxime por um ângulo onde qualquer detrito seja lançado para o lado contrário do seu. Mova a cabeça da linha para cima até que a grama for cortada logo acima da barreira, mas não enrosque a linha na barreira. Ao podar em cima de arame farpado ou cerca de corrente, tenha cuidado para não encostar no arame. Se você for muito longe com a roçadeira, a linha arrebentará ao redor do arame. A poda pode ser feita através do caule da grama um a um. Coloque o cabeçote linha de nylon perto da parte inferior da grama, nunca muito alto o que resultaria na quebra da grama e o travamento da linha. Ao invés de cortar a grama diretamente, use a extremidade da linha para cortar o caule da grama lentamente.

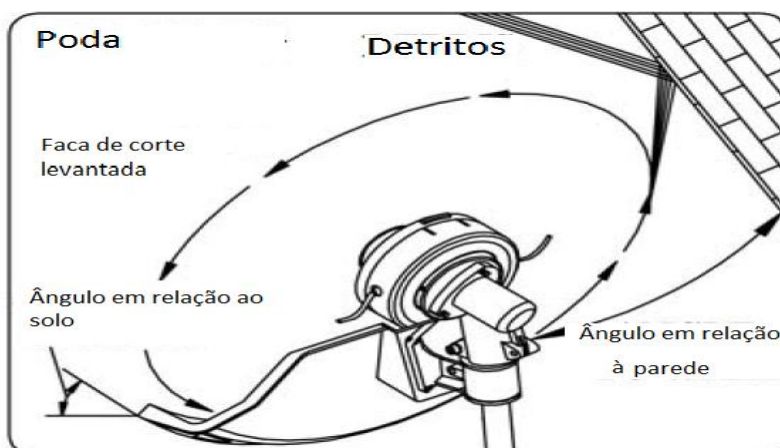

### Escalpo e trabalho das bordas

Ambos são feitos com a cabeça da roçadeira inclinada em um ângulo agudo. Escalpo é tirar o comprimento deixando rente ao chão. Fazer as bordas é aparar a grama da onde ela se espalhou, como a calçada ou da entrada da garagem. Para executar ambos, segure a unidade em um ângulo inclinado e numa posição que toda detrito, terá deslocada e pedras, sejam lançadas em direção contrária à sua. Mesmo a figura mostrando como fazer escalpo e bordas, cada operador deve achar uma posição e ângulo que se adaptem ao seu corpo.



Não corte em áreas onde há arame farpado. Use equipamentos de segurança. Não corte onde você não tem uma boa visão.



Não corte em áreas onde há cerca quebradas

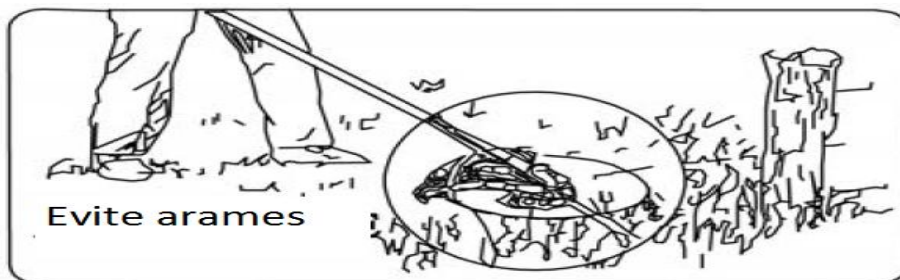

## Lâminas

Existem muitos tipos de lâminas, porém as duas mais usadas são as seguintes:

Lâmina para grama; é usada para cortar grama e ervas daninhas até  $\frac{3}{4}$  " de diâmetro.

Lamina de serra; é usada para cortar comprimento de  $\frac{3}{4}$  " até 3" de diâmetro.

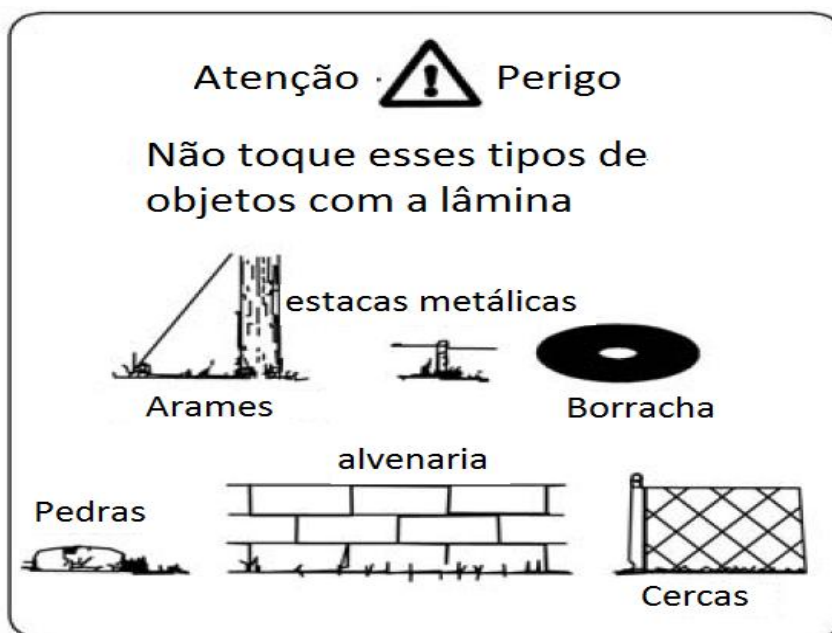

Não use a ferramenta com a lâmina cega

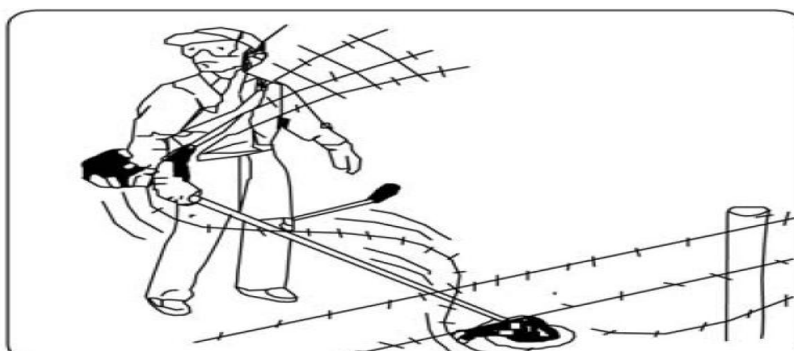

Não corte árvores pequenas



Use a lâmina de serra para cortar ervas daninhas

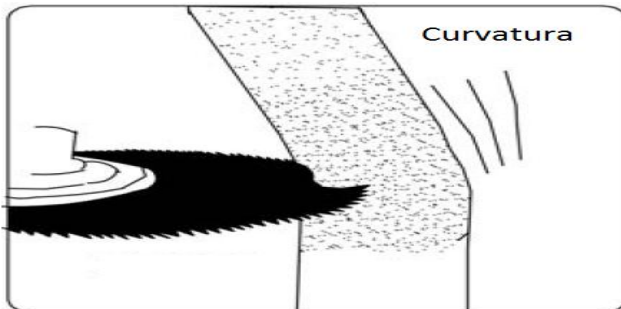

Não tente cortar árvores grossas



## **Combustível e mistura de gasolina**

- Nunca encha o tanque completamente. Deixe abaixo de  $\frac{3}{4}$  do tanque.
- Nunca adicione combustível em local fechado e mal ventilado.
- Nunca reabasteça perto de chamas e faíscas.
- Certifique-se de limpar o combustível respingado antes de ligar o motor.
- Não tente reabastecer enquanto o motor estiver quente.

Ao misturar gasolina com óleo de motor de 2 ciclos, somente use gasolina que não contenha etanol ou metanol (tipos de álcool). Isso ajudará a evitar possíveis danos a tubos e outras partes do motor. Não misture gasolina e óleo diretamente no tanque de combustível.

**IMPORTANTE:** A falha com seguir as instruções de mistura de combustível pode causar danos ao motor.

## **Preparação para o uso:**

Ao preparar a mistura de gasolina, prepara uma quantidade suficiente para o trabalho que irá desenvolver em seguida e não use combustível que foi armazenado a mais de 2 meses. Isso causará baixo desempenho da ferramenta.

Verificar antes de usar:

- Parafusos e porcas
- Filtro de ar
- Proteção da lamina
- Se há vazamento de combustível
- Lâmina

## **Ligar e desligar o motor**

### **Ligando o motor enquanto frio**

1. Ligue o motor

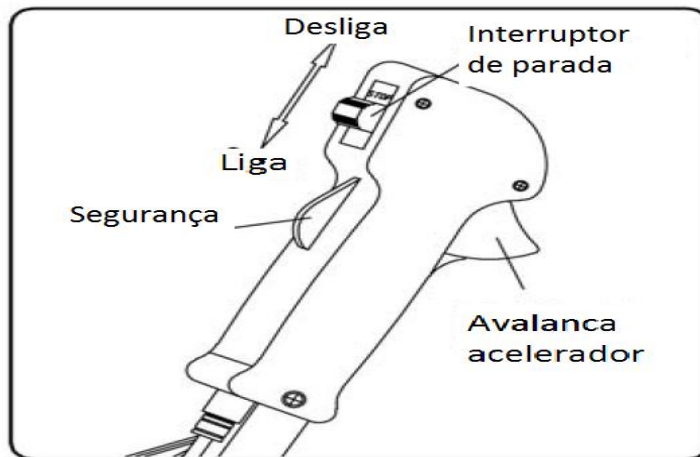

2. Dê uma puxada delicada na bomba primer repetidamente (7-10vezes) até que o combustível entra na bomba.
3. Partida fria: Levante a alavanca
4. Puxe o manejo de partida até que o motor ligue.
5. Empurre a alavanca afogador para dentro (o excesso de uso da alavanca afogador pode causar afogamento do motor e fazer com que ele fique difícil de ligar).
6. Puxe o manejo gatilho até que o motor ligue.
7. Deixe o motor aquecer por alguns minutos antes de usar.

### **Ligando o motor enquanto estiver morno**

Se o combustível não tiver acabado, puxe a partida de uma a três vezes.

#### Não utilize o afogador

Se o combustível tiver acabado, depois do abastecimento repita os passos 3 a 7.

### **Desligando o motor**

Coloque o interruptor para a posição “desliga”.

## **Termo de garantia**

A NTS do Brasil concede garantia contra qualquer defeito de fabricação aplicável nas seguintes condições:

1. O início da vigência da garantia ocorre na data de emissão da nota fiscal de venda do produto em questão.
2. O prazo de vigência da garantia é de 3 meses para uso profissional e 6 meses para uso residencial, contados a partir da data da emissão da nota fiscal.

A garantia não se aplica caso o produto seja utilizado em escala industrial (intensivamente) e se restringe exclusivamente à substituição e conserto gratuito das peças defeituosas do equipamento.

Garanta sua garantia!

Preencha corretamente o Certificado de Garantia do produto, pois sem este a garantia não será concedida.

## **Regras gerais de garantia**

Qualquer anormalidade deverá ser reportada imediatamente à assistência técnica autorizada, pois a negligência de uma imperfeição, por falta de aviso e revisão, certamente acarretará em outros danos, os quais não poderemos assistir e, também, nos obrigará a extinguir a garantia. É de responsabilidade do agente da assistência técnica a substituição de peças e a execução de reparos em sua oficina. O agente também será responsável por definir se os reparos e substituições necessários estão cobertos ou não pela garantia.

### **Itens não cobertos pela garantia:**

1. Óleo lubrificante, bateria, graxa, combustíveis etc.;
2. Deslocamento de pessoal ou despesas de deslocamento do produto até o posto de assistência técnica.
3. Danos causados por fenômenos da natureza;
4. Danos pessoais ou materiais do comprador ou terceiros;
5. Manutenções rotineiras, como:
  - 5.1 Limpeza do carburador, lavagem, lubrificação, verificações, ajustes, regulagens, etc.;

- 5.2 Peças que requerem manutenção corriqueira, como: elemento de filtro de ar, vela de ignição, lonas e pastilhas de freio, juntas, lâmpadas, disjuntores, cabos e baterias;
6. Peças de desgaste natural, como: rodas, câmaras de ar, amortecedores, discos de fricção, corrente, cora, rolamento, entre outros.
7. Defeitos de pintura ocasionados pelas intempéries, alteração de cor em cromados, aplicação de produtos químicos (combustíveis ou produtos não recomendados pela NTS do Brasil), efeitos de maresia ou corrosão;
8. Defeitos oriundos de acidentes, casos fortuitos ou de desuso prolongado.
9. Substituição do equipamento, motor ou conjuntos.
10. Arranhões, trincas, fissuras ou qualquer outro tipo de dano causado ao equipamento em razão da movimentação, transporte ou estocagem.
11. Defeitos e danos no sistema elétrico, eletrônico ou mecânico do equipamento oriundo da instalação de componentes ou acessórios não recomendados pela NTS do Brasil.
12. Danos causados pela oscilação da rede elétrica.
13. Avaria decorrente do uso de tensão diferente da qual o produto foi criado.

Atenção:

Entende-se por manutenções rotineiras, as substituições de peças e componentes em razão do desgaste natural. Estão cobertas pela garantia, no entanto, as peças que comprovadamente apresentarem defeito de fabricação ou fadiga anormal de material.

### **Extinção da garantia:**

A garantia será automaticamente extinta se:

1. Revisões e manutenções periódicas não forem realizadas;
2. O equipamento não for usado adequadamente (sobrecargas, acidentes etc.)
3. O equipamento for utilizado para outros fins ou instalado de modo não apresentado no manual de instruções.
4. O equipamento for reparado por oficinas não autorizadas pela NTS do Brasil.
5. O tipo de combustível ou lubrificante especificados não forem utilizados, misturado incorretamente (motores de 2 tempos).
6. As peças originais forem substituídas/modificadas por outras não fornecidas pela NTS.
7. A estrutura técnica ou mecânica for modificada sem previa autorização da NTS do Brasil.



8. O prazo de validade estiver expirado.
9. O equipamento for usado para fins industriais, comerciais, de aluguel ou de uso intensivo.

# **NAGANO**

**[www.naganoprodutos.com.br](http://www.naganoprodutos.com.br)**

**[vendas@naganoprodutos.com.br](mailto:vendas@naganoprodutos.com.br)**

Importado e distribuído por:  
NTS DO BRASIL COMÉRCIO E SERVIÇOS DE MÁQUINAS E FERRAMENTAS LTDA.  
CNPJ: 05.984.457/0001-00