

Coifa de Parede  
**TRADITION PLUS**

Manual de instruções



Cód. Manual 6743 Rev. 03



## Parabéns

AO COMPRAR UM PRODUTO  
COM A MARCA FISCHER,  
VOCÊ FAZ A ESCOLHA CERTA!

A FISCHER, presente no mercado há mais de 40 anos, é reconhecida por seus produtos que apresentam altíssimo nível de qualidade e uma perfeita adequação para uso. Líder de mercado nos segmentos onde atua, a Fischer, além de contar com ótimos produtos, proporciona um serviço de assistência técnica eficiente.



## Sumário

• Identificando o produto .....	03
• Itens que acompanham o produto .....	03
• Características técnicas .....	04
• Cuidados .....	04
• Alertas de segurança .....	05
• Instruções de instalação - embutimento .....	06
• Utilizando o produto.....	10
• Limpeza e manutenção do produto.....	11
• SAC - Serviço de Atendimento ao Consumidor Fischer.....	12
• Garantia.....	13

## Identificando o produto

COIFA TRADITION PLUS 60cm/90cm

### VISTA INFERIOR (60cm)

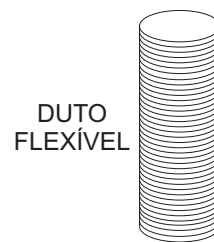
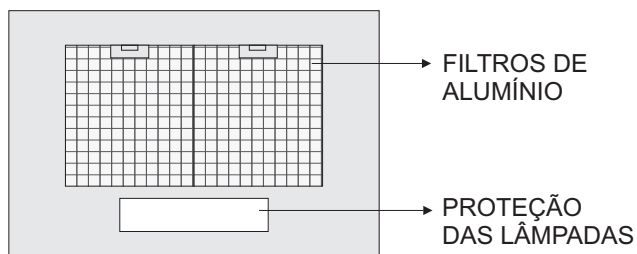

DUTO FLEXÍVEL



CONEXÃO PARA DUTO

FILTROS DE CARVÃO ATIVADO

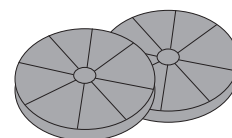

DUTO INOX DECORATIVO DESLIZANTE

DUTO INOX DECORATIVO FIXO

### DETALHE PAINEL

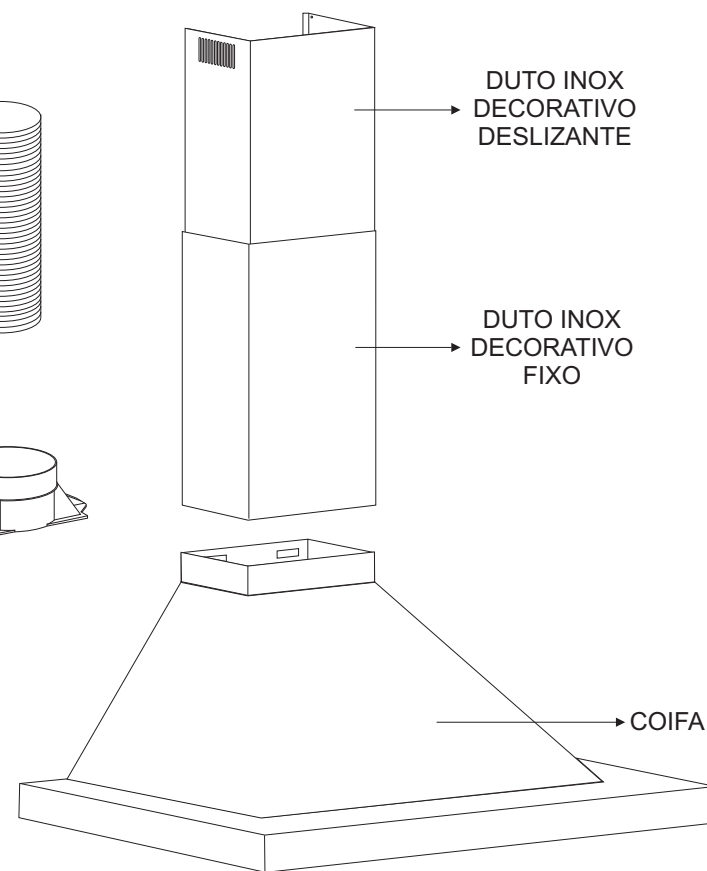
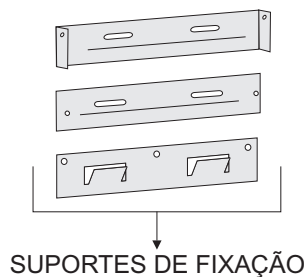
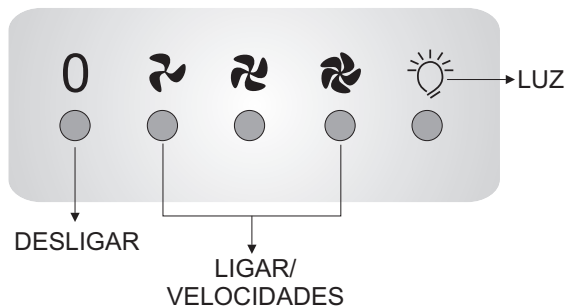

## Itens que acompanham o produto

- 01 Manual de Instruções
- 01 Rede de Postos Autorizados
- 01 Kit de fixação
- 01 Gabarito para fixação
- 01 Duto flexível para exaustão
- 01 Conexão para duto flexível
- 02 Filtros de alumínio (depurador 60cm) / 3 filtros de alumínio (depurador 90cm)
- 02 Filtros de carvão ativado
- 01 Suporte fixação para base da coifa
- 01 Suporte fixação para duto decorativo fixo
- 01 Suporte fixação para duto decorativo deslizante

## Características técnicas

Código: Tradition Plus 60cm (127V)	5295-9978
Tradition Plus 60cm (220V)	5295-9977
Tradition Plus 90cm (127V)	5437-10094
Tradition Plus 90cm (220V)	5437-10114
Potência Total	127V (340W) - 220V (270W)
Frequência	60Hz
Vazão	700m <sup>3</sup> /h
Pressão	250Pa
Corrente	127 V = 2,67 A
	220 V = 1,22 A
Consumo	127V = 0,34 kWh
	220V = 0,27 kWh
Nº de Velocidades	3

Nível de Ruído	70dBA		
Acabamento	Aço Inox		
Lâmpadas	2 de 40W		
Função Exaustor	SIM		
Função Depurador	SIM		
Dimensões Ext. da Embalagem	Altura(mm)	60cm 570	90cm 545
	Largura(mm)	665	955
	Profundidade(mm)	380	365
Dimensões Ext. do Produto (mínima)	Altura(mm)	790	790
	Largura(mm)	600	900
	Profundidade(mm)	500	500
Peso do Produto	11,2kg	13kg	
Peso do Produto Embalado	13,3kg	15,5kg	

## Cuidados

- Ler atentamente as instruções contidas neste manual antes de instalar ou utilizar seu produto Fischer;
- Este produto é para uso doméstico. A utilização para fins comerciais ou industriais não estará coberta por garantia por parte do fabricante;
- Antes de ligar a coifa, verificar se a tensão da rede é compatível com a tensão do produto, bem como se a instalação elétrica (fios, tomadas e disjuntores), comporta o mesmo (vide características técnicas);
- Nunca utilizar extensões elétricas ou benjamins ("T") e também não operar o produto com os pés descalços, para evitar risco de choque elétrico;
- Ligar sempre o cabo de aterramento ao terra da sua residência.



- Certificar-se de que a tomada ou outro tipo de conexão em que será ligado o produto, está dimensionada para o mesmo. A tomada ou conectores e a fiação elétrica deverão suportar a corrente/ potência/ tensão informadas para o produto na tabela de características técnicas;
- Este produto prevê aterramento. Para maior segurança, conectar o fio ou plugue terra à rede de aterramento de sua residência;
- Nunca usar o neutro da rede para aterramento;
- Verificar com um electricista se há sobrecarga no circuito de força;
- A tomada ou conector em que será ligado o plugue do produto, deverá ser de fácil acesso, para possibilitar fácil desconexão para efeito de manutenção, conserto ou instalação;
- Se o produto apresentar marcas de queda ou danos na embalagem, o mesmo não deverá ser utilizado, pois pode não ser seguro para o usuário;
- A fim de atender as normas de segurança e evitar danos, somente pessoal especializado deverá realizar o conserto ou manutenção deste produto. Isto se aplica também ao cabo de alimentação. Caso este apresente ou venha a apresentar defeitos ou danos, somente pessoa especializada ou o próprio fabricante deverão substituí-lo;
- Sempre remover da tomada o cabo de alimentação para manutenção do produto (sempre puxar pelo plugue, nunca pelo cabo);
- Não permitir que o cabo de alimentação toque superfícies quentes;
- Não operar o produto perto ou debaixo de cortinas, materiais inflamáveis ou dentro de armários. Não apoiar objetos sobre o produto;
- Não deixar recipientes desassistidos durante a preparação de frituras, pois o óleo pode incendiar-se quando aquecido demasiadamente, podendo danificar a coifa;
- Não compartilhar o duto exaustor da coifa com outros aparelhos que também necessitem de exaustão;
- Não deixar o produto desassistido quando em funcionamento; Crianças não tem consciência dos riscos ao operar eletrodomésticos, portanto mantenha-as longe do produto quando em funcionamento.
- Os invólucros plásticos e outros materiais da embalagem do produto deverão ficar longe do alcance de crianças e animais, a fim de se evitar riscos de sufocamento;
- Durante uma descarga eletrostática (ESD), é provável que este aparelho deixe de funcionar. Caso aconteça, desligar e ligar a coifa, para voltar ao funcionamento normal;
- Utilizar sempre produtos normalizados pelo INMETRO;
- A Irmãos Fischer S/A não assume qualquer responsabilidade por ações que venham resultar em danos por uso inadequado, se estas providências não forem observadas.

A instalação do produto deverá ser providenciada pelo usuário através da Rede de Postos Autorizados Fischer ou pessoal especializado, sendo que a mesma corre por conta do consumidor.

Qualquer dúvida quanto a instalação ou uso, solicitamos entrar em contato com nosso Serviço de Atendimento ao Consumidor: **SAC 0800 47 3535 ou 0800 729 3535.**

## PRIMEIROS PASSOS

Antes de começar a instalação do produto, verificar :

- A forma de trabalho da coifa: modo depurador (com filtro de carvão ativado), ou modo exaustor (sem filtro de carvão ativado). Para a instalação como modo exaustor, deverá ser providenciado o nicho (abertura no teto ou parede), para a passagem do duto flexível para o meio externo;
- Se o local onde será instalado o produto suporta um peso mínimo de 13kg (90cm) e 11,2kg (60cm);
- Se a superfície de instalação é resistente ao calor, a manchas e impermeável;
- Se a base da coifa ficará a uma distância mínima do fogão de 65cm e máxima de 80cm, independente do modo de utilização;
- Se o local de instalação estará livre de correntes de ar que comprometem o rendimento do produto;
- Se a tensão do produto é igual a tensão da tomada elétrica na qual será ligado e se há fio terra preparado para a instalação;

## IMPORTANTE:

Verificar a distância do fogão até o teto antes de instalar a coifa. Se a distância for superior a 1,88m, deverá ser providenciado um projeto especial de instalação, caso contrário, a coifa não chegará até o teto ou ficará acima da altura máxima em relação ao fogão.

Para que a vazão seja eficiente, o duto flexível plástico não deve ultrapassar a distância de 1,5m até a área externa.

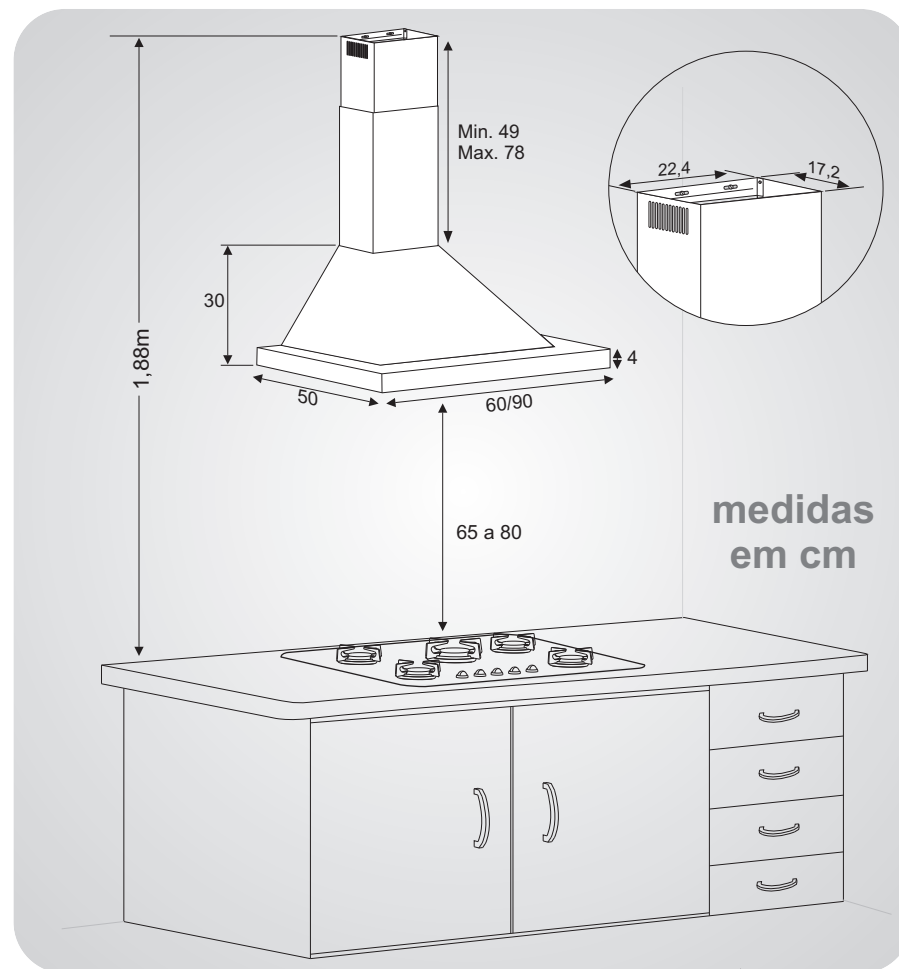



Abaixo, seguem duas **sugestões** de instalação da Coifa Tradition Plus Fischer:

### MODO DEPURADOR

Saída do ar depurado pelas  
aletas de ventilação

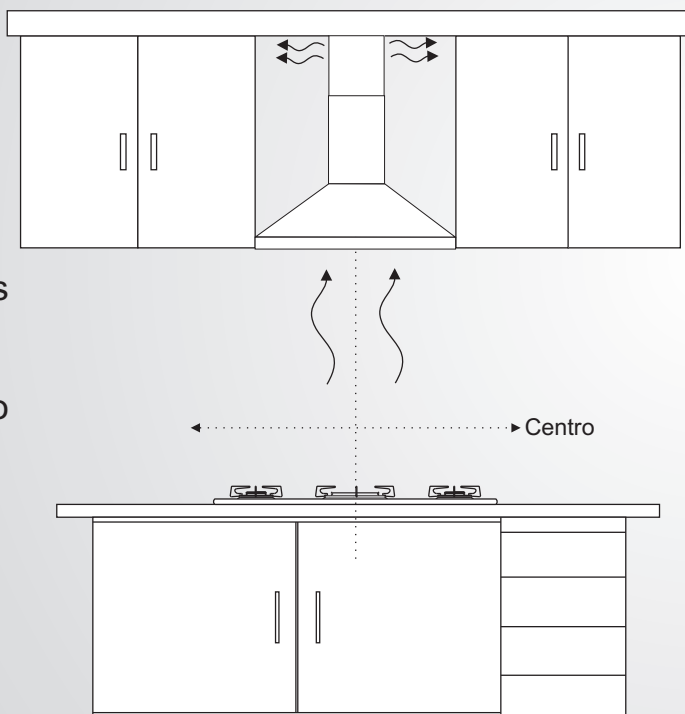

No modo depurador, é necessário utilizar os filtros de carvão ativado que acompanham o produto.

Não é necessário utilizar o duto plástico flexível.

### MODO EXAUSTOR

A extensão máxima do duto até a saída externa deve ser de 1,5m (distância máxima para que a vazão seja eficiente).

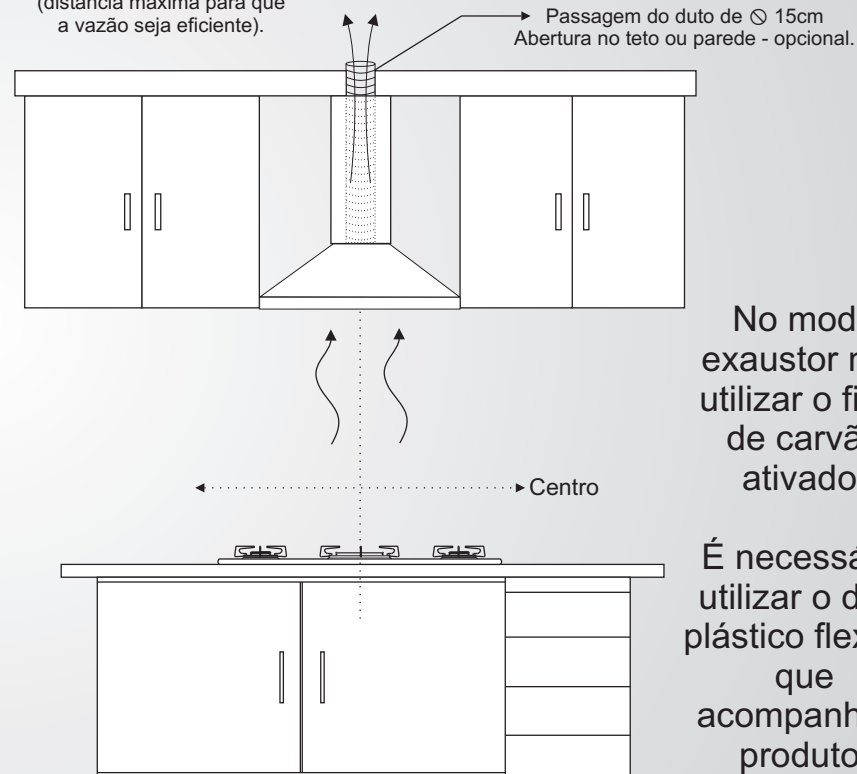

No modo exaustor não utilizar o filtro de carvão ativado.

É necessário utilizar o duto plástico flexível que acompanha o produto.

NOTA: Para fixação do depurador, centralizá-lo com o fogão. Com uma trena, achar a altura entre o fogão e a base do depurador, conforme indicado neste manual (65 a 80 cm). Verificar se a altura do fogão até o teto não é superior a altura máxima de 1,88m (vide desenho pág. 06). O duto plástico não deve ultrapassar 1,5 m, para que a vazão seja eficiente.

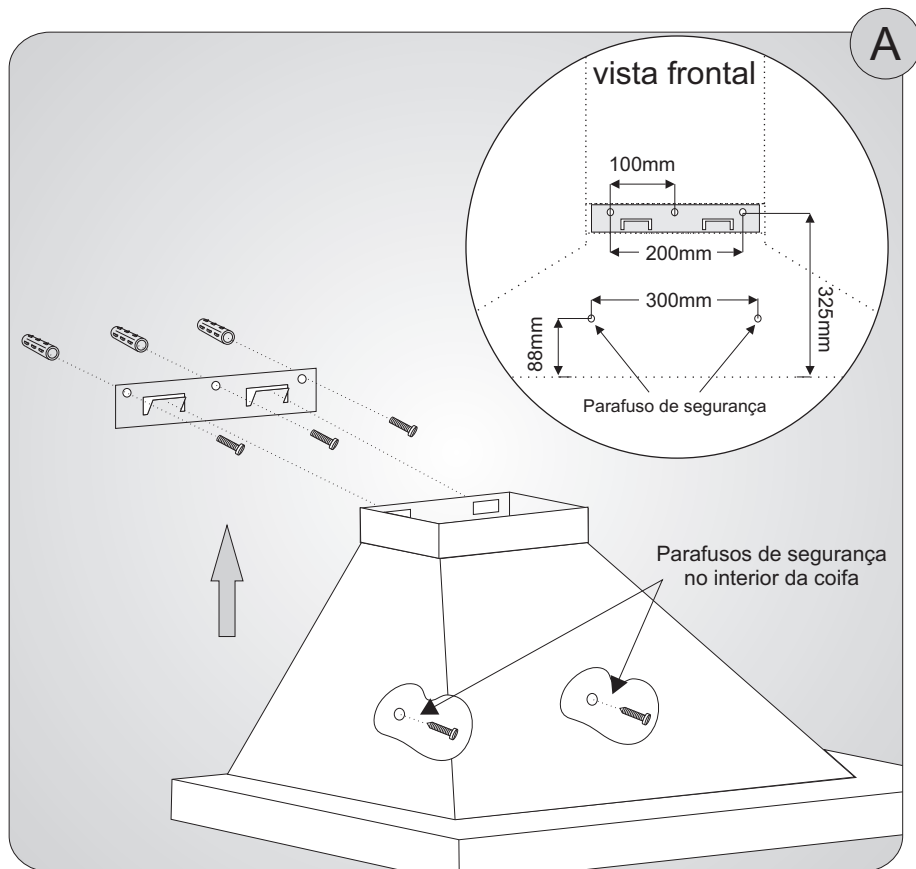

A) Verificar a altura ideal entre a base da coifa e o fogão (de 65 a 80cm). Preparar o suporte para fixação da coifa, utilizando os parafusos e buchas do kit de fixação. Encaixar a base conforme desenho e fixar os parafusos de segurança no interior da coifa.

Preparar os fios para conectar a coifa na rede elétrica. Contatar um electricista para a melhor forma de instalação elétrica do produto (tomada e fiação), lembrando que é indispensável o aterramento do mesmo. Recomendamos que a instalação seja feita através da Rede de Postos Autorizados Fischer, sendo atividade que corre por conta do consumidor.

Os fios desta conexão poderão ficar alojados dentro dos dutos de inox da coifa.

Verificar a tensão do produto antes de conectá-lo à rede elétrica

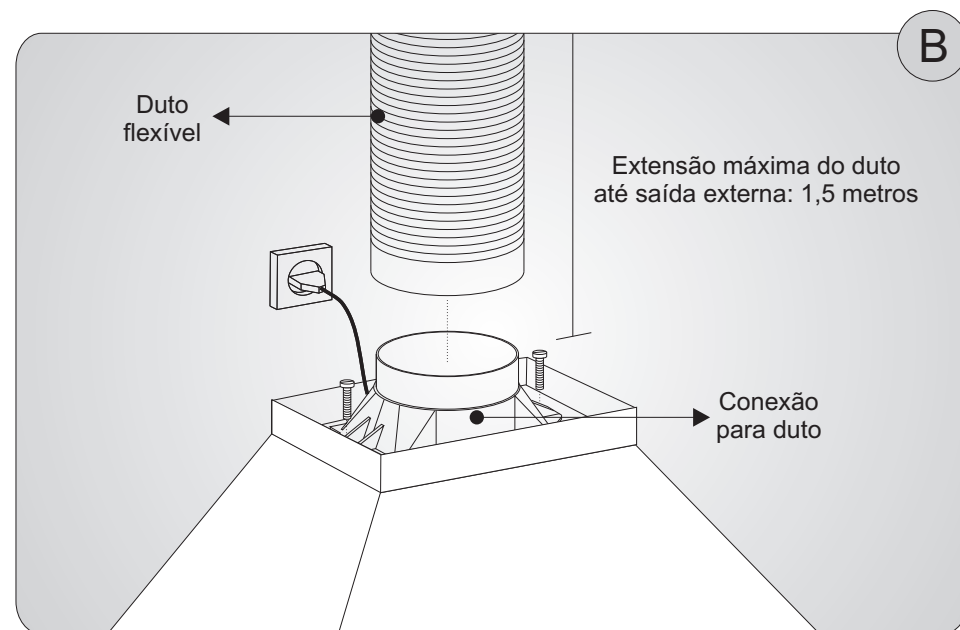

B) Parafusar a conexão para o duto na coifa, utilizando os parafusos do kit de fixação. Encaixar o duto flexível nesta conexão (SOMENTE NO MODO EXAUSTOR). Conectar o produto na rede elétrica.



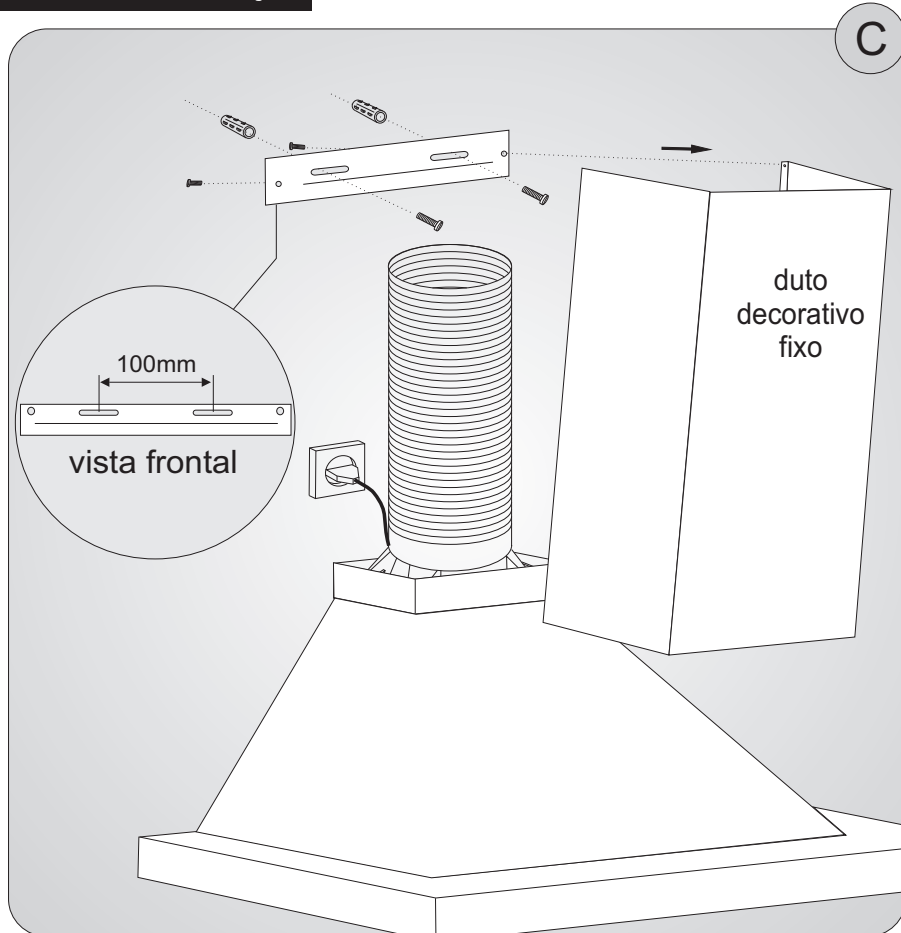

C) Após a conclusão da etapa “B”, fixar com parafusos o segundo suporte no duto de inox decorativo fixo. Levar diagonalmente o duto até encaixar na base, marcar na parede o local para furação, afastar o duto, furar e colocar a bucha, recolocar o duto na base da coifa e parafusá-lo na parede.

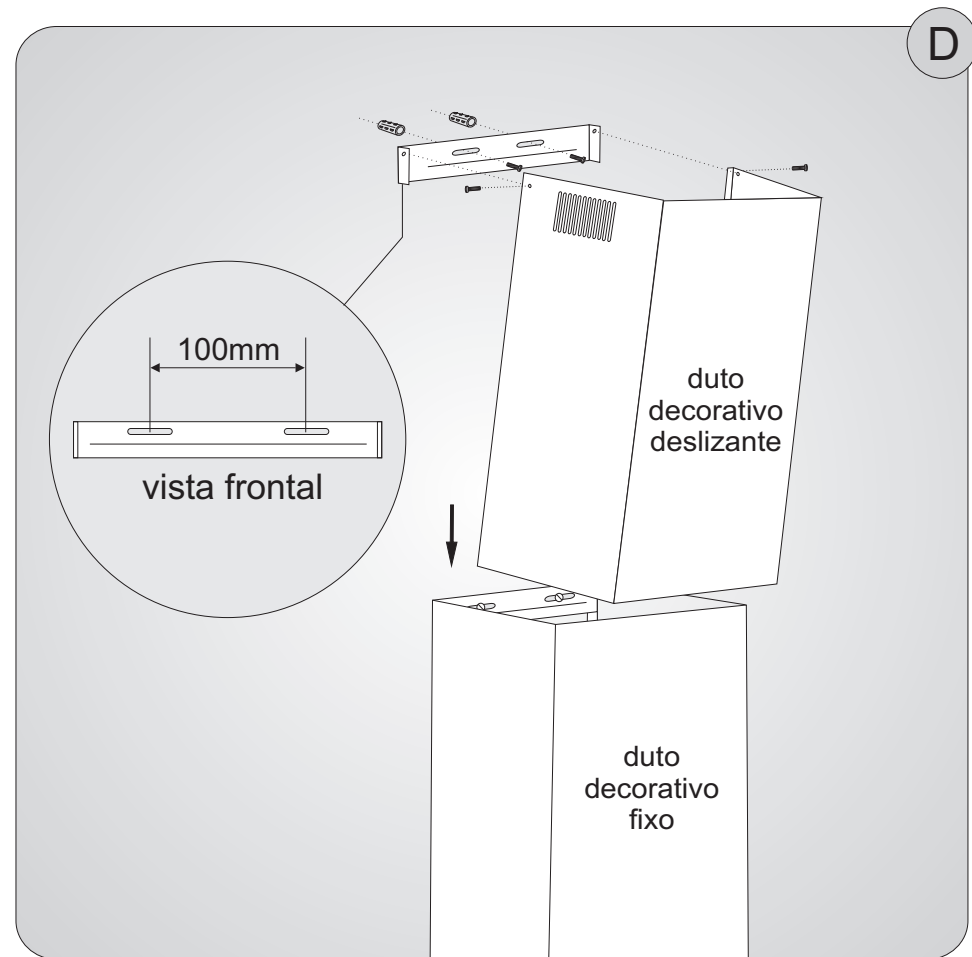

D) Encostar o último suporte rente ao teto (ou onde o duto deslizante ficará encostado), marcar na parede o local de fixação e fixá-lo com os parafusos e buchas. A próxima etapa é passar o duto deslizante por dentro do duto fixo e parafusá-lo nas abas do suporte. Após todo procedimento, a coifa estará pronta para utilização.

## Utilizando o produto

Antes de começar a utilizar a Coifa Tradition Plus Fischer, certificar-se de que todas as condições de instalação prescritas nas páginas anteriores tenham sido cumpridas.

Para iniciar o processo de exaustão/depuração, basta seleccionar a velocidade desejada, que o produto ligará automaticamente. Para desligar pressionar o “botão desliga”.

Recomendamos ligar a coifa 10 minutos antes de iniciar o cozimento de algum alimento, e desligar 15 minutos após o término, para eliminar completamente os vapores e odores. Conhecendo o painel:

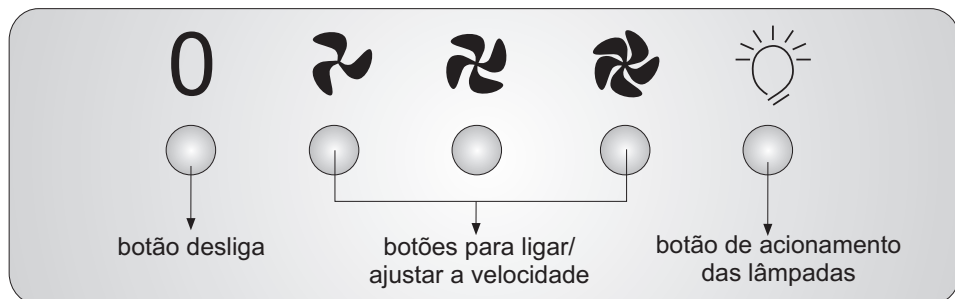

- 0 desliga
- liga/velocidade 1
- liga/velocidade 2
- liga/velocidade 3
- lâmpadas

Caso optar pelo modo depurador, é necessário a utilização do filtro de carvão ativado, que irá filtrar a gordura, limpando o ar que retorna ao ambiente. Se optar pelo modo exaustor, não utilizar este filtro. Para o encaixe do filtro de carvão, basta desencaixar os filtros de alumínio e fixá-lo conforme desenho, nas laterais do motor.



Para manter e proteger a Coifa Tradition Plus Fischer, seguir as instruções abaixo:

- **Antes de efetuar qualquer operação de limpeza e manutenção, desconectar o produto da rede elétrica;**
- Não utilizar produtos abrasivos (saponáceos, esponjas de aço, etc.);
- Limpar a área externa com esponja macia ou pano umedecido em detergente neutro;
- Limpar sempre as partes em inox da coifa após o uso; Pode ser utilizado produto específicos para limpeza de inox;
- O filtro de alumínio deverá ser desmontado e lavado pelo menos uma vez por semana com água quente e detergente neutro. Filtro com acúmulo de gordura poderá permitir a passagem da oleosidade para o ambiente;
- O bom desempenho do produto depende da frequência que é feita a limpeza do filtro de alumínio e da troca do filtro de carvão ativado (modo depurador);
- Trocar o filtro de carvão ativado sempre que o mesmo estiver saturado. De qualquer forma, recomendamos a troca a cada seis meses;
- A substituição do cabo de alimentação deverá ser feita somente por pessoal especializado. Recomendamos que a manutenção ou conserto do produto seja feito pela Rede de Postos Autorizados Fischer. É imprescindível que tais atividades sejam feitas por pessoal qualificado.



## SUBSTITUIÇÃO DA LÂMPADA

**Antes de substituir a lâmpada, assegurar-se de que o produto está desconectado da rede elétrica;**

Trocar a lâmpada por uma nova de potência igual a indicada na tabela de características técnicas do produto. Recomendamos que a troca seja feita através da Rede de Postos Autorizados Fischer.

**Para ter acesso às lâmpadas, basta retirar os filtros de alumínio.**

PARA DESENCAIXAR:

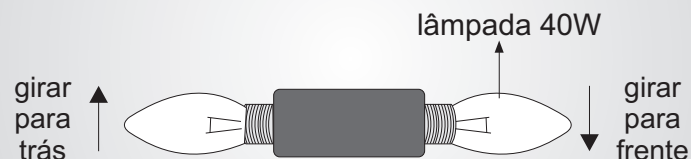



Para esclarecer dúvidas e receber opiniões, a IRMÃOS FISCHER disponibiliza uma equipe altamente qualificada e treinada para atender seus consumidores.

**Ligue grátis**, teremos o maior prazer em atendê-lo.

**Horário de Atendimento:**

Segunda a quinta-feira: 07:00 às 12:00 e das 13:00 às 17:00h

Sexta-feira: 07:00 às 12:00 e das 13:00 às 16:00h

sac

Serviço de Atendimento ao Consumidor



**0800 47 3535**

**0800 729 3535**

[sac@fischer.com.br](mailto:sac@fischer.com.br)

[www.fischer.com.br](http://www.fischer.com.br)

## Garantia

A Coifa Tradition Plus Fischer é garantida por doze (12) meses, a contar da data da compra, desde que observadas e respeitadas as disposições legais aplicáveis, referentes aos defeitos de material ou fabricação. O conserto ou substituição de peças defeituosas durante a vigência desta garantia se dará somente nas localidades onde a **Irmãos Fischer S/A** mantém postos de serviços autorizados, a partir da apresentação da NOTA FISCAL de compra do produto. Postos de Serviços Autorizados são aqueles credenciados pela Irmãos Fischer e indicados no folheto de Rede de Postos Autorizados que acompanha seu produto, os quais estão autorizados somente a utilizar materiais e acessórios aprovados pela própria **Irmãos Fischer S/A**.

O consumidor perderá totalmente a garantia quando:

- O produto não for manuseado em condições normais (de acordo com o manual de instruções), ou não for utilizado para fins a que se destina (uso doméstico).
- O produto for violado, desmontado ou adulterado fora dos postos de serviços autorizados.
- O defeito do produto decorrer de acidentes de transporte, mal-acondicionamento, uso inadequado, agente da natureza ou maus tratos.
- Forem incorporados ao produto peças e componentes não originais ou acessórios não recomendados pela **Irmãos Fischer S/A**.
- For instalado em rede elétrica imprópria.
- Houver remoção e/ou alteração do número de série ou da plaqueta de identificação do aparelho.

### Esclarecimentos:

- A garantia regulamentar oferecida por **Irmãos Fischer S/A**, pressupõe-se a produtos encaminhados/consertados pelos Postos de Serviço Credenciados.

### Para produtos de bancada e secadora:

- Corre por conta do consumidor o transporte do produto ao referido posto e as despesas decorrentes do mesmo.
- No caso do posto credenciado oferecer atendimento a domicílio, subentende-se que se trata de serviço complementar não incluído na presente garantia, devendo a taxa da "visita" ser paga pelo consumidor.

### Para produtos embutidos:

-No caso do posto credenciado oferecer atendimento a domicílio, trata-se de serviço complementar incluído na presente garantia, sendo a taxa da "visita" paga pela Irmãos Fischer S/A.

### Observação:

A **Irmãos Fischer S/A** não autoriza qualquer pessoa ou entidade a assumir, por sua conta, outra responsabilidade relativa à garantia de seus produtos, além das aqui explicitadas.

A **Irmãos Fischer S/A** reserva-se o direito de alterar o produto e as especificações deste manual sem prévio aviso.

### **IRMÃOS FISCHER S/A INDÚSTRIA E COMÉRCIO**

Rodovia Antônio Heil - km 23 - Fone (47) 3251-2000 - Fax (47) 3350-1080 . Caixa Postal 255 - CEP 88352-502 - Brusque - Santa Catarina - Brasil  
fischer@fischer.com.br - <http://www.fischer.com.br> - CNPJ: 82.984.287/0001-04 - Inscr. Estadual: 250.176.475









# Conheça nossa linha de produtos

Eletrrodomésticos, construção civil e bicicletas



Forno Compact



Forno Practice Grill



Forno Grill Star



Forno Fischer Grill



Fogão de Indução Fischer 220V

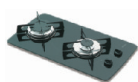

Fogão Vidro 2 queimadores



Fogão Vidro 4 queimadores



Fogão Fit Line Vidro 5 queimadores tripla-chama



Fogão Vitrocerâmico



Fogão Inox 4 queimadores



Fischer Grill



Churrasqueira a gás Fischer Ranch de bancada - 3 e 5 espetos



Forno Elétrico de embutir inox



Forno Microondas de embutir



Forno Elétrico Digital de Embutir Lumem



Coifa Island



Coifa Island Plus



Coifa Tradition Plus



Depurador Classic Power



Secadora Amiga



Ferinha Super



Fast Boy



Belisa



Runner New SX Masculina



Betoneira 400 litros



Carrinho 60 litros

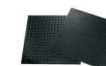

Pisos de Borracha

Para conhecer mais produtos visite o nosso site: [www.fischer.com.br](http://www.fischer.com.br)

