

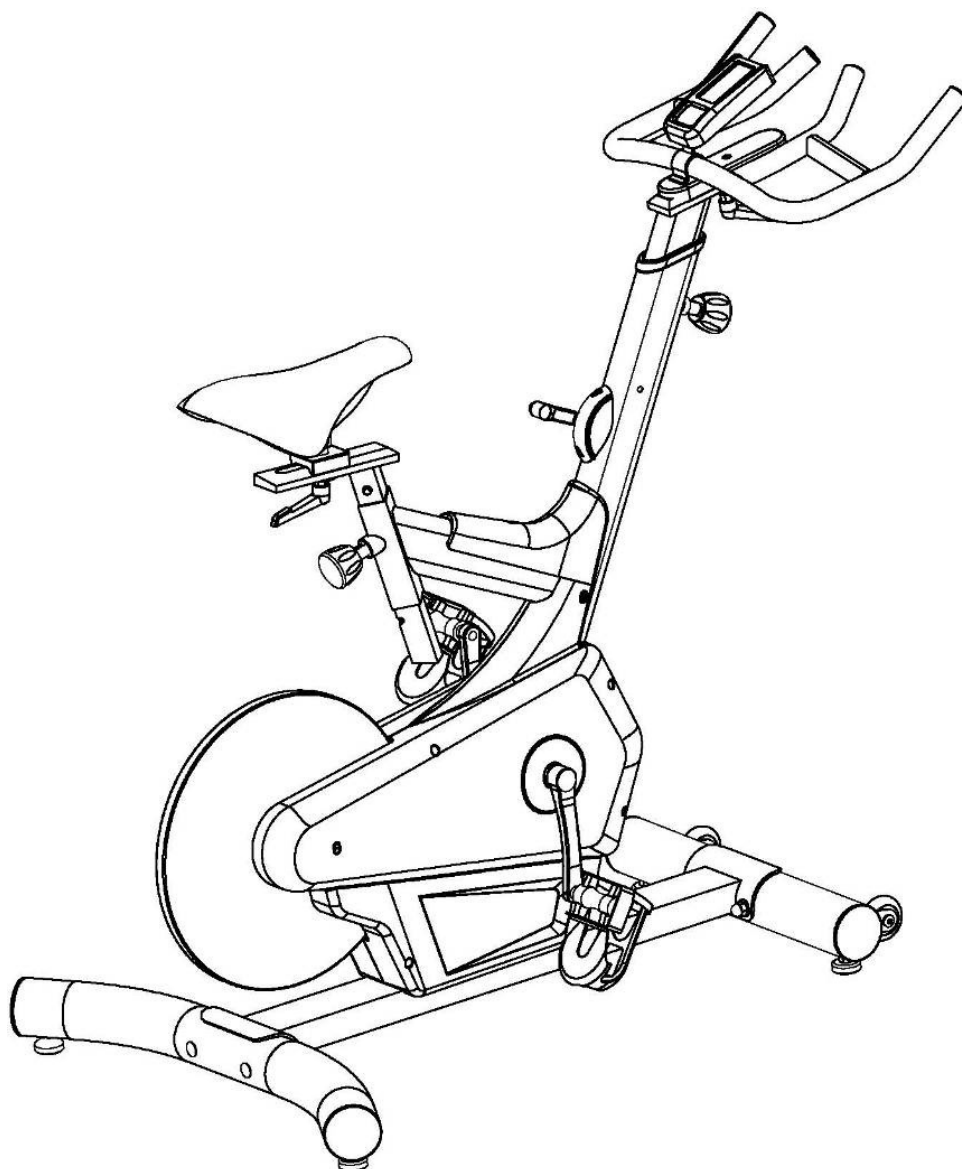

BICICLETA SPINNING EVOLUTION SP2000

MAGNÉTICA



INSTRUÇÕES DE SEGURANÇA:

Note as seguintes precauções antes de montar e operar o equipamento:

1. Monte o equipamento exatamente como as descrições neste manual de instruções.
2. Cheque todos os parafusos, arruelas e outras conexões antes de usar o equipamento pela primeira vez. Garanta que o equipamento esteja numa condição segura.
3. Posicione o equipamento em local seco e plano e mantenha longe de qualquer fluído.
4. Posicione em uma base adequada (exemplo um tapete de borracha ou placa de madeira) para a montagem, evitando sujeira.
5. Antes de começar a treinar, remova todos os objetos que ficarem a um raio de 2 metros de distância.
6. Não use produtos de limpeza agressivos para limpar o equipamento. Remova seu suor do produto imediatamente depois de treinar. E para montar ou reparar o equipamento, somente use ferramentas adequadas que acompanham o produto.
7. Sua saúde pode ser afetada por excessos de treino feitos incorretamente. **Consulte um médico antes de começar o programa de exercícios.** O programa de exercícios pode definir a configuração máxima (Pulso, Watts, duração do treino, etc.) para o qual você determinar. Esse equipamento não é adequado para propósitos terapêuticos.
8. Somente se exercite na máquina quando ela estiver trabalhando corretamente. Use apenas peças de reposição originais para qualquer reparo necessário.
9. Esse equipamento deve ser usado por uma só pessoa por vez.
10. Vista roupas e calçados apropriados para o treino no produto e seu calçado de treino deve ser próprio para o usuário.
11. Se você se sentir desconfortável, cansaço excessivo ou outros sintomas não usuais, por favor, **pare de treinar e consulte um médico imediatamente.**
12. Crianças e pessoas com deficiência devem usar o equipamento na presença de outra pessoa capacitada e que possa fornecer assistência.
13. Peso máximo do usuário é de 120 kgs.

INSTRUÇÕES DE MANUTENÇÃO

- É recomendado que todas as partes sejam lubrificadas uma vez ao mês.
- Não use produtos químicos agressivos para limpar o equipamento. Você deve usar somente sabão neutro com um pano úmido. Não use nenhum tipo detergente/solvente para limpá-lo.

AQUECENDO:



15 segundos para cada braço

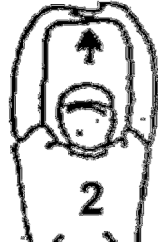

20 segundos

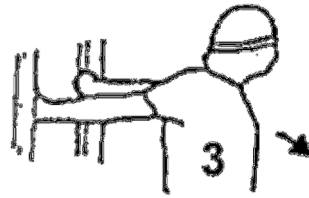

20 segundos

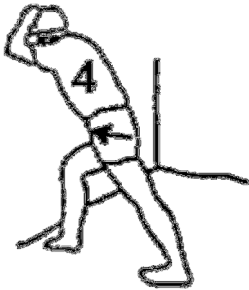

25 segundos para cada perna

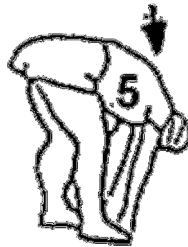

20 segundos



20 segundos



30 segundos

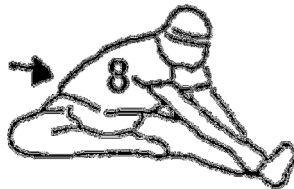

20 segundos para cada perna



30 segundos



20 segundos



5 segundos x 3 tempos

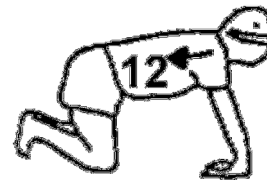

20 segundos

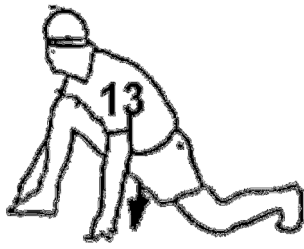

20 segundos para cada perna



5 vezes

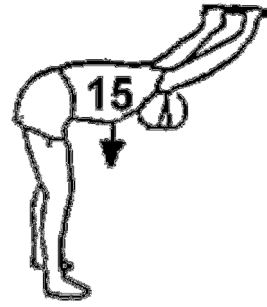

15 segundos

PEÇAS PRINCIPAIS:

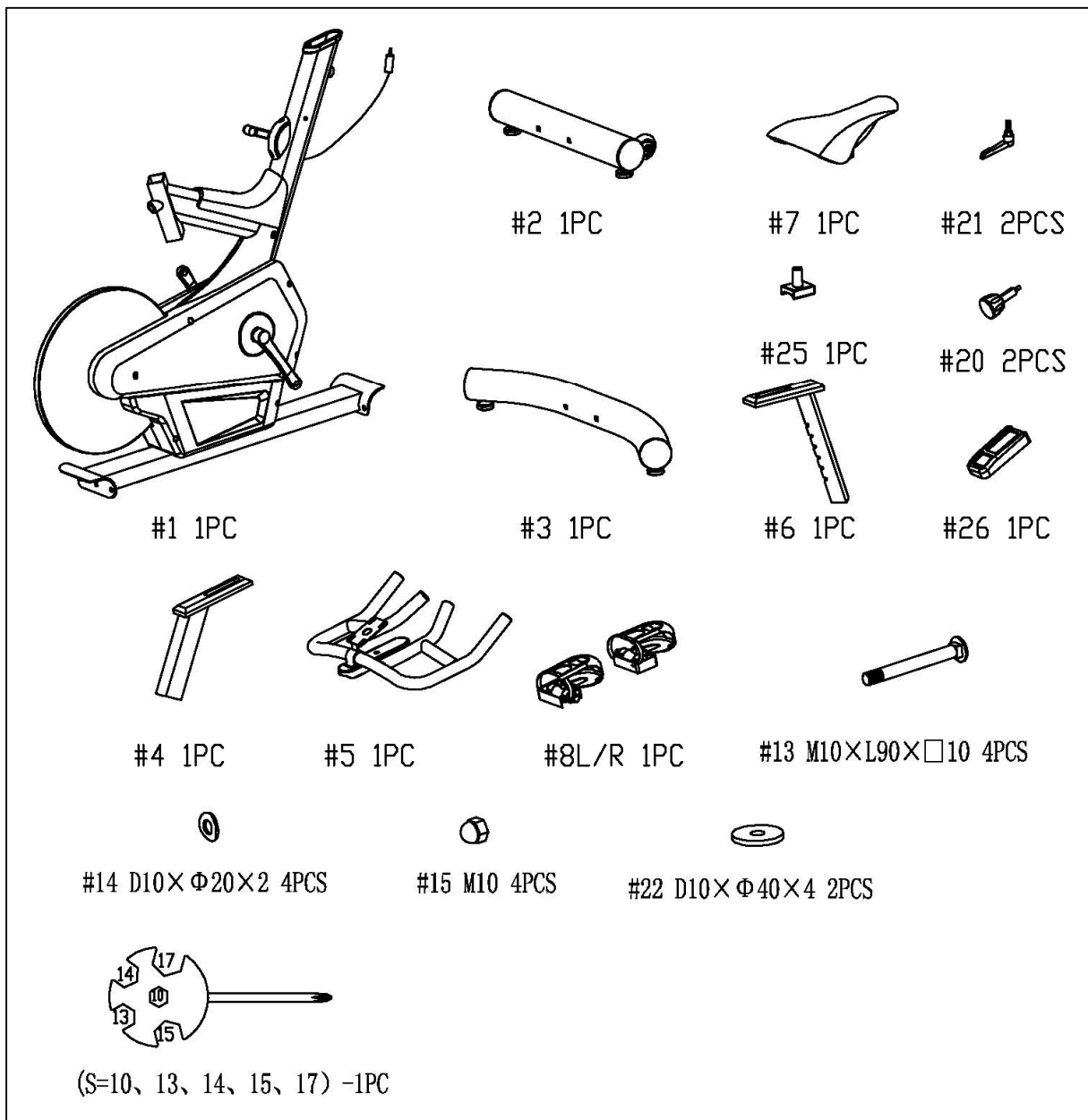

INSTRUÇÕES DE MONTAGEM

Passo 1:

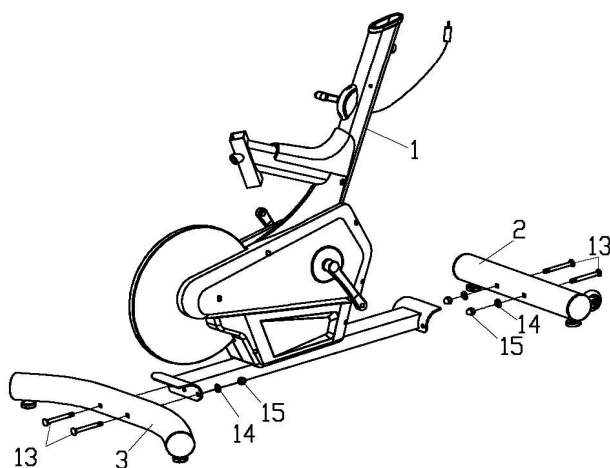
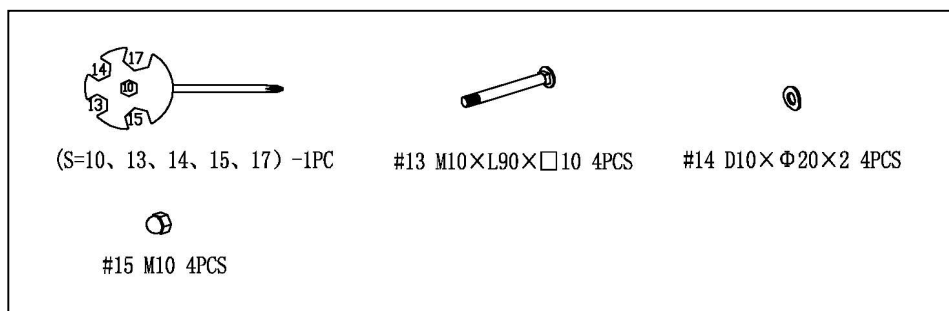

Passo 2:

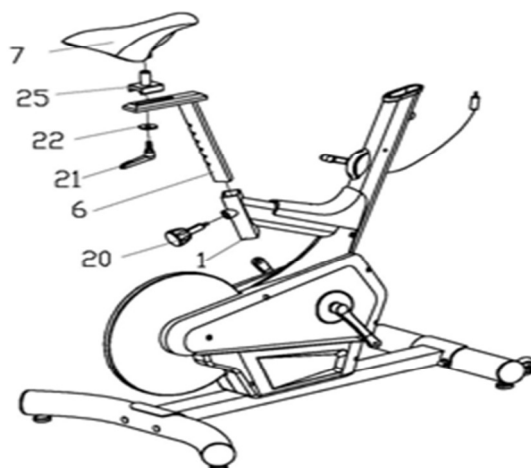
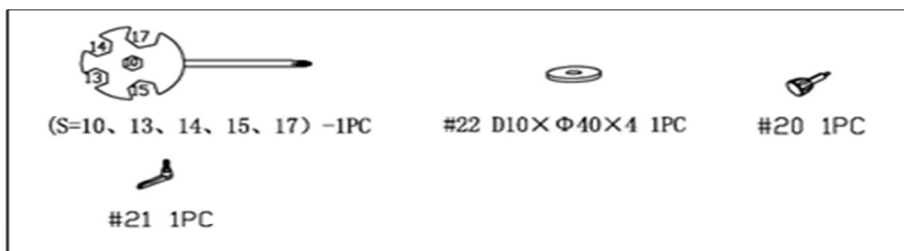

Passo 3:

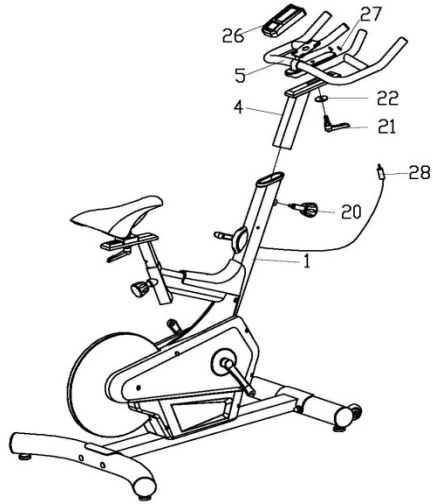
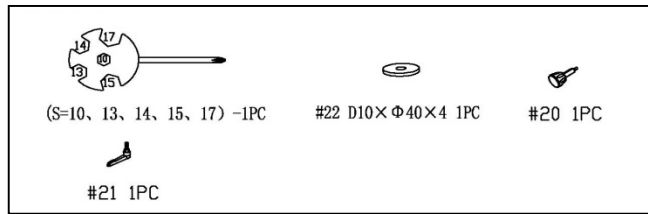

Passo 4:

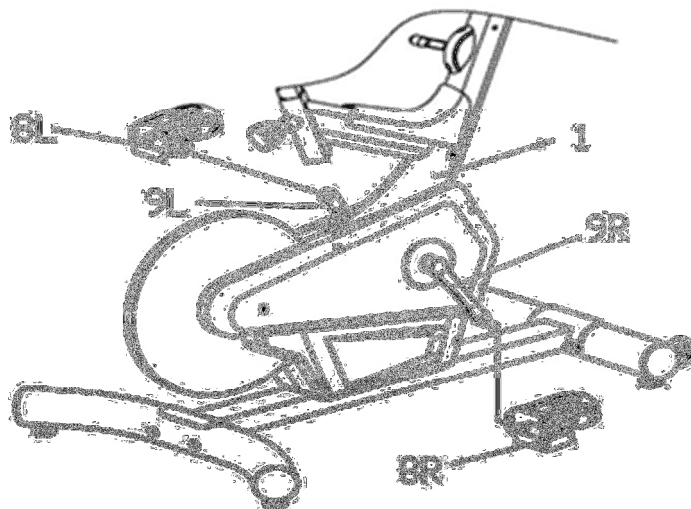
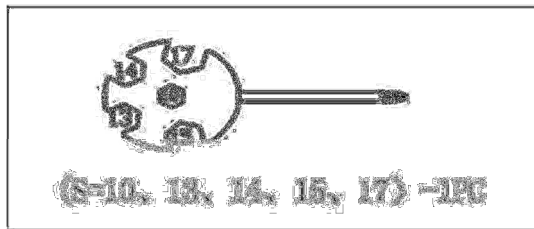

INSTRUÇÕES DO MONITOR:



Ligando

1. Conecte a fonte de alimentação e pressione a tecla RESET por 2 segundos para ligar o monitor. A tela de LCD irá mostrar todos os seguimentos por 2 segundos (figura1) com um som de “bipe”. O Disco de inércia dia “78.0” irá mostrar a distância (figura2) e a tela LCD irá mostrar a temperatura, data e tempo ocorrentes.



FIGURA 1





Figura 2

2. Use a tecla CONFIGURAÇÕES para ajustar TEMPO/DISTÂNCIA e CALORIAS e aperte o botão MODO depois do número selecionado. Aperte a tecla RESET se o usuário desejar apagar os valores.
- 3-1 Usar a tecla CONFIGURAÇÕES para ajustar o valor da frequência cardíaca (PULSO); o sistema vai emitir um “bipe” para lembrar quando a frequência cardíaca exceder o valor selecionado.

3-2 Quando o sinal da frequência cardíaca for detectado, o ícone  vai desaparecer e o ícone **SCAN** vai surgir (figura 3-4). Quando o valor anteriormente determinado chegar a zero, o sistema vai emitir um bipe como lembrete.

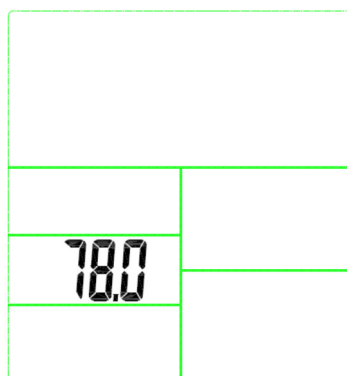
3-3 O ícone  vai aparecer por 3 segundos depois que o sinal da frequência cardíaca baixar.



FIGURA 3



FIGURA 4

4. MODO DE RECUPERAÇÃO:

4-1 A função de recuperação é somente válida quando exista uma frequência cardíaca detectada.

4-2 Aperte o botão RECUPERAÇÃO e a tela de LCD vai mostrar uma contagem de 60 segundos (figura5). Se o sinal da frequência cardíaca parar, a tela LCD vai mostrar "F6". Quando chegar a zero, a tela LCD vai mostrar o resultado FX (X=1~6) (figura 6).



FIGURA 5

4-3 Antes do tempo chegar a zero, o usuário pode apertar o botão CONFIGURAÇÕES para voltar para a imagem a tela LCD anterior.

4-4 O botão RECUPERAÇÃO que resulta FX vai continuar aparecendo na tela até o usuário apertar o botão novamente ou o sistema vai acionar o modo DESLIGAR depois de 4 minutos.

4-5. O sistema do monitor irá mostrar se existe qualquer sinal de entrada detectada (ou aperte qualquer botão).

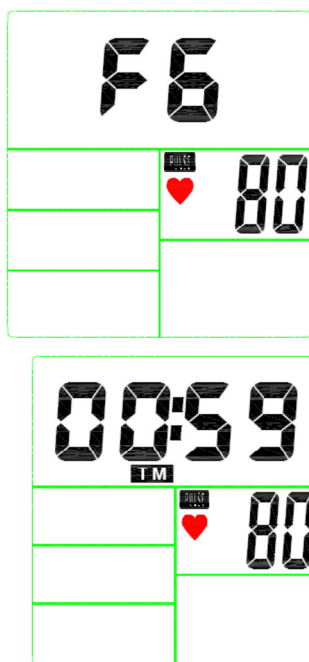
4-6. O sistema do monitor troca para automático se não existir entrada de sinal por mais de 4 minutos. Reinicie o monitor e todos os valores dos exercícios serão apresentados novamente.

DESENHO EXPLODIDO:

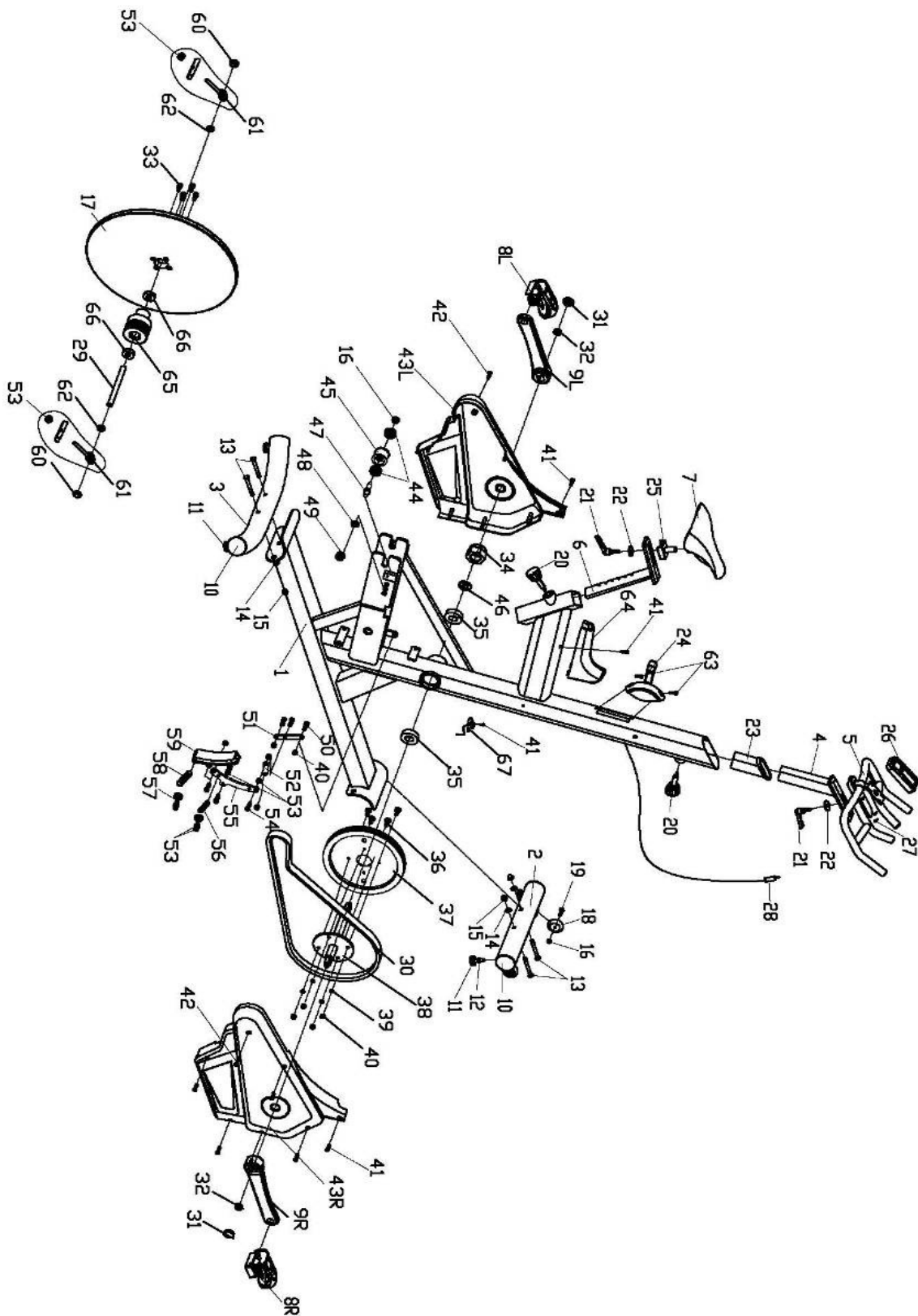

LISTA DE PEÇAS:

| N° peça | Descrição | Qt'de | N° peça | Descrição | Qt'de |
|----------------|--|--------------|----------------|--|--------------|
| 1 | Estrutura Principal | 1 | 32 | Porca do pedivela | 2 |
| 2 | Tudo base frontal | 1 | 33 | Parafuso sextavado da base do disco de inércia | 4 |
| 3 | Tubo base traseira | 1 | 34 | Porca de nylon | 1 |
| 4 | Base guia do guidão | 1 | 35 | Rolamento | 2 |
| 5 | Guidão | 1 | 36 | Parafuso sextavado | 4 |
| 6 | Base guia do selim | 1 | 37 | Polia da correia | 1 |
| 7 | Selim | 1 | 38 | Movimento central | 1 |
| 8L/R | Pedal (direito e esquerdo) | 1/1 | 39 | Arruela de pressão | 4 |
| 9L/R | Pedivela | 1/1 | 40 | Porca de nylon | 10 |
| 10 | Tampa do tubo base traseiro | 4 | 41 | Parafuso pequeno | 9 |
| 11 | Nivelador de altura da base frontal | 4 | 42 | Parafuso pequeno | 2 |
| 12 | Porca nivelador de altura da base frontal | 4 | 43L/R | Tampa da corrente | 1/1 |
| 13 | Parafuso da base frontal | 4 | 44 | Rolamento | 2 |
| 14 | Arruela do parafuso da base frontal | 4 | 45 | Polia do eixo central | 1 |
| 15 | Porca do parafuso da base frontal | 4 | 46 | Espaçador do eixo central | 1 |
| 16 | Porca de nylon | 2 | 47 | Pino da polia do eixo central | 1 |
| 17 | Disco de inércia | 1 | 48 | Arruela plana | 1 |
| 18 | Roda de movimento | 2 | 49 | Porca de nylon | 1 |
| 19 | Chave Allen | 2 | 50 | Parafuso sextavado da base do disco de inércia | 5 |
| 20 | Manípulo da guia de altura do selim | 2 | 53 | Porca sextavada | 8 |
| 21 | Pino L do guidão | 2 | 54 | Parafuso sextavado da base do disco de inércia | 1 |
| 22 | Arruela plana (grande) | 2 | 55 | Sistema de freio | 1 |
| 23 | Guia plástica da base do guidão | 1 | 56 | Mola tensora | 1 |
| 24 | Manípulo controlador do sistema de intensidade | 1 | 57 | Parafuso da mola tensora | 2 |
| 25 | Guia do selim | 1 | 58 | Mola tensora | 1 |
| 26 | Monitor | 1 | 59 | Freio magnético | 1 |
| 27 | Guidão cross | 2 | 60 | Porca sextavada | 2 |
| 28 | Cabo sensor | 1 | 61 | Parafuso ajustável | 2 |
| 29 | Eixo da roda de inércia | 1 | 62 | Porca sextavada | 2 |
| 30 | Correia | 1 | 63 | Parafuso do Manípulo controlador do sistema de intensidade | 2 |

| | | | | | |
|----|---------------------------|---|----|----------------------------------|---|
| 31 | Capa da porca do pedivela | 2 | 64 | Carenagem da estrutura principal | 1 |
|----|---------------------------|---|----|----------------------------------|---|

TERMOS DE GARANTIA

CONDIÇÕES GERAIS DE GARANTIA

- A. O atendimento em garantia será realizado somente mediante a apresentação da nota/cupom fiscal original de Venda e nos limites fixados por este Termo.
- B. Todos os componentes dos equipamentos estão cobertos pela Garantia EVOLUTION FITNESS contra defeitos de fabricação pelo período de 1 (um) ano contado a partir da data de emissão da nota/cupom fiscal de venda, excetuando-se os componentes de desgaste natural descritos no item C deste Termo, no caso de uso residencial.
- C. Componentes que se desgastam naturalmente com o uso regular do equipamento tais como escovas do motor, correias, lonas, cintas de freio, correntes e cabos de aço, têm garantia legal contra defeito de fabricação por um período de 90 (noventa) dias contados a partir da data de emissão da nota/cupom fiscal de venda. Após este período e até completar 1 (um) ano, são de responsabilidade da EVOLUTION FITNESS as despesas relativas aos serviços (peças e mão-de-obra) que envolvam os componentes acima citados, somente nos casos em que a Assistência Técnica Autorizada EVOLUTION FITNESS constatar defeito de fabricação.
- D. A Garantia EVOLUTION FITNESS será prestada pela Rede de Assistência Técnica Autorizada EVOLUTION FITNESS que cobre os principais municípios no território nacional. No caso de equipamentos que apresentem problemas de funcionamento, o Cliente EVOLUTION FITNESS poderá optar por levar o mesmo até um dos postos da Rede de Assistência Técnica Autorizada EVOLUTION FITNESS ou, no período de 30 (trinta) dias contados a partir da data de emissão da nota/cupom fiscal de venda, solicitar atendimento em seu próprio domicílio sem despesas de deslocamento naqueles municípios cobertos pela Rede de Assistência Técnica Autorizada EVOLUTION FITNESS. No caso de municípios não cobertos pela Rede de Assistência Técnica Autorizada EVOLUTION FITNESS e ao final do período de 30 (trinta) dias contados a partir da data de emissão da nota/cupom fiscal de venda, as despesas de deslocamento serão previamente apresentadas ao Cliente EVOLUTION FITNESS para aprovação, correndo por sua conta.
- E. A garantia não abrangerá os serviços de instalação, limpeza e lubrificação do produto, bem como os danos que este venha a sofrer em decorrência de mau uso, oxidação oriunda de agentes externos, intempéries, negligência, modificações, uso de acessórios impróprios, mau dimensionamento para a aplicação a que se destinam, quedas, perfurações, utilização e instalação em desacordo com o manual de instruções, ligações elétricas em tensões impróprias ou em redes elétricas sujeitas a flutuações excessivas ou sobrecargas.
- F. Nenhum revendedor está autorizado a receber produto de cliente para encaminhá-lo a Assistência Técnica Autorizada EVOLUTION FITNESS ou desta retirá-lo para devolução ao mesmo e a fornecer informações em nome desta sobre o andamento do serviço. A

EVOLUTION FITNESS ou a Assistência Técnica Autorizada EVOLUTION FITNESS não se responsabilizarão por eventuais danos ou demora em decorrência dessa não observância

G. Os lubrificantes (silicones, graxas, óleos) utilizados deverão ser os recomendados neste manual (encontrados na Rede de Assistência Técnica Autorizada EVOLUTION FITNESS).

H. A EVOLUTION FITNESS manterá disponíveis as peças de reposição enquanto não cessar a fabricação ou importação do produto. Caso cessada a produção ou importação do produto a EVOLUTION FITNESS manterá a oferta de reposição da sua linha de produtos por um período razoável de tempo, na forma da lei.

I. As condições estabelecidas neste Termo estão asseguradas ao primeiro comprador usuário deste produto pelo período de 1(um) ano (incluído período da garantia legal - primeiros 90 (noventa) dias), contado a partir da data de emissão da nota/cupom fiscal de venda, em caso de uso exclusivamente residencial.

EXTINÇÃO DA GARANTIA

Esta Garantia será considerada sem efeito quando:

A. Do decurso normal do prazo de sua validade.

B. O produto for entregue para o conserto a pessoas não autorizadas pela EVOLUTION FITNESS, forem verificados sinais de violação de suas características originais ou montagem fora do padrão de fábrica.

C. O produto for utilizado em academias, condomínios, clínicas, clubes, saunas, submerso em água ou qualquer modo de uso que a este se assemelhe que não para o fim residencial.

OBSERVAÇÕES

A. São de responsabilidade do cliente as despesas decorrentes do atendimento de chamadas julgadas improcedentes.

B. Nenhum revendedor ou Assistência Técnica Autorizada EVOLUTION FITNESS tem autorização para alterar este Termo ou assumir compromissos em nome da EVOLUTION FITNESS.

C. A EVOLUTION FITNESS não se responsabiliza por eventuais acidentes e suas consequências, decorrentes da violação das características originais ou montagem fora do padrão de fábrica de seus produtos.

Nota: A EVOLUTION FITNESS reserva-se o direito de promover alterações deste sem aviso prévio.

EVOLUTION FITNESS I.E.P.G. LTDA

service@fitnessshopbrasil.com.br

CNPJ: 10.951.948/0001-86

Rua Guaporé, 246 – São Marcos

CEP 89214-130

Joinville – SC – Brasil

Telefone: (047) 3429 5526