

A Móveis Primavera buscando sempre melhorar o atendimento e compromisso com o cliente descreve abaixo os termos de garantia de produto.

- 1-** Com a finalidade de melhorar e agilizar nosso controle operacional, apenas será válido o pedido de assistência técnica mediante apresentação deste documento preenchido e presente da etiqueta do produto e nota fiscal anexada.
- 2-** Do **cliente** segue os seguintes direitos e deveres para obter do direito de garantia do produto:
- 2.1-** No momento da entrega do produto, as caixas devem ser manipuladas e armazenadas com cuidado pelo profissional do estabelecimento da compra.
- 2.2-** Produtos transportados e avariados em carros de terceiros não terão direito à garantia do produto.
- 2.3-** As caixas deverão ser abertas somente pelo profissional habilitado da loja no momento da montagem.
- 2.4-** A montagem do produto deverá ser feita somente pelo profissional habilitado do estabelecimento da compra do produto, caso contrário lhe implicará na extinção da garantia do produto.
- 2.5-** A limpeza do móvel deverá ser feita somente com flanela lisa levemente umedecida com água.
- 2.6-** Evitar a exposição do produto ao sol e a umidade, a decorrência destes dois fatores levará à aceleração do desgaste da tonalidade, durabilidade, tal como o desgaste de seus acessórios.
- 2.7-** Constatado algum problema no produto que não seja devido ao mal uso do do mesmo, será trocada as peças avariadas, ficando vedada uma eventual troca se isso não se fizer necessário.
- 2.8-** Para acionar a garantia do produto entrar em contato com o estabelecimento da compra do móvel.
- 2.9-** Prazo de garantia: 180 dias contados à partir da emissão da nota fiscal do estabelecimento da compra do produto.

**3-** Da **empresa** (Móveis Primavera), cabe os seguintes direitos e deveres:

- 3.1-** A empresa tem o direito e dever de atender ao pedido de garantia no prazo máximo de 30 dias úteis, após o contato do estabelecimento da compra do produto, através do envio deste documento preenchido.
- 3.2-** Cabe ao estabelecimento da compra do produto o dever de enviar as peças danificadas para empresa (Móveis Primavera) para análise do defeito, após ser feita a assistência.
- 3.3-** A empresa não se responsabiliza por montagens efetuadas por terceiros.
- 3.5-** Danos decorrentes de desmontagem do produto por qualquer eventual motivo, implicará ao cliente a perda do direito de garantia do produto.

**4.0-** Dados de preenchimento do **cliente**, em obrigatório o preenchimento de todos os campos.

- 4.1-** Nome do Cliente: \_\_\_\_\_
- 4.2-** N° nota fiscal: \_\_\_\_\_
- 4.3-** Estabelecimento de compra: \_\_\_\_\_
- 4.4-** Cidade: \_\_\_\_\_
- 4.5-** Você adquiriu garantia estendida da loja: \_\_\_\_\_
- 4.5-** Telefone p/ contato: \_\_\_\_\_ **email:** \_\_\_\_\_

**5.0-** Dados de preenchimento do **montador** (profissional habilitado da loja), em obrigatório o preenchimento de todos os campos.

- 5.1-** Nome do montador: \_\_\_\_\_
- 5.2-** N° peça solicitada: \_\_\_\_\_ **Código:** \_\_\_\_\_ **Qtd:** \_\_\_\_\_
- 5.3-** Descrição da peça solicitada: \_\_\_\_\_
- 5.4-** Motivo do pedido: \_\_\_\_\_
- 5.5-** Observação do montador: \_\_\_\_\_







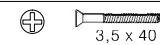
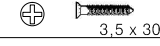
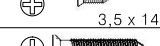

Etiqueta do produto

Cole aqui sua nota fiscal

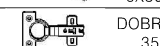

## BALCÃO COOK TOP - 1 PT - CM415 - VECCHIO / CORDA

Dimensões: Alt.: 0,875 - Larg.: 0,700- Prof.: 0,520

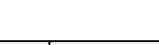
|   | Ferragem   | Qtd | Código |
|---|--|-----|--------|
| A |  3,5 x 40 CHATA       | 08  | 6544   |
| B |  3,5 x 30 CHATA       | 02  | 3966   |
| C |  3,5 x 14 CHATA       | 48  | 252    |
| D |  5,5 x 50 CHATA       | 04  | 5145   |
| E |  CAVILHA 6X30mm       | 12  | 372    |
| F |  DOBRADIÇA 35mm       | 02  | 4983   |
| G |  CANTONEIRA 4 FUROS   | 08  | 306    |
| H |  PREGO 10X10          | 40  | 263    |
| I |  PUXADOR FENDI 224 mm | 01  | 5601   |
| J |  SAPATA CAPRI         | 04  | 5023   |
| L |  PERFIL H 700        | 01  | 7463   |
| K |  CHAPA DE UNIÃO     | 01  | 7047   |

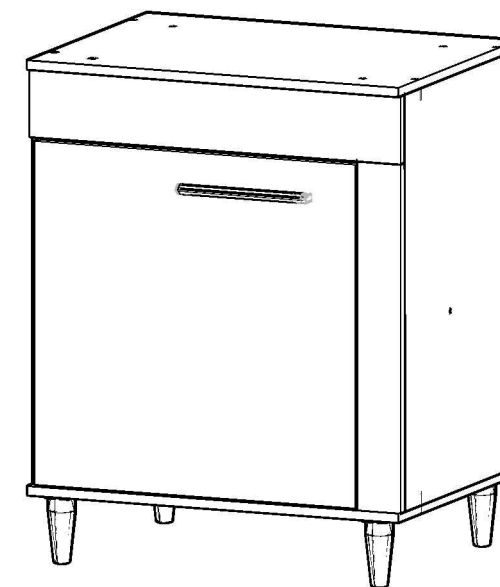

| Peça | Código | Descrição                | Qtd. | Dimensões peça : |
|------|--------|--------------------------|------|------------------|
| 01   | 8565   | Lateral direita vecchio  | 01   | 735x497x15 mm    |
| 02   | 8566   | Lateral esquerda vecchio | 01   | 735x497x15 mm    |
| 03   | 8567   | Prateleira vecchio       | 01   | 668x497x15 mm    |
| 04   | 8568   | Porta vecchio            | 01   | 604x604x15 mm    |
| 05   | 8569   | Espelho frontal corda    | 01   | 699x120x15 mm    |
| 06   | 8572   | Tampo inferior vecchio   | 01   | 700x520x15 mm    |
| 07   | 8573   | Tampo superior vecchio   | 01   | 700x520x15 mm    |
| 08   | 8571   | Fundo corda/cinza relevo | 02   | 690x375x03 mm    |
| 09   | 8570   | Espelho vertical corda   | 01   | 614x80x15 mm     |
| 10   | 8562   | Ferragem                 | 01   |                  |

### Dicas do fabricante.

- A-** Separe e identifique as peças de acordo com o manual.
- B-** Efetue a montagem sobre a embalagem de papelão.
- C-** Lembre-se que o esquadro do móvel depende da boa colocação do fundo.
- D-** Para fazer o recorte para o fogão use uma serra tico-tico e siga as furações de acordo com este o manual .

### 1º ETAPA

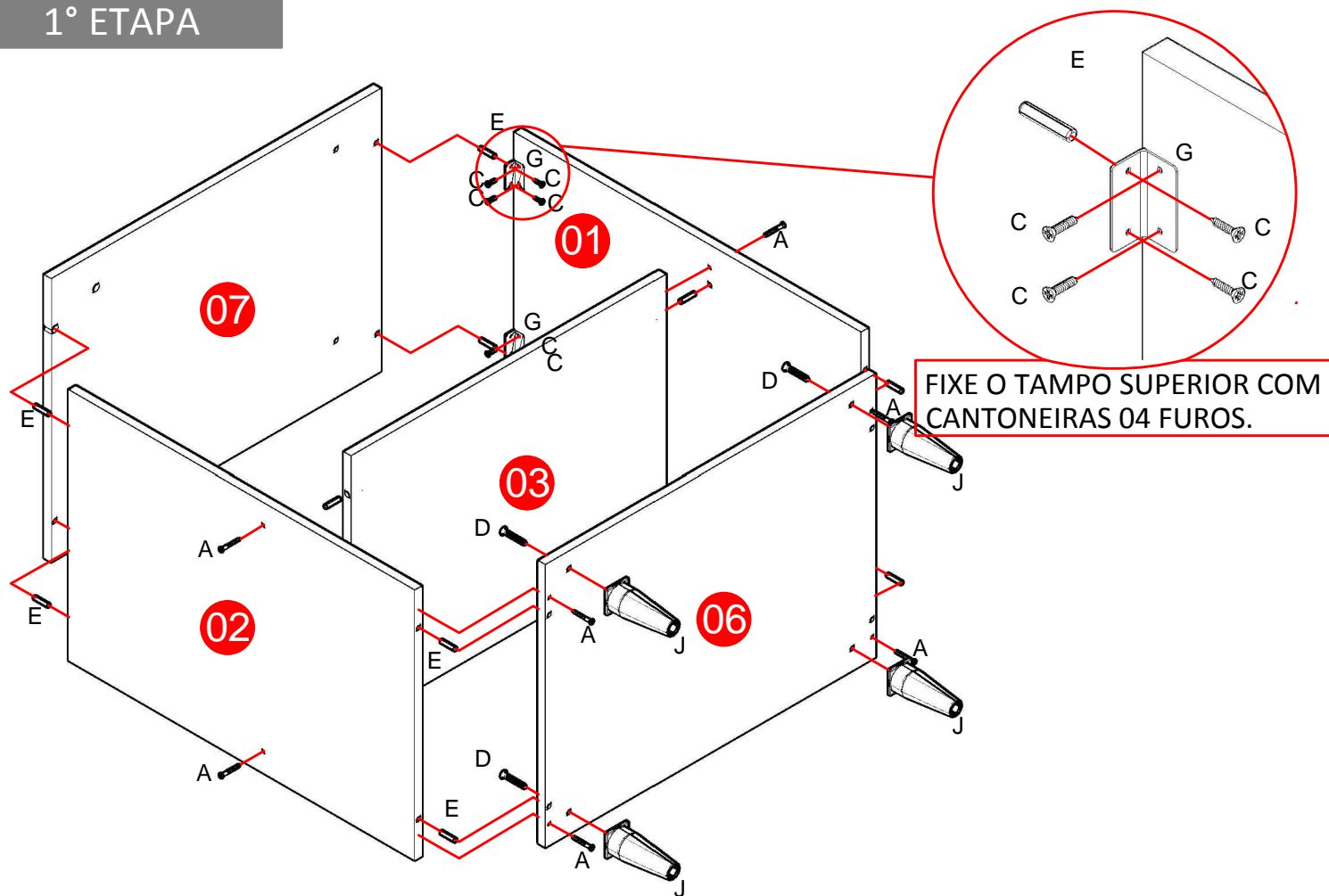

### 2º ETAPA

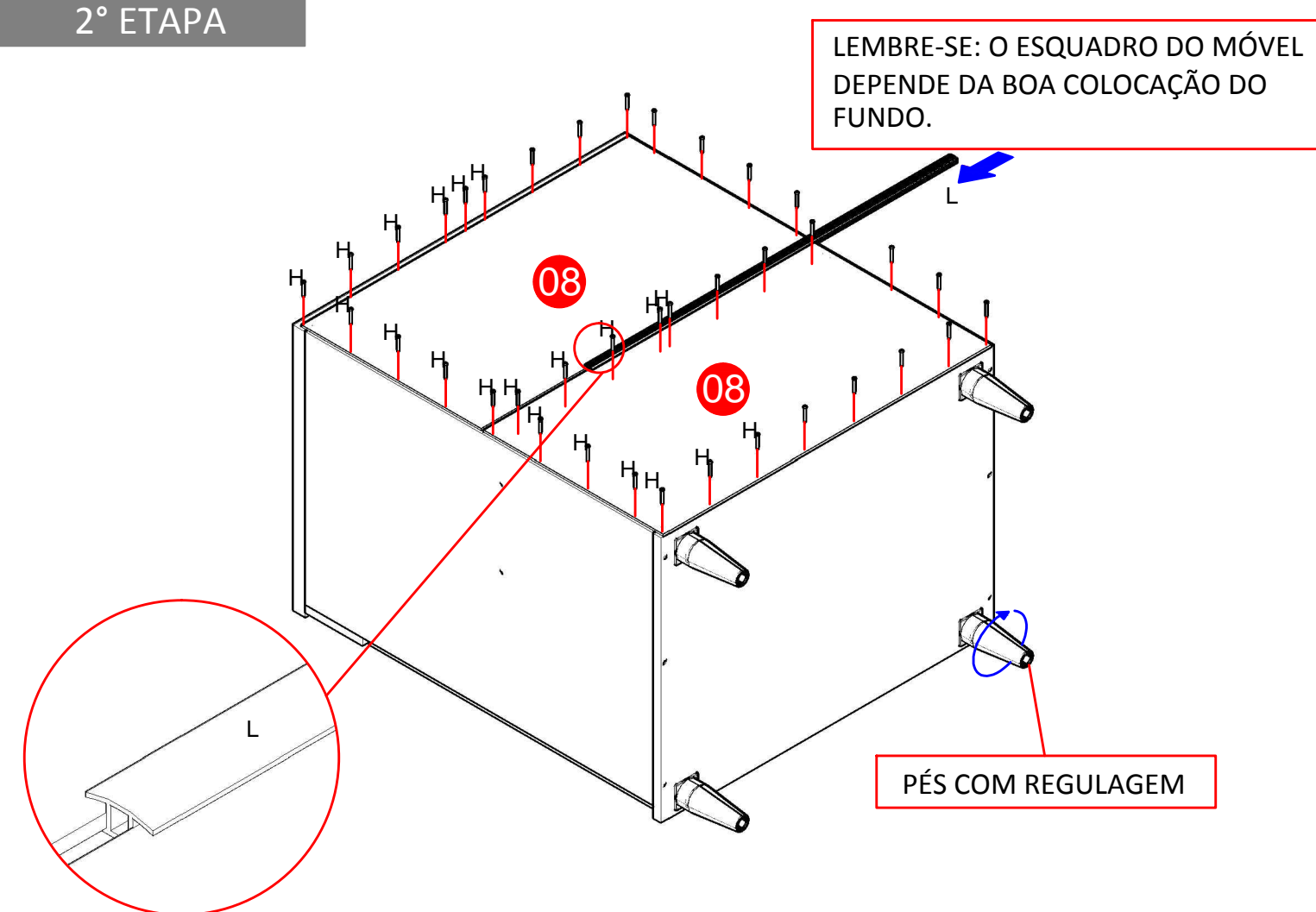

### 3º ETAPA

**COLOCANDO OS ESPELHOS (05) E (09):** UTILIZE CANTONEIRAS (G) E CHAPA DE UNIÃO (K) PARA FIXAR OS ESPELHOS.

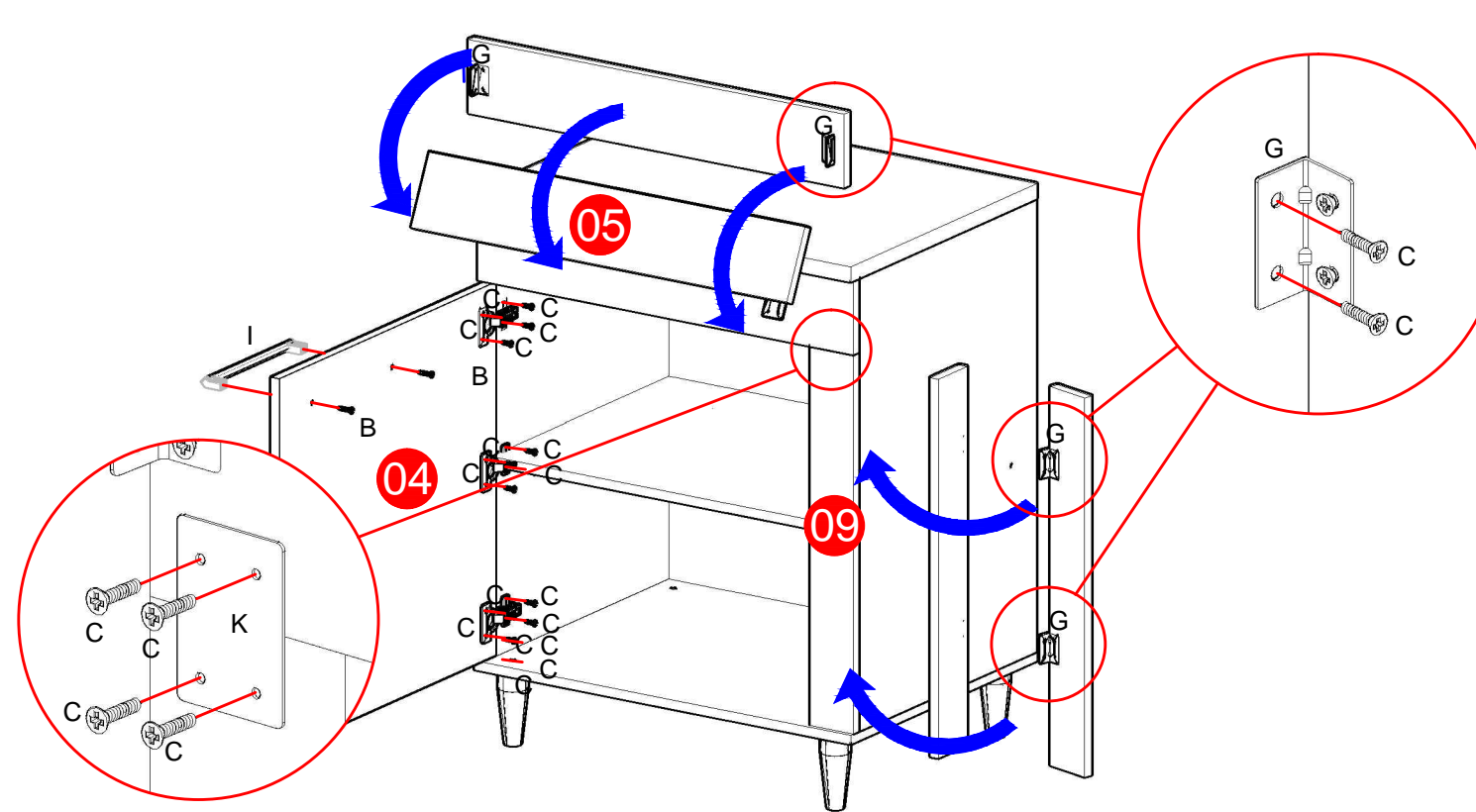

**COLOCANDO A PORTA:** COLOQUE A PORTA (04) TANTO NO LADO DIREITO QUANTO NO ESQUERDO INVERTENDO O LADO DO ESPELHO (09).

### 4º ETAPA

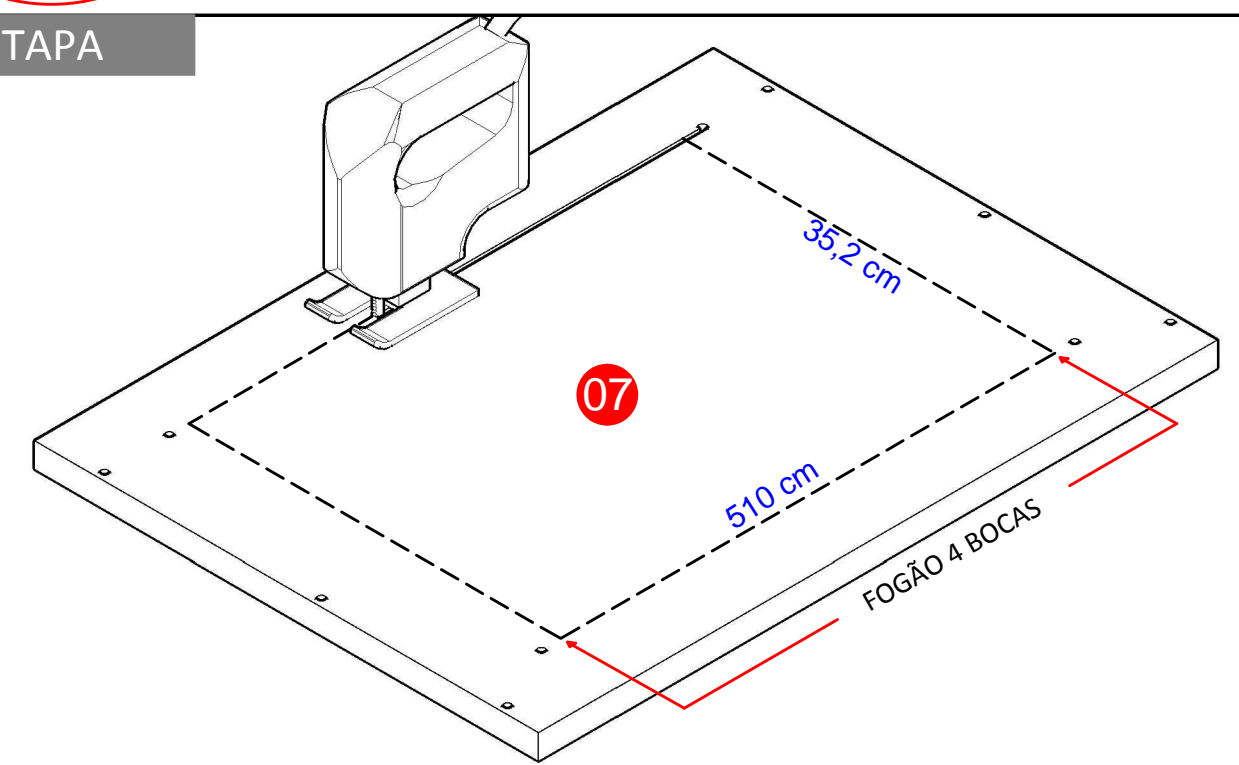

**ABRINDO O TAMPO PARA INSERIR O FOGÃO COOK TOP:**  
1º - LEIA ATENTAMENTE O MANUAL DE INSTRUÇÕES DO SEU "FOGÃO COOK TOP";  
2º - VERIFIQUE NO MANUAL A MEDIDA NECESSÁRIA DE ABERTURA PARA INSERIR O FOGÃO;  
3º - NO TAMPO HÁ PRÉ-FURAÇÕES PARA MARCAÇÃO DE UM RASGO COM DIMENSÃO 510X352MM (FOGÃO 4 BOCAS DE MARCA POPULAR), VERIFIQUE SE A MESMA ATENDE SUAS NECESSIDADES;  
4º - MARQUE O TAMPO E EFETUE O CORTE COM UMA SERRA TICO-TICO, UTILIZANDO UMA SERRA FINA PARA MELHOR ACABAMENTO DO CORTE;