



KD-X200

RECEPTOR DE MÍDIA DIGITAL MANUAL DE INSTRUÇÕES

JVC KENWOOD Corporation



Leia todas as instruções cuidadosamente antes de usar o produto, para obter o melhor desempenho possível do aparelho.

 **ADVERTÊNCIA:**
A audição de sons acima de 85 Decibéis pode prejudicar o sistema auditivo humano.
Lei Nº 11.291/2006

Para Uso do Cliente:
Indique abaixo o No do Modelo e o No de Série, os quais estão localizados na parte superior ou inferior do gabinete. Guarde essas informações para consulta futura.

Nº do Modelo _____
Nº de Série _____

⚠️ Advertência

Não opere nenhuma função que tire sua atenção de uma condução segura.

⚠️ Precaução

Ajuste de volume:

- Ajuste o volume de forma que possa ouvir os sons de fora do carro para evitar acidentes.
- Diminua o volume antes de reproduzir fontes digitais para evitar danificar os alto-falantes pelo aumento súbito do nível de som de saída.

Generalidades:

- Evite utilizar o dispositivo USB ou iPod/iPhone se isso puser em risco sua segurança na direção.
- Certifique-se de que tenha sido feito um backup de todos os dados importantes. Não nos responsabilizamos pela perda de dados gravados.
- Nunca coloque ou deixe nenhum objeto metálico (como moedas ou ferramentas de metal) dentro do aparelho para evitar um curto-circuito.

Como encaixar/desencaixar o painel frontal

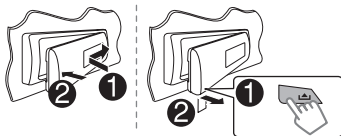

Como reiniciar o aparelho

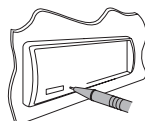

Seus ajustes predefinidos também serão apagados.

Manutenção

■ Limpeza do aparelho

Limpe a sujeira do painel frontal com um pano macio ou de silicone seco.

■ Limpeza do conector

Remova o painel frontal e limpe o conector delicadamente com um cotonete, com cuidado para não danificar o conector.

■ Como se lê este manual:

- Este manual explica principalmente as operações que usam os botões do painel frontal.
- < > indica as exibições no painel frontal.
- [XX] indica o ajuste inicial de um item do menu.







Conteúdo

Preparação	3	Bluetooth®	11
Cancelamento da exibição de demonstração		Ajuste de som	12
Ajuste do relógio		Operações nos menus	13
Operações básicas	4	Informações adicionais	15
Controle remoto	5	Localização e solução de problemas	17
Rádio	6	Especificações	18
USB	8	Instalação/Conexão	19
iPod/iPhone	9		
Componentes externos	11		

















Preparação

Cancelamento da exibição de demonstração

A demonstração de exibição sempre está ligada a não ser que você a cancele.

-  (Mantenha pressionado) 
-  
- Selecione <DEMO OFF>.   → 
- Pressionar **MENU** para sair.

Ajuste do relógio

-  (Mantenha pressionado) 
- Selecione <CLOCK>.   → 
- Selecione <CLOCK SET>.   → 
- Selecione o dia da semana.   → 
- Ajuste a hora.   → 
- Ajuste o minuto.   → 
- Pressionar **MENU** para sair.

Operações básicas

Painel frontal

Controle remoto

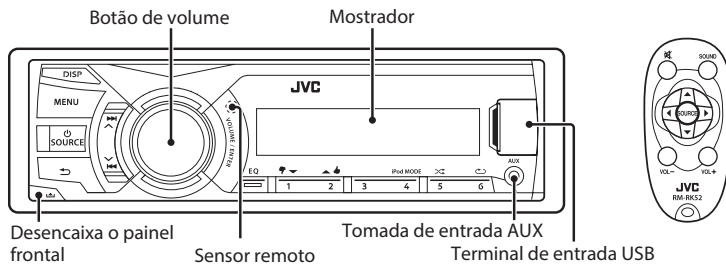

- Sensor remoto
- Apontar o controle remoto direto no sensor.
 - NÃO exponha à luz brilhante do Sol.

Ao pressionar ou manter pressionado o(s) seguinte(s) botão(ões)...

Painel frontal	Controle remoto	Função geral
SOURCE	—	<ul style="list-style-type: none"> • Liga. (Mantenha pressionado) • Desliga. (Mantenha pressionado) • Pressione o botão /SOURCE no painel frontal e gire o botão do volume dentro de 2 segundos, para selecionar a fonte.
	SOURCE	Pressionar repetidamente para selecionar a fonte.
Botão do volume (girar)	VOL - / +	Ajusta o nível do volume.
	—	Seleciona itens.
Botão do volume (pressionar)		<ul style="list-style-type: none"> • Fica mudo ou pausa a reprodução. • Pressionar o botão de novo para cancelar o silenciamento ou retomar a reprodução.
	—	Confirma a seleção.
Botões de número (1 - 6)	—	<ul style="list-style-type: none"> • Seleciona as emissoras predefinidas. • Armazena a emissora atual dentro do botão com número selecionado. (Mantenha pressionado) página 6)
	EQ	Seleciona o modo de som predefinido página 12)
	—	Volta ao menu anterior.
		<ul style="list-style-type: none"> • Seleciona uma emissora predefinida. (Apenas quando estiver usando o controle remoto.) • Seleciona a pasta MP3/WMA/WAV página 8)
	—	<ul style="list-style-type: none"> • Auto-busca uma emissora de rádio página 6) • Busca uma emissora de rádio manualmente. (Mantenha pressionado) • Seleciona faixa. página 8, 9) • Avança rapidamente ou retrocede faixa. (Mantenha pressionado)

Exibir informação

Altera a informação exibida. (Pressionar)
 Rola a informação atual exibida. (Mantenha pressionado)

Fonte	Exibição
FM/AM	Nome da emissora (PS) *1 → Frequência → Tipo de programa (PTY) *1 → Dia/Relógio → (de volta ao início)
USB	Título do álbum/Artista → Título da faixa → Faixa n°/Tempo de reprodução → Dia/Relógio → (de volta ao início)
USB-IPOD (HEAD MODE/IPOD MODE)	
USB-IPOD (EXT MODE)	EXT MODE ↔ Dia/Relógio
AUX	AUX ↔ Dia/Relógio
BT AUDIO	BT AUDIO ↔ Dia/Relógio

*1 Apenas para estações de Radio Broadcast Data System em FM.

Controle remoto**Preparação**

Quando utilizar o controle remoto pela primeira vez, remova a folha de isolamento.

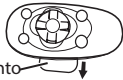

Folha de isolamento

Troca da pilha de lítio tipo botão

- Se a eficiência do controle remoto diminuir, troque a pilha.

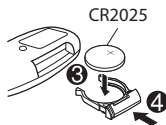
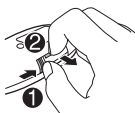
**Informação sobre a eliminação de pilhas**

Este produto não deve ser eliminado como lixo doméstico geral. Devolva a pilha usada ao revendedor ou entidade autorizada para que a mesma seja devolvida ao fabricante ou importador.

A reciclagem e a eliminação de lixo de maneira apropriada ajudarão a conservar os recursos naturais ao mesmo tempo que prevenirão os efeitos prejudiciais à nossa saúde e ao meio ambiente.

⚠ Precaução

- Não deixe o controle remoto em lugares quentes, como sobre o painel.
- A bateria de lítio corre risco de explosão, se substituída incorretamente. Substitua-a somente por outra do mesmo tipo ou equivalente.
- O conjunto de baterias ou as baterias não devem ser expostas ao calor excessivo como a luz do Sol, fogo ou algo similar.
- Mantenha a bateria fora do alcance de crianças e na embalagem original até o momento de usar. Devolva a bateria usada ao revendedor ou entidade autorizada para que a mesma seja devolvida ao fabricante ou importador. Se engolidas, contate um médico imediatamente.

Rádio

Busca de uma emissora de rádio

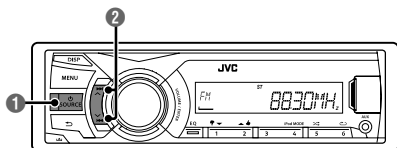

- 1 Selecionar <FM> ou <AM>.
- 2 Auto-busca. (Pressionar)
Busca manual. (Mantenha pressionado)
"M" começará a piscar e, então, pressione o botão repetidamente.

"ST" acende-se quando se recebe uma transmissão FM estéreo com um sinal suficientemente forte.

Armazenamento de estações na memória

■ Predefinição manual

Você pode predefinir até 18 emissoras para FM e 6 emissoras para AM.

Durante a escuta de uma emissora...



(Mantenha pressionado)

O número predefinido pisca e "MEMORY" aparece. A emissora atual é armazenada para o botão do número selecionado (1 - 6).

----- ou -----

- 1 (Mantenha pressionado)

"PRESET MODE" pisca.

- 2 Selecionar um número predefinido.

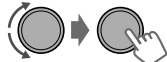

O número predefinido pisca e "MEMORY" aparece.

■ Auto-predefinição (só FM)

SSM (Memória sequencial de emissora com sinal forte)

Você pode predefinir até 18 emissoras para FM.

- 1 (Mantenha pressionado)

- 2 → <TUNER>
→ <SSM>
→ <SSM 01 - 06>

"SSM" pisca. Quando todas as emissoras estiverem armazenadas, "SSM" para de piscar.

Para predefinir <SSM 07 - 12>/<SSM 13 - 18>, repita as etapas 1 e 2.

Seleção de uma emissora predefinida



----- ou -----

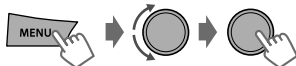

Ajuste do marcador de tempo do rádio

Você pode sintonizar uma emissora predefinida numa ocasião específica independente da fonte atual.

1  (Mantenha pressionado)

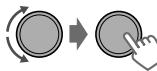
2  →<TUNER>
→<RADIO TIMER>
→<OFF>/<ONCE>/
<DAILY>/<WEEKLY>

[OFF]	Cancela o timer do rádio.
ONCE	Ativa uma vez.
DAILY	Ativa diariamente.
WEEKLY	Ativa semanalmente.

3 Seleciona a emissora predefinida.

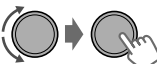
 →<FM>/<AM>
→<01> ... <18> para FM/
<01> ... <06> para AM

4 Defina o dia e hora da ativação.

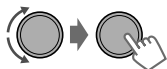

5 Pressionar **MENU** para sair.

-  acende depois do timer do rádio estar definido.
- Somente um único timer pode ser definido. Definir um timer novo apagará o ajuste anterior.
- O temporizador do rádio não ativará se o aparelho estiver desligado, ou se <AM> estiver definido como <OFF> no <SRC SELECT> após a seleção de uma emissora AM para o temporizador.

Busca de seus programas favoritos—Busca por tipo de programa (PTY)

Esta característica está somente disponível para estações de Radio Broadcast Data System em FM.

1  (Mantenha pressionado)

2 Selecionar um código PTY.

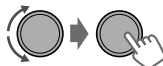

Inicia a busca de PTY.

Se houver uma estação transmitindo um programa do mesmo código PTY que você selecionou, aquela estação estará sintonizada.



Códigos PTY

NEWS, INFORM (informação), SPORTS, TALK, ROCK, CLS ROCK (rock clássico), ADLT HIT (hits adultos), SOFT RCK (rock suave), TOP 40, COUNTRY, OLDIES, SOFT, NOSTALGA (nostalgia), JAZZ, CLASSICL (clássico), R & B (ritmo e blues), SOFT R & B (ritmo suave e blues), LANGUAGE, REL MUSC (música religiosa), REL TALK (conversa religiosa), PERSNLTY (personalidade), PUBLIC, COLLEGE, HABL ESP (conversa em Espanhol), MUSC ESP (música espanhola), HIP HOP, WEATHER

Reproduzir um dispositivo USB

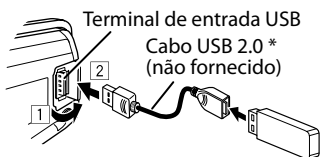

A fonte muda para "USB" e a reprodução começa.
* Não deixe o cabo no carro quando não estiver em uso.

- Este aparelho reproduz arquivos MP3/WMA/WAV armazenados em dispositivos de armazenagem em massa do tipo USB (como uma memória USB e reproduz de áudio digital).

Seleção de uma pasta/faixa

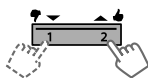

Seleciona a pasta.



- Seleciona faixa. (Pressionar)
- Avança rapidamente ou retrocede a faixa. (Mantenha pressionado)

Seleção de uma faixa/pasta da lista

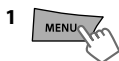

- Selecionar uma pasta. (Para MP3/WMA/WAV)

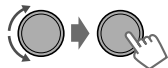

----- ou -----

Selecione a lista desejada. (Para arquivos JVC Playlist Creator (JPC) e JVC Music Control (JMC) (ver página 16)

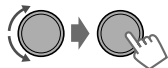

PLAYLISTS, ARTISTS, ALBUMS, SONGS, GENRES

- Selecionar uma faixa.

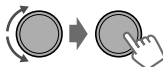

Se o dispositivo USB tiver muitas pastas ou faixas, você pode fazer uma pesquisa rápida da pasta ou faixa desejada ao girar rapidamente o botão do volume.

Seleção dos modos de reprodução

Você pode selecionar um dos seguintes modos de reprodução de cada vez.

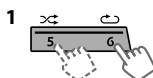

Pressionar **6** para REPEAT.
Pressionar **5** para RANDOM.

- Pressione o botão repetidamente.

REPEAT

RPT OFF	Cancela a repetição da reprodução.
TRACK RPT	Repete a faixa atual.
FOLDER RPT	Repete a pasta atual.

- "FOLDER RPT" não é aplicável para arquivo JPC/JMC.

RANDOM

RND OFF	Cancela a reprodução aleatória.
FOLDER RND	Reproduz aleatoriamente todas as faixas na pasta atual e, em seguida, as faixas das pastas seguintes.
ALL RND	Reproduz aleatoriamente todas as faixas.

iPod/iPhone

Reprodução num iPod/iPhone



A fonte muda para "USB" → "USB-IPOD" e a reprodução inicia (dependendo do status do dispositivo conectado).

* Não deixe o cabo no carro quando não estiver em uso.

Seleção do modo de controle

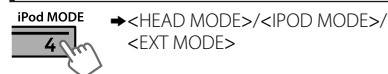

HEAD MODE	Controla a reprodução de música apenas deste aparelho.
IPOD MODE	Controla a reprodução de música deste aparelho e do iPod/iPhone.
EXT MODE	Controla a reprodução de música apenas do iPod/iPhone.

- Você também pode mudar o ajuste, empregando <IPOD SWITCH> no menu. (página 14)

Seleção de uma faixa

Somente aplicável no <HEAD MODE>/<IPOD MODE>.



- Seleciona uma faixa/capítulo. (Pressionar)
- Avança rapidamente ou retrocede a faixa. (Mantenha pressionado)

Seleção de uma faixa da lista

Somente aplicável no <HEAD MODE>.

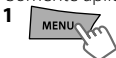

- 1 Seleccione a lista desejada.

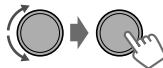

PLAYLISTS ↔ ARTISTS ↔ ALBUMS ↔ SONGS ↔
PODCASTS ↔ GENRES ↔ COMPOSERS ↔
AUDIOBOOKS ↔ (de volta ao início)

- 3 Seleccione a faixa desejada.

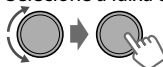

Repita este passo até que a faixa desejada seja selecionada.

- Se o menu selecionado tiver muitas faixas, você pode fazer uma pesquisa rápida pela faixa desejada girando rapidamente o botão do volume.

Seleção dos modos de reprodução

Somente aplicável no <HEAD MODE>.

Você pode selecionar um dos seguintes modos de reprodução de cada vez.



Pressionar **6** para REPEAT.
Pressionar **5** para
RANDOM.

- 2 Pressione o botão repetidamente.

REPEAT ↺

ONE RPT	Funciona da mesma forma que "Repeat One" (Repetir um) do iPod.
ALL RPT	Funciona da mesma forma que "Repeat All" (Repetir tudo) do iPod.

RANDOM ↻

RND OFF	Cancela a reprodução aleatória.
SONG RND	Funciona da mesma forma que "Shuffle Songs" (Embaralhar Canções) do iPod.
ALBUM RND	Funciona da mesma forma que "Shuffle Albums" (Embaralhar álbuns) do iPod.

- "ALBUM RND" não se aplica para alguns iPod/iPhone.

Pandora® (*)Função Indisponível no Brasil**Preparação**

- 1 Pesquise por "Pandora" na App Store da Apple iTunes para encontrar e instalar a versão mais atual do aplicativo Pandora em seu dispositivo.
- 2 No aplicativo em seu dispositivo, faça o login e crie uma conta no Pandora. Se não for um usuário registrado, uma conta pode ser criada também em www.pandora.com.

Pandora é disponível apenas nos EUA.

- Porque Pandora é um serviço de terceiros, as especificações são sujeitas a mudanças sem aviso prévio. Da mesma forma, a compatibilidade pode ser prejudicada, ou alguns ou todos os serviços podem se tornar indisponíveis.
- Algumas funções do Pandora não podem ser operadas deste aparelho.
- No caso de problemas ao usar esse aplicativo, contate Pandora em pandora-suporte@pandora.com.

Ouvindo Pandora

- 1 Abra o aplicativo Pandora em seu dispositivo.
- 2 Conecte o dispositivo ao terminal USB no painel frontal. (ver página 9)
A fonte muda para "PANDORA" e a transmissão da sua emissora atual começa automaticamente.

Operações básicas

Inicia/pausa a reprodução.

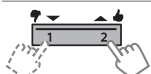

Seleciona o ícone de positivo/negativo.

- Se for selecionado o ícone de negativo, a faixa atual é ignorada.



Pula a faixa.

Criando uma nova emissora

Você pode criar uma nova emissora com base na música ou artista sendo reproduzido no momento.

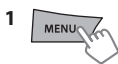

Uma nova emissora é criada com base na música ou artista atual.

Buscando pela emissora registrada da lista

- 2 Selecione o modo de exibição da lista de emissoras.

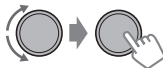

BY DATE	De acordo com a data de registro
A - Z	Ordem alfabética

- 3 Selecione a emissora desejada.

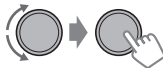
**Para colocar informações sobre música/artista nos favoritos**

Enquanto recebe uma música...

- 1 (Mantenha pressionado)

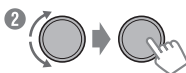

<THIS ARTIST> ↔ <THIS TRACK>

"BOOKMARKED" aparece e as informações sobre a música/artista são armazenadas no iPod/iPhone.

- Este aparelho permite colocar músicas e/ou artistas nos favoritos na sua conta personalizada do Pandora. Os favoritos não ficarão disponíveis para revisão no aparelho, mas estarão disponíveis na sua conta do Pandora.

Componentes externos

Você pode conectar um componente externo ao terminal de entrada AUX (auxiliar) no painel frontal. Para maiores detalhes, consulte o manual de instruções fornecido com os componentes externos.

Reprodução de um componente externo a partir de AUX

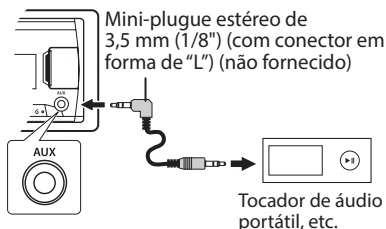

Mini-plugue estéreo de 3,5 mm (1/8") (com conector em forma de "L") (não fornecido)

Tocador de áudio portátil, etc.



Utilizar um mini-plugue cabeça estéreo de 3 contatos para uma saída ótima do áudio.

- 1 Conecte ao terminal AUX no painel frontal.
- 2 Selecione <AUX>.



- 3 Ligue o componente conectado e inicie a reprodução da fonte.

Bluetooth®

Para operações com o Bluetooth, é necessário conectar o adaptador de Bluetooth, KS-BTA100 (comprado separadamente) ao terminal de entrada auxiliar (AUX) no painel frontal do aparelho.

- O KS-BTA100 não está disponível em alguns países. Por favor, entre em contato com seu revendedor onde comprou o aparelho.
- As operações podem ser diferentes dependendo do dispositivo de Bluetooth conectado. Para mais detalhes, consulte o manual de instruções fornecido com o dispositivo.

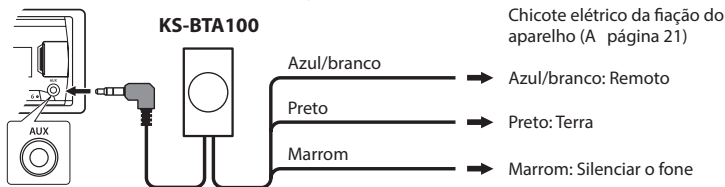

Chicote elétrico da fiação do aparelho (A página 21)

Azul/branco

➔ Azul/branco: Remoto

Preto

➔ Preto: Terra

Marrom

➔ Marrom: Silenciar o fone

Preparação

Para mais detalhes sobre o registro e uso do dispositivo de Bluetooth device, consulte o manual de instruções fornecido com o KS-BTA100.

- 1 Registrar (pareamento) um dispositivo de Bluetooth com KS-BTA100.
- 2 Mudar as <SRC SELECT> definições deste aparelho.



(Mantenha pressionado)



➔ <SRC SELECT>

➔ <AUX>

➔ <BT ADAPTER>

- 3 Pressionar **MENU** para sair.

Ajuste de som

Este aparelho memoriza os ajustes de som ajustados para cada fonte individual.

Seleção de som pré-ajustado

Você pode selecionar um modo de som predefinido, para cada fonte individual, adequado ao gênero da música.

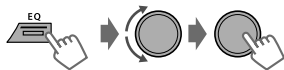

ou



Pressionar repetidamente.

FLAT → NATURAL → DYNAMIC →

VOCAL BOOST → BASS BOOST → USER → (de volta ao início)

Armazenando seus próprios ajustes

Enquanto escuta, pode-se ajustar e armazenar a altura do som para cada fonte individual.

Equalizador fácil

1 (Mantenha pressionado)

2 Ajuste o nível.

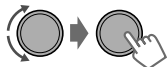

(Inicial: **[XX]**)

SUB.W *	-08 a +08 [00]
BASS LVL	-06 a +06 [00]
MID LVL	-06 a +06 [00]
TRE LVL	-06 a +06 [00]

Os ajustes são armazenados e <USER> é ativado.

* Disponível apenas quando <L/O MODE> estiver definido como <SUB.W> e <SUB.W> estiver definido como <ON>. (☞ página 13)

Equalizador profissional

1 (Mantenha pressionado)

2 → <PRO EQ>
→ <BASS>/<MIDDLE>/<TREBLE>

3

Ajustar os elementos de som do tom selecionado.

BASS (Inicial: **[XX]**)

Frequência	60/ [80] /100/200 Hz
Nível	LVL -06 a +06 [00]
Q	[Q1.0] /Q1.25/Q1.5/Q2.0

MIDDLE

Frequência	0.5/ [1.0] /1.5/2.5 kHz
Nível	LVL -06 a +06 [00]
Q	Q0.75/Q1.0/ [Q1.25]

TREBLE

Frequência	[10.0] /12.5/15.0/17.5 kHz
Nível	LVL -06 a +06 [00]
Q	[Q FIX]

4 Repita os passos 2 e 3 para ajustar os outros tons.

Os ajustes são armazenados e <USER> é ativado.

5 Pressionar **MENU** para sair.



Operações nos menus

- 1**  (Mantenha pressionado)

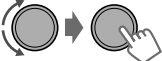
Se nenhuma operação for realizada dentro de aproximadamente 60 segundos, a operação será cancelada.

- 2** 

- 3** Repita o passo 2 se for necessário.
- Para voltar ao menu anterior, pressione .
 - Para sair do menu, pressione **DISP** ou **MENU**.

Item de menu	Ajuste selecionável (Inicial: [XX])	
DEMO	Para definições,  página 3.	
PRO EQ	Para definições,  página 12.	
FADER *1*2	R06 — F06 [00] : Ajusta o balanço de saída dos alto-falantes dianteiros e traseiros.	
BALANCE *2	L06 — R06 [00] : Ajusta o balanço de saída dos alto-falantes direitos e esquerdos.	
BASS BOOST	+01/+02 : Selecione seu nível de reforço dos baixos preferido. [OFF] : Cancela.	
LOUD (Volume)	[LOW]/HIGH : Acentua as frequências baixas ou altas para produzir um som equilibrado com um nível de volume baixo. OFF : Cancela.	
VOL ADJUST (Ajuste de volume)	-05 — +05 [00] : Predefine o nível de ajuste do volume de cada fonte em comparação com o nível do volume de FM. Antes de ajustar, selecione a fonte que deseja ajustar. ("VOL ADJ FIX" aparece se "FM" for selecionado).	
L/O MODE (Modo de saída de linha)	Selecionar se os REAR/SW terminais forem usados para conectar os alto-falantes ou o subwoofer (através de um amplificador externo). SUB.W : Subwoofer [REAR] : Alto-falantes traseiros	
AUDIO	SUB.W *3 (Subwoofer)	OFF : Cancela. [ON] : Liga a saída do subwoofer.
	SUB.W LPF *4 (Filtro passa-baixo do Subwoofer)	[THROUGH] : Todos os sinais são enviados ao subwoofer. LOW 55Hz/MID 85Hz/HIGH 120Hz : Sinais de áudio com frequências menores que 55 Hz/85 Hz/120 Hz são enviados ao subwoofer.
	SUB.W LEVEL *4 (Nível do subwoofer)	-08 — +08 [00] : Ajusta o nível de saída do subwoofer.
	BEEP (Tom de toque de tecla)	[ON]/OFF : Ativa ou desativa o som de operação dos botões.
	TEL MUTING *5 (Telefone mudo)	ON : O som fica mudo enquanto se usa o telefone celular (não conectados através do KS-BTA100). [OFF] : Cancela.
AMP GAIN (Ganho de amplificador)	LOW POWER : Limita o nível máximo de volume a 30. (Selecionar se a potência máxima de entrada de cada alto-falante for menor do que 50 W para impedir dano aos alto-falantes.) [HIGH POWER] : O nível máximo de volume é 50.	

*1 Se você estiver utilizando um sistema com dois alto-falantes, defina o nível do fader para "00".

*2 Este ajuste não afetará a saída do subwoofer.

*3 Apresentado somente quando o <L/O MODE> for definido para <SUB.W>.

*4 Apresentado somente quando o <SUB.W> for definido para <ON>.

*5 Este ajuste não funciona se o <BT ADAPTER> for selecionado <AUX> de <SRC SELECT>.

Operações nos menus

Item de menu	Ajuste selecionável (Inicial: [XX])	
CLOCK	CLOCK SET	Para definições página 3.
	CLOCK ADJ (Ajuste do relógio)	[AUTO]: O relógio interno é sincronizado com os dados de Clock Time (CT) recebidos da estação de Radio Broadcast Data System em FM. OFF: Cancela.
	CLOCK DISP (Exibição do relógio)	ON/[OFF]: Ativa ou desativa a exibição do relógio quando o aparelho está desligado.
DIMMER	DIMMER SET	Seleciona a exibição e iluminação de botão ajustada no BRIGHTNESS de ajuste. [AUTO]: Mudanças entre os ajustes de Dia e Noite quando você desliga e liga os faróis do carro. *6 ON: Seleciona o ajuste noturno. OFF: Seleciona o ajuste diurno.
	BRIGHTNESS	DAY[31]/NIGHT[15]: Ajustes de brilho para a exibição e iluminação do botão para o dia e a noite. BUTTON ZONE/DISP ZONE: Define o nível de brilho 00 — 31 .
DISPLAY	SCROLL *7	[ONCE]: Rolagem até a informação atual exibida. AUTO: Repete a rolagem (em intervalos de 5 segundos). OFF: Cancela.
	TAG DISPLAY	[ON]: Mostra a informação do TAG enquanto reproduz faixas de MP3/WMA/WAV. OFF: Cancela.
TUNER	SSM	Para definições página 6. (Só aparece se a fonte for FM).
	AREA (Intervalo de sintonização de frequência)	[AREA US]: Para a América do Norte/Central/Sul, intervalos de AM/FM: 10Hz/200kHz. AREA EU: Para alguma outra área, intervalos de AM/FM: 10Hz/50kHz. AREA SA: Para alguns países da América do Sul, intervalos de AM/FM: 10Hz/50kHz.
	MONO (Modo monaural)	Só aparece se a fonte for FM. [OFF]: Ativa a recepção FM estéreo. ON: A recepção de FM melhora, mas o efeito estéreo é perdido.
	IF BAND (Faixa de frequência intermediária)	[AUTO]: Aumenta a seletividade do sintonizador para reduzir os ruídos de interferência entre emissoras próximas. (Pode-se perder o efeito estéreo). WIDE: Sujeito a ruídos de interferência de emissoras adjacentes, mas a qualidade de som não é degradada, e o efeito estéreo é mantido.
	RADIO TIMER	Para definições página 7.
USB *8	DRIVECHANGE: Seleciona mudar a unidade quando um dispositivo com várias unidades for ligado ao terminal de entrada do USB.	
IPOD SWITCH (iPod/iPhone controle)	[HEAD MODE]/IPOD MODE/EXT MODE: Para definições página 9. (Só aparece se a fonte for USB-IPOD).	
AUDIOBOOKS	NORMAL/FASTER/SLOWER: Seleciona a velocidade de reprodução do arquivo de som do Audiobooks no seu iPod/iPhone. (Só aparece se a fonte for "USB-IPOD"). O item selecionado inicialmente depende da definição do seu iPod/iPhone.	
SRC SELECT	AM *9	[ON]/[OFF]: Ativa ou desativa o "AM" na seleção de fonte.
	AUX *9	[ON]/[OFF]: Ativa ou desativa o "AUX" na seleção de fonte. BT ADAPTER: Seleciona quando o adaptador Bluetooth KS-BTA100 está conectada ao terminal AUX (página 11). O nome da fonte mudará para "BT AUDIO".

*6 É preciso fazer a conexão do fio de controle da iluminação. (página 21)

*7 Alguns caracteres ou símbolos não serão mostrados corretamente (ou não aparecerão) no mostrador.

*8 Só aparece se a fonte for "USB".

*9 Exibido somente quando o aparelho estiver em outra fonte que não a fonte correspondente "AM/AUX".

Informações adicionais

Informação sobre arquivo de áudio

Arquivos que tocam

- Extensões de arquivo: MP3(.mp3), WMA(.wma), WAV(.wav)
- Taxa de bits:
MP3: 8 kbps - 320 kbps
WMA: 16 kbps - 320 kbps
- Frequência de amostragem:
MP3: 48 kHz, 44,1 kHz, 32 kHz, 24 kHz, 22,05 kHz, 16 kHz, 12 kHz, 11,025 kHz, 8 kHz
WMA: 8 kHz - 48 kHz
WAV: 48 kHz, 44,1 kHz (apenas fonte USB)
- Arquivos (VBR) taxa de bit variável. (O tempo decorrido de arquivos VBR não será exibido corretamente).

Outros

- Este aparelho pode mostrar etiquetas WMA e etiquetas ID3, versão 1.0/1.1/2.3/2.4 (para MP3).
- A função de busca funciona, mas a velocidade de busca não é constante.

Informação sobre o dispositivo USB

- Quando conectar um cabo USB, utilize o cabo USB 2.0.
- Não é possível conectar um computador ou HDD portátil ao terminal de entrada USB do aparelho.
- Conecte somente um dispositivo USB de uma vez. Não utilize um concentrador USB.
- Os dispositivos USB equipados com funções especiais, como as funções de segurança de dados, não podem ser utilizados com este aparelho.
- Não utilize um dispositivo USB com 2 ou mais partições.
- Este aparelho não reconhece um dispositivo USB com uma voltagem diferente de 5 V e superior a 1 A.
- Este aparelho pode não reconhecer um cartão de memória colocado no leitor de cartões USB.
- Se for utilizado um cabo de extensão USB, este aparelho pode não reproduzir os arquivos num dispositivo USB corretamente.
- Dependendo da forma dos dispositivos USB e das portas de conexão, alguns dispositivos USB podem não encaixar corretamente ou a conexão pode não se estabelecer corretamente.
- O funcionamento e o fornecimento de energia podem não funcionar como o esperado com alguns dispositivos USB.
- O número máximo de caracteres para:
 - Nomes de pastas: 64 caracteres
 - Nomes de arquivos: 64 caracteres
 - Etiqueta MP3: 64 caracteres
 - Etiqueta WMA: 64 caracteres
 - Etiqueta WAV: 64 caracteres (apenas fonte USB)
- Este aparelho pode reconhecer um total de 20 480 arquivos, 999 pastas (999 arquivos por pasta incluindo pastas sem arquivos não suportados), e de 8 hierarquias.

Precauções

- Não retire e insira repetidamente o dispositivo USB enquanto a indicação 'READING' estiver exibida no mostrador.
- Um choque eletrostático ao conectar um dispositivo USB pode causar uma reprodução anormal do dispositivo. Neste caso, desconecte o dispositivo USB e, em seguida, reinicie o aparelho e o dispositivo USB.
- Não deixe um dispositivo de USB no carro, não exponha diretamente à luz do Sol ou temperatura alta; senão poderá deformar ou causar danos ao dispositivo.

Sobre o iPod/iPhone

- iPod/iPhone que podem ser ligados com este aparelho:
 - iPod touch (4ª geração)
 - iPod touch (3ª geração)
 - iPod touch (2ª geração)
 - iPod touch (1ª geração)
 - iPod classic
 - iPod com vídeo (5ª geração)*
 - iPod nano (6ª geração)
 - iPod nano (5ª geração)
 - iPod nano (4ª geração)
 - iPod nano (3ª geração)
 - iPod nano (2ª geração)
 - iPod nano (1ª geração)*
 - iPhone 4S
 - iPhone 4
 - iPhone 3GS
 - iPhone 3G
 - iPhone
- * <IPOD MODE>/<EXT MODE> não são aplicáveis.
- Não é possível pesquisar arquivos de vídeo no menu "Vídeos" em <HEAD MODE>.
- A ordem das canções exibida no menu de seleção deste aparelho pode diferir da ordem exibida no iPod.
- Quando operar um iPod/iPhone, algumas operações podem não ser realizadas corretamente ou como pretendido. Neste caso, visite o seguinte website JVC:
<<http://www3.jvckenwood.com/english/car/index.html>> (website apenas em Inglês).

Sobre o JVC Playlist Creator e JVC Music Control

- Esta unidade suporta o aplicativo para PC JVC Playlist Creator e Android® JVC Music Control.
- Quando você reproduz um arquivo de áudio com dados de música acrescentados com o JVC Playlist Creator ou JVC Music Control, é possível pesquisar arquivos de áudio por Gêneros, Artistas, Álbuns, Listas de reprodução e Músicas.
- JVC Playlist Creator e JVC Music Control estão disponíveis no seguinte site:
<<http://www3.jvckenwood.com/english/car/index.html>> (site apenas em inglês).

Localização e solução de problemas

Sintoma	Solução/Causa
■ Generalidades	
Sem som, falha de som ou ruído de estática.	<ul style="list-style-type: none"> • Verificar os fios, antena e conexões dos cabos. • Verificar a condição do dispositivo conectado e das faixas gravadas. • Assegure-se de usar o mini plugue estéreo recomendado quando fizer conexão com um componente externo. (☞ página 11)
"MISWIRING CHK WIRING THEN RESET UNIT"/"WARNING CHK WIRING THEN RESET UNIT" aparece no visor e nenhuma operação pode ser feita.	Garantir que os terminais dos fios dos auto-falantes estão isolados direito com fita antes de reajustar o aparelho. (☞ página 2) Se a mensagem não desaparecer, consulte seu revendedor de áudio de carro JVC ou a empresa fornecedora do kit.
O aparelho não funciona.	Reinicie o aparelho. (☞ página 2)
A fonte não pode ser selecionada.	Verifique o ajuste <SRC SELECT>. (☞ página 14)
Os caracteres não são exibidos corretamente (por exemplo, o nome do álbum).	Este aparelho só exibe letras (maiúsculas), números e um número limitado de símbolos.
■ FM/AM	
A predefinição automática de SSM não funciona.	Memorize as emissoras manualmente.
■ USB/iPod/iPhone	
"READING" pisca no visor.	<ul style="list-style-type: none"> • É necessário mais tempo para a leitura. Não utilize demasiados níveis hierárquicos e pastas. • Reconectar o dispositivo USB.
As faixas/pastas não são reproduzidas na ordem desejada.	A ordem de reprodução é determinada pelos nomes dos arquivos.
"NO FILE" aparece no visor.	Examine se a pasta selecionada, o aparelho USB ligado, ou o iPod/iPhone contém um arquivo reproduzível.
"NOT SUPPORT" aparece no visor e pula a faixa.	Verifique se a faixa está num formato de arquivo reproduzível.
<ul style="list-style-type: none"> • "CANNOT PLAY" pisca no visor. • O aparelho não pode detectar o dispositivo conectado. 	<ul style="list-style-type: none"> • Verificar se o dispositivo conectado é compatível com este aparelho. (USB☞ página 18) (iPod/iPhone☞ página 16) • Garantir que o dispositivo contenha arquivos nos formatos compatíveis. (☞ página 15) • Reconectar o dispositivo.
O iPod/iPhone não liga ou não funciona.	<ul style="list-style-type: none"> • Examine a conexão entre este aparelho e o iPod/iPhone. • Separe e reinicie o iPod/iPhone usando reinício. Para detalhes sobre reinício do iPod/iPhone, examine o manual de instruções, fornecido juntamente com o iPod/iPhone. • Examine se <IPOD SWITCH> o ajuste está correto. (☞ página 9)

Especificações

SEÇÃO DO AMPLIFICADOR DE ÁUDIO

Potência de saída	20 W RMS x 4 Canais a 4 Ω e ≤ 1% THD +N	
Impedância de carga	4 Ω (tolerância de 4 Ω a 8 Ω)	
Resposta de frequência	40 Hz a 20 000 Hz	
Relação sinal-ruído	80 dBA (referência: 1 W em 4 Ω)	
Saída de linha, nível de saída de subwoofer/ Impedância	2,5 V/20 kΩ de carga (escala total)	
Impedância de saída	≤ 600Ω	

SEÇÃO DO SINTONIZADOR

FM	Faixa de frequência	Etapa de 200 kHz: 87,9 MHz a 107,9 MHz Etapa de 50 kHz: 87,5 MHz a 108,0 MHz
	Sensibilidade utilizável	9,3 dBf (0,8 μV/75Ω)
	Sensibilidade de silenciamento de 50 dB	16,3 dBf (1,8 μV/75Ω)
	Seletividade de canais alternada (400 kHz)	65 dB
	Resposta de frequência	40 Hz a 15 000 Hz
	Separação estéreo	40 dB
AM	Faixa de frequência	Etapa de 10 kHz: 530 kHz a 1 700 kHz Etapa de 9 kHz: 531 kHz a 1 611 kHz
	Sensibilidade/Seletividade	20 μV/40 dB

SEÇÃO DE USB

USB Padrão	USB 1.1, USB 2.0
Taxa de transferência de dados (Velocidade total)	Máx. 12 Mbps
Dispositivo compatível	Classe de armazenamento em massa
Sistema de arquivos compatível	FAT 32/ 16/ 12
Formato de áudio reproduzível	MP3/WMA/WAV
Corrente máxima de alimentação	CC 5 V = 1 A

GENERALIDADES

Exigência de potência (Tensão operacional)	CC 14,4 V (tolerância de 11 V a 16 V)	
Sistema de aterramento	Terra negativa	
Temperatura de funcionamento permissível	0°C a +40°C (32°F a 104°F)	
Dimensões (L x A x P) (aprox.)	Tamanho para instalação	182 mm x 53 mm x 107 mm (7-3/16" x 2-1/8" x 4-1/4")
	Tamanho do painel	188 mm x 59 mm x 13 mm (7-7/16" x 2-3/8" x 9/16")
Peso	0,65 kg (1,5 lb) (excluindo acessórios)	

Sujeito a modificações sem aviso prévio.

Instalação/Conexão

Lista de peças para instalação

Ⓐ Painel frontal (x1)



Ⓑ Cinta de montagem (x1)



Ⓒ Placa de acabamento (x1)



Ⓓ Chicote elétrico (x1)

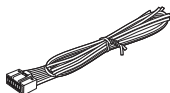

Ⓔ Chaves para extração (x2)



Procedimento básico

- 1 Remova a chave da ignição e desconecte o terminal ⊖ da bateria do carro.
- 2 Conecte os fios corretamente. (☞ página 21)
- 3 Instale o aparelho no carro. (☞ página 20)
- 4 Reconecte o terminal ⊖ da bateria do carro.
- 5 Reinicie o aparelho. (☞ página 2)

⚠ Advertência

- O aparelho só pode ser usado com uma alimentação de energia de 12V/CC, aterramento negativo.
- Desconecte o terminal negativo da bateria antes de passar a fiação e da montagem.
- Não conecte o fio da bateria (amarelo) e o da ignição (vermelho) ao chassi do carro ou ao fio terra (preto) para evitar um curto-circuito.
- Isolar os fios não conectados com fita isolante para evitar curtos-circuitos.
- Assegure-se de aterrar este aparelho ao chassi do carro novamente, após a instalação.

⚠ Precaução

- Por motivo de segurança, deixe a fiação e a montagem para profissionais. Consulte o revendedor do sistema de áudio do carro.
- Instale este aparelho no console do seu veículo. Não toque nas peças metálicas deste aparelho durante ou logo após o uso do aparelho. As peças metálicas, como o dissipador de calor e o gabinete ficam quentes.
- Não conecte os fios ⊖ do alto-falante ao chassi do carro, ao fio terra (preto) ou em paralelo.
- Conecte os alto-falantes com uma potência máxima de mais de 50 W. Se a potência máxima dos alto-falantes for inferior a 50 W, mude o ajuste <AMP GAIN> para evitar danificar os alto-falantes. (☞ página 13)
- Monte o aparelho em um ângulo de 30° ou menos.
- Se o chicote elétrico do seu veículo não tiver o terminal de ignição, conecte o fio de ignição (vermelho) ao terminal na caixa de fusíveis do veículo, que fornece uma alimentação de 12 VCC e é ligada e desligada pela chave de ignição.
- Após o aparelho ser instalado, verifique se as luzes de freio, pisca-piscas, limpadores etc. do carro estão funcionando corretamente.
- Se um fusível queimar, primeiro assegure-se de que os fios não estejam tocando o chassi do carro, depois substitua o fusível antigo com outro que tenha a mesma capacidade.

Instalação do aparelho

Montagem no painel de instrumentos

1

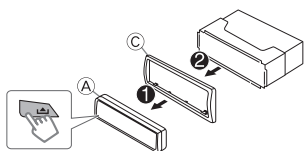

2

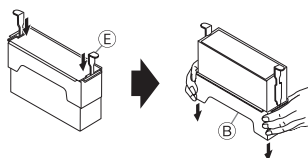

3

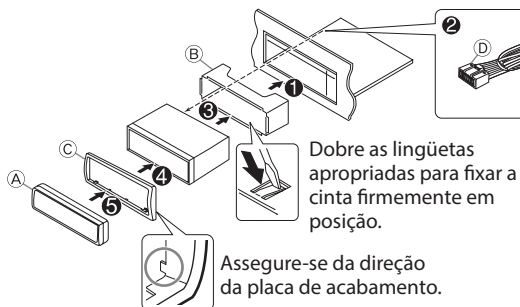

Quando instalar sem a luva de montagem

Parafusos de cabeça plana ou redonda
(não fornecidos)
M5 x 8 mm (M5 x 3/8")

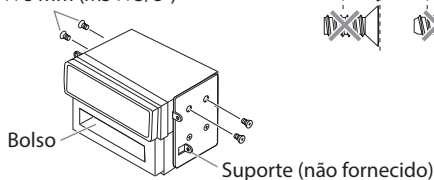
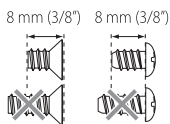

Como remover o aparelho

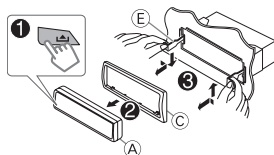

Conexão da fiação

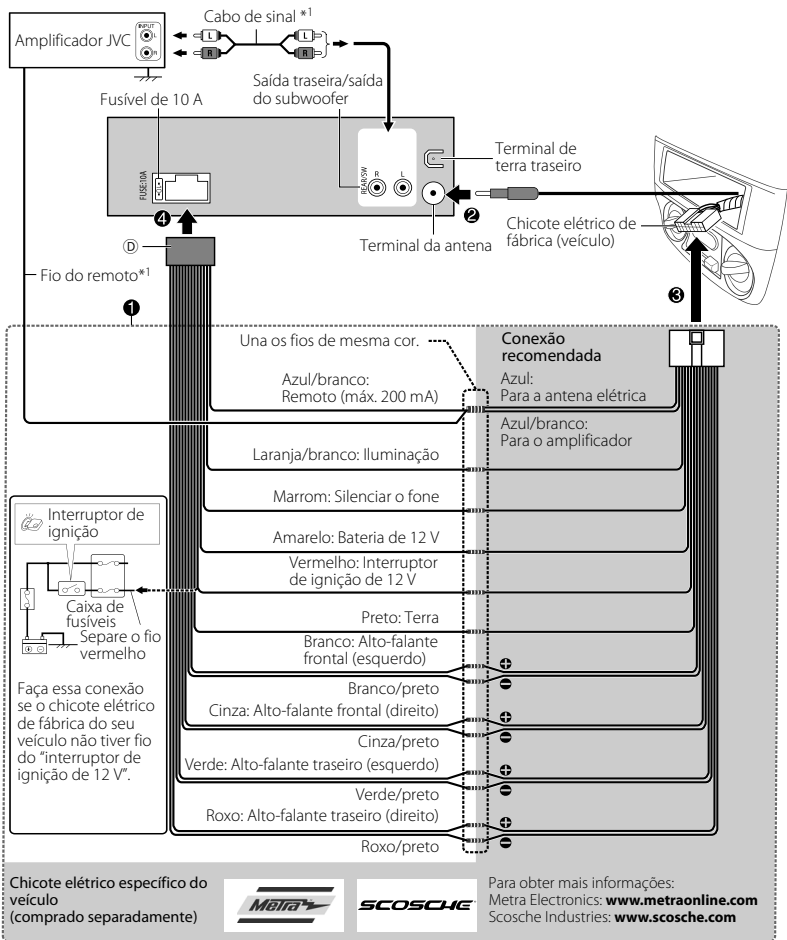

*1 Não fornecido com este aparelho.

Se tiver algum problema, tente o seguinte:

- 1 Verifique "Localização e solução de problemas" (☞ página 17).
- 2 Reinicie o aparelho. (☞ página 2)
- 3 Contato (apenas nos EUA)
 Chame: 1-800-252-5722 (ou) visite: <http://www.jvc.com>

JVC

www.jvc.com.br



CLIQUE AQUI

- Microsoft and Windows Media are either registered trademarks or trademarks of Microsoft Corporation in the United States and/or other countries.
- “Made for iPod” and “Made for iPhone” mean that an electronic accessory has been designed to connect specifically to iPod, or iPhone, respectively, and has been certified by the developer to meet Apple performance standards. Apple is not responsible for the operation of this device or its compliance with safety and regulatory standards. Please note that the use of this accessory with iPod, or iPhone may affect wireless performance.
- iPhone, iPod, iPod classic, iPod nano, and iPod touch are trademarks of Apple Inc., registered in the U.S. and other countries.
- Pandora, the Pandora logo, and the Pandora trade dress are trademarks or registered trademarks of Pandora Media, Inc., used with permission.
- Android is trademark of Google Inc.