

TV.



MANUAL
RECICLÁVEL
BIODEGRADÁVEL

SEMP TOSHIBA
COMPROMISSO COM O AMANHÃ

Manual de Instruções



Imagem ilustrativa

STi SEMP
TECNOLOGIA
& INOVAÇÃO
É SEMP TOSHIBA

DL 3254W
DL 3954F

Agora você dispõe de um aparelho da mais alta tecnologia e qualidade que um produto poderia ter; um televisor SEMP TOSHIBA.

Mas lembre-se: para conseguir um bom desempenho do seu aparelho, é importante que você leia o Manual de Instruções com atenção, para que seus recursos tecnológicos sejam entendidos e desfrutados. A SEMP TOSHIBA mantém mais de 1000 postos credenciados de assistência técnica por todo o território nacional. Agora é reclinar-se na poltrona, ligar o seu SEMP TOSHIBA com o manual nas mãos e proporcionar a você e sua família horas de lazer e entretenimento.

MEIO AMBIENTE: A SEMP TOSHIBA preocupada com o Meio Ambiente procurou desenvolver este produto para que pudesse ser reciclado e reutilizado se destinado a recicladores. Toda sua embalagem (calços de isopor, papelão e sacos plásticos) e o Manual de Instruções são recicláveis.

Descarte adequadamente produtos e/ou acessórios Semp Toshiba:

A SEMP TOSHIBA disponibiliza mediante solicitação, um serviço de logística reversa para retorno dos produtos e/ou acessórios por ela comercializados, ao final de sua vida útil, conforme a legislação em vigor. Tal serviço permite o tratamento dos mesmos visando um descarte ambientalmente apropriado, ou mesmo, sua recuperação e/ou reciclagem, de forma a assegurar uma adequada destinação final. Empenhada em estimular e apoiar ações voltadas à preservação ambiental, a SEMP TOSHIBA recomenda não descartar produtos eletro-eletrônicos e/ou seus acessórios no lixo doméstico, na rua, em terrenos baldios, aterros sanitários e tampouco em córregos ou riachos. A SEMP TOSHIBA mantém mais de 100 pontos de coleta em todo o país, devidamente treinados para atividades relacionadas à logística reversa. Agradecemos seu contato através da Central de Atendimento ao Consumidor - **CAC** pelo telefone (11) 3232-2000, ou acessando o site www.semptoshiba.com.br/responsabilidadecorporativa/ambiental para conhecer os serviços disponibilizados e endereços para devolução, contribuindo dessa forma para assegurar a destinação correta de descartes, em respeito ao meio ambiente.

CUIDADOS COM SEU TELEVISOR

1. Ligue o TV diretamente a uma tomada que, atenda as normas técnicas de instalação elétrica, que tenha potência mínima de 30% acima da informada no aparelho e seja de fácil acesso para que o plugue possa ser manuseado facilmente. O acesso ao plugue não deve ser obstruído por objetos como armários, estantes, etc., pois o plugue do cabo de força é o único meio de desconexão do aparelho com a rede elétrica. Não utilize "benjamins" ou "réguas", podem causar graves acidentes.



2. Ao instalar seu aparelho deixe espaço de no mínimo 10 cm em torno do TV para permitir boa ventilação. Não coloque sobre o televisor: moedas, grampos, recipientes com água como vasos, evite expor o TV a respingos e gotejamento.

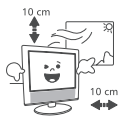

3. Não exponha seu aparelho a luz solar direta ou aquecedores por longos períodos de tempo, pois a elevação da temperatura poderá afetar o gabinete.

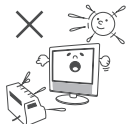

Nota: Não coloque sobre o aparelho fontes de calor, como por exemplo: velas acesas.

4. Para evitar um superaquecimento do seu televisor, mantenha-o em local com boa ventilação e não cubra o mesmo com jornais, toalhas de mesa, cortinas, capas plásticas, etc.



5. Para limpar o gabinete, desligue o TV da tomada e utilize um pano seco e macio. Para remover manchas mais difíceis, utilize um pano úmido. Nunca use benzina, thinner, álcool ou outros solventes químicos, pois poderão remover palavras impressas. Proteja o gabinete de inseticidas ou outras substâncias que possam manchá-lo.



6. Desligue o plugue da tomada quando se ausentar por um longo período. O cabo de força quando desconectado desenergiza completamente o aparelho.



7. Nunca desconecte o cabo de força puxando pelo cabo. Faça-o sempre pelo plugue.



8. Nunca adultere qualquer componente do interior do aparelho ou faça qualquer ajuste nos controles não mencionados neste manual. Além de colocar em risco a sua saúde, você poderá causar danos ao aparelho e conseqüentemente perder a garantia.



9. Água e Umidade: Para sua segurança não utilize aparelhos ligados à eletricidade próximos a água, por exemplo, banheiras, pias, tanques de lavar roupa, porão úmido ou próximo à piscina, etc.



IMPORTANTE

Poderão ocorrer interferências no aparelho quando o mesmo estiver próximo de outros produtos eletro-eletrônicos, principalmente de telefones celulares.

CARACTERÍSTICAS ESPECIAIS

- TV LED
- PVR Ready - grave programas da TV digital em HD Externo
- DTVi - Decodificador digital para recepção de TV aberta com suporte à interatividade
- Entrada de áudio e vídeo
- Entrada de vídeo componente
- Entrada HDMI
- Media Player - entrada USB.

ACESSÓRIOS FORNECIDOS



01 Controle Remoto



02 pilhas "AAA"

Cabos fornecidos

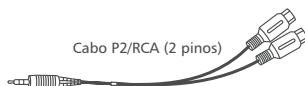

Cabo P2/RCA (2 pinos)

Acessórios do Pedestal

(As figuras destes acessórios poderão ser diferentes dependendo do modelo)

01 Suporte da Base

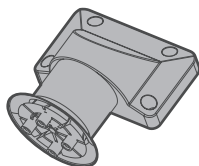

01 Base de pedestal

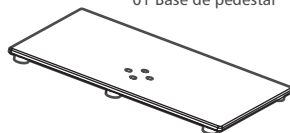

01 Tampa de fixação do suporte do pedestal



01 Presilha de fixação (opcional)



04 Parafusos métricos M4X10 de montagem do pedestal no TV



DL3254W
04 Parafusos autoatarrachantes 4X16 de montagem do suporte na base



DL3954F
04 Parafusos autoatarrachantes 4X20 de montagem do suporte na base



CUIDADOS COM SEU TELEVISOR	2
CARACTERÍSTICAS ESPECIAIS	3
ACESSÓRIOS FORNECIDOS	3
MONTAGEM DO PEDESTAL	5
MONTAGEM NA PAREDE	6
Instalando o Televisor de LED em um Suporte de Montagem na Parede	6
COMANDOS E FUNÇÕES	7
Explorando o seu novo Televisor	7
Painéis Frontal e Lateral	7
Painel Traseiro	8
CONEXÕES	9
Conexão da Antena	9
Conexão de Equipamentos Externos	9
Conexões HDMI	9
Entradas Vídeo Componente	10
Entradas de Áudio e Vídeo	10
Conectando um sistema de áudio estéreo	11
Para ligar uma rede doméstica com fio	11
CONTROLE REMOTO	12
Instalando as Pilhas no Controle Remoto	12
Faixa de Operação do Controle Remoto	12
Aprendendo Sobre o Controle Remoto	13
AJUSTANDO O SEU TELEVISOR	14
Menu Canal	14
Menu Bloqueio	15
Menu Configuração	16
Menu Relógio	17
Menu Função	18
DTVí	19
Formato de Tela	19
PVR READY - Gravador Pessoal de Vídeo	20
Usando o LINK	21
Menu Imagem	22
Menu Som	23
OPERAÇÕES BÁSICAS	25
EPG	26
Gravar	26
Media Player	27
Gerenciamento de Arquivos e Dispositivos	27
TABELA DE VERIFICAÇÃO DE PROBLEMAS	30
ESPECIFICAÇÕES TÉCNICAS	31
CERTIFICADO DE GARANTIA	31

Siga o procedimento abaixo para montar o pedestal do TV LED

1. Antes de iniciar a montagem do pedestal apóie cuidadosamente o Painel LED, com a frente voltada para baixo, em uma superfície plana e macia como uma toalha ou um cobertor. Deixe que a parte de baixo da unidade se sobressaia para fora do apoio e monte conforme indicado.

Notas:

- *Você deve ter muito cuidado ao acoplar o pedestal para evitar danos ao painel LED.*
- *Utilize apenas os parafusos fornecidos com os acessórios.*

2. Parafuse o suporte do pedestal na base corretamente, de acordo com a ilustração abaixo.

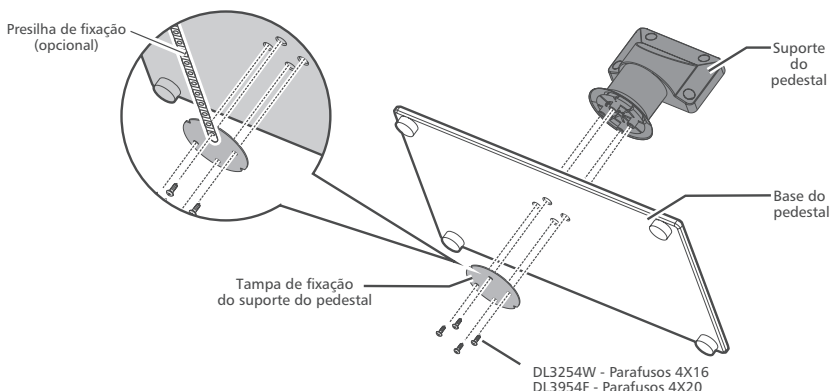

Nota:

Para segurança do TV use a presilha para fixar o pedestal junto à parede ou outra estrutura fixa.

3. Insira o pedestal no TV. Use os parafusos de montagem para prender firmemente o pedestal.

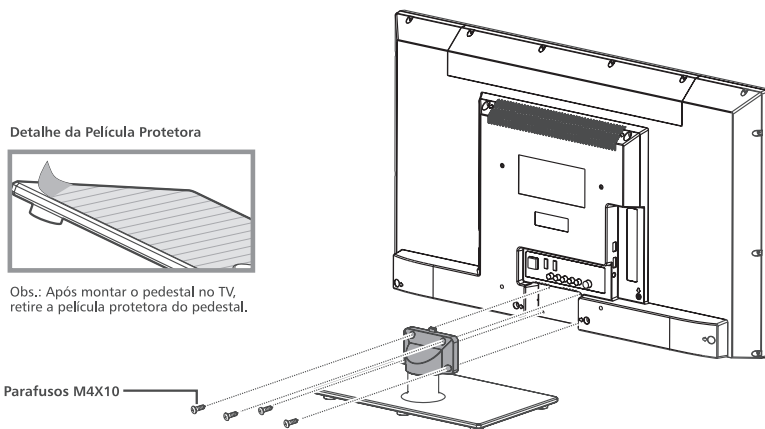

Aviso: Certifique-se de que o cabo de energia não está preso ou prensado ao prender o pedestal, pois isso pode causar um choque elétrico.

INSTALANDO O TELEVISOR DE LED EM UM SUPORTE DE MONTAGEM NA PAREDE

Para instalar o televisor de LED em um suporte de montagem de parede (não fornecido), siga as indicações abaixo:

1. Caso tenha instalado o pedestal, retire-o removendo os parafusos que o prendem junto ao TV.
Obs.: Faça este procedimento sobre uma superfície plana e nivelada, cubra com um pano macio ou material similar e coloque o televisor de LED com a face para baixo.
2. Utilize os orifícios indicados nas ilustrações abaixo para utilização do suporte de montagem de parede. Nas ilustrações abaixo, verifique as medidas e o tipo de parafuso.

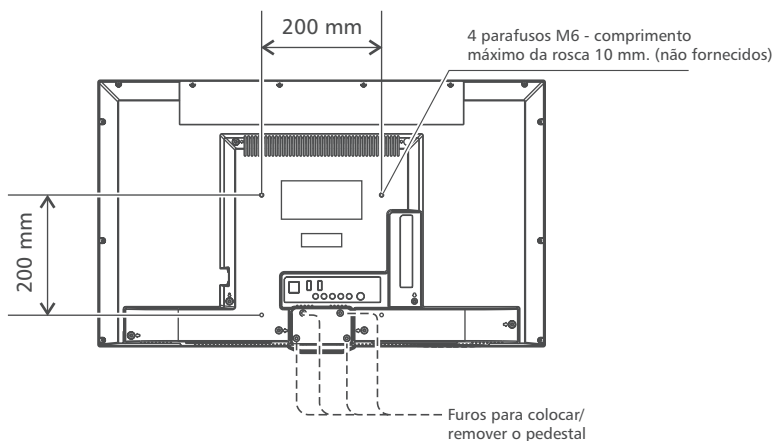
**Notas:**

- Instale o televisor de LED seguindo as instruções de instalação do fabricante do suporte de montagem de parede.
- Se o suporte de montagem de parede não estiver instalado corretamente, o televisor de LED poderá cair e causar acidentes.
- Instale o televisor de LED em uma superfície estável e nivelada.
- A Semp Toshiba não se responsabiliza por danos causados por qualquer manuseio incorreto.

EXPLORANDO O SEU NOVO TELEVISOR

Você pode operar o seu televisor usando as teclas no painel frontal do aparelho ou no controle remoto. Os painéis traseiro e lateral fornecem todos os terminais que você precisa para conectar outros equipamentos ao seu televisor.

Obs.: Todos os desenhos neste manual são apenas uma ilustração gráfica, podendo existir diferenças entre modelos, verifique em seu TV a posição correta das tomadas.

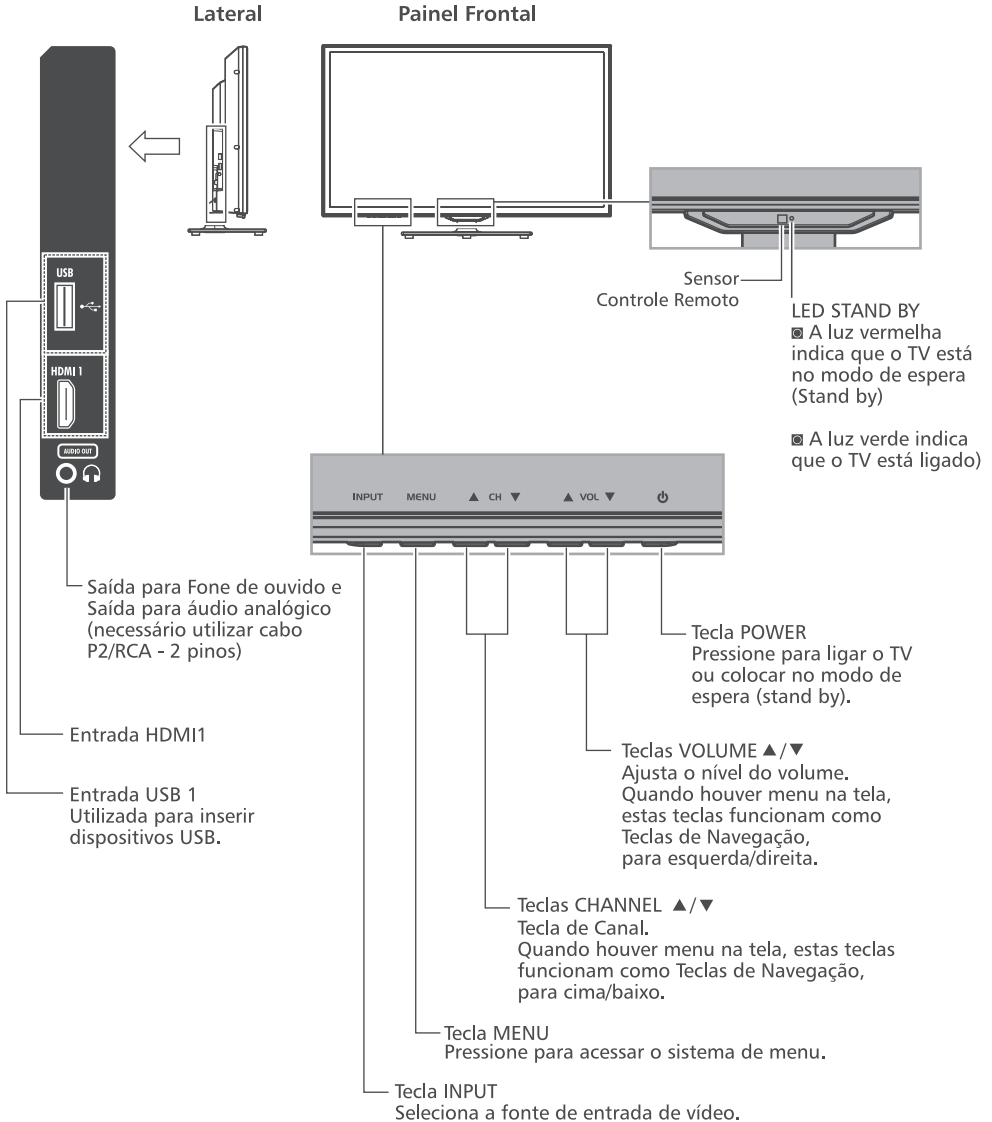

PAINEL TRASEIRO

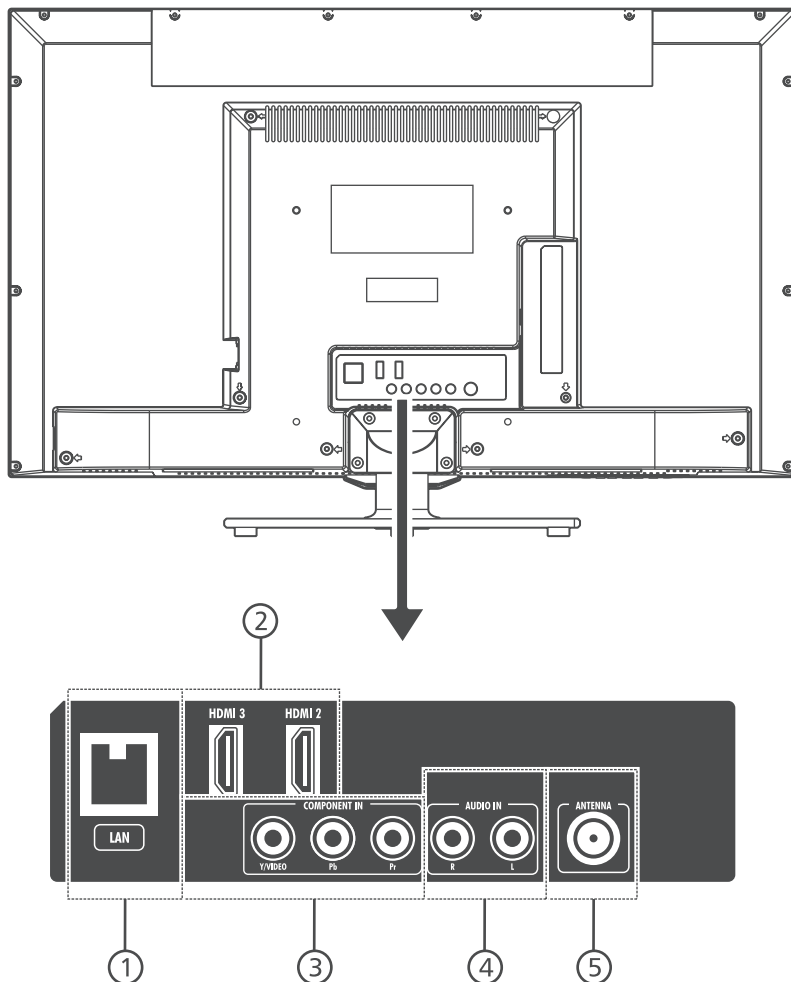

- ① Entrada LAN - comporta conexões de rede.
- ② Entradas HDMI 2 e 3 - entrada de áudio e vídeo digital.
- ③ Entrada de Vídeo Composto (Y/Vídeo) e Vídeo Componente (Y, Pb, Pr) compartilhadas.
- ④ Entradas de áudio estéreo/mono (Compartilhada entre as entradas Vídeo Componente e Vídeo Composto).
- ⑤ Entrada Antenna - comporta sinais de antena VHF/UHF (TV Digital), analógicos e TV a Cabo analógico.

Atenção: Não conecte o TV à rede elétrica até ter terminado de conectar todos os equipamentos. Todos os modelos possuem a mesma configuração de uso, os desenhos neste manual são apenas uma ilustração gráfica, podendo existir diferenças entre modelos. Verifique em seu TV a posição correta das tomadas.

CONEXÃO DA ANTENA

Para assistir a transmissão de TV Digital, Analógica ou TV a Cabo conecte o cabo de antena VHF/UHF ao terminal ANTENNA do TV.

- Pressione a tecla **INPUT** no Controle Remoto ou no TV e selecione a entrada TV para assistir aos canais analógicos e digitais ou Cabo para assistir aos canais da TV a Cabo.

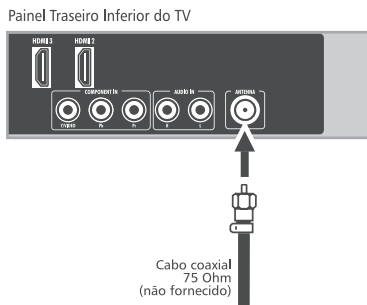

CONEXÃO DE EQUIPAMENTOS EXTERNOS

CONEXÕES HDMI

A entrada HDMI (Interface de Multimídia de Alta Definição) é a primeira interface A/V eletrônica totalmente digital que suporta um padrão não comprimido. Um conector suporta ambas as informações de áudio e vídeo.

Esta entrada está configurada para receber programa HDCP (Proteção de Conteúdo Digital de Banda Larga) na forma digital provindos de aparelhos que atendam às exigências referentes a consumo eletrônico EIA/CEA-861-861B-compliant^[1] (como conversor de TV a cabo ou DVD player com saída HDMI).

A entrada HDMI aceita e exibe sinais 480p, 720p, 1080i e 1080p - 60Hz.

Formato	Resolução	Freqüência V
480i	720 x 480	60Hz
480p	720 x 480	60Hz
576p	720 x 576	50Hz
720p	1280 x 720	50/60Hz
1080i	1920 x 1080	50/60Hz
1080p	1920 x 1080	50/60Hz

Para conectar um aparelho HDMI:

Você pode conectar um DVD Player, Receptor de satélite, ou outros equipamentos através das entradas HDMI. Para funcionamento adequado, é recomendado o cabo HDMI mais curto possível. O comprimento do cabo HDMI não deve exceder 5 metros. O cabo HDMI transfere tanto vídeo como áudio. Cabos de áudio analógicos adicionais não serão necessários.

- Pressione a tecla **INPUT** no Controle Remoto ou no TV e selecione a entrada HDMI 1, HDMI 2 ou HDMI 3 para selecionar a fonte de vídeo desejada.

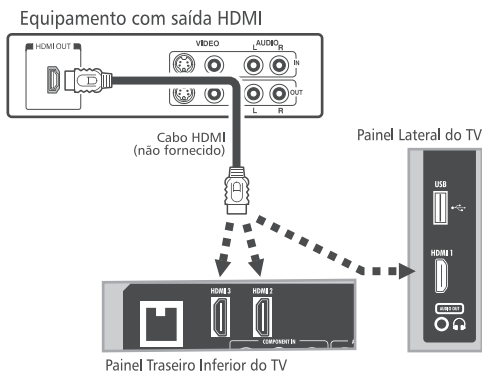

Obs.:

Todas as entradas HDMI deste TV utilizam versão 1.4, a entrada HDMI 2, possui a função ARC (canal de retorno de áudio).

A função ARC permite à TV receber e enviar sinais de áudio através do cabo HDMI sem ter que fazer outra conexão de áudio, quando conectado a um equipamento compatível com HDMI ARC.

[1] O registro EIA/CEA-861-861B-compliant atende às exigências referentes à transmissão de vídeo digital descomprimido com proteção de conteúdo digital de banda larga, que está sendo padronizada para recepção de sinais de vídeo de alta definição. Por ser uma tecnologia evolutiva, pode ocorrer que alguns aparelhos não funcionem adequadamente com o TV.

HDMI, o logo do HDMI e da High-Definition Multimedia Interface (Interface de Multimídia de Alta Definição) são marcas registradas da HDMI Licensing LLC.

ENTRADAS VIDEO COMPONENTE

Você pode conectar um DVD Player, Receptor de satélite, ou outros equipamentos através da entrada Vídeo Componente.

- Pressione a tecla **INPUT** no Controle Remoto ou no TV e selecione a entrada COMPONENT.

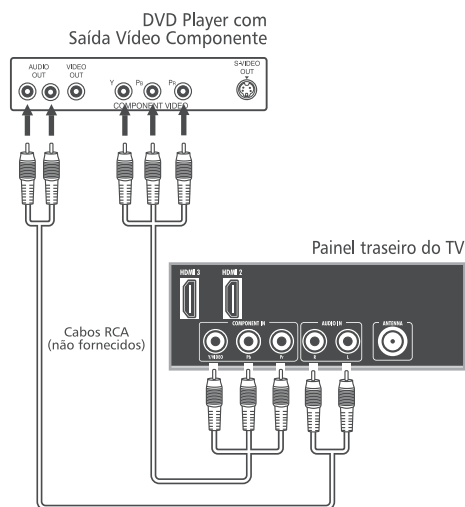

ENTRADAS DE ÁUDIO E VÍDEO

Você pode conectar um DVD Player, Receptor de satélite, filmadoras ou outros equipamentos através das entradas de Áudio e Vídeo Composto.

- Pressione a tecla **INPUT** no Controle Remoto ou no TV e selecione a entrada AV.

Painel traseiro do TV

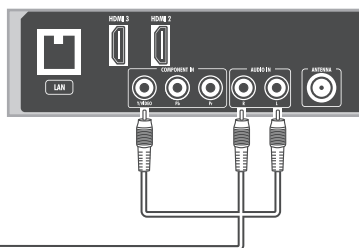

Cabo RCA (não fornecido)

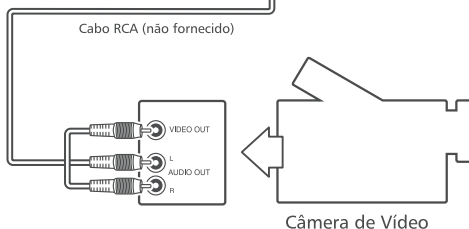

CONECTANDO UM SISTEMA DE ÁUDIO ESTÉREO

Faça a conexão das tomadas áudio "OUT" (Audio/R-L Mono) do TV às tomadas de entrada de sinal de áudio de um equipamento estéreo, conforme a ilustração. Você apreciará, além da imagem de alta qualidade do TV, o som envolvente e de alta fidelidade da unidade estéreo. Ligue o TV e o amplificador, coloque o som do TV no mínimo e faça o controle do som pelo amplificador.

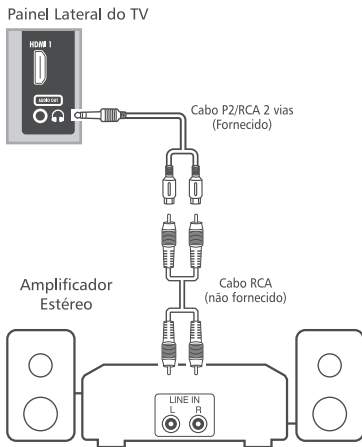

PARA LIGAR UMA REDE DOMÉSTICA COM FIO

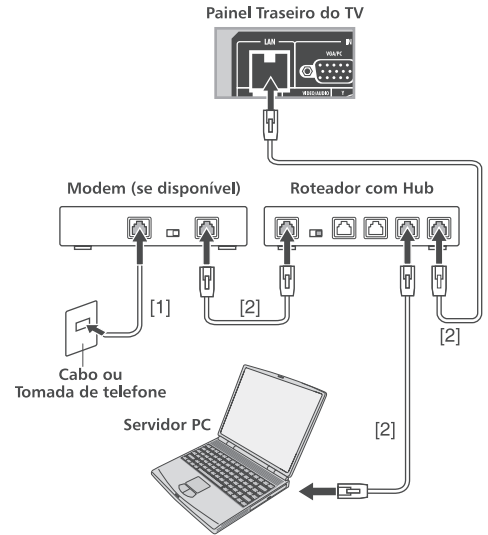

[1] O cabo coaxial ou cabo do telefone (dependendo do tipo do seu modem)

[2] Cabo LAN padrão

Obs.: Não conecte o plugue do telefone diretamente na porta LAN do TV.

Notas:

- Para melhor desempenho, no menu **AUDIO**, ajuste a função **Saída Fone de Ouvido** para "Fixo", assim você terá um nível de áudio fixo próprio para um sistema de áudio, onde poderá controlar o volume pelo equipamento de áudio.
- Em caso de uso com **Fones de Ouvido**, ajuste a opção **Saída Fone de Ouvido** para "Variável".

INSTALANDO AS PILHAS NO CONTROLE REMOTO

1. Abra o compartimento das pilhas na parte traseira do controle remoto.
2. Instale duas pilhas.
Corresponda os sinais + e - das pilhas com os sinais do compartimento das pilhas.

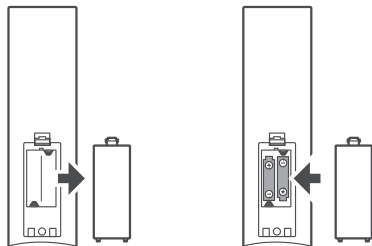

3. Recoloque a tampa do compartimento das pilhas no controle remoto pressionando-a até o fechamento.

Notas sobre pilhas:

O uso inadequado de pilhas pode causar vazamento e corrosão das mesmas. Para operar corretamente o controle remoto, siga as instruções abaixo:

- Utilize somente pilhas "AAA".
- Não coloque as pilhas no controle remoto com as polaridades invertidas.
- Não carregue, aqueça, abra ou coloque as pilhas em curto.
- Não jogue as pilhas no fogo.

- Não deixe pilhas descarregadas no controle remoto.
- Não misture tipos diferentes de pilhas ou pilhas usadas com novas.
- Se você não usar o controle remoto por um longo período, remova as pilhas para evitar um possível dano causado pela corrosão das mesmas.
- Se o controle remoto não funcionar corretamente ou se a faixa de operação diminuir, substitua as pilhas por novas.
- No caso de vazamento das pilhas, limpe o líquido do compartimento de pilhas, depois, coloque pilhas novas.
- As pilhas que acompanham este produto atendem às normas e resoluções vigentes no país. Ao final de sua vida útil, descarte-as nos locais a elas destinados, segundo instruções do respectivo fabricante da pilha, garantindo assim, que não agridam o meio ambiente. Em caso de dúvida, ligue para nossa Central de Atendimento ao Consumidor - CAC (11) 3232-2000.

FAIXA DE OPERAÇÃO DO CONTROLE REMOTO

Distância: Aproximadamente 5 metros entre o sensor do aparelho de TV e o controle remoto.

Ângulo: 30° radialmente do sensor no TV.

APRENDENDO SOBRE O CONTROLE REMOTO

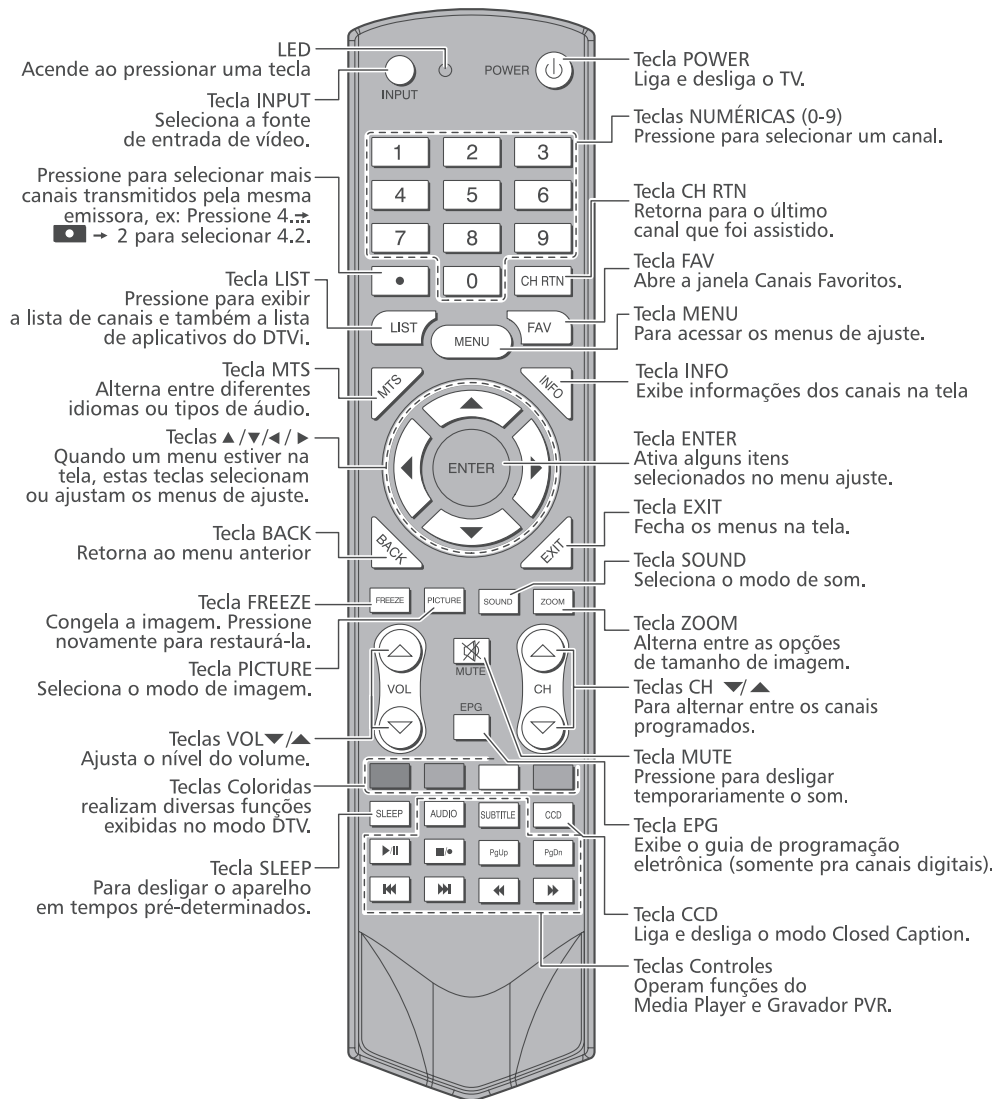

MENU CANAL

Antes que o seu TV possa começar a memorizar os canais disponíveis, você deve especificar o tipo de fonte de sinal conectada ao TV.

1. Pressione a tecla MENU para exibir o menu principal na tela.
2. Pressione ▲/▼ para selecionar a opção Canal.
3. Pressione ► ou ENTER para entrar no submenu Canal.

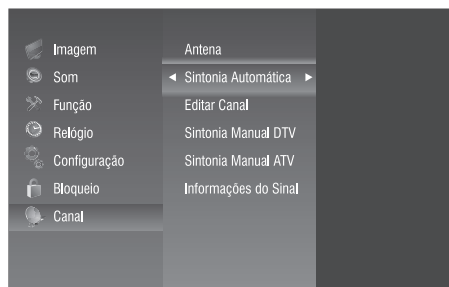

Antena

Selecione o tipo de sinal RF conectado a entrada Antena do TV.

1. Pressione ▲/▼ para selecionar a opção Antena.
2. Pressione ► ou ENTER para entrar no submenu de ajuste de Antena.
3. Pressione ▲/▼ para escolher a opção Antena, para sinais de antena externo VHF/UHF(DTV) ou Cabo, para sinais de TV a Cabo.

Sintonia automática

O TV irá percorrer todos os canais automaticamente e armazená-los na memória.

1. Pressione ▲/▼ para selecionar a opção Sintonia Automática.
2. Pressione ► ou ENTER, uma janela de notificação aparecerá na tela. Escolha o modo de sintonia entre ATV/DTV para canais analógicos e digitais ou Cabo para canais de TV a cabo. Selecione Iniciar e pressione ENTER para iniciar a sintonia ou Cancelar para cancelar.



Durante a sintonia, pressione a tecla MENU para pular sintonia DTV durante a busca DTV, pular a sintonia ATV durante a busca ATV, pular a sintonia Cabo durante a busca Cabo.

- Pressione EXIT para cancelar a qualquer momento.
3. Depois que todos os canais disponíveis forem armazenados, o menu de sintonia será fechado.

Editar Canais

Selecione a opção Editar Canais e pressione ► ou ENTER. O canal poderá ser editado com as opções remover, pular, bloquear e canais favoritos

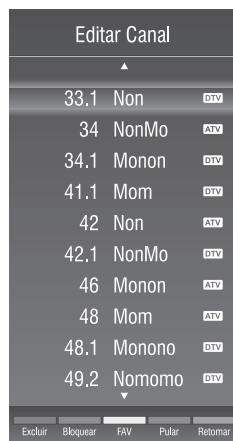

Tecla Excluir (Vermelha)

Esta função remove os canais que não serão exibidos na lista de canais e nem sintonizada pelas teclas CH ▲/▼.

1. Pressione ▲/▼ para selecionar o canal a ser removido no menu Editar Canais.
2. Pressione a tecla Excluir (Vermelha) e o canal será removido.

Nota: Se o canal for removido, o mesmo só aparecerá novamente através da sintonia.

Tecla Pular (Azul)

O canal será pulado quando for feita a seleção utilizando as teclas CH▲ ou CH▼ do TV ou controle remoto.

1. Pressione ▲/▼ para selecionar o canal a ser pulado no menu Editar Canais.
2. Pressione a tecla Pular (Azul), a marca de proteção será exibida do lado do canal.
3. Para cancelar a função Pular, entre no menu Editar Canais, selecione o canal protegido e pressione a tecla Pular (Azul), a marca de proteção do lado do canal será removida.

Tecla Bloquear (Verde)

Esta função bloqueia os canais para que não possam ser vistos sem o uso da senha.

1. Pressione ▲ / ▼ para selecionar o canal a ser bloqueado no menu Editar Canais.
2. Pressione a tecla Bloquear (Verde), a opção "Insira Senha" aparece, digite a senha de 4 dígitos (veja o item Menu Bloqueio), a marca de cadeado será exibida ao lado do canal.

Uma vez que o canal estiver bloqueado e o sistema de bloqueio estiver ligado, a senha será necessária para assistir ao canal. Para cancelar o bloqueio, entre no menu Editar Canais, selecione o canal protegido e pressione a tecla Bloquear (Verde), digite a senha de 4 dígitos, a marca de cadeado ao lado do canal será removida.

Canais Favoritos

Esta função permite armazenar os canais favoritos para que possam ser selecionados rapidamente.

1. Pressione ▲ / ▼ para selecionar o canal que deseja configurar como favorito no menu Editar Canais.
2. Pressione a tecla FAV (Amarelo), a marca de favorito será exibida ao lado do canal e o mesmo será armazenado nos Favoritos.
3. Para cancelar a função Favorito, entre no menu Editar Canais, selecione o canal e pressione a tecla FAV (Amarelo), a marca de favorito será removida.

Tecla FAV

Pressione a tecla FAV para exibir a lista de canais favoritos, pressione as teclas ▲ / ▼ para escolher um canal e pressione ENTER para exibir o canal.

Sintonia Manual DTV

1. Selecione a opção Sintonia manual DTV e pressione ► ou ENTER.
2. Pressione ◀ / ▶ para selecionar um canal, em seguida pressione ENTER para sintonizar um canal específico. Se a sintonia manual for bem sucedida, o canal visualizado será alterado para o canal que acabou de ser sintonizado.

Sintonia Manual ATV

1. Selecione a opção Sintonia manual ATV e pressione ► ou ENTER.
2. Pressione ◀ / ▶ para selecionar o sistema de cor (PAL-M, PAL-N, NTSC ou Automático).
3. Pressione ▼ para selecionar o canal e pressione ◀ / ▶ para escolher o canal.

Se a qualidade de recepção de determinado canal é precária, devido a localização ou condição da antena, é possível melhorar a recepção com um ajuste de sintonia fina manual.

4. Pressione ▼ para selecionar a opção Sintonia Fina e pressione ◀ / ▶ para selecionar a frequência ideal para o canal atual.
5. Pressione a tecla Salvar (Vermelha).

Informações do sinal (modo DTV)

1. Pressione ▲ / ▼ para selecionar a opção Informação do sinal e pressione ► ou ENTER, as informações do canal DTV serão exibidas.

MENU BLOQUEIO

A função "Bloqueio" impedirá automaticamente a exibição de programações inapropriadas para crianças. O usuário deve inicialmente digitar a senha padrão (0000) antes de configurar ou alterar qualquer das restrições da função Bloqueio.

1. Pressione a tecla MENU para exibir o menu principal na tela.
2. Pressione ▲ / ▼ para selecionar a opção Bloqueio.
3. Pressione ► ou ENTER para entrar no submenu Bloqueio.

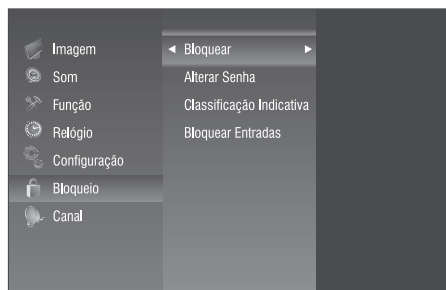

Obs.: O menu "Insira Senha" aparecerá, insira a sua senha de 4 dígitos para entrar no submenu Bloqueio (a senha padrão 0000).

Bloquear

1. Pressione ▲ / ▼ para selecionar a opção Bloquear e pressione ► ou ENTER.
2. Pressione ▲ / ▼ para selecionar Ligar ou Desligar.

Obs: Ao selecionar Ligar, será necessário digitar a senha ao selecionar algumas funções do menu.

Alterar Senha

1. Pressione ▲ / ▼ para selecionar a opção Alterar Senha e pressione ► ou ENTER para entrar.
3. Insira a nova senha de 4 dígitos. Assim que os 4 dígitos forem inseridos, o cursor saltará para o item Confirmar, insira novamente os mesmos 4 dígitos e a sua nova senha estará gravada.

Classificação Indicativa

Essa opção permite evitar que as crianças vejam programas impróprios.

1. Pressione ▲/▼ para selecionar a opção Classificação Indicativa e pressione ► ou ENTER.
2. Pressione ▲/▼ para selecionar o nível de bloqueio da Classificação Indicativa: 10, 12, 14, 16, 18 anos e Desligar. Todos os programas que satisfazem a condição do nível de censura serão bloqueados.

Notas:

- Esta função pode não estar disponível por parte da emissora.
- Esta função está disponível somente quando a recepção de canais for digital (DTV).

Bloquear Entradas

1. Pressione ▲ ou ▼ para selecionar a opção Bloquear entradas e pressione ► ou ENTER.
2. Pressione ▲ ou ▼ para selecionar Ligar para bloquear todas as entradas de vídeo ou Desligar.

Nota:

Caso tenha alterado e esquecido a senha padrão, utilizar a senha universal (1980).

MENU CONFIGURAÇÃO

1. Pressione a tecla MENU para exibir o menu principal na tela.
2. Pressione ▲/▼ para selecionar o menu Configuração.
3. Pressione ► ou ENTER para entrar no submenu Configuração.

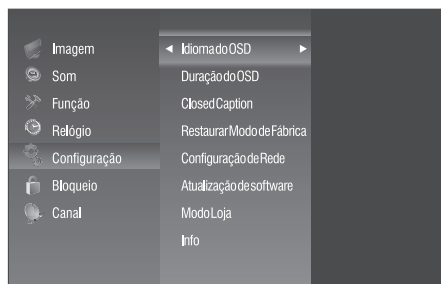

Idioma do OSD

1. Pressione ▲ / ▼ para selecionar Idioma do OSD e pressione ► ou ENTER.
2. Pressione ▲ / ▼ para selecionar o idioma desejado, entre Português, Inglês ou Espanhol.

Duração do OSD

1. Pressione ▲ / ▼ para selecionar Duração do OSD e pressione ► ou ENTER.
2. Pressione ▲ / ▼ para ajustar o intervalo de tempo desejado para que o OSD permaneça visível na tela, 5 seg., 10 seg., 15 seg. ou Sempre.

Closed Caption

1. Pressione ▲ / ▼ para selecionar a opção Closed Caption e pressione ► ou ENTER.
2. Pressione ▲ / ▼ para selecionar "CC1", "CC2", "CC3", "CC4", "TEXT1", "TEXT2", "TEXT3", "TEXT4" no modo ATV ou para Ligar/Desligar as legendas no modo DTV.

Tecla CCD

Pressione a tecla CCD para selecionar diretamente o modo Closed Caption.

Modo Loja

Para iniciar a demonstração dos principais recursos na tela do TV:

1. Pressione ▲ / ▼ para selecionar Modo Loja e pressione ► ou ENTER.
2. Pressione ▲ / ▼ para selecionar Ligar. Aguarde alguns segundos o início da demonstração.

Para parar a demonstração, selecione Desligar no passo 2.

Restaurar Modo de Fábrica

A opção Restaurar modo de Fábrica pode ser utilizada para restaurar todos os ajustes feitos para os padrões de fábrica

1. Pressione ▲ / ▼ para selecionar Restaurar modo de Fábrica e pressione ► ou ENTER.
2. Será exibido uma mensagem de confirmação, selecione Sim ou Não.

CONFIGURAÇÃO DE REDE

Configuração Automática

1. Pressione **▼** para selecionar Configuração de Rede e pressione **◀ / ▶** para selecionar DHCP.
2. Pressione **▼** para selecionar Conectar e pressione **ENTER**.



Se aparecer "Conectado", o "LAN" no canto inferior direito muda de vermelho para verde, isso significa que a rede foi conectada com êxito; Se aparecer "Falha", significa que a rede não pode ser conectada, verifique se o fio da rede e do roteador foram conectados com êxito ou não.

Nota:

Outros itens serão acinzentados quando a Configuração de Rede for definida como DHCP.

Configuração Manual

1. Pressione **▼** para selecionar Configuração de Rede e pressione **◀ / ▶** para selecionar Manual.
2. Pressione **▼** para selecionar IP, pressione **◀ / ▶** para selecionar o campo que deseja alterar e use as teclas numéricas para introduzir o endereço de IP.

Nota:

Os números do campo de endereço de IP devem estar entre 0 e 255.

3. Pressione **▼** para selecionar Máscara de Rede e edite os endereços da mesma forma que o endereço de IP.
4. Pressione **▼** para selecionar Porta de Entrada e edite da mesma forma que o endereço de IP.
5. Pressione **▼** para selecionar DNS e edite os endereços da mesma forma.

6. Após editar todos os campos, selecione Conectar e pressione **ENTER**.



Se aparecer "Conectado", o "LAN" no canto inferior direito muda de vermelho para verde, isso significa que a rede foi conectada com êxito; Se aparecer "Falha", significa que a rede não pode ser conectada, verifique se o fio da rede e do roteador foram conectados com êxito ou não.

INFO

Exibe as informações de Rede e Software.

1. Pressione **▼** para selecionar Info e pressione **▶** ou **ENTER**.

MENU RELÓGIO

1. Pressione a tecla **MENU** para exibir o menu principal em tela.
2. Pressione **▲ / ▼** para selecionar o menu Relógio.
3. Pressione **▶** ou **ENTER** para entrar no submenu Relógio.

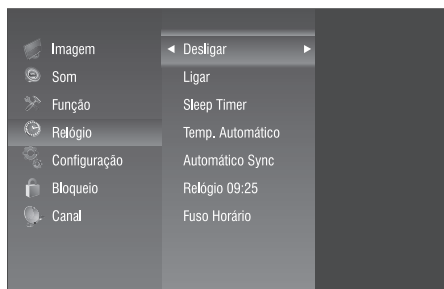

Relógio

O relógio pode ser ajustado de duas maneiras:

- Ajuste automático do relógio para transmissões digitais, o horário será ajustado automaticamente pelo horário da emissora.

1. Pressione ▲ / ▼ para selecionar Automático Sync e pressione ► ou ENTER.
2. Pressione ▲ / ▼ para selecionar Ligar.

- Ajuste manual do relógio, o horário terá que ser ajustado manualmente.

1. Pressione ▲ / ▼ para selecionar Automático Sync e pressione ► ou ENTER.
2. Pressione ▲ / ▼ para selecionar Desligar e pressione ◀.
3. Pressione ▲ / ▼ para selecionar Relógio e pressione ► ou ENTER, pressione ▲ / ▼ para selecionar um item, pressione ◀ / ► para ajustar.
4. Pressione a tecla MENU para retornar.

Obs.: As informações de data e hora são perdidas ao desligar a energia AC, para manter estas informações é necessário manter o TV no modo Stand By.

Desligar

Ajuste o TV para desligar automaticamente.

1. Pressione ▲ / ▼ para selecionar Desligar e pressione ► ou ENTER.
2. Pressione ◀ / ► para ajustar os dias da semana.
3. Pressione ▲ / ▼ para selecionar horas ou minutos, pressione ◀ / ► para ajustar.
4. Pressione a tecla MENU para retornar.

Ligar

Ajuste o TV para ligar automaticamente.

1. Pressione ▲ / ▼ para selecionar Ligar e pressione ► ou ENTER.
2. Pressione ◀ / ► para ajustar os dias da semana.
3. Pressione ▲ / ▼ para selecionar horas, minutos ou Entrada (fonte de sinal), pressione ◀ / ► para ajustar.
4. Pressione a tecla MENU para retornar.

Sleep Timer

Ajuste o TV para desligar em tempos pré-determinados.

1. Pressione ▲ / ▼ para selecionar Sleep Timer e pressione ► ou ENTER.
2. Pressione ▲ / ▼ para selecionar o tempo (Desligar, 10 min., 20 min., 30 min., 60 min., 90 min., 120 min., 180 min., 240 min.).

Tecla SLEEP

Pressione a tecla SLEEP repetidamente até que o horário desejado apareça.

Notas:

- O Sleep Timer será cancelado caso o TV seja desligado ou ocorra uma queda de energia.

- Quando o tempo para o desligamento for menor que 60 segundos, um lembrete será exibido na tela. Se desejar pressione qualquer tecla para cancelar a função do temporizador.

Temp. Automático

Quando a função Temp. Automático estiver ligada, o aparelho de TV entrará automaticamente no modo stand by 10 minutos após a inexistência de um sinal.

Pressione ▲ / ▼ para selecionar Temp. Automático e pressione ► ou ENTER. Selecione Ligar ou Desligar.

Fuso Horário

A função Fuso Horário permite ajustar o horário da programação transmitida pelas emissoras de acordo com cada região.

1. Pressione ▲ / ▼ para selecionar Fuso Horário e pressione ► ou ENTER.
2. Pressione ▲ / ▼ para selecionar a região adequada.

Notas:

- Região 1: F. de Noronha;
- Região 2: AL; AP; BA; CE; MA; PA; PB; PE; PI; RN; SE e TO;
- Região 3: DF; ES; GO; MG; PR; RJ; RS; SC e SP;
- Região 4: AC; AM; RO e RR;
- Região 5: MS e MT.

MENU FUNÇÃO

1. Pressione a tecla MENU para exibir o menu principal na tela.
2. Pressione ▲ / ▼ para selecionar o menu Função.
3. Pressione ► ou ENTER para entrar no submenu Função.

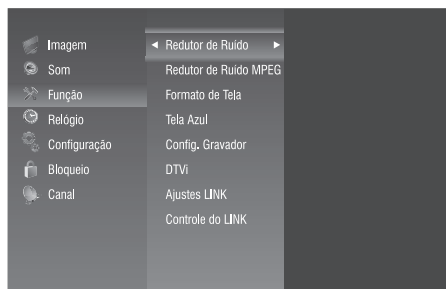

Redutor de Ruído

O DNR Ihe permite suavizar a representação em tela de um sinal fraco, para reduzir o efeito de ruído.

1. Pressione ▲/▼ para selecionar Redução de Ruído e pressione ► ou ENTER.
2. Pressione ▲ / ▼ para selecionar entre Desligar/Baixo/Médio/Alto/Automático.

Redutor de Ruído MPEG

A função de redução de ruído Lhp permite reduzir a interferência visível causada pela compressão MPEG.

1. Pressione ▲/▼ para selecionar o modo de Redução de Ruído MPEG e pressione ► ou ENTER.
2. Pressione ▲ / ▼ para selecionar entre: Desligar/Baixo/Médio/Alto.

DTV_i - TV INTERATIVA DIGITAL

A TV Interativa Digital (DTV_i) é um serviço de TV interativa fornecido pelas emissoras de TV Digital. Se a TV estiver conectada a uma rede doméstica com conexão à Internet, você poderá experimentar a verdadeira interatividade e responder diretamente aos serviços interativos.

Para habilitar

1. Pressione ▲ ou ▼ para selecionar DTV_i e pressione ► ou ENTER.
2. Pressione ▲ ou ▼ para selecionar Ligar. Pronto o TV está habilitado a identificar o sinal de interatividade.

Para acessar

1. Escolha um canal com serviços interativos de TV Digital. Os canais que possuem conteúdo interativo estão identificados com a letra "i".
2. Após a emissora carregar o conteúdo Digital, pressione a tecla ENTER para abrir o aplicativo, ou siga as instruções na tela para usar o aplicativo.
3. Para sair, pressione EXIT.
Pressione a tecla LIST duas vezes para exibir a lista de aplicativos do DTV_i.

Notas:

- Todas as opções, conteúdos e modos de ajustes são de responsabilidade da emissora.

FORMATO DE TELA

Este TV possui tela WideScreen 16:9 (formato retangular, semelhante ao formato das telas de cinema) e foi desenvolvido para uso com os aparelhos de DVD no qual a maioria dos filmes são gravados em WideScreen 16:9, para uso em transmissões neste formato já disponíveis em algumas emissoras de TV a cabo ou satélite e também já está preparado para a transmissão da TV digital no formato WideScreen

16:9. Para uso em transmissões de TV convencional, na qual a relação de imagem é 4:3 (quadrada), este TV também tem a possibilidade de ajustes que adequam a imagem 4:3 (quadrada) ao formato retangular.

1. Pressione ▲/▼ para selecionar Formato de Tela e pressione ► ou ENTER.
2. Pressione ▲/▼ para selecionar os tamanhos.

Tamanho de imagem 4:3

Imagem no tamanho Natural no formato 4:3 (quadrada), com barras pretas nas laterais.



Imagem convencional em uma tela de TV convencional



Exemplo de uma imagem de tamanho 4:3

Tamanho de imagem Panorâmico

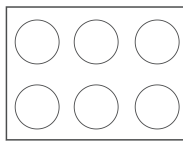
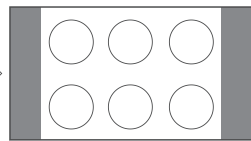
Estica a imagem uniformemente, o centro da imagem permanece nas suas proporções naturais, mas a direita e esquerda da imagem são esticadas até completar a tela.



Imagem convencional



Exemplo de tamanho de imagem Panorâmico

Tamanho de imagem Cinema (para programas de formato letter box)

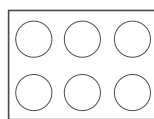
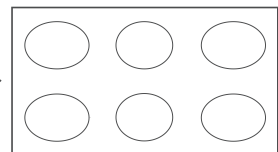
Estica a imagem uniformemente e proporcionalmente em ambos os lados, neste caso partes da imagem acima e abaixo ficam escondidas.

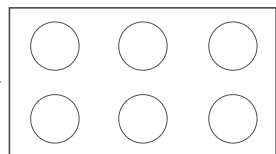
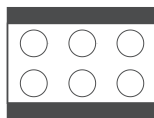

Exemplo de tamanho de imagem Cinema

Tamanho de imagem Legenda (para programas de formato letter box, com legendas)

Estica a imagem horizontalmente até ocupar a largura da tela e um pequeno esticamento na altura, uma pequena parte da imagem no topo fica escondida.

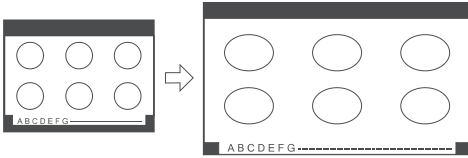

Exemplo de tamanho de imagem Legenda

Tamanho de imagem Tela Cheia

A imagem será esticada para preencher a largura da tela. Nenhuma parte da imagem será escondida.

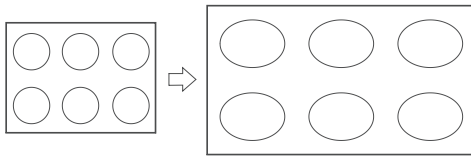

Exemplo de tamanho de imagem Tela Cheia

Tamanho de imagem Nativo

Ajusta a imagem automaticamente, de acordo com o formato da imagem original.

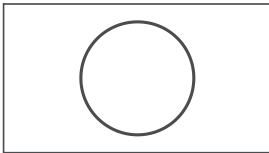

Exemplo de tamanho de imagem Nativo

Tamanho de imagem Full View

A imagem será esticada para preencher a largura da tela, com o mínimo de deformação possível.



Imagem convencional

Exemplo de tamanho de imagem FullView

Tecla ZOOM

Pressione repetidamente a tecla ZOOM para selecionar diretamente os modos de tamanho de imagem.

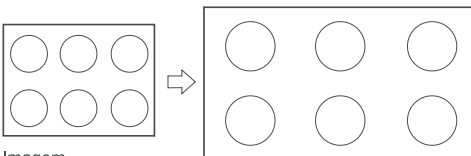
Tela Azul

Esta opção é utilizada apenas no modo ATV. Quando a emissora sai fora do ar, o seu TV, através de circuitos especiais, orienta o aparelho a produzir uma tela azul, diferente da tela com ruído de vídeo (chuvisco) produzida pelos televisores comuns.

1. Pressione ▲/▼ para selecionar Tela Azul e pressione ► ou ENTER.
2. Pressione ▲/▼ para selecionar Ligar ou Desligar.

PVR READY – GRAVADOR PESSOAL DE VÍDEO

Você pode gravar seus programas favoritos, para isto basta conectar um HD externo à porta USB do seu TV e começar a gravar seus programas, o recurso PVR permite agendar e gravar a programação da TV digital aberta em alta definição.

Para utilizar o modo gravação, primeiramente você deve configurar o dispositivo HD. Conecte o dispositivo HD através da entrada USB do seu TV.

Selecionando o Dispositivo

1. Pressione ▲/▼ para selecionar Config. Gravador e pressione ► ou ENTER.

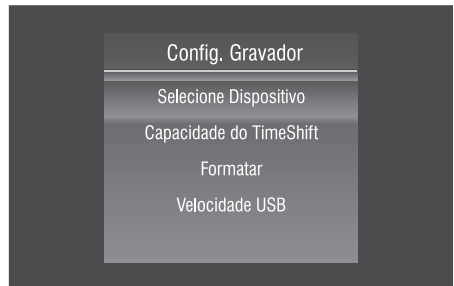

2. Pressione ▲/▼ para selecionar a opção Seleccione Dispositivo e pressione ENTER.
3. Pressione ▲/▼ para selecionar o Drive.

Formatar

1. Pressione ▲/▼ para selecionar Formatar e pressione **ENTER**. Um aviso de confirmação será exibido, selecione Sim e pressione **ENTER**.

Notas:

- Esta operação irá apagar toda informação existente no dispositivo.
- Não desligue o aparelho ou desconecte o dispositivo durante esta operação;
- É possível reservar espaço para gravação no dispositivo de 1GB até a capacidade máxima;
- Esta operação poderá demorar alguns minutos.

TimeShift

Esta função permite pausar uma programação "ao vivo" e iniciar novamente no ponto interrompido. Após o término da formatação do dispositivo, você precisará definir o espaço reservado para o Timeshift.

1. Pressione ▲/▼ para selecionar Capacidade do Timeshift e pressione **ENTER**.
2. Pressione ◀/▶ para selecionar a capacidade.

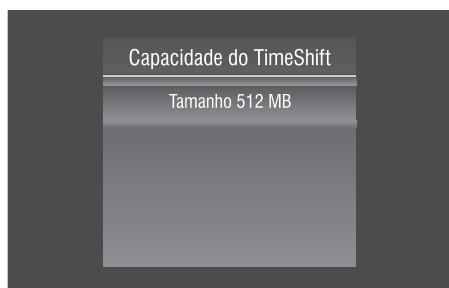

Velocidade USB

Esta função permite verificar a velocidade de gravação do seu HD, caso seu HD seja um dispositivo de baixa velocidade não será possível gravar conteúdos de alta definição.

1. Pressione ▲/▼ para selecionar Velocidade USB e pressione **ENTER**. O TV irá verificar a velocidade do seu HD.

Notas:

- Caso o HD não esteja pronto para funcionar, será exibido a velocidade do dispositivo como 0 Kb/s, neste caso será necessário formatar o dispositivo USB para operar a função.

USANDO O LINK

Esta função utiliza a tecnologia CEC e lhe permite controlar aparelhos compatíveis com a tecnologia utilizando o controle remoto do TV através da conexão HDMI. Quando a opção Ativar o LINK no menu Ajustes do LINK estiver Ligado, as seguintes funções serão habilitadas:

Funções disponíveis pelas teclas do controle remoto:

Teclas	Descrição
	Inicia a reprodução/Congela a imagem nos modos de reprodução ou gravação.
	Interrompe a reprodução.
	Salta adiante.
	Salta para trás.
	Avançar.
	Retroceder/Inverter.
	Navegar em menus de conteúdo, etc.
	Entrar em menus de conteúdo, etc.
	Fecha o menu.

Notas:

- Estas funções dependem dos aparelhos conectados;
- Aparelhos de outras marcas poderão não funcionar corretamente.

Funções do menu Controle do LINK

1. Pressione INPUT e com as teclas ◀/▶ selecione o aparelho que você deseja controlar entre os que estiverem conectados à entrada HDMI e pressione **ENTER**.
2. No menu Função, pressione ▲/▼ para selecionar Controle do Link e pressione ▶ ou **ENTER**.
3. Pressione ▲/▼ para selecionar a função que você deseja controlar e pressione **ENTER**.

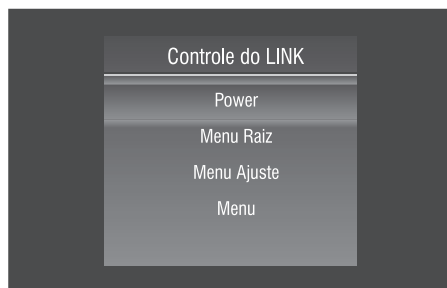

POWER: Desliga o aparelho selecionado.

MENU RAIZ: Acessa o nível mais alto do menu do aparelho selecionado.

MENU AJUSTE: Acessa o menu de configuração de um reprodutor de DVD.

MENU: Acessa o nível mais alto do menu de um DVD durante a reprodução.

Notas:

- Estas funções dependem dos aparelhos conectados;
- O item Controle do LINK estará desabilitado quando: Uma entrada não HDMI estiver selecionada; Quando a função "Ativar LINK" estiver Desligada; Quando o aparelho CEC conectado não for um aparelho de gravação ou reprodução;
- Aparelhos de outras marcas poderão não funcionar corretamente.

Ajustes do Link

Quando a função Ativar LINK estiver ligada, as seguintes funções estarão habilitadas:

Auto Ligar: Quando um aparelho LINK for ligado, o TV ligará automaticamente.

Stand by Automático: Ao ser desligado, o TV enviará uma mensagem para desligar todos os aparelhos LINK conectados ao TV.

1. Pressione ▲ / ▼ para selecionar Ajustes do Link e pressione ► ou ENTER.
2. Pressione ▲ / ▼ para selecionar Ativar LINK, em seguida pressione ◀ / ▶ para selecionar Ligar.
3. Pressione ▲ / ▼ para selecionar o item desejado no menu Link, pressione ◀ / ▶ para selecionar Ligar.

Notas:

- Caso você ajuste Ativar Link para Desligar, os demais itens abaixo do menu Ajustes do LINK permanecerão desabilitados;
- Estas funções dependem do aparelho conectado.

MENU IMAGEM

1. Pressione a tecla MENU para exibir o menu principal na tela.
2. Pressione ▲ / ▼ para selecionar o menu Imagem.
3. Pressione ► ou ENTER para entrar no submenu Imagem.

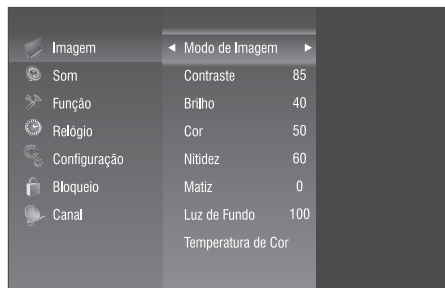

Modo de Imagem

O seu TV possui modos de imagem (Esportes, Normal, Suave e Usuário) que são configurados de fábrica. Apenas o modo Usuário pode ser personalizado de acordo com a sua preferência, ajustando os itens tais como Contraste, Brilho, Nitidez, Saturação e Cor.

1. Pressione ▲ / ▼ para selecionar a opção Modo de Imagem e pressione ► ou ENTER.
2. Pressione ▲ / ▼ para selecionar um modo de imagem.

Normal: Ajusta a imagem para exibição ótima em ambientes normais.

Esportes: Ajusta a imagem para exibição em alta definição em uma sala bem iluminada.

Suave: Ajusta a imagem para uma exibição confortável em uma sala pouco iluminada.

Usuário: Permite o ajuste de suas configurações favoritas.

Tecla PICTURE

Pressione a tecla PICTURE no controle remoto para selecionar diretamente as opções de imagem.

Ajustando a qualidade da imagem

O seu aparelho possui várias configurações que lhe permitem controlar a qualidade da imagem.

1. Pressione ▲/▼ para selecionar um item específico e pressione ► ou ENTER.
2. Pressione ◀/▶ para ajustar.

Nota:

Os valores ajustados são armazenados de acordo com o item específico selecionado.

Contraste: Ajusta a diferença de luz e sombra entre os objetos e o fundo.

Brilho: Ajusta o brilho da imagem.

Cor: Ajusta as cores, tornando-as mais claras ou escuras.

Nitidez: Ajusta o contorno dos objetos, tornando-os mais definidos ou desfocados.

Ajustando a Luz de Fundo

Se você estiver em um ambiente claro, você poderá melhorar a claridade da tela ajustando a função Luz de Fundo.

1. Pressione ▲/▼ para selecionar a opção Luz de Fundo e pressione ► ou ENTER.
2. Pressione ◀/▶ para ajustar.

Ajustando a temperatura de cor

Você pode mudar a qualidade da imagem selecionando entre quatro temperaturas de cor: Frio, Padrão ou Quente.

1. Pressione ▲/▼ para selecionar a opção Temperatura de Cor e pressione ► ou ENTER.
2. Pressione ▲/▼ para selecionar uma temperatura de cor.

Padrão: Mantém a cor branca inalterada.

Quente: Torna as cores mais avermelhadas.

Frio: Torna as cores mais azuladas.

Aparência

Você pode selecionar um dos modos se sentir que a cor da imagem está tendendo para o Vermelho ou Amarelo.

1. Pressione ▲/▼ para selecionar Aparência e pressione ► ou ENTER.
2. Pressione ▲/▼ para selecionar Desligar/Corrigir Amarelo/Corrigir Vermelho.

Realçar Azul

A cor azul ficará mais definida com o Realçar Ligado.

1. Pressione ▲/▼ para selecionar Realçar Azul e pressione ► ou ENTER.
2. Pressione ▲/▼ para selecionar Ligar ou Desligar.

Matiz

Ajusta a cor dos objetos, tornando-os mais vermelhos ou verdes, para uma aparência mais natural. A saturação pode ser ajustada apenas para sinais NTSC.

1. Pressione ▲/▼ para selecionar Matiz e pressione ► ou ENTER.
2. Pressione ▲/▼ para selecionar Ligar ou Desligar.

Obs.: As funções Aparência, Realçar Azul e Matiz, não estão disponíveis para o modo USB.

Faixa RGB

Ajusta o brilho e saturação para uma melhor imagem, disponível somente no modo HDMI, selecione a configuração apropriada de acordo com o equipamento conectado. Limitado: O sinal de saída RGB é reproduzido no intervalo entre 16 a 235 bits. Completo: O sinal de saída RGB é reproduzido no intervalo entre 0 e 255 bits.

1. Pressione ▲/▼ para selecionar Faixa RGB e pressione ► ou ENTER.
2. Pressione ▲/▼ para selecionar Completo ou Limitado.

MENU SOM

1. Pressione a tecla MENU para exibir o menu principal na tela.
2. Pressione ▲/▼ para selecionar a opção Som.
3. Pressione ► ou ENTER para entrar no submenu Som.

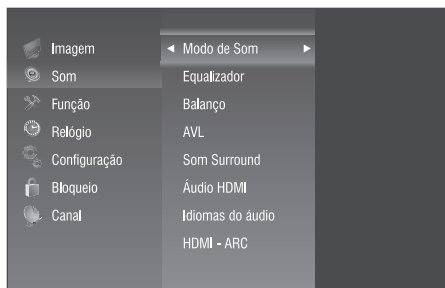

Modo de Som

O seu TV possui modos de som (Padrão, Esportes, Filmes, Música e Usuário) que são configurados de fábrica. Apenas o modo Usuário pode ser personalizado de acordo com sua preferência, ajustando o item Equalizador.

1. Pressione ▲ / ▼ para selecionar a opção Modo de Som e pressione ► ou ENTER.
2. Pressione ▲ / ▼ para selecionar um modo de Som.

Padrão: Seleciona o modo de som normal.

Música: Predominância da música sobre as vozes.

Filmes: Proporciona som vivo e pleno para os filmes.

Esportes: Predominância dos graves sobre as outras frequências.

Usuário: Seleciona as suas configurações de som personalizadas.

Tecla SOUND

Pressione a tecla **SOUND** no controle remoto para selecionar diretamente as opções de som.

Configurações de Som do Usuário (Equalizador)

As configurações de som podem ser ajustadas para adequar-se às suas preferências.

1. Pressione ▲ / ▼ para selecionar Equalizador e pressione ► ou ENTER.
2. Pressione ▲ / ▼ para selecionar um item específico.
3. Pressione ◀ / ▶ para ajustar.



Nota:

Os valores ajustados são armazenados de acordo com o item específico selecionado.

Balanco

Caso os volumes dos alto-falantes esquerdo e direito não sejam os mesmos, você pode ajustar a configuração Balanço para adequar-se à sua preferência.

1. Pressione ▲ / ▼ para selecionar a opção Balanço e pressione ► ou ENTER.
2. Pressione ◀ / ▶ para ajustar.

Volume Automático (AVL)

Cada canal de transmissão possui as suas próprias condições de sinal, tornando inconveniente o ajuste do volume a cada troca de canal. O "AVL" ajusta automaticamente o volume do canal desejado, diminuindo o volume de som quando o sinal modulado for alto, ou aumentando o volume quando o sinal modulado for mais baixo.

1. Pressione ▲ / ▼ para selecionar a opção AVL e pressione ► ou ENTER.
2. Pressione ▲ / ▼ para selecionar Ligar ou Desligar.

Som Surround

Esta opção é utilizada para ativar o som surround, proporcionando um melhor efeito sonoro.

1. Pressione ▲ / ▼ para selecionar a Som Surround e pressione ► ou ENTER.
2. Pressione ▲ / ▼ para selecionar Surround ou Desligar.

Idiomas de Áudio

Define a prioridade do Idioma de Áudio nos canais digitais.

1. Pressione ▲ / ▼ para selecionar a opção Idiomas de Áudio e pressione ► ou ENTER.
2. Pressione ◀ / ▶ para selecionar o idioma preferencial.

Nota:

Caso a emissora não esteja transmitindo algum tipo de informação de áudio no idioma selecionado, o televisor ficará sem som. Utilize a tecla MTS para selecionar um outro idioma.

Áudio HDMI

1. Pressione ▲ / ▼ para selecionar a Áudio HDMI e pressione ► ou ENTER.
2. Pressione ▲ / ▼ para selecionar Componente ou HDMI.

HDMI: Ao exibir a entrada HDMI, o áudio digital da entrada HDMI será emitido na saída.

Componente: Ao exibir a entrada HDMI, o áudio analógico da entrada R+L Componente será emitido na saída.

HDMI - ARC

A função HDMI-ARC (Audio Return Channel) permite à TV enviar sinais de áudio digital através do cabo HDMI, sem ter que fazer uma outra conexão entre o TV e um amplificador de áudio compatível com o HDMI-ARC (somente no HDMI-2).

1. Pressione ▲ / ▼ para selecionar HDMI-ARC e pressione ► ou ENTER.
2. Pressione ▲ / ▼ para selecionar Ligar ou Desligar.

Nota

- As funções "Áudio HDMI" e "HDMI-ARC" não atuam simultaneamente. Caso estejam ajustados para componente ou Ligar, respectivamente a outra função ficará desabilitada do menu.

Saída Fone de Ouvido

Selecione o modo de ajuste para a saída de fones de ouvido.

1. Pressione ▲ / ▼ para selecionar a saída Fone de Ouvido e pressione ► ou ENTER.
2. Pressione ▲ / ▼ para selecionar Fixo ou Variável.
Variável: O volume para o fone de ouvido pode ser ajustado.
Fixo: O volume para o fone de ouvido é fixo.

Notas:

- A opção "Fixo" é determinada para a conexão de um equipamento externo. Portanto nunca use essa opção para conectar um fone de ouvido. Poderá danificar o fone de ouvido, além de prejudicar a sua audição.

OPERAÇÕES BÁSICAS

Selecionando as entradas de vídeo

Pressione a tecla INPUT no controle remoto ou INPUT no TV para entrar no menu Entrada. Pressione ◀ / ▶ para mover o cursor até a fonte de sinal desejada e pressione a tecla ENTER para confirmar.

Seleção de Canais

1. Utilizando as Teclas Numéricas e a tecla ENTER no controle remoto para selecionar um canal diretamente.

Para selecionar o canal 5, pressione 5.1.

Ao utilizar as Teclas Numéricas, você pode selecionar diretamente canais que tenham sido apagados ou não foram memorizados.

2. Pressionando CH ▲ / ▼ do controle remoto ou no seu TV para selecionar o canal.

Ao pressionar as teclas CH ▲ / ▼, o TV mudará os canais em sequência. Você verá todos os canais que o TV possui em memória. Você não verá canais que tenham sido apagados ou que não foram memorizados.

3. Pressione CH RTN para retornar ao canal anterior, pressione novamente para voltar ao canal original. Para mudar rapidamente entre dois canais distantes, sintonize um dos canais, e então utilize as Teclas Numéricas para sintonizar o segundo canal. Então, utilize a tecla CH RTN para alternar rapidamente entre eles. A tecla CH RTN não funcionará caso o canal não tenha sido mudado após ligar o aparelho.
4. Selecionar canais da lista "Lista de Canais" ou "Canais Favoritos". Pressione a tecla LIST para exibir o menu Lista de Canais ou FAV para exibir Canais Favoritos.

Desligando o som temporariamente

Pressione MUTE e o som será desligado. O ícone MUTE aparecerá no canto superior direito da tela. Para retomar a reprodução do som, pressione a tecla MUTE novamente, ou simplesmente pressione VOL ▲ / ▼.

Tecla INFO

Para recepção de canais analógicos (ATV), serão exibidas as informações: número de canal, recepção de áudio e sistema de cor, data e hora.

Para recepção de canais digitais (DTV), pressione a tecla INFO para exibir as informações do programa. Pressione a tecla ► para ver o próximo evento. Pressione as teclas ◀ / ▶ para alternar a tela entre os eventos atual e próximo. Pressione a tecla EXIT no controle remoto para sair deste OSD.

EPG

O Guia de Programação Eletrônica (EPG) permite visualizar as informações sobre o programa.

1. Pressione a tecla **EPG** para entrar no menu EPG, a primeira coluna exibe os números dos canais. As próximas colunas exibem todos os programas que serão exibidos nos canais.



2. Pressione ◀ / ▶ para informações sobre outros eventos da programação selecionada. Pressione a tecla Azul para ver informações sobre eventos futuros. Pressione a tecla Amarela para voltar ao dia atual.
3. Pressione ▲ / ▼ para selecionar outros canais, e então pressione a tecla **ENTER**.

Agendar

Utilize a tecla Agendar (Verde) para reservar programas. Se o TV estiver no modo DTV, ele irá sintonizar o programa reservado automaticamente no horário programado.

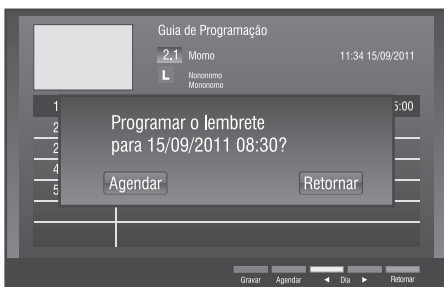

Pressione a tecla **ENTER** para confirmar. Será exibido uma marca "Verde" na frente do canal agendado.

Você poderá cancelar um item de agenda, selecione o canal agendado e pressione a tecla Verde (Agendar), um aviso aparecerá, selecione Agendar ou Retornar e pressione **ENTER** para confirmar.

Agendar Gravação (EPG)

Você poderá agendar uma programação utilizando o Guia de Programação Eletrônica (EPG).

1. Pressione a tecla **EPG** para entrar no menu Guia de Programação.
2. Pressione as teclas ▲ / ▼ para selecionar o canal desejado; ou ◀ / ▶ para selecionar o programa desejado; tecla Azul para avançar 1 dia e tecla Amarela para voltar 1 dia.
3. Pressione a tecla Vermelha (Gravar) para abrir o menu Agendar Gravação.



4. Selecione modo e pressione **ENTER**, pressione ◀ / ▶ para selecionar entrar: Automático, Uma vez, Todo dia, semanalmente.
5. Pressione ▲ / ▼ para selecionar Confirmar.

Nota:





O correto funcionamento da programação da gravação de um programa dependerá da informação do horário e programas da emissora.

GRAVAR

Antes de iniciar esta operação pela primeira vez, consulte a função PVR Ready na página 20.

1. Pressione a tecla **[PVR]**, pressione as teclas ▲ / ▼ para selecionar Iniciar gravação e pressione **ENTER** para iniciar uma nova gravação.







Modo Reprodução

1. Pressione , pressione as teclas ▲ / ▼ para selecionar Lista de Arquivos, pressione a tecla **ENTER** para abrir a lista de arquivos gravados.
2. Pressione ▲ / ▼ para selecionar um arquivo, uma prévia do arquivo selecionado será exibido.
Pressione  para iniciar a reprodução.
3. Pressione  para retroceder ou  para avançar rapidamente.
Ao selecionar um arquivo para reprodução você poderá com as teclas ◀ / ▶ selecionar o tempo 00:00 para reproduzir todo o programa ou escolha o tempo desejado (5 em 5 minutos), a partir da visualização prévia e pressione **ENTER**.
4. Utilize a tecla **MARK** (Verde) para selecionar os vídeos e reproduzi-los em sequência pressionando a tecla .
5. Para apagar um determinado tempo, selecione o tempo com as teclas ◀ / ▶ e pressione a tecla **APAGAR** (Vermelha).

Agendar Gravação

1. Pressione a tecla , pressione ▲ / ▼ para selecionar Agendar Gravação e pressione **ENTER**.
2. Pressione a tecla Azul para adicionar uma nova programação.
3. Utilize a tecla "**ENTER**" para editar valores e as teclas ◀ / ▶ / ▲ / ▼ para selecionar. Pressione **ENTER** para confirmar alterações.
4. Pressione a tecla Verde (Confirmar) para adicionar novo agendamento.
 - Para editar agendamento, pressione a tecla Amarela (Editar) e repita os passos 3 e 4.
 - Para excluir um agendamento, pressione a tecla Vermelha (Apagar).

Modo Time Shift

1. Pressione a tecla  para pausar instantaneamente a visualização de um programa "ao vivo". Utilize a tecla  para continuar a visualização a partir do instante da pausa.
2. Pressione a tecla  para retroceder ou  para avançar rapidamente. Pressione  para retroceder ou  para avançar 30 segundos.

MEDIA PLAYER

Você poderá apreciar fotos, vídeos, áudio e textos a partir do conteúdo armazenado em um dispositivo USB. Ele suporta dispositivos USB 1.1/2.0, incluindo unidades flash, discos rígidos USB e câmeras digitais.

Notas:

- Não remova o cabo durante a transferência de dados. Isto pode trazer problemas ao sistema.
- Não há garantias de conectividade de todos os dispositivos USB.
- Não utilize HUB USB (expansores de portas).

Sistema de arquivos suportados: FAT-16, FAT-32 e NTFS (sem compressão).

Dados	Formatos
Picture	JPG, JPEG, PNG, BMP
Música	MP3, AAC
Vídeo	MPG, MPEG, MP4, MKV
Texto	TXT





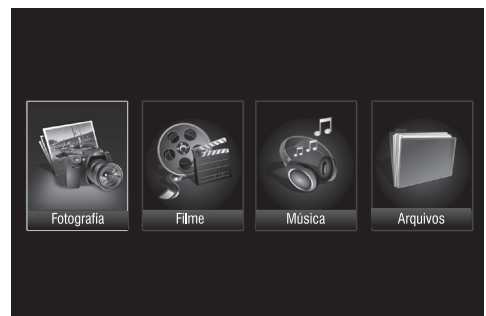

GERENCIAMENTO DE ARQUIVOS E DISPOSITIVOS

1. Conecte o dispositivo USB à porta USB.
2. Pressione a tecla **INPUT**.
3. Pressione ◀ / ▶ para selecionar USB e pressione **ENTER** para entrar.
4. Pressione ◀ / ▶ para selecionar o tipo de arquivo, dentre:











- **Fotografia:** Exibe todos os arquivos/pastas de imagens.
- **Música:** Exibe todos os arquivos/pastas de músicas.
- **Filme:** Exibe todos os arquivos/pastas de vídeo
- **Arquivos:** Exibe todos os arquivos/pastas de Foto, Música, Vídeo e Texto.

Fotografia

1. Selecione Fotografia na seção tipo de arquivo, pressione a tecla **ENTER**.
2. Pressione ◀ / ▶ para selecionar um diretório e pressione **ENTER**, o TV irá exibir a lista de arquivos.
3. Selecione um arquivo ou pasta com as teclas ▲ / ▼ / ◀ / ▶ e pressione a tecla **ENTER**, uma prévia do arquivo selecionado será exibido. Selecione outros arquivos e pressione **ENTER** ou **FAV**, os arquivos selecionados estarão marcados com  ou pressione a tecla Azul (Editar) para exibir o submenu, você poderá escolher: Play, Marcar todos, Desmarcar todos.
4. Pressione  para exibir, os arquivos serão exibidos circularmente com um intervalo de 5, 15 ou 30 segundos por arquivo.
5. Durante a exibição dos arquivos, pressione a tecla **BACK** para escolher as funções do submenu.
 - Play/Pause: pressione a tecla  no controle remoto para exibir/pausar.
 - Anterior: pressione a tecla  no controle remoto para retroceder os arquivos.
 - Próximo: pressione a tecla  no controle remoto para avançar os arquivos.
 - Girar: pressione a tecla Vermelha para girar a imagem sentido horário, pressione a tecla Verde para girar a imagem no sentido anti-horário.
 - Stop  : retorna ao diretório de imagens.
 - Zoom +/-: define o tamanho da imagem. Pressione as teclas **CH ▲ / ▼**.
 - Play List: exibe a lista de arquivos de imagens, pressione a tecla Amarela, em seguida pressione ▲ / ▼ / ◀ / ▶ para escolher e pressione **ENTER** para exibir.
 - Info: Exibe as informações disponíveis do arquivo. Pressione a tecla **INFO**.
6. Configuração: pressione a tecla Azul para abrir o menu Opções. Pressione as teclas ▲ / ▼ para selecionar:
 - Slide Show: pressione ◀ / ▶ para ligar ou desligar.
 - Transição: pressione ◀ / ▶ selecionar as opções.
 - Trans. Time: pressione ◀ / ▶ selecionar o tempo de transição.
 - Música: Exibe as imagens com música. Siga os passos do item Música para escolher a música que deverá ser reproduzida, em seguida siga os ajuste para exibição das imagens.
7. Pressione **EXIT** para retornar à lista de arquivos.

Música







1. Selecione Música na seção tipo de arquivo, pressione a tecla **ENTER**.
2. Pressione ◀ / ▶ para selecionar um diretório e pressione **ENTER**, o TV irá exibir a lista de arquivos.
3. Selecione um arquivo ou pasta com as teclas ▲ / ▼ e pressione a tecla **ENTER** para reproduzir o arquivo de música, selecione outros arquivos e pressione **ENTER**, os arquivos selecionados estarão marcados com  ou pressione a tecla Azul (Editar) para exibir o submenu, você poderá escolher: Play, Marcar todos, Desmarcar todos.
4. Pressione  para reproduzir.
 - Play/Pause: pressione a tecla  no controle remoto para reproduzir/pausar.
 - FB: pressione a tecla  no controle remoto para retroceder dentro da música.
 - FF: pressione a tecla  no controle remoto para avançar dentro da música.
 - Anterior: pressione a tecla  no controle remoto para retroceder os arquivos.
 - Próximo: pressione a tecla  no controle remoto para avançar os arquivos.
 - Repetir: define o modo de reprodução, pressione a tecla Azul para escolher: Uma vez, Seqüencial, Aleatório.
 - Stop: pressione a tecla  no controle remoto para parar a reprodução e retorna ao diretório de arquivos.
 - Play List: lista de arquivos de música, pressione ▲ / ▼ para escolher e pressione **ENTER** para reproduzir.

Obs.: Caso o arquivo LRC correspondente esteja disponível, a letra da música será exibida automaticamente ao iniciar a reprodução.

5. Pressione **EXIT** para retornar à lista de arquivos.

Filme



1. Selecione Filme na seção tipo de arquivo, pressione a tecla **ENTER**.
2. Pressione ◀ / ▶ para selecionar um diretório e pressione **ENTER**, o TV irá exibir a lista de arquivos.
3. Selecione um arquivo ou pasta com as teclas ▲ / ▼ / ◀ / ▶ e pressione a tecla **ENTER** para reproduzir o arquivo de vídeo, selecione outros arquivos e pressione **ENTER** ou **FAV**, os arquivos selecionados estarão marcados com  ou pressione a tecla Azul (Editar) para exibir o submenu, você poderá escolher: Play, Marcar todos, Desmarcar todos.

4. Pressione  para reproduzir.
- Play/Pause: pressione a tecla  no controle remoto para reproduzir/pausar.
- FB: pressione a tecla  no controle remoto para retroceder dentro do vídeo.
- FF: pressione a tecla  no controle remoto para avançar dentro do vídeo.
- Anterior: pressione a tecla  no controle remoto para retroceder os arquivos.
- Próximo: pressione a tecla  no controle remoto para avançar os arquivos.
- Tempo: pressione a tecla Vermelha, digite com as Teclas Numéricas o tempo desejado da faixa e pressione **ENTER**.



- Zoom: define o tamanho da imagem, pressione a tecla **ZOOM** ou as teclas **CH ▲ / ▼** no controle remoto.
 - Repetir: define o modo de reprodução: pressione a tecla Verde e selecione: Uma vez, seqüência ou aleatório.
 - Opções: pressione a tecla Azul para exibir o menu Opções. Pressione as teclas **▲ / ▼** para selecionar Áudio ou Legenda e pressione **◀ / ▶** para selecionar.
 - Ponto A-B: permite repetir um trecho específico. Pressione a tecla Amarela, em seguida pressione a tecla **ENTER** no ponto inicial para repetir (ponto A), depois pressione novamente no ponto final desejado para repetir (ponto B). Pressione **ENTER** novamente para cancelar.
 - Stop: para parar a reprodução e retornar ao diretório de arquivos pressione a tecla  no controle remoto.
 - Play List: exibe a lista de arquivos de vídeo, pressione a tecla **LIST** e pressione **▲ / ▼ / ◀ / ▶** para escolher e pressione **ENTER** para reproduzir.
 - Info: pressione a tecla **INFO** para exibir as informações disponíveis do arquivo.
5. Durante a reprodução você poderá ajustar as funções de:
 - **Modo de som:** para selecionar as opções de som, pressione a tecla **SOUND**.
 - **Modo de Imagem:** para selecionar as opções de imagem, pressione a tecla **PICTURE**.
 6. Pressione **EXIT** para retornar à lista de arquivos.

Texto

1. Selecione Arquivos na seção tipo de arquivo, pressione a tecla **ENTER**.
2. Pressione **◀ / ▶** para selecionar um diretório e pressione **ENTER**, o TV irá exibir a lista de arquivos.
3. Selecione um arquivo com as teclas **▲ / ▼ / ◀ / ▶** e pressione a tecla **ENTER**. Selecione outros arquivos e pressione **ENTER** ou **FAV**, os arquivos selecionados estarão marcados com ou pressione a tecla Azul (Editar) para exibir o submenu, você poderá escolher: Play, Marcar todos, Desmarcar todos.
Pressione  para exibir os arquivos.
- Anterior: pressione a tecla  no controle remoto para retroceder os arquivos.
- Próximo: pressione a tecla  no controle remoto para avançar os arquivos.
- Música: Exibe os textos com música. Siga os passos do item Música para escolher a música que deverá ser reproduzida, em seguida siga os ajustes para exibição dos arquivos.
- Info: Exibe as informações disponíveis do arquivo.
4. Durante a exibição do arquivo pressione as teclas **PgUp/PgDn** para mudar a página.
5. Pressione **EXIT** para retornar à lista de arquivos.

Suporte a USB

1. Devido à existência de diversos dispositivos USB produzidos por diferentes fabricantes com padrões distintos, não podemos garantir o suporte a todos os dispositivos USB.
2. A reprodução de vídeo pode não ser satisfatória ao utilizar um dispositivo USB1.1. Sugerimos a utilização de dispositivos USB2.0.
3. Devido aos arquivos de vídeo baixados da internet possuírem inúmeros padrões de compressão e formatos diferentes, não é garantido o suporte a todos os formatos existentes.
4. O tempo de leitura do dispositivo USB pode variar de acordo com a quantidade de arquivos contidos no mesmo.

PROBLEMA	SOLUÇÃO
- O TV não liga.	- Certifique-se de que o cabo de força esteja conectado, depois pressione POWER . - As pilhas do controle remoto podem estar descarregadas. Troque as pilhas.
- Sem imagem, sem som.	- Verifique as conexões de antena/TV a Cabo.
- Sem som, imagem OK.	- O som pode estar mudo. Pressione VOL ▲ / ▼ . - A estação pode estar com problemas de transmissão. Tente outro canal.
- Imagem ruim, som OK.	- Verifique as conexões de antena. - A estação pode estar com problemas de transmissão. Tente outro canal. - Ajuste o menu Imagem.
- Recepção ruim dos canais transmitidos.	- A estação pode estar com problemas de transmissão. Tente outro canal. - Verifique as conexões de antena.
- Aparece um retângulo preto na tela.	- A função Closed Caption pode estar ajustada para o modo de texto (Texto 1, Texto 2, Texto 3 ou Texto 4). Desligue a função Closed Caption.
- Não é possível selecionar um certo canal.	- O canal pode estar bloqueado com a função Bloqueio de Canais ou pode ter sido apagado.
- Imagens múltiplas (fantasmas).	- A estação pode estar com problemas de transmissão. Tente outro canal. - Use uma antena externa direcional.
- Cores ruins ou sem cores.	- A estação pode estar com problemas de transmissão. Tente outro canal. - Ajuste Matiz e/ou Cor no menu Imagem. - Verifique o sistema de cor de transmissão.
- Sem som estéreo ou SAP de uma transmissão MTS conhecida.	- Certifique-se de que a função MTS esteja ajustada corretamente.
- O controle remoto não funciona.	- Pode haver uma obstrução entre o controle remoto e o sensor remoto no TV. - As pilhas do controle remoto podem estar descarregadas. Troque as pilhas.

IMPORTANTE

Poderão ocorrer interferências no aparelho quando o mesmo estiver próximo de outros produtos eletro-eletrônicos, principalmente de telefones celulares.

Sistema de Televisão.....	PAL-M/PAL-N/NTSC/DTV (ISDB-T)
Canais de Recepção.....	VHF: 2 a 13; UHF: 14 a 69; TV a Cabo: Mid Band (A-8 a A-1, A a I); Super Band (J a W); Hyper Band (AA a ZZ, AAA, BBB); Ultra Band (65 a 94, 100 a 125)
Tamanho de Tela.....	DL3254W: 32" (81 cm) Diagonal Visual: 80 cm DL3954F: 39" (99 cm) Diagonal Visual: 98 cm
Resolução máxima	DL3254W: 1366 x 768 DL3954W: 1920 x 1080
Tensão de Alimentação.....	110-220 V ~ 60 Hz Automático
Consumo Médio.....	Verificar etiqueta na tampa traseira do TV
Consumo Stand by.....	< 1W
Potência de Áudio.....	alto falantes: 2 x 10 W RMS (MAX)
Dimensões (L x A x P) mm	DL3254W: 744 x 498 x 206 (c/ pedestal) 744 x 454 x 92 (s/ pedestal) DL3954F: 896 x 540 x 240 (c/ pedestal) 896 x 585 x 92 (s/ pedestal)
Peso	DL3254W: 7,3 Kg (c/ pedestal) DL3954F: 10,5 Kg (c/ pedestal)
Controle Remoto.....	CT-6490

O avanço de nossas pesquisas tecnológicas pode alterar as especificações deste aparelho sem prévio aviso.

Notas importantes sobre seu TV LCD

A tecnologia empregada na fabricação do painel de LCD é de altíssimo nível de precisão. No entanto, alguns "dots" (pontos de luz ativos da tela) podem permanecer constantemente apagados, ou acesos nas cores vermelha, verde e azul, efeitos estes inerentes à própria configuração da tecnologia e, portanto, não se constituindo em vício ou defeito de acordo com os padrões normais da indústria.

CERTIFICADO DE GARANTIA

A SEMP TOSHIBA assegura ao proprietário-consumidor deste **TV LED**, garantia contra qualquer defeito de material ou de fabricação que nele se apresentar no prazo de **365 (TREZENTOS E SESSENTA E CINCO) dias**, contado a partir da data de sua aquisição, incluindo nesse prazo os **90 (NOVENTA) dias** de garantia legal. A SEMP TOSHIBA restringe sua responsabilidade à substituição de peças defeituosas, desde que, a critério de seu técnico credenciado, se constate que o defeito nas peças a serem substituídas surgiu em condições normais de uso. A SEMP TOSHIBA declara a garantia nula e sem efeito se este aparelho sofrer qualquer dano provocado por acidentes (queda, derramamento de líquidos em seu interior, inserção de objetos estranhos, etc.), agentes da natureza (queda de raios, inundações, maresia, umidade excessiva, etc.), uso com voltagem de energia elétrica imprópria ou sujeita a variações excessivas de tensão, uso em desacordo com o Manual de Instruções, uso caracterizado como não doméstico, ou, ainda, por haver sinais de violação do aparelho, de haver sido ajustado ou reparado por pessoa ou serviço técnico não autorizados pela SEMP TOSHIBA ou, se este Certificado de Garantia apresentar rasuras ou modificações no seu texto original. A SEMP TOSHIBA obriga-se a prestar os serviços acima referidos, cobertos ou não pela garantia, somente nas localidades onde mantiver oficinas de serviços autorizadas para consertar **TV LED**. O proprietário-consumidor será o único responsável pelas despesas e riscos de transporte deste aparelho à oficina autorizada pela SEMP TOSHIBA mais próxima (ida e volta).

TRANSFERÊNCIA: Se o proprietário-consumidor transferir este **TV LED** a terceiros no período de garantia, esta será automaticamente transferida para o novo proprietário, pelo prazo que restar, contado a partir da data de aquisição pelo primeiro comprador-consumidor, porém, só para eventual troca de peças, não cobrindo custo da mão-de-obra do técnico, instalação e ajustes.

Nota: Esta garantia somente será válida com a apresentação da nota fiscal de compra do aparelho.

"CONFORME LEI FEDERAL Nº 11.291/06,
INFORMAMOS QUE PODEM OCORRER DANOS
AO SISTEMA AUDITIVO EXPOSTO A POTÊNCIA
SUPERIOR A 85 DECIBÉIS".

Administração Geral:
Avenida João Dias, 2.476 CEP 04724-003 - São Paulo (SP)

SEMP TOSHIBA



CENTRAL DE ATENDIMENTO AO CONSUMIDOR

CAE (11) 3232-2000

www.semptoshiba.com.br

NE: 529426