



VA76r



motorola
tundra™

User Guide

Some of the contents in this manual may differ from your phone depending on the software of the phone or your service provider.

©2008 AT&T Knowledge Ventures All rights reserved. Subsidiaries and affiliates of AT&T Inc. provide products and services under the AT&T brand.



at&t

HELLOMOTO

Introducing your new **Motorola Tundra™ VA76r** wireless phone. Here's a quick anatomy lesson.

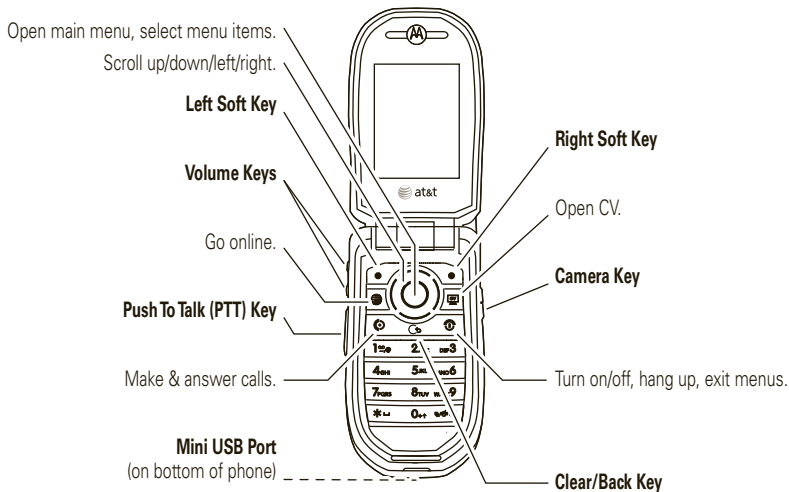

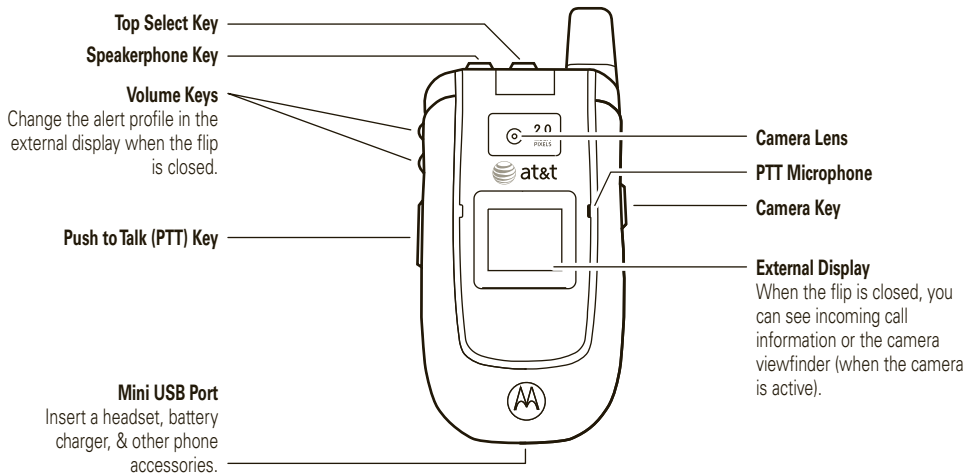

For Push to Talk (PTT) details, see page 16.

Home Screen

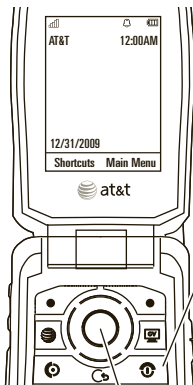

① Press & hold the power key  until the display lights up, to turn on your phone.

② Press the center key  to open the Main Menu.

Main Menu

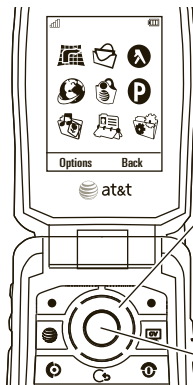

③ Press the navigation key  up/down/left/right to scroll to a menu feature.

④ Press the center key  to select it.

Note: This is the standard home screen and main menu layout. **Your phone's home screen and main menu may be different.** To change your home screen shortcuts and main menu appearance, see page 30.

Motorola, Inc.
Consumer Advocacy Office
1307 East Algonquin Road
Schaumburg, IL 60196
www.hellomoto.com

1-800-331-6456 (United States)

1-888-390-6456 (TTY/TDD United States for hearing impaired)

1-800-461-4575 (Canada)

Certain mobile phone features are dependent on the capabilities and settings of your service provider's network. Additionally, certain features may not be activated by your service provider, and/or the provider's network settings may limit the feature's functionality. Always contact your service provider about feature availability and functionality. All features, functionality, and other product specifications, as well as the information contained in this user's guide are based upon the latest available information and are believed to be accurate at the time of printing. Motorola reserves the right to change or modify any information or specifications without notice or obligation.

MOTOROLA and the Stylized M Logo are registered in the US Patent & Trademark Office. The Bluetooth trademarks are owned by their proprietor and used by Motorola, Inc. under license. Java and all other Java-based marks are trademarks or registered trademarks of Sun Microsystems, Inc. in the U.S. and other countries. Microsoft and Windows are registered trademarks of Microsoft Corporation; and Windows XP and Windows Media are

trademarks of Microsoft Corporation. Macintosh is a registered trademark of Apple Computer, Inc. All other product or service names are the property of their respective owners.

AT&T, AT&T logo and Your World. Delivered. are trademarks of AT&T Knowledge Ventures.

© 2008 Motorola, Inc. All rights reserved.

Caution: Changes or modifications made in the radio phone, not expressly approved by Motorola, will void the user's authority to operate the equipment.

Software Copyright Notice

The Motorola products described in this manual may include copyrighted Motorola and third-party software stored in semiconductor memories or other media. Laws in the United States and other countries preserve for Motorola and third-party software providers certain exclusive rights for copyrighted software, such as the exclusive rights to distribute or reproduce the copyrighted software. Accordingly, any copyrighted software contained in the Motorola products may not be modified, reverse-engineered, distributed, or reproduced in any manner to the extent allowed by law. Furthermore, the purchase of the Motorola products shall not be deemed to grant either directly or by implication, estoppel, or otherwise, any license under the copyrights, patents, or patent applications of Motorola or any third-party software provider, except for the normal, non-exclusive, royalty-free license to use that arises by operation of law in the sale of a product.

Manual Number: 6809519A36-A

contents

menu map	7	basics	19	main menu order	30
Use and Care	9	display	19	time & date	31
get started	10	volume	21	more personalizing	31
about this guide	10	top select key	21	calls	33
USIM card	11	external display	21	turn off a call alert	33
memory card	11	voice commands	21	recent calls	33
battery	11	talking phone	23	redial	33
turn it on & off	15	handsfree speaker	23	return a call	34
make a call	15	codes & passwords	24	caller ID	34
answer a call	15	lock & unlock phone	24	emergency calls	34
end a call	15	personalize	26	handsfree	36
store a phone number	15	profiles	26	answer options	36
call a stored phone number	16	themes	28	call times	37
search the address book	16	wallpaper	29	more calling	38
push to talk (PTT) calls	16	screensaver	29	text entry	41
your phone number	18	home screen shortcuts	30	word mode	42
		main menu style	30	abc mode	42

numeric mode	43	connections	72	Privacy and Data Security . .	100
symbol mode	43	Bluetooth® wireless	72	Driving Safety	101
messages	44	cable connections	76	index	103
voicemail	44	file manager	79		
text messaging	44	phone updates	80		
mobile email	47	service & repairs	81		
instant messaging	47	SAR Data	82		
entertainment	49	EU Conformance	84		
AT&T Mobile Music™		OSS Information	85		
portfolio	49	Safety Information	88		
browser	54	Industry Canada Notice	92		
camera	55	FCC Notice	92		
video	58	Warranty	93		
fun & games	62	Hearing Aids	97		
tools	63	WHO Information	98		
contacts	63	Registration	98		
personal organizer	67	Export Law	99		
AT&T Navigator	70	Recycling Information	99		
Yellowpages.com	70	Perchlorate Label	100		

menu map

main menu



AT&T GPS



Messaging

- Messages
 - Create Message
 - Inbox
 - My Folders
 - Templates
 - Drafts
 - Outbox
 - Call Voicemail
- Mobile Email
- IM
- Voicemail



YELLOWPAGES.COM



MEdia Net



MEdia Mall

- Shop Tones
- Shop Games
- Shop Graphics
- Shop Multimedia
- Shop Applications
- Shop Videos
- MEdia Net Home



PTT

- PTT Contacts
- Create Contact
- Create Group
- Set Your Name
- Auto Accept
- Turn PTT Off

This is the standard main menu layout.

Your phone's menu may be different.

To change your home screen shortcuts and your main menu appearance, see page 30.

Tip: To go back one menu level, press . To exit all menus, press . If a menu item has a number next to it, you can select the item by pressing that number key.



My Stuff

- AT&T Music
 - Music Player
 - Shop Music
 - MusicID
 - XM Radio
 - Music Videos
 - The Buzz
 - Community
 - Music Apps
- Media Finder
- Games & Apps
- Tools
 - Calendar
 - Recent Calls
 - Download Manager
 - File Manager
 - Alarm Clock
 - World Clock
 - Calculator
 - Dialing Services
 - Task List
 - Notes
- Camera
- Video Camera
- Voice Record



Address Book



Settings

- (see next page)

settings menu

- **Sound Profiles**
 - Alert Style
 - Ringtone
- **Themes**
- **Home Screen**
 - NaviKey Shortcuts
 - Change Wallpaper
 - External Clock Style
- **Connections**
 - Bluetooth®
 - USB Setting
 - Data Connections
- **Call Settings**
 - Speed Dial
 - Call Forward
 - In-Call Setup
 - Hearing Aid
 - In-Call Timer
 - Answer Options
 - In-Call Message Alert
 - Call Waiting
 - Auto-Redial
 - Call Drop Tone
 - Dialing Setup
 - Call Restrictions
 - Fixed Dialing
 - USIM Account
 - My SIM Number
- **Phone Settings**
 - Display Settings
 - Display Timeout
 - Screensaver
 - Brightness
 - Airplane Mode
 - Battery Meter
 - Time & Date
 - Language
 - Talking Phone
 - Text Entry
 - Reset
 - Reset All Settings
 - Delete All Data
 - Delete Memory Cards
 - View Memory
 - Properties
 - Legal Notices
 - Java™ System
 - OTA Updates
 - Headset Settings
 - Auto-Answer
 - Voice Dial
 - TTY Settings
- **Network**
 - Service Tone
- **Security**
 - Phone Lock
 - External Key Lock
 - Application Lock
 - USIM PIN Lock
 - USIM PIN2 Lock
 - Change Passwords
 - Certificates
- **Web Access**
 - Browser
 - My Bookmarks
 - My Web Pages
 - History
 - Go to URL
 - Browser Setup

Use and Care

To care for your Motorola phone, please keep it away from:



liquids of any kind

Don't expose your phone to water, rain, extreme humidity, sweat, or other moisture. If it does get wet, don't try to accelerate drying with the use of an oven or dryer, as this may damage the phone.



dust and dirt

Don't expose your phone to dust, dirt, sand, food, or other inappropriate materials.



extreme heat or cold

Avoid temperatures below 0°C/32°F or above 45°C/113°F.



cleaning solutions

To clean your phone, use only a dry soft cloth. Don't use alcohol or other cleaning solutions.



microwaves

Don't try to dry your phone in a microwave oven.



the ground

Don't drop your phone.

get started

CAUTION: Before using the phone for the first time, read the *Important Safety and Legal Information* included in the gray-edged pages at the back of this guide.

about this guide





This guide shows how to locate a menu feature as follows:

Find it:  >  **Messaging** > **Messages**

This means that, from the home screen:

1 Press the *center key*  to open the menu.

10 get started

- 2** Press the *navigation key*  to scroll to  **Messaging**, and press the *center key*  to select it.
- 3** Press  to scroll to **Messages**, and press  to select it.

This guide uses the following symbols:

symbols



This means a feature is network, SIM card, or subscription dependent and may not be available in all areas. Contact your service provider for more information.



This means a feature requires an optional accessory.

USIM card

Your *Universal Subscriber Identity Module* (USIM) card stores your phone number and other information.

Caution: Don't bend or scratch your USIM card. Keep it away from static electricity, water, and dirt.

Tip: Your battery door fits tightly to help protect your phone. You might need to carefully pry the sides of the battery door away from the phone.

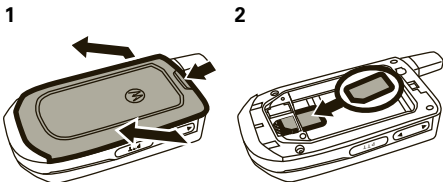

To remove your USIM card, remove the battery and memory card (if inserted), then press down on the USIM card while sliding it out a little at a time.

memory card

You can store music, photos, and other multimedia files on an optional, removable microSD memory card with **up to 4 GB** capacity (greater than 1 GB storage is guaranteed only for Motorola-approved microSD cards).

Caution: Don't bend or scratch your memory card. Keep it away from static electricity, water, and dirt.

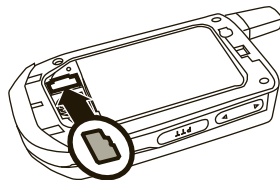

battery

battery use & safety

IMPORTANT: HANDLE AND STORE BATTERIES PROPERLY TO AVOID INJURY OR DAMAGE. Most

battery issues arise from improper handling of batteries, and particularly from the continued use of damaged batteries.

DON'Ts

- **Don't disassemble, crush, puncture, shred, or otherwise attempt to change the form of your battery.**
- **Don't let the phone or battery come in contact with water.** Water can get into the phone's circuits, leading to corrosion. If the phone and/or battery get wet, have them checked by your carrier or contact Motorola, even if they appear to be working properly.
- **Don't allow the battery to touch metal objects.** If metal objects, such as jewelry, stay in prolonged contact with the battery contact points, the battery could become very hot.

- **Don't place your battery near a heat source.** Excessive heat can damage the phone or the battery. High temperatures can cause the battery to swell, leak, or malfunction. Therefore:

- Do **not** dry a wet or damp battery with an appliance or heat source, such as a hair dryer or microwave oven.
- Avoid leaving your phone in your car in high temperatures.

DOs

- **Do avoid dropping the battery or phone.** Dropping these items, especially on a hard surface, can potentially cause damage.
- **Do contact your service provider or Motorola if your phone or battery has been damaged from dropping or high temperatures.**

IMPORTANT: USE MOTOROLA ORIGINAL PRODUCTS FOR QUALITY ASSURANCE AND SAFEGUARDS.

To aid consumers in identifying authentic Motorola batteries from non-original or counterfeit batteries (that may not have adequate safety protection), Motorola provides holograms on its batteries. Consumers should confirm that any battery they purchase has a “Motorola Original” hologram.

Motorola recommends you always use Motorola-branded batteries and chargers. Motorola mobile devices are designed to work with Motorola batteries. If you see a message on your display such as **Invalid Battery** or **Unable to Charge**, take the following steps:

- Remove the battery and inspect it to confirm that it has a “Motorola Original” hologram;
- If there is no hologram, the battery is not a Motorola battery;
- If there is a hologram, replace the battery and retry charging it;

- If the message remains, contact a Motorola Authorized Service Center.

Important: Motorola’s warranty does not cover damage to the phone caused by non-Motorola batteries and/or chargers.

Warning: Use of a non-Motorola battery or charger may present a risk of fire, explosion, leakage, or other hazard.

PROPER AND SAFE BATTERY DISPOSAL AND RECYCLING

Proper battery disposal is not only important for safety, it benefits the environment. Consumers may recycle their used batteries in many retail or service provider locations. Additional information on proper disposal and recycling may be found on the Web:

- www.motorola.com/recycling
- www.rbrc.org/call2recycle/ (in English only)

Disposal: Promptly dispose of used batteries in accordance with local regulations. Contact your local recycling center or national recycling organizations for more information on how to dispose of batteries.



Warning: Never dispose of batteries in a fire because they may explode.

insert the battery

1

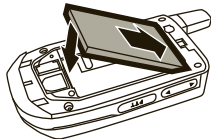

2

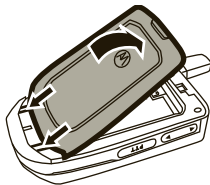

Tip: Insert the two tabs **3** at the bottom of the battery door, then press the battery door sides and top onto the phone until they snap into place.

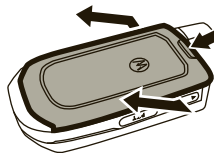

charge the battery

New batteries are not fully charged. Open the protective cover on your phone's

mini USB port, then plug the battery charger into your phone and an electrical outlet. The display shows **Charge Complete** when finished.

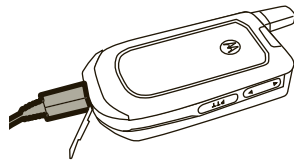

Tip: Motorola batteries have circuitry that protects the battery from damage from overcharging.

Note: You can charge your battery by connecting a cable from your phone's mini USB port to a USB port on a computer. Both your phone and the computer must be turned on, and your computer must have the correct software drivers installed. Motorola Original USB cables and supporting software are sold separately.



turn it on & off

Press and hold  for a few seconds, or until the display turns on or off.

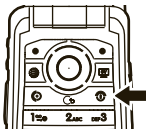

make a call

Open the flip, enter a phone number, then press .

Tip: To **voice dial** a call, see page 22.

answer a call

When your phone rings and/or vibrates, open the phone flip or press  to answer.

end a call

To hang up, close the phone flip or press .

store a phone number

You can store a phone number in your **Address Book**:



- 1 Enter a phone number in the home screen.
- 2 Press **Save**.
- 3 Enter a name for the phone number.

To enter other details, scroll to a field and press .

- 4 Press **Save** to store the contact.

To edit or store additional information about the contact, see page 64.

call a stored phone number

Find it:  >  Address Book



1 Scroll to the contact.

Note: If a contact has multiple phone numbers or email addresses, press  left/right to select the number or email address you want.

2 Press  to call the contact.

Tip: To **voice dial** an entry in your address book, see page 22.

search the address book

Find it:  >  Address Book

16 get started



Press the keypad keys to enter the first letters of the contact you want. Press  to go to the contact.



push to talk (PTT) calls

Push to Talk (PTT) lets you talk walkie-talkie style with other PTT subscribers on your network. You can talk to one person or a group.

activate PTT

To use PTT features, you need to activate PTT with your network service provider and use a PTT-compatible phone. You cannot use PTT to contact subscribers on other networks. PTT is not available in all areas. 

When PTT is available, an icon at the top of your home screen indicates if it is off (blue ) or on ().

To turn on PTT, press the PTT key on the side of your phone. When PTT is on, the blue  changes to .

To turn off PTT, press  >  PTT > Turn PTT Off.
The 😊 at the top of your screen changes to a blue ●.

store a PTT contact

You can store the PTT numbers you use frequently:

- 1 Press the PTT key on the left side of your phone to open your **PTT Contacts** list.
- 2 Select **Create Contact**, or press **Options** > **Create Contact**.
To create a **group** of contacts, select **Create Group**. Then, enter a name for the group and select members from your **PTT Contacts** list.
- 3 Enter the contact's name and number. To enter more contact details, select **More**.
- 4 Press **Save** to return to your **PTT Contacts** list.

make a PTT call

When 😊 appears at the top of your home screen, you can make and receive PTT calls.

- 1 Press the PTT key on the left side of your phone and scroll to one of the **PTT Contacts** you stored.

or

Enter a PTT subscriber's phone number in your home screen.

- 2 Hold your PTT key, speak after the tone, then release the key to let others speak.

To speak during a PTT call, hold your PTT key, speak after the tone, then release the key to let others speak.

To end the call, press . If nobody speaks for 20 seconds, the call ends (actual timing varies by network).

To send a PTT alert instead of a standard PTT call, scroll to a PTT contact in your list and press **Options** > **Contact Alert**. The contact's phone rings or vibrates, and the contact can speak first. If the contact does not

respond, the call ends. You cannot send alerts to groups.

answer a PTT call

Note: Your phone cannot receive PTT calls while it is recording videos, and may not receive PTT calls while it is playing videos or some sound files. The PTT indicator ☺ appears at the top of your display when you can receive PTT calls.



When you receive a PTT call, you hear a tone or alert followed by conversation from the caller.

- **To speak** when the caller stops speaking, hold your PTT key, speak after the tone, then release the key to let others speak.
- **To end the call**, press .

When you receive a PTT alert, hold your PTT key, speak after the tone, then release the key to let others speak. You can also press **Ignore** to cancel the call.

your phone number

To see your phone number from the home screen:

Find it:  >  Settings > Call Settings > My SIM Number

To see your phone number while you're on a call, press **Options** > **My Telephone Number**.

To store or edit your name and phone number on your USIM card, select the field you want to edit.

basics

display

The *home screen* appears when you turn on the phone.

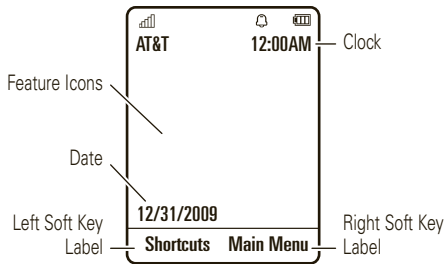

To dial a number from the home screen, press number keys and .



Press the *center key*  or the **Main Menu** soft key to open the main menu.

Press the *navigation key*  up, down, left, or right in the home screen to open basic features. To show, hide, or change shortcut key icons in the home screen, see page 30.

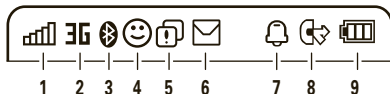
Status indicators appear at the top of the home screen:



- 1 Signal Strength Indicator** – Shows the strength of the wireless network connection.



2 Network Indicator – Shows when your phone is using a network that is 3G () , *Enhanced Data for GSM Evolution* (EDGE ) , or *General Packet Radio Service* (GPRS ) .

3 Bluetooth® Indicator – Shows Bluetooth status:



 (solid blue) = Bluetooth powered on

 (solid green) = Bluetooth connected

 (flashing blue) = Bluetooth discoverable mode

4 PTT Indicator – Shows when you are connected to PTT () or not () .



5 Alert Indicator – Shows  when you have not responded to a **Missed Call**, **New Message**, or other alert. If you see  , press **Options > View Notifications**, then select each notification you see.



When you are signed in to instant messaging, an IM icon appears here (see page 47).

6 Message Indicator – Shows when you receive a new text or voice message:



 = new text message

 = new voicemail message

 = new text and voicemail messages

7 Profile Indicator – Shows the alert profile setting:

 = ring only

 = ring & vibrate

 = vibrate only

 = vibrate then ring

 = silent

8 Call Forward Indicator – Shows  when call forwarding is on.



9 Battery Level Indicator – Vertical bars show the battery charge level. Recharge the battery when your phone shows **Low Battery**.

volume

Press the volume keys to:

- turn off an incoming call alert
- change earpiece or speakerphone volume during a call
- change playback volume for a song or video
- set your phone's alert profile in the home screen (press the volume keys to scroll to a profile, then press  or the top select key to select it)

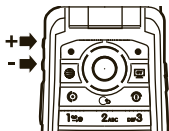

top select key

The top select key gives you another way to do things. For example, when you scroll to a



menu item, you can press the top select key to select it (instead of pressing ).

external display

When your phone flip is closed, the external display shows the time and indicates phone status, incoming calls, and other events. For a list of phone status indicators, see page 19.

set phone alert profile in the external display

From the external display, press the volume keys on the side of your phone to scroll to an alert profile, then press the top select key to select it.

voice commands

You can use voice commands to tell your phone what to do.

Note: Not all languages support voice commands.

voice dial a call

You can dial an address book entry by speaking its name, or dial any phone number by speaking its digits.

- 1 Press and hold . The phone loads the voice recognition software, then prompts you to say a command or name.
- 2 Wait for the tone, then say the name of an entry as it appears in your address book. Your phone confirms the name and calls the entry's **Number** (to store a number, see page 15).

or

Say "Dial Number." Your phone prompts you to speak the digits in the phone number. Speak the digits. Your phone confirms the number and makes the call.

Tip: You can say a contact's name and number type together. For example, say "John Smith mobile" to call the mobile number stored for John Smith.

voice activate phone functions

You can use voice commands to open applications and perform many basic phone functions.

- 1 Press and hold . The phone prompts you to say a command.
- 2 Wait for the tone, then say a command from the list.

voice commands
"contact name"
"Dial Number"
"Send Message to <i>contact name</i> "
"Check Calendar"
"Check New Message"
"Add New Contact"

voice commands
"Talking Phone"
"Check Battery"
"Check Signal"
"Check Time"
"Check Date"
"Open Setup"
"Open Recent Calls"
"Open Theme"
"Open Camera"
"Open Web Access"
"Set Normal"
"Set Vibrate"
"Set Silent"
"Set Ring"
"Set Airplane"
"Set Airplane Off"

talking phone

Your phone can speak names when you scroll through your **Address Book**, or speak digits as you enter them to make a call. To turn these features on or off:

Find it:  >  Settings > Phone Settings > Talking Phone



handsfree speaker

During a call, press the *speaker key*  on top of your phone to turn on or off the handsfree speaker. Your display shows the speakerphone indicator until you turn it off or end the call.

Note: The use of wireless phones while driving may cause distraction. Discontinue a call if you can't concentrate on driving. Additionally, the use of wireless devices and their accessories may be prohibited or restricted in certain areas. Always obey the laws and regulations on the use of these products.

codes & passwords

Your phone's four-digit **unlock code** is originally set to **1234**. The six-digit **security code** is originally set to **000000**. If your phone is still using the original codes, you should change them:

Find it:  >  Settings > Security > Change Passwords



You can also change your **USIM PIN** codes or call restriction password.

If you forget your unlock code: At the **Please enter the Unlock Code** prompt, try entering 1234 or the last four digits of your phone number. If that doesn't work, press  to enter your six-digit security code instead.

If you forget other codes: If you forget your security code, USIM PIN code, PIN2 code, or call restrictions password, contact your service provider.

lock & unlock phone





You can lock your phone to keep others from using it. To lock or unlock your phone, you need the four-digit unlock code.



To **manually lock** your phone:  >  Settings > Security > Phone Lock > Lock Now

To **automatically lock** your phone whenever you turn it off:  >  Settings > Security > Phone Lock > Lock at Power On > On

Note: You can make emergency calls even when the phone is locked (see page 34).

lock USIM card or applications

features
USIM PIN Caution: If you enter an incorrect PIN code three times before the correct code, your USIM card is disabled, and your display shows USIM Blocked . Lock or unlock the USIM card:  >  Settings > Security > USIM PIN Lock
lock application  >  Settings > Security > Application Lock

features
manage certificates  Enable or disable Internet access certificates stored on your phone:  >  Settings > Security > Certificates Certificates are used to verify the identity and security of Web sites when you download files or share information.

personalize

profiles

You can quickly change your phone's alert style or *profile* to match your activity or environment. Each profile uses a different set of ringtones or vibrations for incoming calls and other events. The alert profile indicator shows at the top of the home screen:

 Ring Only

 Ring & Vibrate

 Vibrate Only

 Vibrate then Ring

 Silent

To change your profile: From the home screen, press the volume keys on the side of your phone.

The **Silent** profile silences your phone until you set another profile.





Shortcut: From the home screen, press and hold  to quickly set the profile to **Vibrate Only**.

change alert style settings



You can change the ringtones that a standard alert style uses to notify you of incoming calls and other events. You can also change the alert style's ring volume, keypad tone volume, and media playback volume settings. For dual-line-enabled USIM cards, you can set different ringtones to identify incoming calls on line 1 or line 2.





Note: You can't edit the **Silent** alert style, or change some settings for some alert styles.

Find it:  >  Settings > Sound Profiles

- 1 Press  left/right to select the tabs for  **alerts**,  **volume**,  **messages**, or  **settings**.

Note: If you see a profile list, rather than tabs, select the profile you want to edit and press **Options** > **Edit**.

- 2 Press  up/down to scroll to the setting you want to change, then press .

For example: To change your **ring**, press  left/right to select the tab for  **alerts**, then press  down to select **Ringtone** and press  to open your ring options.

- 3 To choose a setting, press **Select**.

Note: To undo your changes and **restore the original sound settings** for this alert style, press **Options** > **Reset**.

create a new profile

To create a **new** profile with the ringtones and volume settings you specify:



Find it:  >  **Settings** > **Sound Profiles**

- 1 Change alert style settings as described in the previous section.
- 2 Press **Options** > **Save as Profile**.
- 3 Enter a name for the profile, then press **Save**.

Note: Profile alert settings also can be set by the theme. When you apply a new theme, you can choose to apply the theme's alert settings to the current profile. Selecting this option **changes** the current profile to use the theme alert settings.

delete or reset profiles

To **delete a profile you created**,

press  >  **Settings** > **Sound Profiles**, scroll to the profile, then press **Options** > **Delete**.

To **delete all profiles you created** and **reset the standard profiles to their original settings**, press > **Settings** > **Sound Profiles**, press **Options** > **Restore Sound Settings**.

themes

Use a phone *theme* to personalize the look and sound of your phone. Most themes include a wallpaper image, screensaver image, and ringtones. 

To **apply** a theme:

Find it: > **Settings** > **Themes** > *theme*

modify a theme

Find it: > **Settings** > **Themes**, scroll to the theme, press **Options** > **Edit**

- 1 Press left/right to select the **sounds** tab or **images** tab.

- 2 Press up/down to scroll to the setting you want to change, then press .
- 3 Scroll to the image or sound file you want, then select it.
- 4 Press **Save** to save your theme changes.

The **Wallpaper** appears as a background image in your home screen.

The **Screen Saver** appears in the display when no activity is detected for a specified time. To set the delay interval, see page 29.

Skins set the look and feel of your phone's display.

To **reset** the standard settings for a modified theme:

> **Settings** > **Themes** > *theme*, press **Options** > **Manage** > **Reset**



To **restore** the default theme on your phone:

> **Settings** > **Themes**, press **Options** > **Manage** > **Restore to Default**

add or delete a new theme

To **create** a theme, press  >  **Settings** > **Themes**, then press **Options** > **Create Theme** or **Create a Copy**



To **download** a theme, see page 54.

To **delete** a theme (you can delete themes only if you downloaded or created them), press  >  **Settings** > **Themes**, scroll to the theme, press **Options** > **Manage** > **Delete**

wallpaper

Set a photo, picture, or animation as a wallpaper (background) image in your home screen.

Note: Your *theme* can also set your wallpaper (page 28).

Find it:  >  **Settings** > **Home Screen** > **Change Wallpaper**

screensaver

Set a photo, picture, or animation as a screensaver.

The screensaver appears when the flip is open and no activity is detected for a specified time.

Note: Your *theme* can also set your screensaver (see page 28).



To **choose an image for the screensaver:**

Press  >  **Settings** > **Phone Settings** > **Display Settings** > **Screensaver**.



To **set how long your phone waits** before it shows the screensaver: Press  >  **Settings** > **Phone Settings** > **Display Settings** > **Display Timeout**.



Your display gets dimmer 15 seconds after the screensaver starts, and goes completely dark 20 seconds after that.

Tip: To extend battery life, turn off the screensaver.



When a screensaver is set, you can **turn it off** by pressing  >  **Settings** > **Phone Settings** > **Display Settings** > **Screensaver** > **Off**. This way, your display dims after the **Display Timeout** delay, and goes completely dark 20 seconds after that.

home screen shortcuts

From the home screen, you can press the navigation key  up, down, left, or right as shortcuts to your favorite features. You can change the shortcuts to suit your needs. 

To **change** navigation key shortcut icons in the home screen:  >  **Settings** > **Home Screen** > **NaviKey Shortcuts** > **Up, Down, Left, or Right**

Select a direction, then choose the feature you want to open when you press  in that direction.

To **show or hide** navigation key shortcut icons in the home screen:  >  **Settings** > **Home Screen** > **NaviKey Shortcuts** > **Icon Display** > **Show or Hide**

Note: You can press  to select the features in the home screen even when the icons are hidden.

main menu style

You can personalize the main menu to appear as a grid of graphic menu icons, a text-based list, or spinning menu icons that you can scroll through by pressing  left or right:

Find it: Open the **main menu**, then press **Options** > **View By** > **Grid, List, or Spinner**

main menu order

You can change the order of the main menu features.

Find it: Open the **main menu**, then press **Options**
> **Reorder**



- 1 Scroll to the feature you want to move.
- 2 Press **Grab**.
- 3 Scroll to the destination location.
- 4 Press **Insert**.

time & date



Your phone can automatically update the time and date. It uses the time and date for the **Calendar**.



To **synchronize** time and date with the network, press  >  **Settings** > **Phone Settings**
> **Time & Date** > **Auto-Update Time** > **On**.





To **manually** set the time, date, and time zone, press  >  **Settings** > **Phone Settings** > **Time & Date**
> **Auto-Update Time** > **Off**, then select **Time**, **Date**, and **Time Zone**.
To adjust time and date, press  left/right to scroll to

a setting, then press  up/down to change it. Press **Set** to save your settings.

To show a **12-hour or 24-hour** digital clock in the home screen, press  >  **Settings** > **Phone Settings**
> **Time & Date** > **Time Format** > **12 Hour Clock** or **24 Hour Clock**.

To set the **date format** for the home screen, press  >  **Settings** > **Phone Settings** > **Time & Date**
> **Date Format**.

When your phone is closed, it shows a **clock in the external display**. To choose an analog or digital clock, press  >  **Settings** > **Home Screen** > **External Clock Style**.

more personalizing

features
language for menus
 >  Settings > Phone Settings > Language

features

display brightness

 >  Settings > Phone Settings > Display Settings
> Brightness

reset settings

Reset default settings for all options **except** the unlock code, security code, and lifetime timer:

 >  Settings > Phone Settings > Reset > Reset All Settings

features

delete data

Caution: This option **erases all information you have entered** (including contacts and calendar entries) **and content you have downloaded** (including photos and sounds) stored in your phone's memory. After you erase the information, you can't recover it.

This option does **not** delete USIM card information:

 >  Settings > Phone Settings > Reset > Delete All Data

delete memory card information

Caution: This option **erases all content** (including photos and sounds) stored on your memory card. After you erase the information, you can't recover it.

 >  Settings > Phone Settings > Reset
> Delete Memory Cards

calls



To make and answer calls, see page 15.

turn off a call alert



Press the volume keys on the side of your phone to turn off the ringer before answering a call.



recent calls

Your phone keeps lists of incoming and outgoing calls, even for calls that didn't connect. The most recent calls are listed first. The oldest calls are deleted as new calls are added.

- 1 Press  in the home screen to see **All Calls**.
- 2 Press  left/right to select a call list: **All Calls**, **Dialed Calls**, **Answered Calls**, **Missed Calls**, or **Frequent Calls**.

- 3 Press  up/down to scroll to a phone number.



Icons indicate if the call was incoming , outgoing , or missed **x**.

- To call the number, press .
- To see call details (like time and date), press .
- Press **Options** to perform other operations on the number (send a message, save to contacts), or to set recent call options.

redial



- 1 Press  from the home screen to see the **All Calls** list.

2 Scroll to the number you want to call, then press .

If you hear a **busy signal** and see **Call Failed**, press  or **Retry** to redial the number. When the call goes through, your phone shows **Connected** and connects the call. 

return a call

Your phone keeps a record of your unanswered calls, and shows notifications of missed calls.

When you see a missed call notification, press  to see the call time and date, then press  to return the call.

caller ID

Calling line identification (caller ID) shows you a caller's number, or name and picture ID, if they 

are stored in your **Address Book**. When caller ID information isn't available, your phone shows **Unknown**.

Note: Picture IDs aren't available for contacts stored on the USIM card.

Tip: Want to know who's calling without even looking at your phone? To give one of your contacts a special ringtone, see page 65.

To show or hide **your phone number for one call**, enter the number you want to call, then press **Options** > **Show ID** or **Hide ID**.

To show or hide **your phone number for all calls**:

Find it:  >  **Settings** > **Call Settings** > **Dialing Setup** > **My Caller ID** > **All Calls** > **Show ID** or **Hide ID**

emergency calls

Your service provider programs one or more emergency phone numbers, such as 911 or 112, that

you can call at any time, even when your phone is locked or the USIM card is not inserted.

Note: Check with your service provider, as emergency numbers vary by country. Your phone may not work in all locations, and sometimes an emergency call cannot be placed due to network, environmental, or interference issues. Do not solely rely on your wireless phone for essential communications such as medical emergencies.

To make an emergency call: Turn your phone on, exit any open application such as games, dial the emergency number, then press the *send key*  to call the emergency number.

AGPS & emergency calls

When you make an emergency call, your phone can use *Assisted Global Positioning System* (AGPS) satellite signals to tell the emergency response center your approximate location.



The AGPS feature has limitations, so always tell the emergency response center your best knowledge of your location. Remain on the phone for as long as the emergency response center instructs you.

AGPS **might not work** for emergency calls if your local emergency response center does not process AGPS location information. For details, contact your local authorities.

If your phone cannot find strong AGPS satellite signals, the location of the nearest cell tower in contact with your phone is automatically provided to the emergency response center.

Your phone can also use your location to help with other programs (such as programs that provide directions).

AGPS performance tips

For best results:

- Go outside and away from underground locations, covered vehicles, structures with metal or concrete roofs, tall buildings, and foliage. Indoor performance might improve if you move closer to windows, but some window sun shielding films can block satellite signals.
- Move away from radios, entertainment equipment, and other electronic devices that might interfere with or block AGPS satellite signals.

handsfree

Note: The use of wireless phones while driving may cause distraction. Discontinue a call if you can't concentrate on driving. Additionally, the use of wireless devices and their accessories may be

prohibited or restricted in certain areas. Always obey the laws and regulations on the use of these products.

features

auto answer (headset)



Automatically answer calls when connected to a car kit or headset:

> Settings > Phone Settings > Headset Settings
> Auto-Answer

voice dial (headset)



Enable voice dial with headset send/end key:

> Settings > Phone Settings > Headset Settings
> Voice Dial

answer options

You can use different ways to answer an incoming call. To turn on or turn off an answer option:

Find it:  >  Settings > Call Settings > In-Call Setup
> Answer Options

options	
Any Key Answer	Answer by pressing any key.
Open to Answer	Answer by opening the phone flip.













Note: You can always press  to answer a call.

call times

Network connection time is the elapsed time from the moment you connect to your service provider's network to the moment you end the call by pressing . This time includes busy signals and ringing.

The amount of network connection time you track on your resettable timer may not equal the amount of time for which you are billed by your

service provider. For billing information, contact your service provider.

features	
call times	 
Press  in the home screen, then press Options > Call Times	
in-call timer	 
Show call time information during a call:  >  Settings > Call Settings > In-Call Setup > In-Call Timer	
data times	 
Press  in the home screen, then press Options > Data Times	
data volumes	 
Press  in the home screen, then press Options > Data Volumes	

more calling

To use voice commands for calling, see page 22.

features

speed dial

Your phone can store nine phone numbers that you can call with a single keypress. To **store** a speed dial phone number:

 >  **Settings** > **Call Settings** > **Speed Dial**

> *speed dial location*

To **call** a speed dial number, press and hold the key for the speed dial number.

international calls



If your phone service includes international dialing, press and hold **0** to insert your local international access code (indicated by +). Then, press number keys to dial the country code and phone number.

features

hold a call

Press **Options** > **Hold** to put all active calls on hold.

mute a call

Press **Options** > **Mute** to put all active calls on mute.

features

call waiting



When you're on a call, you'll hear an alert if you receive a second call.

Press  to answer the new call.

- To switch between calls, press **Switch**.
- To connect the two calls, press **Options** > **Link Calls**.
- To end the call on hold, press **Options** > **End Call On Hold**.

To turn call waiting on or off:

 >  **Settings** > **Call Settings** > **In-Call Setup** > **Call Waiting** > **On** or **Off**.

features

conference call



During a call:

Dial the next number, press , then press **Options** > **Link Calls**

call forwarding



Set up or cancel call forwarding:

 >  **Settings** > **Call Settings** > **Call Forward**

call restrictions



Restrict outgoing or incoming voice calls or data calls:

 >  **Settings** > **Call Settings** > **Call Restrictions**

features

TTY calls



Set up your phone for use with an optional TTY device:

 >  Settings > Phone Settings > TTY Settings

Note: A teletypewriter (TTY) is a communication device used by people who are hard of hearing or have a speech impairment. TTY does not work from mobile phone to mobile phone.

change phone line



If you have a dual-line-enabled USIM card, you can change your line to make and receive calls from your other phone number:

 >  Settings > Call Settings > In-Call Setup > Active Line

network settings



Adjust network service tone:

 >  Settings > Network

features

fixed dial



When you turn on fixed dialing, you can call only numbers stored in the fixed dial list.

Note: You must enter your USIM PIN2 code to turn fixed dialing on or off. If you forget your PIN2 code, contact your service provider.

Turn fixed dialing on or off:

 >  Settings > Call Settings > Fixed Dialing > On or Off

Use the fixed dial list:

 >  My Stuff > Tools > Dialing Services > Fixed Dial

text entry

Some features let you enter text.

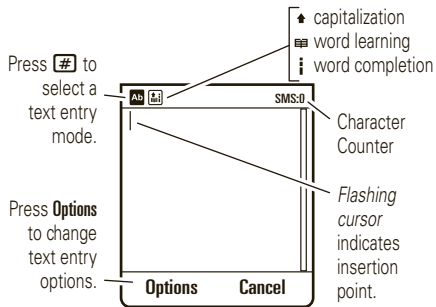



text entry modes	
Ab	"word" mode (page 42)
Ab	"abc" mode (page 42)



text entry modes	
123	numeric mode (page 43)
☺	symbol mode (page 43)

Change capitalization: In a text entry screen, press **0** to change text case to all capital letters (**Ab**), next letter capitalized (**Ab**), or next letter lowercase (**Ab**).



Set word learning: Your phone can learn the words you enter, to improve text prediction and completion. In a text entry screen, press **Options > Text Entry > Set Text Prediction > Learn My Words**. Your phone shows **Ab** when word learning is active. To hide your words from other users, turn off **Learn My Words** and set **⦿ > ⚙ Settings > Phone Settings > Text Entry > Dictionary Lock > On**.

Set text completion: Set your phone to complete words based on the characters you enter. In a text entry screen, press **Options > Text Entry > Set Text Prediction**, then select **Offer Completions**. Your phone shows  when text completion is active.





Enter punctuation: In a text entry screen, press  to enter punctuation or other characters.

Edit or delete text: In a text entry screen, press  to move the cursor to the right of text you want to edit. Press the *clear/back key*  to delete the character left of the cursor. Hold  to delete the entire word.



word mode

Press  in a text entry screen to switch to **word** predictive text entry mode. Your phone shows .



Word mode lets you enter words using one keypress per letter. The phone predicts each word as you enter it.

For example, if you press    , your display might show:

Press  to enter **Prog** & a space.

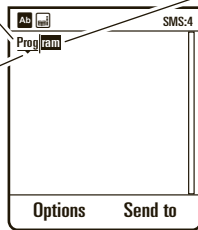

Press  up/down to see other words. Press  to select a word.



You can turn text completion on () or off ()

Press  to delete character to left of cursor.

abc mode

Press  in a text entry screen to switch to **abc** text entry mode. Your phone shows  in the display.

To enter text, press a keypad key repeatedly to cycle through the letters and number on the key. Repeat this step to enter each letter.

For example, if you press **7** one time, your display might show:

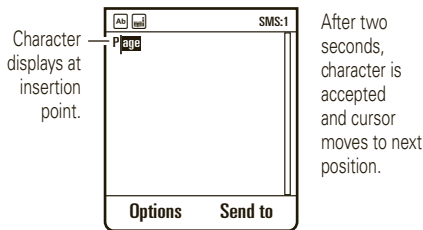

When text completion is activated, your phone tries to guess the rest of the word:

- Press **↻** right to enter the suggested word and a space.
- Press **⊗** to enter a space at the insertion point.

- If you want a different word, press keypad keys to enter the remaining letters.

numeric mode

Press **#** in a text entry screen until you see **123**. Press the number keys to enter the numbers you want.

Tip: Just need one number? To enter a number quickly, press and hold a number key until the number appears.

symbol mode

Press **#** in a text entry screen until you see **☺**. The display shows the symbol associated with each keypad key. Press **↻** up or down to scroll to different symbols. To insert a symbol, press its key, or scroll to it and press **◆**. To close the symbol list, press **#** again.

messages

voicemail

Note: Your network stores the voicemail messages you receive. Your phone package may include additional information about using this feature.



When you receive a voicemail message, your phone shows **New Message** and the new voicemail message indicator .

To **check** voicemail messages:

Find it:  >  **Messaging** > **Voicemail**

Shortcut: Your service provider may store your voicemail phone number in speed dial location #1. If so, you can press and hold  in the home screen to listen to your voicemail message(s).

text messaging

send a message

A text message can contain text and pictures, sounds, or other media objects. You can add multiple pages to a message, and put text and media objects on each page. You can send a message to other compatible phones, or to email addresses.



Find it:  >  **Messaging** > **Messages** > **Create Message**

- 1 Press keypad keys to enter text on the page (for information about text entry, see page 41).

To insert a **picture, sound, or other media object** on the page, press **Options** > **Insert**. Select the file type and the file. **Note:** Some networks do not support messages with media objects or

multiple pages. File size restrictions may apply to pictures and videos sent in a text message.

To insert **another page**, press **Options > Insert > Page**. You can enter more text and objects on the new page.

To save or cancel the message, press **Options > Save to Drafts** or **Cancel Message**.

2 Press **Send to** to select message recipients.

To select recipients from your **Address Book**, scroll to a name and press  to select it.

To enter a new number or email address, press **Options > Enter Number** or **Enter Email**.

To enter a **Subject** or **CC** recipients, press **Options > Sending Options**. To save the sending options and return to the message, press **Done**.

3 Press **Send** to send the message.

receive a message

When you receive a message, your phone plays an alert and the internal display shows **New Message** with the new message indicator .





















To **read** the message, press **View**. If the message contains media objects:

- Pictures and animations show as you read the message.
- Sound files play as you read the message. Press the volume keys on the side of your phone to change the sound volume.
- Attached files are added to the end of the message. To open an attachment, select the file indicator or file name.

To **answer** the message, press **Options > Reply**.

advanced message features

features
<p>send a message with prewritten text </p> <p> >  Messaging > Messages > Templates > Text Templates > <i>message</i>, press Options > Send</p> <p>To create a new quick note:</p> <p> >  Messaging > Messages > Templates > Text Templates, press Options > Create Template</p>
<p>send a message with preloaded animation </p> <p> >  Messaging > Messages > Templates > MMS Templates</p>

features
<p>read old messages </p> <p> >  Messaging > Messages > Inbox</p> <p>Icons next to each message show if it is read , unread , urgent , or has an attachment .</p> <p>Press Options to perform various operations on a message.</p>
<p>store message objects </p> <p>Open the message page containing the object, then press Options > Move to Folder.</p>
<p>create folder </p> <p>Create a personal folder to store your messages.</p> <p> >  Messaging > Messages > My Folders, press Options > Create Folder</p>

features

browser messages



Read messages received by your browser:

When your display shows **New Message**, press **View**.

To activate browser messages and adjust browser message settings:

 >  **Messaging** > **Messages**, then press
Options > **Settings** > **Browser Messages**

mobile email



You can use your phone to read and send messages from an existing email account. **Mobile Email** uses a data connection, so network charges apply.

Find it:  >  **Messaging** > **Mobile Email**
> *email service provider*

After you select the *email service provider* for the account, enter the user name and password. If you do not have an email account or you need more details, contact the email service provider.

instant messaging



You can use your phone to read and send messages from an existing instant message account.

Find it:  >  **Messaging** > **IM**

Select **[New Account]** to create an account, or scroll to an account you created and press  to sign in.

When you open and sign in to instant messaging:

- To **show** your lists of contacts and conversations, press  left or right.
- To **manage** contacts, refresh your lists, or other options, press **Options**.

- To **close** your IM view but stay signed in, press **Back**. While you are signed in, an IM icon appears at the top of your home screen and the name of your IM provider appears under  **Messaging**.
- To **end** your IM session, press **Options > Sign Out**.
- To **add** a second IM account, end your IM session (if you have one open), then press  >  **Messaging > IM > [New Account]**.

AT&T Mobile Music™ portfolio

AT&T Mobile Music™ is the ultimate, integrated, on-the-go music experience.



Wherever you go, AT&T Music will connect you to your music with a touch of a button. You can listen to your music or XM Radio, identify songs you hear, and see the latest music charts, music news, concert updates, and more. For more details, see www.att.com/mobile-music.

You can access all AT&T Mobile Music features by selecting  **My Stuff > AT&T Music** in the main menu.

Note: XM Radio uses a large amount of data, and you are responsible for all data charges incurred. AT&T

strongly recommends that you subscribe to a **MEdia Max** data bundle with unlimited MEdia Net **in addition** to this purchase. Call AT&T at 611 to sign up for the MEdia Max package.

load and play your songs

load your songs from a computer



To copy music from your computer to your phone, you need the following:

- computer with music files in one of the following formats, and a program that

manages them (for more details, see www.att.com/mobile-music):



music file formats	sampling rate
AAC+, Extended AAC+	up to 128 kbps
WMA	up to 160 kbps
MP3, AAC	up to 256 kbps

- microSD memory card (see page 11)
- USB data cable (see page 76), or a computer that supports Bluetooth® connections (see page 73).

Once you have these, see page 77 to connect your phone to a computer and load your songs.

play your songs

Find it:  >  My Stuff > AT&T Music > Music Player

Press  up or down to scroll to an option, and press the *center key*  to select it:



options	
Shop Music	Launch the browser to a page where you can purchase music and ringtones from third-party stores, and personalization content from AT&T.
Recently Played	Show and play recently played songs.
Shuffle Songs	Start playing your songs, in random order.
All Songs	Show and play individual songs. Note: All of your phone's songs appear in the Songs list. Some songs do not have any Artist , Album , or Genre information stored, so they don't appear in those lists.

options	
Playlists	Create or play a playlist (see page 52).
Artists	Select an artist to show or play their songs.
Albums	Select an album to show or play its songs.
Genres	Select a type of music to show or play songs.
Composers	Select a composer to show or play their songs.

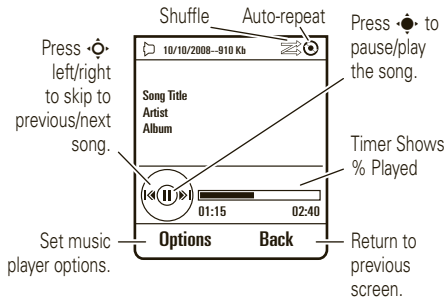
When music is playing:





- **To control the music player**, press the *center key* •◂ to play or pause ►◄, press •◂ left for previous ◀◀, or press •◂ right for next ▶▶. Hold •◂ left or right to rewind or fast forward.
- **To change the volume**, press the *volume keys* on the left side of your phone.



- **To minimize the music player** and leave the music playing, press . To reopen the minimized player, press  up and select the song again. To stop the music, press  twice.
- **To change your music player settings**, such as **Repeat**, press **Options > Setup**.
- **If you receive a call**, the music pauses, then resumes after the call.

Tip: You can listen to music on the move. Use **Airplane Mode** to make your phone safe to use with a wired headset, even while you're on a plane (see page 62).

create a song playlist

Find it:  >  **My Stuff > AT&T Music > Music Player > Playlists > Create New Playlist** (or press **Options > Create New Playlist**)

- 1 Enter a name for the playlist.

- 2 Press the **Save** key to store the new playlist. Your phone returns to your list of playlists.
- 3 Scroll to the new playlist and press the *center key* .
- 4 Select **Add Songs** (or press **Options > Add Songs**).
- 5 Select a song list, such as **All Songs**.
- 6 Scroll to each song you want in the playlist and press the *center key*  to select it.
- 7 Press **Add** to store the list.

To hear your playlist, highlight it under **Playlists** and press the *center key*  twice.

shop for music

Find it:  >  **My Stuff > AT&T Music > Shop Music**

Shop Music launches the browser to a page where you can purchase music and ringtones from third-party stores, and personalization content from AT&T.

stream music

Find it:  >  My Stuff > AT&T Music > XM Radio

XM Radio lets you listen to dozens of channels of digital radio on your mobile phone. Get access to commercial-free music, the latest Hip Hop, R&B, Rock, Jazz, Country anywhere you go.

Note: **XM Radio** uses a large amount of data, and you are responsible for all data charges incurred. AT&T strongly recommends that you subscribe to a **MEdia Max** data bundle with unlimited MEdia Net **in addition** to this purchase. Call AT&T at 611 to sign up for the MEdia Max package.

identify music you hear

Ever wonder what song is playing? Now you will know! **MusicID** will listen to music playing and tell you what song it is! It knows more than 3 million songs of most types of music, so use it as much as you want

for one monthly fee! Use it in a bar, at the movies, in the car... anywhere music is playing.

Find it:  >  My Stuff > AT&T Music > MusicID

Choose the **ID song!** option, then hold your phone toward the speaker so it can hear the music. **MusicID** listens to a sample of the music, analyzes the sample, then shows you the song title and artist.

watch music videos

Find it:  >  My Stuff > AT&T Music > Music Videos

Music Videos launches a browser that takes you directly into the Music Video section of . From this menu, you have access to music videos from the latest artists, as well as programming from AT&T, MTV, VH1, and CMT, among others. Simply click on a video and begin watching!

check music news

Find it:  >  My Stuff > AT&T Music > The Buzz

The **Buzz** launches a Java™ application that gives you music industry news and information, including charts, news, and concert locations.

talk about music

Find it:  >  My Stuff > AT&T Music > Community

Community launches the browser to a user community where you can interact with your friends and the community, as well as review artist fan sites.

expand music applications



Find it:  >  My Stuff > AT&T Music > Music Apps

Music Apps launches the browser to an area where you can purchase music-related applications from AT&T's **MEdia Mall**. This folder includes applications that are not part of the core AT&T Mobile Music offering, such as Podcasting, non-preloaded streaming apps, and music games.

browser

Use your phone's browser to surf to your favorite Web sites, upload videos to a video blog, and download files and applications to your phone. Log on to your Internet-based email account to check your email on the go.

Find it: Press 

To **scroll** through a page, press  up/down/left/right. To **select a link or open a text entry field**, press .

Keypad shortcuts in the browser:

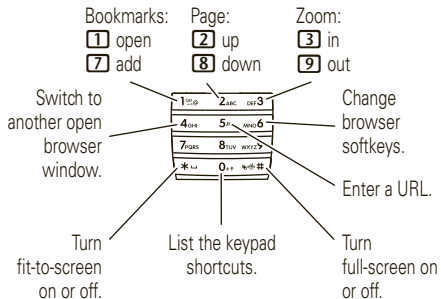

To **upload** a video to a video blog site, see page 59.

To **download** a media file, theme, or Java™ game or application to your phone, go to the page that links to the file, scroll to the link, and select it.

To **exit** the browser, press **Options** > **Exit**.

camera

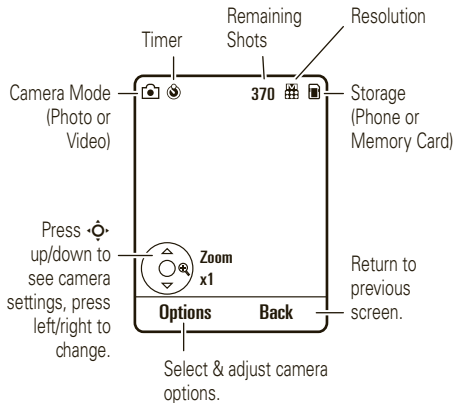

take a photo

Find it: > My Stuff > Camera



To take the photo in the viewfinder, press . Your phone automatically saves the photo.

Shortcut: To open the camera, press the key on the right side of your phone. Press it again to save the photo (see page 1).

To **stop automatically saving** photos, press  >  **My Stuff** > **Camera**, then press **Options** > **Camera Settings** > **Auto-Save** > **Enable**



To **view or manage stored photos** from the camera viewfinder, press **Options** > **Go to My Media**. To select a photo, press  left/right, then press  and **Options** to open the menu:

- To send the photo in a message, select **Send to** > **Message** (see page 44).
- To discard the photo, select **Delete**.
- To apply the photo as your wallpaper, screensaver, or a photo ID for a contact, select **Apply to**.



view a photo

To view a stored photo that you've taken:

Find it:  >  **My Stuff** > **Media Finder** > **Pictures** > **Captured Pictures** > *photo*

auto-send

When you take a photo, your phone can automatically send it to some of your contacts:

Find it:  >  **My Stuff** > **Camera**, then press **Options** > **Camera Settings**

In this **Camera Setup** menu:

- 1 Select **Auto-Save** > **Enable**.
- 2 Select **Auto-Send** > **Enable**.
- 3 Select **Message Recipients**, and press  to choose recipients.

Tip: To send your photo in a picture message, the picture resolution must be set to **X-Small**, **Small**, or **Medium**.

To set resolution, press  >  My Stuff > Camera, press **Options** > **Camera Settings** > **Picture Settings** > **Resolution**.

self portrait

When the camera viewfinder is active, you can close the phone flip to show the viewfinder image in the external display. Press the top select key (see illustration on page 2) to take a photo. Your phone automatically stores photos you take when the phone flip is closed.

camera settings

When the viewfinder is active, press **Options** to select camera options:

options	
Capture	Take a photo.
Go To My Media	See, edit, and delete stored pictures and photos.

options	
Video Mode	Switch to the video camera.
Auto-Timer	Set a timer to take a photo.
Multi-Shot	Quickly take multiple photos.

options

Camera

Customize camera settings:

Settings

- Review Time
- Tag
- Default Name
- Storage Location
- Auto-Save
- Auto-Send
- Message Recipients
- Picture Settings
 - Resolution
 - Shutter Tone
 - Quality
- Video Settings
 - Resolution
 - Quality
 - Video Length

video



record a video

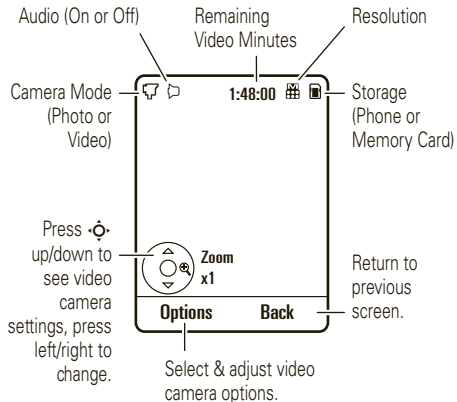

Find it:  >  My Stuff > Video Camera



1 To begin video recording, press .

2 Press **Stop** to stop video recording.

- To store the video, press .
- To send the video in a message, press **Send**. 
- To discard the video, press the clear/back key .
- To select other video options, press **Options**. You can choose to **Save**, **Discard**, **Send to** (message, email, or Bluetooth connection), or **Preview** the video.

Tip: To send your video in an MMS text message, the video length must be set to **MMS Short** or **MMS Long**. To set length, press  >  **My Stuff** > **Video Camera**, press **Options** > **Camera Settings** > **Video Settings** > **Video Length**.



When the video camera viewfinder is active, press **Options** to set video recording options:

options	
Capture	Begin video recording.
Go To My Media	See, edit, and delete stored videos.
Picture Mode	Switch to the photo camera.
Audio On/Off	Turn audio recording on/off.
Camera Settings	Customize camera settings (see page 58).

upload video to a blog

Upload a video you've recorded to your blog:

- 1 Launch your phone's browser.
- 2 Go to a video blogging service Web site.
- 3 Log in to your account.

- 4 Scroll to **Upload Videos** and press .
- 5 Follow the browser prompts to scroll to the video you want to upload, then press .
- 6 Scroll to **Upload** and press .

Your phone uploads the video to the blog.

play a video

Your phone can play the following types of video files: MPEG4 + AAC, H.263 + AAC, and Real Video + Audio.

Find it:  >  **My Stuff** > **Media Finder** > **Videos**
> **Captured Videos** > *video*

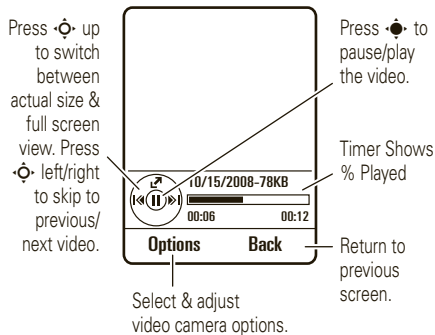

When a video is playing, press **Options** to set video playback options.

Note: Your phone's options may vary. Most options apply only to user-recorded videos, and are not available for pre-installed videos.

options	
Slideshow	Show a preview of each video in sequence.
Manage	Show video Properties , such as file name, type, and size.
Delete	Delete the video.
Zoom	Show the video at actual size, or scale the video to fit the viewing area.
Send to	Send the video in a message or email, or send it to another device over a Bluetooth® connection.

options	
Use Bluetooth/ Use Handset	To listen with a Bluetooth® headset, turn on Bluetooth power, then select Use Bluetooth to connect to a recognized Bluetooth headset or search for a new headset. When a Bluetooth audio connection is active, select Use Handset to drop the Bluetooth connection and switch the audio back to the phone. Note: This option appears only when Bluetooth power is turned on.
Setup	Adjust video settings.

watch videos online

You can use **Cellular Video** to watch video clips from your favorite programs, breaking news stories, sports, and more. Cellular Video is available



with a MEdiaNet subscription, wherever 3G service is available. To use Cellular Video, just press .

fun & games

features

start a game or application

Start a Java™ game or application:

 >  My Stuff > Games & Apps > *game or application*

features

airplane mode

Turn off your phone's calling features in locations where wireless phone use is prohibited. This lets you use the music player and other non-network features while you are on an airplane, without interfering with airplane communications.





 >  Settings > Phone Settings > Airplane Mode > On



To reactivate your phone's calling features, turn off airplane mode.

tools

contacts

For basic contact list features, see page 15.

features
add new contact •◂ >  Address Book , press Options > Create Contact Press ◂◃ left/right to select the details tab  , address tab  , ID tab  , or notes tab  . Press ◂◃ up/down to scroll to information you want to change, then press •◂ to select it.

features
call contact •◂ >  Address Book , scroll to the contact, press  to call Note: If a contact has multiple phone numbers or email addresses, press ◂◃ left/right to select the number or email address you want.
send message to contact •◂ >  Address Book , scroll to the contact, press Options > Send Message

features

add additional phone number or email address to contact

•◂◃ >  **Address Book**, scroll to the contact, press **Options** > **Edit Contact**, press ◂◃ left/right to select the **details** tab , press ◂◃ up/down to scroll to an empty **Number** or **Email** field, press ◂◃ to select it.

Note: Some details aren't available for contacts stored on the USIM card.

features

set picture ID for contact

Assign a photo or picture (*picture ID*) to show in the display when you receive a call from a contact:





◂◃ >  **Address Book** > *entry*, press **Options** > **Edit Contact**, press ◂◃ left/right to select the **picture** tab , press ◂◃ up/down to scroll to **Picture**, press ◂◃ to select it

Note: This option isn't available for contacts stored on the USIM card.

features







set ring ID for contact

Assign a distinctive call alert (*ring ID*) for a contact:

 >  **Address Book**, scroll to the contact, press **Options** > **Edit**, press  left/right to select the **ID** tab , press  up/down to scroll to **Ring ID**, press  to select it

Note: This option isn't available for contacts stored on the USIM card.

assign contact to category

 >  **Address Book**, scroll to the contact, press **Options** > **Edit Contact**, press  left/right to select the **details** tab , press  up/down to scroll to **Category**, press  to select it

Note: This option isn't available for contacts stored on the USIM card.

features

set category view

 >  **Address Book**, press **Options** > **Filter By**

You can show contacts in a predefined category (**Most Frequent**, **Family**, **Friends**, **Work**), or contacts in a category that you create (select **Create Category**).

create group mailing list

Assign contacts to a group message list or email list:



 >  **Address Book**, press **Options** > **Create New** > **Message List** or **Email List**

Note: This option isn't available for contacts stored on the USIM card.

features



show contact photos

Show contacts with picture ID photos, or as a text list:

 >  **Address Book**, press **Options** > **Setup** > **Default View**
> **Thumbnail** or **List**

create and use private contacts



Identify one or more contacts as private contacts. You must enter your six-digit security code to see the private contacts on your address book.

 >  **Address Book**, press **Options** > **Setup**
> **Private Contacts**



features

import contacts to phone memory

Import all contacts to phone memory, from the USIM card or from another location:

 >  **Address Book**, press **Options** > **Import Contacts**
> **SIM Card** or **File Manager**

manage USIM card contacts

 >  **Address Book**, press **Options** > **Setup**
> **SIM Card Manager**

Delete contacts stored on your USIM card, or import contact to the USIM card from phone memory, or from another location.

features

send contact(s) to another device

Send one or more contacts to another phone, computer, or device:

•◂ >  **Address Book**, scroll to the contact, press **Options** > **Share**, press ◂• to select the current contact, press ◂• up/down to scroll to a transfer method, press **Select** to select it

To send multiple contacts, press **Options** > **Share** > **Multiple Contacts** (instead of the current contact).

features

delete contact(s)

Delete one or more contacts from your address book:

•◂ >  **Address Book**, scroll to the contact, press **Options** > **Delete**, press ◂• to select the current contact, press **Yes** to confirm deletion

To delete multiple contacts, press **Options** > **Delete** > **Multiple Contacts** (instead of the current contact).

personal organizer

features

set alarm

•◂ >  **My Stuff** > **Tools** > **Alarm Clock**

Shortcut: From the home screen, press **Options** > **Alarm Clock**.

features

turn off alarm

When the display shows an alarm:

To turn off the alarm, press **Dismiss** or .

To set an eight-minute delay, press **Snooze**.

set calendar default view

 >  **My Stuff** > **Tools** > **Calendar**, press **Options**
> **Calendar Setup** > **Default View**

add new calendar event

 >  **My Stuff** > **Tools** > **Calendar**, then press **Options**
> **Create Event**

You can set a music file, voice note, or video as a calendar event reminder. When creating a calendar event, select **Alarm Style** > *alarm type*, scroll to the file (or create a new file), press **Insert**.

features

see calendar event

 >  **My Stuff** > **Tools** > **Calendar** > *event*

To edit event details, press **Options** > **Edit**.

calendar event reminder

When the display shows and sounds an event reminder:

To see reminder details, select **Open Event**.

To close the reminder, press **Dismiss**.

send calendar event to another device

Send a calendar event to another phone, computer, or device:

 >  **My Stuff** > **Tools** > **Calendar** > *event*, press **Options** > **Share Event via** > **Bluetooth** or **Message**

features

manage downloaded files

Manage files and applications that you've downloaded onto your phone from the browser or over a Bluetooth® connection:

 >  My Stuff > Tools > Download Manager

world clock

Show time and date information for multiple cities around the world:

 >  My Stuff > Tools > World Clock

task list

Create a checklist of tasks you need to perform, and set your phone to notify you when task deadlines arrive:

 >  My Stuff > Tools > Task List

features



notes

Write and store notes on your phone:

 >  My Stuff > Tools > Notes

record voice note

Record a voice note reminder to yourself, or record a phone call in progress:

 >  My Stuff > Voice Record, press  to start recording, press **Stop** to stop recording

To save the voice note, press **Save**.

To perform various operations on the voice note, press **Options**.

Note: Recording of phone calls is subject to varying State and Federal laws regarding privacy and recording of phone conversations. Always obey the laws and regulations on the use of this feature.

features

play voice note



Play back a voice note you've recorded:

 >  My Stuff > Media Finder > Voice Notes
> *voice note*

calculator

 >  My Stuff > Tools > Calculator

currency converter

 >  My Stuff > Tools > Calculator, press Options
> Set Exchange Rate, enter exchange rate, press Set,
enter amount, press Options > Convert Currency

AT&T Navigator

AT&T Navigator, with GPS enabled directions, is the fastest way to get where you are going—whether across town or across the country. Find your way with

turn-by-turn voice and on-screen driving directions, and navigate around traffic congestion with automatic re-routing. Plus you can locate and navigate to restaurants, Wi-Fi hotspots, and more, from more than 10 million business listings.

Find it:  >  AT&T GPS > AT&T Navigator

Note: AT&T Navigator performs best with a vehicle adaptor and an antenna mounted on a window without heavy UV sun protection. For more GPS tips, see page 35. For more details about **AT&T Navigator**, contact AT&T or visit wireless.att.com/navigator.

Yellowpages.com

Yellowpages.com Mobile lets you find a business and call it or get step-by-step directions to or from your saved locations (including your home or from recent searches). Then, save your favorites and access them on the go from wherever you happen to be.

Find it:  >  YELLOWPAGES.COM

Tip: To close Yellowpages.com Mobile, press .

For details about Yellowpages.com Mobile,
visit www.yellowpages.com/products/yp_mobile

connections

Bluetooth® wireless

Your phone can make Bluetooth wireless connections to:





- Bluetooth headsets or car kits, for handsfree calls.
- Bluetooth stereo headphones, to listen to music stored on your phone.
- computers that support Bluetooth connections, to exchange files or use your phone as a modem.
- printers that support Bluetooth connections, to print images.

For maximum Bluetooth security, you should always connect Bluetooth devices in a safe, private environment.

turn Bluetooth power on or off

Your phone automatically turns Bluetooth power on when you use a Bluetooth feature.

To turn Bluetooth power on or off at any time:

Find it:  >  **Settings** > **Connections** > **Bluetooth**, press **Options** > **Manage** > **Setup Bluetooth** > **Bluetooth Power** > **On**

Note: To extend battery life and maximize Bluetooth security, use this procedure to set Bluetooth power to **Off** when not in use. Your phone will not connect to another device until you use a

Bluetooth feature again, or set Bluetooth power back to **On**.

use a Bluetooth headset or handsfree car kit

Before you try to connect your phone to a handsfree device, make sure the device is **on** and **ready** in *pairing* or *bonding* mode (see the device user's guide). You can connect your phone with only one device at a time.

Find it:  >  **Settings** > **Connections** > **Bluetooth**, then press **Options** > **Search For Device** > **Headset**

Your phone lists the devices it finds within range.

- 1 Scroll to a device in the list.
- 2 Press  to connect with the highlighted device.

copy files to another device

You can copy a media file, contact, calendar event, or bookmark to another phone or computer that supports Bluetooth connections.

Note: You can't copy some copyrighted objects.

Before you try to copy a file to another device, make sure the receiving device is **on** and **ready** in discoverable mode. Also, make sure the device is not busy with another Bluetooth connection.

- 1 On your phone, scroll to the object that you want to copy to the other device.
- 2 Press **Options**, then select:
 - **Send to** > **Bluetooth** for an image or sound file.
 - **Send Contact Via** > **Bluetooth** for a contact.
 - **Share Event Via** > **Bluetooth** for a calendar event.
 - **Share Page Via** > **Bluetooth** for a bookmark.

3 Select a recognized device name.

or



Select **[Search For All Devices]** to search for new devices, then select the device where you want to copy the object.

4 Press **Options > Send**.

5 If necessary, enter the device passkey (such as 0000), and press **OK** to connect to the device.

receive files from another device

Before you try to receive a file from another device, make sure your phone's Bluetooth power is **on** (see page 72).

If your phone and the sending device were not previously paired, place your phone in discoverable mode so the sending device can locate it (press 
>  **Settings > Connections > Bluetooth**, press **Options > Discoverable On 3 minutes**). The Bluetooth indicator  in

the home screen flashes when your phone is in discoverable mode.

Place your phone near the device, and send the file from the device. Your phone might prompt you to accept the file.

Your phone notifies you when file transfer is complete, and saves the file.

send a photo to a printer

You can send a photo to a printer that supports Bluetooth connections.

Note: You can print A4, US Letter, and 4x6 size pages. To print another size, copy the image to a linked computer and print it from there.

- 1 On your phone, take a new photo or scroll to a stored image that you want to print, then press **Options > Print via > Bluetooth**.

Note: If you see **Service Not Supported** when you try to print, select **Send to > Bluetooth** instead. (The **Send to** option does not print the image name or date stamp.)







- 2 Select a recognized printer name, or **[Search For Printers]** to search for another printer where you want to send the image.

Note: If a printer is already listed in the **My Printers** list, press  right and select **Search for All Printers** to search for another printer.

- 3 If available, modify print options.

advanced Bluetooth features

Note: A device is *recognized* after you connect to it once (see page 73).

features	
pair with recognized device	
Press  >  Settings > Connections > Bluetooth , press  left/right to select the My Devices list, press  up/down to scroll to the device name, press  to connect.	
drop connection with device	
Scroll to the device name and press Options > Manage > Disconnect Device .	

features

remove device from device list



Scroll to the device name and press **Options**
> **Manage** > **Remove Device**.

Note: You can't remove a device from the list while your phone is connected to the device.

switch audio to Bluetooth headset or Bluetooth car kit during call



Press **Options** > **Use Bluetooth**.

To switch audio back to the phone, press **Options**
> **Use Handset**.

edit properties of recognized device



Scroll to the device name, press **Options**
> **Manage** > **Edit Device**.

features

set Bluetooth options



Press  >  **Settings** > **Connections** > **Bluetooth**,
press **Options** > **Manage** > **Setup Bluetooth**.

cable connections

Note: A Motorola Original USB cable and supporting software may be included with your phone. These tools also are sold separately. Check your computer to determine the type of cable you need.



Your phone has a mini USB port so you can connect it to a computer or PictBridge printer.

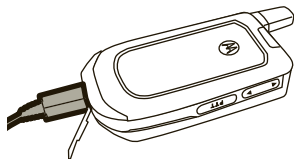

You can use a cable connection to:

- transfer files from a computer or hand-held device to the memory card in your phone.
- synchronize your phone's address book and calendar with a computer that has  **Motorola Phone Tools** software.
- let your computer connect to the Internet or send and receive data calls, using your phone as a modem.
- print an image on a PictBridge-compatible printer.



connect your memory card to a computer

To insert an optional memory card, see page 11.

You can use a cable connection to access your phone's memory card with a computer. When your phone is connected to a computer, you can only access the memory card through the computer.

Note: The unauthorized copying of copyrighted materials is contrary to the provisions of the Copyright Laws of the United States and other countries. This device is intended solely for copying non-copyrighted materials, materials in which you own the copyright, or materials which you are authorized or legally permitted to copy. If you are uncertain about your right to copy any material, please contact your legal advisor.

On your phone:

Disconnect the cable from your phone, if it is connected, then press  >  **Settings** > **Connections** > **USB Setting** > **Memory Card**.



This directs the USB connection to your memory card.

Connect the cable to your phone and to an available USB port on your computer. Then follow these steps:



On your computer:

- 1 Open your “My Computer” window, where your phone’s memory card appears as a “Removable Disk” icon.
- 2 Click on the “Removable Disk” icon to access the files on your phone’s memory card.
- 3 To store the desired files onto the memory card, drag and drop them as follows:
audio files: Music
screen savers or wallpapers: Pictures
video clips: Video
- 4 When you finish, disconnect your phone by selecting the “Safely Remove Hardware” icon in the system tray at the bottom of your computer screen. Then disconnect the “USB Mass Storage Device.”
- 5 Disconnect the cable from your phone and computer.

synchronize your address book or calendar, or use your phone as a modem

- 1 **Disconnect the cable** from your phone, if it is connected, then press  >  **Settings** > **Connections** > **USB Setting** > **Modem**.
- 2 On the computer, use the appropriate software to complete the transfer or other operation. Use **Motorola Phone Tools** (software sold separately) to synchronize your address book or calendar. For more details, see the software’s documentation.

print an image on a PictBridge-compatible printer

- 1 **Disconnect the cable** from your phone, if it is connected, then press  >  **Settings** > **Connections** > **USB Setting** > **USB Printing**.
- 2 On your phone, select the image(s) you want to print, then press **Options** > **Print via** > **USB**.

file manager

You can manage songs, photos, videos, and other files stored on your phone or an optional memory card.



Find it:  >  My Stuff > Tools > File Manager

Select a folder or **Memory Card** to see its contents.

To **play** a sound file or voice note, or **view** a photo or video, just scroll to the file and select it.

To **edit** a file: Scroll to the file and press **Options** > **Manage** to copy, move, or rename it. Other options let you delete, send, or apply the file. You can't perform some operations on some copyrighted or pre-installed files.

To **copy files** between your phone and a computer, you can use a cable connection (see page 76) or a Bluetooth® connection (see page 73).

format memory card

To **format** the memory card or see memory card **properties** (such as name and available memory):

Find it:  >  My Stuff > Tools > File Manager

- 1 Press  to scroll to **Memory Card**.
- 2 Press **Options** > **Memory Card** > **Format** or **Properties**.

move or copy files between the phone and memory card

Caution: When you **move** a file to a new location, the file is **deleted** from its original location.

Find it:  >  My Stuff > Tools > File Manager

- 1 Scroll to the file you want to move or copy.
- 2 Press **Options** > **Manage** > **Move** or **Copy**.

Note: The **Move** and **Copy** options do not appear if the file is copyright-protected.

- 3 Scroll to the destination location, then press **Place**.

phone updates

Sometimes, we think of ways to make your phone's software faster or more efficient after you've purchased your phone. You can find out if your phone can be updated at: www.hellomoto.com/update

Your service provider can send updated phone software over the air to your phone. When your phone receives a software update, you can install it immediately, or defer installation until later. To install a deferred software update:

•◉ >  Settings > Phone Settings > OTA Updates
> Update Software

service & repairs

If you have questions or need assistance, we're here to help.

Go to www.motorola.com/support, where you can select from a number of customer care options. You can also contact the Motorola Customer Support Center at 1-800-331-6456 (United States), 1-888-390-6456 (TTY/TDD United States for hearing impaired), or 1-800-461-4575 (Canada).

Specific Absorption Rate Data

This model wireless phone meets the government's requirements for exposure to radio waves.

Your wireless phone is a radio transmitter and receiver. It is designed and manufactured not to exceed limits for exposure to radio frequency (RF) energy set by the Federal Communications Commission (FCC) of the U.S. Government and by the Canadian regulatory authorities. These limits are part of comprehensive guidelines and establish permitted levels of RF energy for the general population. The guidelines are based on standards that were developed by independent scientific organizations through periodic and thorough evaluation of scientific studies. The standards include a substantial safety margin designed to assure the safety of all persons, regardless of age or health.

The exposure standard for wireless mobile phones employs a unit of measurement known as the Specific Absorption Rate, or SAR. The SAR limit set by the FCC and by the Canadian regulatory authorities is 1.6 W/kg.¹ Tests for SAR are conducted using standard operating positions accepted by the FCC and by Industry Canada with the phone transmitting at its highest certified power level in all tested frequency bands. Although the SAR is determined at the highest certified power level, the actual SAR

level of the phone while operating can be well below the maximum value. This is because the phone is designed to operate at multiple power levels so as to use only the power required to reach the network. In general, the closer you are to a wireless base station, the lower the power output.

Before a phone model is available for sale to the public in the U.S. and Canada, it must be tested and certified to the FCC and Industry Canada that it does not exceed the limit established by each government for safe exposure. The tests are performed in positions and locations (e.g., at the ear and worn on the body) reported to the FCC and available for review by Industry Canada. The highest SAR value for this model phone when tested for use at the ear is 1.32 W/kg, and when worn on the body, as described in this user guide, is 0.8 W/kg. The SAR value for this product in its data transmission mode (body-worn use) is 0.31 W/kg. (Body-worn measurements differ among phone models, depending upon available accessories and regulatory requirements).²

While there may be differences between the SAR levels of various phones and at various positions, they all meet the governmental requirements for safe exposure. Please note that improvements to this product model could cause differences in the SAR value for later products; in all cases, products are designed to be within the guidelines.

Additional information on Specific Absorption Rates (SAR) can be found on the Cellular Telecommunications & Internet Association (CTIA) Web site:

<http://www.phonefacts.net>

or the Canadian Wireless Telecommunications Association (CWTA) Web site:

<http://www.cwta.ca>

1. In the United States and Canada, the SAR limit for mobile phones used by the public is 1.6 watts/kg (W/kg) averaged over one gram of tissue. The standard incorporates a substantial margin of safety to give additional protection for the public and to account for any variations in measurements.
2. The SAR information includes the Motorola testing protocol, assessment procedure, and measurement uncertainty range for this product.

European Union Directives Conformance Statement



Hereby, Motorola declares that this product is in compliance with:

Approval Number from your product's label in the "Search" bar on the Web site.

- The essential requirements and other relevant provisions of Directive 1999/5/EC
- All other relevant EU Directives

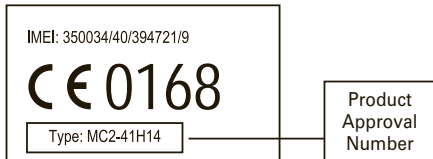

The above gives an example of a typical Product Approval Number.

You can view your product's Declaration of Conformity (DoC) to Directive 1999/5/EC (to R&TTE Directive) at www.motorola.com/rtte. To find your DoC, enter the Product

OPEN SOURCE SOFTWARE INFORMATION

For instructions on how to obtain a copy of any source code being made publicly available by Motorola related to software used in this Motorola mobile device you may send your request in writing to:

MOTOROLA, INC.
OSS Management
600 North US Hwy 45
Libertyville, IL 60048
USA

The Motorola website opensource.motorola.com also contains information regarding Motorola's use of open source.

Motorola has created the opensource.motorola.com to serve as a portal for interaction with the software community-at-large.

To view additional information regarding licenses, acknowledgments and required copyright notices for open source packages used in this Motorola mobile device, please select "Legal Notices" from Phone Settings.



MOTOROLA

Important Safety and Legal Information

Safety and General Information

This section contains important information on the safe and efficient operation of your mobile device. Read this information before using your mobile device.

Exposure to Radio Frequency (RF) Energy

Your mobile device contains a transmitter and receiver. When it is ON, it receives and transmits RF energy. When you communicate with your mobile device, the system handling your call controls the power level at which your mobile device transmits.

Your Motorola mobile device is designed to comply with local regulatory requirements in your country concerning exposure of human beings to RF energy.

Operational Precautions

For optimal mobile device performance, and to be sure that human exposure to RF energy does not exceed the guidelines set forth in the relevant standards, always follow these instructions and precautions.

Product Operation

When placing or receiving a phone call, hold your mobile device just like you would a landline phone.

If you wear the mobile device on your body, always place the mobile device in a Motorola-supplied or approved clip, holder, holster, case, or body harness. If you do not use a body-worn accessory supplied or approved by Motorola, keep the mobile device and its antenna at least 2.5 centimeters (1 inch) from your body when transmitting.

Using accessories not supplied or approved by Motorola may cause your mobile device to exceed RF energy exposure guidelines. For a list of Motorola-supplied or approved accessories, visit our Web site at: www.motorola.com.

RF Energy Interference/Compatibility

Nearly every electronic device is subject to RF energy interference from external sources if inadequately shielded, designed, or otherwise configured for RF energy compatibility. In some circumstances your mobile device may cause interference with other devices.

Follow Instructions to Avoid Interference Problems

Turn off your mobile device in any location where posted notices instruct you to do so.

In an aircraft, turn off your mobile device whenever instructed to do so by airline staff. If your mobile device offers an airplane mode or similar feature, consult airline staff about using it in flight.

Implantable Medical Devices

If you have an implantable medical device, such as a pacemaker or defibrillator, consult your physician before using this mobile device.

Persons with implantable medical devices should observe the following precautions:

- ALWAYS keep the mobile device more than 20 centimeters (8 inches) from the implantable medical device when the mobile device is turned ON.
- DO NOT carry the mobile device in the breast pocket.
- Use the ear opposite the implantable medical device to minimize the potential for interference.
- Turn OFF the mobile device immediately if you have any reason to suspect that interference is taking place.

Read and follow the directions from the manufacturer of your implantable medical device. If you have any questions about using

your mobile device with your implantable medical device, consult your healthcare provider.

Driving Precautions

The use of wireless phones while driving may cause distraction. Discontinue a call if you can't concentrate on driving.

Additionally, the use of wireless devices and their accessories may be prohibited or restricted in certain areas. Always obey the laws and regulations on the use of these products.

Responsible driving practices can be found in the "Smart Practices While Driving" section in this guide (or separate guide).

Operational Warnings

Obey all posted signs when using mobile devices in public areas.







Potentially Explosive Atmospheres

Areas with potentially explosive atmospheres are often, but not always, posted and can include fueling areas, such as below decks on boats, fuel or chemical transfer or storage facilities, or areas where the air contains chemicals or particles, such as grain dust, or metal powders.

When you are in such an area, turn off your mobile device, and do not remove, install, or charge batteries. In such areas, sparks can occur and cause an explosion or fire.

Symbol Key

Your battery, charger, or mobile device may contain symbols, defined as follows:

Symbol	Definition
	Important safety information follows.
	Do not dispose of your battery or mobile device in a fire.
	Your battery or mobile device may require recycling in accordance with local laws. Contact your local regulatory authorities for more information.
	Do not throw your battery or mobile device in the trash.
	Do not let your battery, charger, or mobile device get wet.
	Listening at full volume to music or voice through a headset may damage your hearing.

Batteries & Chargers

Caution: Improper treatment or use of batteries may present a danger of fire, explosion, leakage, or other hazard. For

more information, see the “battery use & safety” section in the user’s guide.

Keep Your Mobile Device and Its Accessories Away From Small Children

These products are not toys and may be hazardous to children. For example:

- A choking hazard may exist for small, detachable parts.
- Improper use could result in loud sounds, possibly causing hearing injury.
- Improperly handled batteries could overheat and cause a burn.

Glass Parts

Some parts of your mobile device may be made of glass. This glass could break if the product is dropped on a hard surface or receives a substantial impact. If glass breaks, do not touch or attempt to remove. Stop using your mobile device until the glass is replaced by a qualified service center.

Seizures/Blackouts

Some people may be susceptible to epileptic seizures or blackouts when exposed to flashing lights, such as when playing video games. These may occur even if a person has never had a previous seizure or blackout.

If you have experienced seizures or blackouts, or if you have a family history of such occurrences, please consult with your physician before playing video games or enabling a flashing-lights feature (if available) on your mobile device.

Discontinue use and consult a physician if any of the following symptoms occur: convulsion, eye or muscle twitching, loss of awareness, involuntary movements, or disorientation. It is always a good idea to hold the screen away from your eyes, leave the lights on in the room, take a 15-minute break every hour, and stop use if you are tired.

Caution About High Volume Usage



Warning: Exposure to loud noise from any source for extended periods of time may affect your hearing. The louder the volume sound level, the less time is required before your hearing could be affected. To

protect your hearing:

- Limit the amount of time you use headsets or headphones at high volume.

- Avoid turning up the volume to block out noisy surroundings.
- Turn the volume down if you can't hear people speaking near you.

If you experience hearing discomfort, including the sensation of pressure or fullness in your ears, ringing in your ears, or muffled speech, you should stop listening to the device through your headset or headphones and have your hearing checked.

For more information about hearing, see our Web site at www.motorola.com/hearingsafety (in English only).

Repetitive Motion

When you repetitively perform actions such as pressing keys or entering finger-written characters, you may experience occasional discomfort in your hands, arms, shoulders, neck, or other parts of your body. If you continue to have discomfort during or after such use, stop use and see a physician.

[Mar0108]

Industry Canada Notice to Users

Operation is subject to the following two conditions: (1) This device may not cause interference and (2) This device must accept

any interference, including interference that may cause undesired operation of the device. See RSS-GEN 7.1.5.

FCC Notice to Users

The following statement applies to all products that have received FCC approval. Applicable products bear the FCC logo, and/or an FCC ID in the format FCC-ID:xxxxxx on the product label.

Motorola has not approved any changes or modifications to this device by the user. Any changes or modifications could void the user's authority to operate the equipment. See 47 CFR Sec. 15.21.

This device complies with part 15 of the FCC Rules. Operation is subject to the following two conditions: (1) This device may not cause harmful interference, and (2) this device must accept any interference received, including interference that may cause undesired operation. See 47 CFR Sec. 15.19(3).

This equipment has been tested and found to comply with the limits for a Class B digital device, pursuant to part 15 of the FCC Rules. These limits are designed to provide reasonable protection against harmful interference in a residential installation. This

equipment generates, uses and can radiate radio frequency energy and, if not installed and used in accordance with the instructions, may cause harmful interference to radio communications. However, there is no guarantee that interference will not occur in a particular installation. If this equipment does cause harmful interference to radio or television reception, which can be determined by turning the equipment off and on, the user is encouraged to try to correct the interference by one or more of the following measures:

- Reorient or relocate the receiving antenna.
- Increase the separation between the equipment and the receiver.
- Connect the equipment to an outlet on a circuit different from that to which the receiver is connected.

- Consult the dealer or an experienced radio/TV technician for help.

Motorola Limited Warranty for the United States and Canada

What Does this Warranty Cover?

Subject to the exclusions contained below, Motorola, Inc. warrants its telephones, pagers, messaging devices, and consumer and professional two-way radios (excluding commercial, government or industrial radios) that operate via Family Radio Service or General Mobile Radio Service, Motorola-branded or certified accessories sold for use with these Products ("Accessories") and Motorola software contained on CD-ROMs or other tangible media and sold for use with these Products ("Software") to be free from defects in materials and workmanship under normal consumer usage for the period(s) outlined below. This limited warranty is a consumer's exclusive remedy, and applies as follows to new Motorola Products, Accessories and Software purchased by consumers in the United States or Canada, which are accompanied by this written warranty:

Products and Accessories

Products Covered	Length of Coverage
Products and Accessories as defined above, unless otherwise provided for below.	One (1) year from the date of purchase by the first consumer purchaser of the product unless otherwise provided for below.
Decorative Accessories and Cases. Decorative covers, bezels, PhoneWrap™ covers and cases.	Limited lifetime warranty for the lifetime of ownership by the first consumer purchaser of the product.

Products Covered	Length of Coverage
Monaural Headsets. Ear buds and boom headsets that transmit mono sound through a wired connection.	Limited lifetime warranty for the lifetime of ownership by the first consumer purchaser of the product.
Consumer and Professional Two-Way Radio Accessories.	Ninety (90) days from the date of purchase by the first consumer purchaser of the product.
Products and Accessories that are Repaired or Replaced.	The balance of the original warranty or for ninety (90) days from the date returned to the consumer, whichever is longer.

Exclusions

Normal Wear and Tear. Periodic maintenance, repair and replacement of parts due to normal wear and tear are excluded from coverage.

Batteries. Only batteries whose fully charged capacity falls below 80% of their rated capacity and batteries that leak are covered by this limited warranty.

Abuse & Misuse. Defects or damage that result from: (a) improper operation, storage, misuse or abuse, accident or neglect, such as physical damage (cracks, scratches, etc.) to the surface of the product resulting from misuse; (b) contact with

liquid, water, rain, extreme humidity or heavy perspiration, sand, dirt or the like, extreme heat, or food; (c) use of the Products or Accessories for commercial purposes or subjecting the Product or Accessory to abnormal usage or conditions; or (d) other acts which are not the fault of Motorola, are excluded from coverage.

Use of Non-Motorola Products and Accessories. Defects or damage that result from the use of Non-Motorola branded or certified Products, Accessories, Software or other peripheral equipment are excluded from coverage.

Unauthorized Service or Modification. Defects or damages resulting from service, testing, adjustment, installation, maintenance, alteration, or modification in any way by someone other than Motorola, or its authorized service centers, are excluded from coverage.

Altered Products. Products or Accessories with (a) serial numbers or date tags that have been removed, altered or obliterated; (b) broken seals or that show evidence of tampering; (c) mismatched board serial numbers; or (d) nonconforming or non-Motorola housings, or parts, are excluded from coverage.

Communication Services. Defects, damages, or the failure of Products, Accessories or Software due to any communication service or signal you may subscribe to or use with the Products Accessories or Software is excluded from coverage.

Software

Products Covered	Length of Coverage
Software. Applies only to physical defects in the media that embodies the copy of the software (e.g. CD-ROM, or floppy disk).	Ninety (90) days from the date of purchase.

Exclusions

Software Embodied in Physical Media. No warranty is made that the software will meet your requirements or will work in combination with any hardware or software applications provided by third parties, that the operation of the software products will be uninterrupted or error free, or that all defects in the software products will be corrected.

Software NOT Embodied in Physical Media. Software that is not embodied in physical media (e.g. software that is downloaded from the internet), is provided "as is" and without warranty.

Who Is Covered?

This warranty extends only to the first consumer purchaser, and is not transferable.

What Will Motorola Do?

Motorola, at its option, will at no charge repair, replace or refund the purchase price of any Products, Accessories or Software that does not conform to this warranty. We may use functionally equivalent reconditioned/refurbished/pre-owned or new Products, Accessories or parts. No data, software or applications added to your Product, Accessory or Software, including but not limited to personal contacts, games and ringer tones, will be reinstalled. To avoid losing such data, software and applications please create a back up prior to requesting service.

How to Obtain Warranty Service or Other Information

USA	Phones 1-800-331-6456 Pagers 1-800-548-9954 Two-Way Radios and Messaging Devices 1-800-353-2729
Canada	All Products 1-800-461-4575
TTY	1-888-390-6456

For **Accessories** and **Software**, please call the telephone number designated above for the product with which they are used.

You will receive instructions on how to ship the Products, Accessories or Software, at your expense, to a Motorola Authorized Repair Center. To obtain service, you must include: (a) a copy of your receipt, bill of sale or other comparable proof of purchase; (b) a written description of the problem; (c) the name of your service provider, if applicable; (d) the name and location of the installation facility (if applicable) and, most importantly; (e) your address and telephone number.

What Other Limitations Are There?

ANY IMPLIED WARRANTIES, INCLUDING WITHOUT LIMITATION THE IMPLIED WARRANTIES OF MERCHANTABILITY AND FITNESS FOR A PARTICULAR PURPOSE, SHALL BE LIMITED TO THE DURATION OF THIS LIMITED WARRANTY, OTHERWISE THE REPAIR, REPLACEMENT, OR REFUND AS PROVIDED UNDER THIS EXPRESS LIMITED WARRANTY IS THE EXCLUSIVE REMEDY OF THE CONSUMER, AND IS PROVIDED IN LIEU OF ALL OTHER WARRANTIES, EXPRESS OR IMPLIED. IN NO EVENT SHALL MOTOROLA BE LIABLE, WHETHER IN CONTRACT OR TORT (INCLUDING NEGLIGENCE) FOR DAMAGES IN EXCESS OF THE PURCHASE PRICE OF THE PRODUCT, ACCESSORY OR SOFTWARE, OR FOR ANY INDIRECT, INCIDENTAL, SPECIAL OR CONSEQUENTIAL DAMAGES OF ANY KIND, OR LOSS OF

REVENUE OR PROFITS, LOSS OF BUSINESS, LOSS OF INFORMATION OR DATA, SOFTWARE OR APPLICATIONS OR OTHER FINANCIAL LOSS ARISING OUT OF OR IN CONNECTION WITH THE ABILITY OR INABILITY TO USE THE PRODUCTS, ACCESSORIES OR SOFTWARE TO THE FULL EXTENT THESE DAMAGES MAY BE DISCLAIMED BY LAW.

Some states and jurisdictions do not allow the limitation or exclusion of incidental or consequential damages, or limitation on the length of an implied warranty, so the above limitations or exclusions may not apply to you. This warranty gives you specific legal rights, and you may also have other rights that vary from state to state or from one jurisdiction to another.

Laws in the United States and other countries preserve for Motorola certain exclusive rights for copyrighted Motorola software such as the exclusive rights to reproduce and distribute copies of the Motorola software. Motorola software may only be copied into, used in, and redistributed with, the Products associated with such Motorola software. No other use, including without limitation disassembly of such Motorola software or exercise of the exclusive rights reserved for Motorola, is permitted.

Hearing Aid Compatibility with Mobile Phones

Some Motorola phones are measured for compatibility with hearing aids. If the box for your particular model has “Rated for Hearing Aids” printed on it, the following explanation applies.

When some mobile phones are used near some hearing devices (hearing aids and cochlear implants), users may detect a buzzing, humming, or whining noise. Some hearing devices are more immune than others to this interference noise, and phones also vary in the amount of interference they generate.

The wireless telephone industry has developed ratings for some of their mobile phones, to assist hearing device users in finding phones that may be compatible with their hearing devices. Not all phones have been rated. Phones that are rated have the rating on their box or a label on the box.

The ratings are not guarantees. Results will vary depending on the user’s hearing device and hearing loss. If your hearing device happens to be vulnerable to interference, you may not be able to use a rated phone successfully. Trying out the phone with your hearing device is the best way to evaluate it for your personal needs.

M-Ratings: Phones rated M3 or M4 meet FCC requirements and are likely to generate less interference to hearing devices than phones that are not labeled. M4 is the better/higher of the two ratings.

T-Ratings: Phones rated T3 or T4 meet FCC requirements and are likely to be more usable with a hearing device’s telecoil (“T Switch” or “Telephone Switch”) than unrated phones. T4 is the better/higher of the two ratings. (Note that not all hearing devices have telecoils in them.)

Hearing devices may also be measured for immunity to this type of interference. Your hearing device manufacturer or hearing health professional may help you find results for your hearing device. The more immune your hearing aid is, the less likely you are to experience interference noise from mobile phones.

Information from the World Health Organization

Present scientific information does not indicate the need for any special precautions for the use of mobile phones. If you are concerned, you may want to limit your own or your children's RF

exposure by limiting the length of calls or by using handsfree devices to keep mobile phones away from your head and body.

Source: WHO Fact Sheet 193

Further information: <http://www.who.int/peh-emf>

Product Registration

Online Product Registration:

www.motorola.com/us/productregistration

Product registration is an important step toward enjoying your new Motorola product. Registering permits us to contact you for product or software updates and allows you to subscribe to updates on new products or special promotions. Registration is not required for warranty coverage.

Please retain your original dated sales receipt for your records. For warranty service of your Motorola Personal Communications Product you will need to provide a copy of your dated sales receipt to confirm warranty status.

Thank you for choosing a Motorola product.

Export Law Assurances

This product is controlled under the export regulations of the United States of America and Canada. The Governments of the United States of America and Canada may restrict the exportation

or re-exportation of this product to certain destinations. For further information contact the U.S. Department of Commerce or the Canadian Department of Foreign Affairs and International Trade.

Caring for the Environment by Recycling



This symbol on a Motorola product means the product should not be disposed of with household waste.

Disposal of your Mobile Device and Accessories

Please do not dispose of mobile devices or electrical accessories (such as chargers, headsets, or batteries) with your household waste. These items should be disposed of in accordance with the national collection and recycling schemes operated by your local or regional authority. Alternatively, you may return unwanted mobile devices and electrical accessories to any Motorola Approved Service Center in your region. Details of Motorola approved

national recycling schemes, and further information on Motorola recycling activities can be found at: www.motorola.com/recycling

Disposal of your Mobile Device Packaging and User's Guide

Product packaging and user's guides should only be disposed of in accordance with national collection and recycling requirements. Please contact your regional authorities for more details.

California Perchlorate Label

Some mobile phones use an internal, permanent backup battery on the printed circuit board that may contain very small amounts of perchlorate. In such cases, California law requires the following label:

“Perchlorate Material – special handling may apply. See www.dtsc.ca.gov/hazardouswaste/perchlorate.”

There is no special handling required by consumers.

Privacy and Data Security

Motorola understands that privacy and data security are important to everyone. Because some features of your mobile device may affect your privacy or data security, please follow these recommendations to enhance protection of your information:

- **Monitor access**—Keep your mobile device with you and do not leave it where others may have unmonitored access. Lock your device’s keypad where this feature is available.
- **Keep software up to date**—If Motorola or a software/application vendor releases a patch or software fix for your mobile device which updates the device’s security, install it as soon as possible.
- **Erase before recycling**—Delete personal information or data from your mobile device prior to disposing of it or

turning it in for recycling. For step-by-step instructions on how to delete all personal information from your device, see the section entitled “master clear” or “delete data” in this user’s guide.

Note: For information on backing up your mobile device data before erasing it, go to www.motorola.com and then navigate to the “downloads” section of the consumer Web page for “Motorola Backup” or “Motorola Phone Tools.”

- **Understanding AGPS**—In order to comply with emergency caller location requirements of the FCC, certain Motorola mobile devices incorporate *Assisted Global Positioning System* (AGPS) technology. AGPS technology also can be used in non-emergency applications to track and monitor a user’s location—for example, to provide

driving directions. Users who prefer not to permit such tracking and monitoring should avoid using such applications.

If you have further questions regarding how use of your mobile device may impact your privacy or data security, please contact

Motorola at privacy@motorola.com, or contact your service provider.

Smart Practices While Driving

Drive Safe, Call Smart

Check the laws and regulations on the use of mobile devices and their accessories in the areas where you drive. Always obey them. The use of these devices may be prohibited or restricted in certain areas -- for example, handsfree use only. Go to www.motorola.com/callsmart (in English only) for more information.

Your mobile device lets you communicate by voice and data—almost anywhere, anytime, wherever wireless service is available and safe conditions allow. When driving a car, driving is your first responsibility. If you choose to use your mobile device while driving, remember the following tips:

- **Get to know your Motorola mobile device and its features such as speed dial and redial.** If available, these features help you to place your call without taking your attention off the road.

- **When available, use a handsfree device.** If possible, add an additional layer of convenience to your mobile device with one of the many Motorola Original handsfree accessories available today.
- **Position your mobile device within easy reach.** Be able to access your mobile device without removing your eyes from the road. If you receive an incoming call at an inconvenient time, if possible, let your voicemail answer it for you.
- **Let the person you are speaking with know you are driving; if necessary, suspend the call in heavy traffic or hazardous weather conditions.** Rain, sleet, snow, ice, and even heavy traffic can be hazardous.
- **Do not take notes or look up phone numbers while driving.** Jotting down a “to do” list or going through your



address book takes attention away from your primary responsibility—driving safely.

- **Dial sensibly and assess the traffic; if possible, place calls when your car is not moving or before pulling into traffic.** If you must make a call while moving, dial only a few numbers, check the road and your mirrors, then continue.
- **Do not engage in stressful or emotional conversations that may be distracting.** Make people you are talking with aware you are driving and suspend conversations that can divert your attention away from the road.
- **Use your mobile device to call for help.** Dial 911 or other local emergency number in the case of fire, traffic accident, or medical emergencies.*
- **Use your mobile device to help others in emergencies.** If you see an auto accident, crime in progress, or other serious emergency where lives are in danger, call 911 or other local emergency number, as you would want others to do for you.*
- **Call roadside assistance or a special non-emergency wireless assistance number when necessary.** If you see a broken-down vehicle posing no serious hazard, a broken traffic signal, a minor traffic accident where no one appears injured, or a vehicle you know to be stolen, call roadside assistance or other special non-emergency wireless number.*

* Wherever wireless phone service is available.

index

A

- abc mode 42
- accessories 10, 36, 72
- active line, change 40
- address book
 - add entry 15, 63
 - dial entry 16
 - filter 65
 - picture ID 34
 - search 16
 - send contact 67
 - view 65
 - Yellowpages.com 70
- AGPS 70
- airplane mode 23, 62
- alarm clock 67, 68
- alert

- indicator 20
- profile 26
- set 21, 26, 28
- turn off 21, 33

- answer a call 15, 36
- audio player 50

B

- battery
 - charging 14
 - indicator 20
 - inserting 14
 - life, extending 11, 29, 72
- blog 59
- Bluetooth indicator 20
- Bluetooth wireless 72
- bonding. See Bluetooth wireless

- brightness 32
- browser 47, 54, 69
- browser messages 47

C

- cables, using 76
- calculator 70
- calendar
 - add event 68
 - send event 68
 - set view 68
- call
 - alert 65
 - answer 15, 36
 - end 15
 - make 15, 16
- call forward indicator 20

- call forwarding 39
- call restrictions 24, 39
- call timers 37
- call waiting 39
- caller ID 34, 64
- camera 2, 55, 58
- car kit 36
- center key 1, 10
- certificate management 25
- clear/back key 1, 42
- clock 31
- codes 24
- conference call 39

D

- data call 37
- date 31
- delete data 32
- delete text 42
- dial a phone number 15, 16, 40
- dialed calls 33

104 index

- digital audio 50
- display 3, 19, 31, 32
- download files 55
- download manager 69
- download media objects 46
- drafts folder 45

E

- earpiece volume 21
- email address 15, 63
- emergency number 34
- end a call 15
- end key 15
- Enter Unlock Code message 24
- exclamation point alert indicator
20

- export regulations 99
- external display 2, 21

F

- feature icons 30

- file manager 79
- filter contacts 65
- fixed dial 40
- flip 15, 21, 37
- folder, create 46
- forward calls 39

G

- group mailing list 65

H

- handsfree speaker 2, 23
- headset 36
- hearing aids 97
- hold a call 38
- home screen 3, 19, 30, 31

I

- IM 47
- Incoming Call message 34
- instant messaging. See IM

international access code 38

K

keypad 37

keypad volume, adjust 26, 27

L

language 31

lanyard hook 2

linking. See Bluetooth wireless lock

 application 25

 phone 24

Low Battery message 20

M

main menu, personalize 30

make a call 15, 16

media playback 26, 27

media volume, adjust 26, 27

memory card 11, 79

delete information 32

menu 3, 19, 30

menu icons 19, 30

menu key 10

menu, personalize 30

message

 read 45, 46

 send 44

message indicator 20, 45

message key 1

message templates 46

mini USB port 1, 2, 15, 76

Missed Calls message 34

mobile email 47

MP3 sound files 50

music applications 54

music community 54

music videos 53

mute a call 38

N

navigation 70

navigation key 1, 10

network indicator 20

network settings 40

notes 69

numeric entry mode 43

O

open to answer 37

optional accessory 10

optional feature 10

P

pairing. See Bluetooth wireless

passwords. See codes

perchlorate label 100

personalize 31

phone number

 store 15, 63

- your number 18, 40
- photo, take 55
- picture ID 34, 64
- picture message 46
- PIN code 24
- PIN2 code 24, 40
- power key 1, 15
- predictive text entry 42
- printing 74, 78
- profile indicator 20
- profiles 20, 26
- PTT 16
 - alert indicator 20
 - calls, answering 18
 - calls, making 17
 - indicator 20
- Push to Talk. See PTT

Q

- quick note 46

R

- received calls 33
- recent calls 33
- redial 33
- reset settings 32
- resolution 58
- return a call 34
- ring style 21
- ringer ID 34, 65
- ringer volume, adjust 26, 27
- ringtone 26, 28, 65

S

- safety tips 101
- screensaver 28, 29
- security code 24
- send key 1, 15
- signal strength indicator 19
- silent profile 21, 26
- SIM card. See USIM card

- skin 28
- smart key 21
- soft keys 1, 19
- software update 80
- speakerphone 36
- speed dial 38
- store phone numbers 15, 63
- store your phone number 18
- symbol entry mode 43

T

- task list 69
- TeleNav 70
- text entry 41
- text entry mode 42
- text messaging 44
- theme 28
- time 31
- timers 37
- top select key 1, 2, 21
- TTY device 40

turn on/off 15

U

unlock

 application 25

 phone 24

unlock code 24

USB cables 76

USIM card

 Blocked message 25

 fixed dial 40

 inserting 11

 lock 25

 PIN 24

V

vibrate profile 21, 26

video 58

video blog 59

video file formats 60

voice command key 1, 2, 22

voice commands 21

voice dial 21, 36

voice note 69, 70

voicemail 44

voicemail message indicator 44

volume 21, 26, 27

volume keys 1, 2, 21

W

wallpaper 28, 29

warranty 93

Web pages 54

WHO information 98

word text entry mode 42

world clock 69

Y

Yellowpages.com 70

your phone number 18

U.S. patent Re. 34,976



Alguna de los contenidos de este manual puede tener variaciones con el telefono dependiendo del software o de proveedor de servicio. ©2008 AT&T Knowledge Ventures. Las empresas subsidiarias y afiliadas de AT&T Inc. proporcionan productos y servicios utilizando la marca de AT&T.



motorola
tundra™

Guía del usuario

VA76r



at&t



HELLOMOTO

Presentamos el nuevo teléfono inalámbrico **Motorola Tundra™ VA76r**. Aquí le brindamos una rápida lección acerca de su anatomía.

Abrir el menú principal y seleccionar elementos del menú.

Desplazarse hacia arriba, abajo, izquierda o derecha.

Tecla programable izquierda

Teclas de volumen

Conectarse.

Tecla Push To Talk (PTT)

Realiza y contesta llamadas.

Puerto mini USB

(en la parte inferior del teléfono)



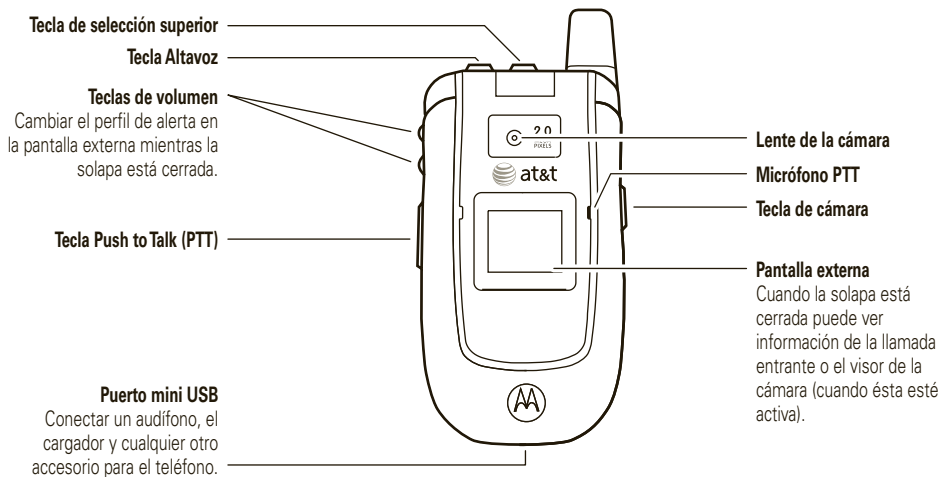

Para conocer detalles de Push to Talk (PTT), consulte la página 17.

Pantalla principal





① Mantenga oprimida la tecla de encendido  hasta que se ilumine la pantalla, para encender el teléfono.

② Oprima la tecla central  para abrir el Menú principal.

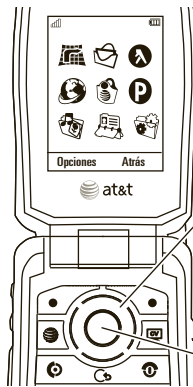
Menú principal



③ Oprima la tecla de navegación  hacia arriba/abajo/izquierda/derecha para desplazarse hasta una función del menú.

④ Oprima la tecla central  para seleccionarla.

Nota: esta es la pantalla principal y el diseño estándar del menú principal. **Tal vez la pantalla principal y el menú principal de su teléfono sea diferente.** Para cambiar los atajos de la pantalla principal y la apariencia del menú principal, consulte la página 33.

Motorola, Inc.
Consumer Advocacy Office
1307 East Algonquin Road
Schaumburg, IL 60196

www.hellomoto.com

1-800-331-6456 (Estados Unidos)

1-888-390-6456 (TTY/TDD Estados Unidos, para personas con problemas de audición)

1-800-461-4575 (Canadá)

Algunas funciones del teléfono móvil dependen de las capacidades y de la programación de la red de su proveedor de servicio. Además, es posible que su proveedor de servicio no active algunas funciones y/o que la programación de la red del proveedor limite la funcionalidad de éstas. Siempre comuníquese con su proveedor de servicio para conocer la funcionalidad y la disponibilidad de las funciones. Todas las funciones, la funcionalidad y otras especificaciones del producto, así como la información incluida en esta guía del usuario, se basan en la información más reciente disponible, la que se considera precisa en el momento de la impresión. Motorola se reserva el derecho de cambiar o modificar cualquier información o especificación sin previo aviso ni obligación.

MOTOROLA y el logotipo de la M estilizada están registrados en la Oficina de patentes y marcas registradas de los Estados Unidos. Las marcas comerciales Bluetooth pertenecen a sus respectivos dueños y son utilizadas por Motorola, Inc. bajo licencia. Java y todas las demás marcas basadas en Java son marcas comerciales o marcas comerciales registradas de Sun Microsystems, Inc. en Estados Unidos y en otros países. Microsoft y Windows son marcas comerciales registradas de Microsoft Corporation; y

Windows XP y Windows Media son marcas comerciales de Microsoft Corporation. Macintosh es una marca comercial registrada de Apple Computer, Inc. Todos los demás nombres de productos o de servicios pertenecen a sus respectivos dueños.

AT&T, el logotipo de AT&T y Your World. Delivered. son marcas comerciales de AT&T Knowledge Ventures.

© 2008 Motorola, Inc. Todos los derechos reservados.

Precaución: los cambios o las modificaciones realizados en el teléfono radio que no estén aprobados expresamente por Motorola, invalidarán la autoridad del usuario para operar el equipo.

Aviso de derechos de autor de software

Los productos Motorola descritos en este manual pueden incluir software protegido por derechos de autor de Motorola y de terceros almacenado en las memorias de los semiconductores o en otros medios. Las leyes de Estados Unidos y de otros países reservan para Motorola y para otros proveedores de software ciertos derechos exclusivos sobre el software protegido por derechos de autor, como los derechos exclusivos para distribuir o reproducir dicho software. En consecuencia, no podrá modificarse, someterse a operaciones de ingeniería inversa, distribuirse ni reproducirse de forma alguna, según lo permitido por la ley, ningún software protegido por derechos de autor contenido en los productos Motorola. Asimismo, no se considerará que la compra de productos Motorola otorgue en forma directa, implícita, por exclusión ni de ningún otro modo una licencia sobre los derechos de autor, patentes o aplicaciones de patentes de Motorola ni de ningún otro proveedor de software, excepto la licencia normal, no exclusiva y sin regalías de uso que surge de las consecuencias legales de la venta de un producto.

Número de manual: 6809519A36-A

contenido

mapa de menús	7	llamadas push to talk (PTT)	17	fondo de pantalla	32
Uso y cuidado	9	su número telefónico.	20	protector de pantalla	32
inicio	10	conceptos básicos	21	atajos en la pantalla principal	33
acerca de esta guía	10	pantalla	21	estilo del menú principal	34
tarjeta USIM	11	volumen.	23	orden del menú principal	34
tarjeta de memoria	11	tecla de selección superior	23	hora y fecha	34
batería	12	pantalla externa	23	más personalización.	35
encender y apagar.	16	comandos de voz.	24	llamadas	38
realizar una llamada	16	teléfono con habla	26	desactivación de una alerta de llamada	38
contestar una llamada	16	altavoz del manos libres	26	llamadas recientes.	38
finalizar una llamada	16	códigos y contraseñas.	26	remarcar.	39
almacenar un número telefónico	16	bloquear y desbloquear el teléfono	27	regresar una llamada	39
llamar a un número telefónico almacenado	17	personalizar	29	ID de llamada.	39
buscar en la libreta de direcciones	17	perfiles.	29	llamadas de emergencia	40
		temas.	31	manos libres	42

opciones para contestar	42	herramientas	72	Aviso de Industry Canada	102
duración de llamadas	43	contactos	72	Aviso FCC	103
más llamadas	44	organizador personal	77	Garantía	104
ingreso de texto	48	AT&T Navigator	80	Prótesis auditivas	108
modo palabra	49	Yellowpages.com	81	Información de la OMS	109
modo abc	50	conexiones	82	Registro	109
modo numérico	50	conexión inalámbrica		Ley de exportaciones	110
modo símbolo	51	Bluetooth®	82	Información de reciclaje	110
mensajes	52	conexiones de cable	87	Etiqueta de perclorato	111
correo de voz	52	administrador de archivos	90	Privacidad y seguridad	
mensajería de texto	52	actualizaciones del		de datos	111
email móvil	55	teléfono	91	Seguridad al conducir	112
mensajería instantánea	56	servicio y reparaciones	92	index	114
entretenimiento	57	Datos SAR	93		
cartera AT&T Mobile		Declaración de			
Music™	57	conformidad de la			
browser	63	Unión Europea	95		
cámara	64	Información de software			
video	67	de código abierto	96		
diversión y juegos	70	Información de seguridad	98		

mapa de menús

menú principal

GPS AT&T

Mensajería

- Mensajes
 - Mensaje nuevo
 - Buzón
 - Mis carpetas
 - Plantillas
 - Borradores
 - Buzón de salida
 - Llamar a correo de voz
- Email móvil
- IM
- Correo de voz

YELLOWPAGES.COM

MEdia Net

MEdia Mall



- Shop Tones
- Shop Games
- Shop Graphics
- Shop Multimedia
- Shop Applications
- Shop Vídeos
- Inicio de MEdia Net

PTT

- Contactos PTT
- Crear contacto
- Crear grupo
- Programar su nombre
- Auto aceptar
- Desactivar PTT

Ésta es la disposición estándar del menú principal. **El menú de su teléfono puede ser diferente.**

Para cambiar los atajos de la pantalla principal y la apariencia del menú principal, consulte la página 33.

Consejo: para retroceder un nivel de menú, oprima . Para salir de todos los menús, oprima . Si un elemento de menú tiene un número a un costado, puede seleccionar el elemento oprimiendo esa tecla numérica.



Mis cosas

- AT&T Music
 - Reproductor de música
 - Comprar música
 - MusicID
 - Radio XM
 - Vídeos de música
 - The Buzz
 - Comunidad
 - Aps música
- Buscador de medios
- Juegos y Aps
- Herramientas
 - Calendario
 - Llamadas recientes
 - Descargar administrador
 - Administrador de archivos
 - Despertador
 - Reloj mundial
 - Calculadora
 - Servicios de marcado
 - Lista de tareas
 - Notas
- Cámara
- Cámara de video
- Registro de voz



Libreta de direcciones



Programación

- (consulte la página siguiente)

menú de programación

- **Perfiles de sonido**
 - Estilo de alerta
 - Tono timbre
- **Temas**
- **Pantalla principal**
 - Teclas de nav Atajos
 - Cambiar fondo de pantalla
 - Estilo de reloj externo
- **Conexiones**
 - Bluetooth®
 - Programación USB
 - Conexiones de datos
- **Programación de llamadas**
 - Marcado rápido
 - Transferencia de llamadas
 - Config llam entrante
 - Prótesis auditiva
 - Cronómetro de llam
 - Opc para contestr
 - Alerta de mensaje durante llamada
 - Llamada en espera
 - Remarcado auto
 - Tono llam perdida
 - Configuración de marcado
 - Restricción de llamada
 - Marcado fijo
 - Cuenta USIM
 - Número de mi SIM
- **Programación del teléfono**
 - Prog pantalla
 - Tiempo activo de pantalla
 - Prot. pantalla
 - Brillo
 - Modo avión
 - Medidor de batería
 - Hora y fecha
 - Idioma
 - Teléfono con habla
 - Entrada de texto
 - Reiniciar
 - Reiniciar toda la programación
 - Borrar todos los datos
 - Borrar tarjetas de memoria
 - Ver memoria
 - Propiedades
 - Avisos legales
 - Sistema Java™
 - Actualizaciones OTA
 - Programación de audífono
 - Contestación automática
 - Marcado por voz
 - Programación TTY
- **Red**
 - Tono de servicio
- **Seguridad**
 - Bloqueo del teléfono
 - Bloqueo de teclas externas
 - Bloq de funciones
 - Bloqueo PIN USIM
 - Bloqueo PIN2 USIM
 - Cambiar contraseñas
 - Certificados
- **Acceso Web**
 - Browser
 - Mis favoritos
 - Mis páginas Web
 - Historial
 - Ir a URL
 - Config Browser

Uso y cuidado

Para proteger su teléfono Motorola, manténgalo alejado de:



todo tipo de líquidos

No exponga su teléfono al agua, a la lluvia, a la humedad extrema, al sudor ni a otro tipo de humedad. Si el teléfono se moja, no intente acelerar el secado utilizando un horno o secador de pelo, ya que puede dañar el dispositivo.



polvo y suciedad

No exponga su teléfono al polvo, a la suciedad, a arena, a alimentos ni a otros materiales no apropiados.



calor o frío extremo

Evite temperaturas inferiores a 0°C/32°F o superiores a 45°C/113°F.



soluciones de limpieza

Para limpiar su teléfono, use sólo un paño suave y seco. No use alcohol ni otras soluciones de limpieza.



microondas

No intente secar su teléfono en un horno microondas.



el suelo

No deje caer su teléfono.

inicio

PRECAUCIÓN: antes de usar el teléfono por primera vez, lea la *Información legal y de seguridad importante* que se incluye en las páginas de borde gris en la parte posterior de esta guía.

acerca de esta guía





Aquí se explica cómo localizar las funciones del menú, como se indica a continuación:

Búsqueda:  >  Mensajería > Mensajes

Esto significa que, en la pantalla principal:

1 Oprima la *tecla central*  para abrir el menú.

10 inicio

- 2 Oprima la *tecla de navegación*  para desplazarse a  Mensajería y oprima la *tecla central*  para seleccionarla.
- 3 Oprima  para desplazarse hasta **Mensajes** y oprima  para seleccionarlo.

Esta guía usa los siguientes símbolos:

símbolos



Esto significa que la función depende de la red, de la tarjeta SIM o de la suscripción, y es posible que no esté disponible en todas las áreas. Para obtener más información, comuníquese con su proveedor de servicio.

símbolos



Esto significa que la función requiere un accesorio opcional.

tarjeta USIM

Su tarjeta *Módulo de identidad del abonado universal* (USIM) almacena el número telefónico y otra información.

Precaución: no doble ni raye la tarjeta USIM.

Manténgala alejada de la electricidad estática, el agua y la suciedad.

Consejo: la batería se ajusta perfectamente para ayudar a proteger el teléfono. Puede que deba separar cuidadosamente los costados de la puerta de la batería del teléfono.

1

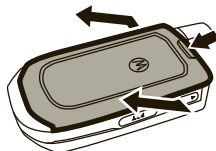

2

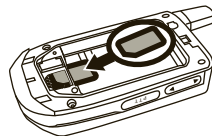

Para retirar la tarjeta SIM, saque la batería y la tarjeta de memoria (si está insertada), luego empuje la tarjeta USIM mientras la desliza hacia afuera lentamente.

tarjeta de memoria

Puede almacenar música, fotografías y otros archivos multimedia en una tarjeta de memoria extraíble microSD opcional con una capacidad de **hasta 4 GB** (un almacenamiento superior a 1 GB se garantiza sólo para las tarjetas microSD aprobadas por Motorola).

Precaución: no doble ni raye la tarjeta de memoria. Manténgala alejada de la electricidad estática, el agua y la suciedad.

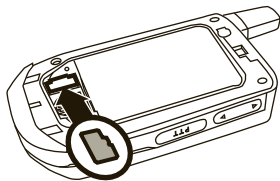

batería

uso y seguridad de las baterías

IMPORTANTE: MANIPULE Y ALMACENE ADECUADAMENTE LAS BATERÍAS PARA EVITAR LESIONES O DAÑOS. La mayoría de los problemas con las baterías surgen del manejo inadecuado de las baterías y específicamente del uso continuo de baterías dañadas.

RESTRICCIONES

- **No desarme, rompa, perforo, triture ni intente cambiar de ningún otro modo la forma de la batería.**
- **No permita que el teléfono ni la batería entren en contacto con el agua.** El agua puede entrar a los circuitos del teléfono, lo que produce corrosión. Si el teléfono y/o la batería se mojan, haga que el operador los revise o comuníquese con Motorola, incluso si parecen funcionar correctamente.
- **No permita que la batería toque objetos metálicos.** Si objetos de metal, como joyas, permanecen en contacto prolongado con los puntos de contacto de la batería, la batería se puede calentar mucho.
- **No ponga la batería cerca de una fuente de calor.** El calor excesivo puede dañar el teléfono o la batería. Las temperaturas altas

pueden hacer que la batería se hinche, tenga fugas o falle. Por lo tanto:

- **No** seque una batería mojada o húmeda con un electrodoméstico o una fuente de calor externa, como un secador de pelo o un horno microondas.
- Evite dejar el teléfono dentro del automóvil a altas temperaturas.

RECOMENDACIONES

- **Evite dejar caer la batería o el teléfono.** Dejar caer estos elementos, especialmente en una superficie dura, puede provocar un daño potencial.
- **Comuníquese con el proveedor de servicios o con Motorola si el teléfono o la batería se dañan por caídas o altas temperaturas.**

IMPORTANTE: USE PRODUCTOS ORIGINALES MOTOROLA PARA ASEGURAR LA CALIDAD Y LA SEGURIDAD. Para ayudar a los consumidores para distinguir las baterías auténticas de Motorola de aquellas que no lo son o baterías falsificadas (que pueden no tener una protección de seguridad adecuada), Motorola pone hologramas en sus baterías. Los consumidores deben confirmar que cualquier batería que adquieran tenga el holograma "Motorola Original".

Motorola recomienda que siempre utilice baterías y cargadores marca Motorola. Los dispositivos móviles Motorola están diseñados para funcionar con baterías Motorola. Si ve en la pantalla un mensaje tal como **Batería inválida** o **No puede cargar**, realice los siguientes pasos:

- Retire la batería y revísela para confirmar si tiene el holograma "Motorola Original";

- Si no tiene el holograma, la batería no es una batería Motorola;
- Si tiene el holograma, vuelva a poner la batería y vuelva a intentar cargarla;
- Si el mensaje permanece, comuníquese con un Centro de servicio Motorola autorizado.

Importante: la garantía de Motorola no cubre daños provocados al teléfono por el uso de baterías y/o cargadores que no sean Motorola.

Advertencia: el uso de una batería o cargador que no sean de Motorola puede dar origen a un incendio, una explosión, una fuga u otra situación de peligro.

RECICLAJE Y ELIMINACIÓN ADECUADA Y SEGURA DE LA BATERÍA

La correcta eliminación de la batería no sólo es importante por seguridad, además beneficia el medio ambiente. Los clientes pueden reciclar las baterías usadas en varios lugares dispuestos por los

distribuidores o el proveedor de servicios. En la Web puede encontrar información adicional acerca de la correcta eliminación y reciclaje:

- www.motorola.com/recycling
- www.rbrc.org/call2recycle/ (sólo en inglés)

Eliminación: elimine inmediatamente las baterías usadas de acuerdo a las normas locales. Comuníquese con el centro local de reciclaje o con organizaciones nacionales de reciclaje para obtener más información acerca de cómo desechar las baterías.



Advertencia: jamás arroje las baterías al fuego, ya que pueden explotar.

insertar la batería

1

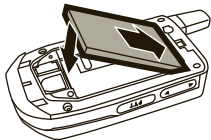

2

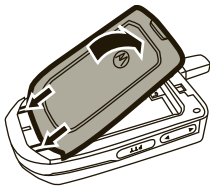

3

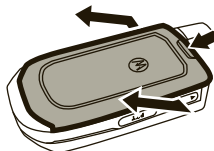

Consejo: inserte las dos lengüetas en la parte inferior de la tapa de la batería, luego oprima los lados y la parte superior de la puerta de la batería contra el teléfono hasta que se ajusten en su lugar.

cargar la batería

Las baterías nuevas no están totalmente cargadas. Abra la cubierta de protección del

puerto mini puerto USB del teléfono y conecte el cargador de la batería al teléfono y a una toma de corriente. Al finalizar, la pantalla muestra **Carga completa**.

Consejo: las baterías Motorola tienen circuitos que las protegen contra daños por sobrecarga.

Nota: puede cargar la batería conectando el cable del mini puerto USB del teléfono a un puerto USB de la computadora. Tanto el teléfono como la computadora deben estar encendidos, y la computadora debe tener instalados los controladores de software adecuados.

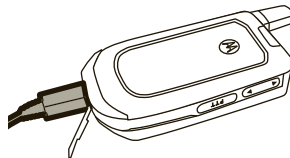

Los cables de datos USB y el software de soporte Motorola Original se venden por separado.

encender y apagar

Mantenga oprimida  durante unos segundos o hasta que la pantalla se encienda o apague.



realizar una llamada

Abra la solapa, ingrese un número telefónico, luego oprima .

Consejo: para realizar una llamada mediante **marcado por voz**, consulte la página 24.

contestar una llamada

Cuando el teléfono timbra y/o vibra, abra la solapa del teléfono u oprima  para contestar.

finalizar una llamada

Para colgar, cierre la solapa del teléfono u oprima .

almacenar un número telefónico

Puede almacenar un número telefónico en el **Libreta de direcciones**:



- 1 Escriba un número telefónico en la pantalla principal.
- 2 Oprima **Guardar**.
- 3 Ingrese un nombre para número telefónico.

Para ingresar otros detalles, desplácese hasta un campo y oprima .

- 4 Oprima **Guardar** para almacenar el contacto.

Para modificar o almacenar información adicional del contacto, consulte la página 73.

llamar a un número telefónico almacenado

Búsqueda:  >  Libreta de direcciones



- 1 Desplácese al contacto.

Nota: si el contacto tiene varios números telefónicos o direcciones de email, oprima  hacia la izquierda o derecha para seleccionar el número o la dirección de email que desea.

- 2 Oprima  para llamar al contacto.

Consejo: para **marcar por voz** un ingreso de la libreta de direcciones, consulte la página 24.

buscar en la libreta de direcciones

Búsqueda:  >  Libreta de direcciones

Oprima las teclas correspondientes para ingresar las primeras letras del contacto que desee. Oprima  para ir al contacto.

llamadas push to talk (PTT)

Push to Talk (PTT) permite hablar al estilo walkie-talkie con otros suscriptores de PTT en su red. Puede hablar con una persona o con un grupo.



activar PTT

Para usar funciones de PTT, debe activar PTT con su proveedor de servicio de red y usar un teléfono compatible. No puede usar PTT para comunicarse con suscriptores de otras redes. PTT no está disponible en todas las áreas.



Cuando PTT está disponible, un icono en la parte superior de la pantalla indica si está desactivado (● azul) o activado (☺).

Para activar PTT, oprima la tecla PTT del costado del teléfono. Cuando PTT está activado, el ● azul cambia a ☺.

Para desactivar PTT, oprima  >  PTT > **Desactivar PTT**. El ☺ de la parte superior de la pantalla cambia a un ● azul.

almacenar un contacto PTT

Puede almacenar los números PTT se uso frecuente:

- 1 Oprima la tecla PTT del costado izquierdo del teléfono para abrir la lista de **Contactos PTT**.
- 2 Seleccione **Crear contacto** u oprima **Opciones** > **Crear contacto**.

Para crear un **grupo** de contactos, seleccione **Crear grupo**. Luego, ingrese un nombre para el grupo

y seleccione miembros desde la lista de **Contactos PTT**.

- 3 Ingrese el nombre y número del contacto. Para ingresar más detalles del contacto, seleccione **Más**.
- 4 Oprima **Guardar** para regresar a la lista de **Contactos PTT**.

realizar una llamada PTT

Cuando ☺ aparece en la parte superior de la pantalla principal, puede hacer y recibir llamadas PTT.

- 1 Oprima la tecla PTT del costado izquierdo del teléfono y desplácese hasta uno de los **Contactos PTT** almacenados.

o

Ingrese el número de teléfono de un suscriptor de PTT en la pantalla de inicio.

- 2 Mantenga oprimida la tecla PTT, hable después del tono y luego suelte la tecla para dejar que los demás hablen.

Para hablar durante una llamada PTT,

mantenga oprimida la tecla PTT, hable después del tono y luego suelte la tecla para dejar que los demás hablen.

Para finalizar la llamada, oprima . Si nadie habla dentro de 20 segundos, la llamada finaliza (el tiempo real varía según la red).

Para enviar una alerta PTT en lugar de una llamada PTT estándar, desplácese hasta un contacto de la lista y oprima **Opciones > Alerta de contacto**. El teléfono del contacto timbra o vibra, y el contacto puede hablar primero. Si el contacto no responde, la llamada finaliza. No puede enviar alertas a grupos.

contestar llamadas PTT

Nota: el teléfono no puede recibir llamadas PTT mientras graba videos y puede que tampoco las reciba mientras reproduce videos o algunos archivos de sonido. El indicador PTT  aparece en la parte superior de la pantalla cuando puede recibir llamadas PTT.

Cuando recibe una llamada PTT, se oye un tono o alerta, seguido de la conversión por parte de la persona que llama.

- **Para hablar** cuando la persona que llama deje de hablar, mantenga oprimida la tecla PTT, hable después del tono y luego suelte la tecla para dejar que los demás hablen.
- **Para finalizar la llamada,** oprima .

Cuando reciba una alerta PTT, mantenga oprimida la tecla PTT, hable después del tono y luego suelte la

tecla para dejar que los demás hablen. También puede oprimir la tecla **Ignorar** para cancelar la llamada.

su número telefónico

Para ver su número telefónico en la pantalla principal:

Búsqueda:  >  **Programación** > **Prog de llamada**
> **Número de mi SIM**

Para ver su número telefónico mientras está en una llamada, oprima **Opciones** > **Mi número telefónico**.

Para almacenar o modificar su nombre y número telefónico en la tarjeta SIM, seleccione el campo que desea modificar.

conceptos básicos

pantalla

La *pantalla principal* aparece cuando enciende el teléfono.

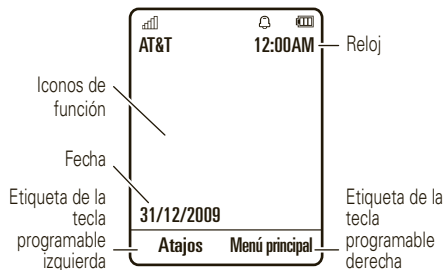

Para marcar un número desde la pantalla principal, oprima las teclas numéricas y .

Oprima la *tecla central*  o la tecla programable del **Menú principal** para abrir el menú principal.

Oprima la *tecla de navegación*  hacia arriba, abajo, izquierda o derecha en la pantalla principal para abrir las funciones básicas. Para mostrar, ocultar o cambiar iconos de teclas de atajos en la pantalla principal, consulte la página 33.

Los indicadores de estado aparecen en la parte superior de la pantalla principal:

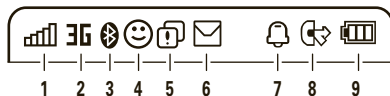



- 1 Indicador de intensidad de la señal:** muestra la intensidad de la conexión de la red inalámbrica.



2 Indicador de red: indica que el teléfono está usando una red 3G () , *Datos mejorados para GSM Evolution* (EDGE ) o *Servicio general de paquetes de radio* (GPRS ) .

3 Indicador Bluetooth®: muestra el estado Bluetooth:



 (azul constante) = Bluetooth activado

 (verde constante) = Bluetooth conectado

 (destellante en azul) = Bluetooth en modo detectable

4 Indicador PTT: muestra cuando está conectado a PTT () o no () .



5 Indicador de alerta: muestra  cuando no ha respondido a una **Llamada perdida**, **Mensaje nuevo** u otra alerta. Si ve  , oprima **Opciones** > **Ver notificaciones**, luego seleccione cada notificación que vea.





Cuando inicia sesión en mensajería instantánea, aparece un icono IM aquí (consulte la página 56).

6 Indicador de mensaje: muestra cuando recibe un nuevo mensaje de texto o de voz:



 = mensaje de texto nuevo

 = mensaje de correo de voz nuevo

 = mensajes de texto y de correo de voz nuevos

7 Indicador de perfil: muestra la programación del perfil de alerta:

 = sólo timbre  = timbrar y vibrar

 = sólo vibración  = vibrar luego timbrar

 = silencio

8 Indicador de transferencia de llamadas: muestra  cuando la transferencia de llamadas está activada.





- 9 Indicador de nivel de batería:** las barras verticales muestran el nivel de carga de la batería. Recargue la batería cuando el teléfono indique **Batería baja**.

volumen

Oprima los botones de volumen para:

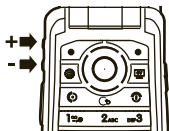
- desactivar una alerta de llamada entrante
- cambiar el volumen del auricular o del altavoz durante una llamada
- cambiar el volumen de reproducción para una canción o video
- programar el perfil de alerta del teléfono en la pantalla principal (oprima las teclas de volumen para desplazarse a un perfil, luego



oprima  o la tecla de selección superior para seleccionarlo)

tecla de selección superior

La tecla de selección superior proporciona otra forma de realizar acciones. Por ejemplo, cuando se desplaza al elemento de un menú, puede oprimir la tecla de selección superior para seleccionarlo (en lugar de oprimir .



pantalla externa

Cuando la solapa del teléfono está cerrada, la pantalla externa muestra la hora e indica el estado del teléfono, las llamadas entrantes y otros eventos. Para

obtener un listado de los indicadores de estado del teléfono, consulte la página 21.

programar el perfil de alerta en la pantalla externa

En la pantalla externa, oprima las teclas externas de volumen que están en el costado del teléfono para desplazarse a un perfil de alerta, luego oprima la tecla de selección superior para seleccionarlo.

comandos de voz

Puede usar comandos de voz para decirle al teléfono qué hacer.

Nota: no todos los idiomas admiten los comandos de voz.

marcar por voz una llamada

Puede llamar a un ingreso de la libreta de direcciones al decir su nombre o marcar cualquier número telefónico al decir los dígitos.

- 1 Mantenga oprimida . El teléfono carga el software de reconocimiento de voz y le solicita que diga un comando o nombre.
- 2 Espere el tono y diga el nombre de un ingreso como aparece en la libreta de direcciones. El teléfono confirma el nombre y llama al **Número** (para guardar un número, consulte la página 16).

o

Diga “Marcar número.” El teléfono le solicita que diga los dígitos del número telefónico. Diga los dígitos. El teléfono confirma el número y realiza la llamada.

Consejo: puede decir el nombre y tipo de número de un contacto. Por ejemplo, diga “Llamar al celular de

Guillermo Sánchez” para llamar al número de celular que almacenó para Guillermo Sánchez.

activar funciones del teléfono por VOZ

Puede usar comandos de voz para abrir aplicaciones y ejecutar muchas funciones básicas del teléfono.

- 1 Mantenga oprimida . El teléfono le indica que diga un comando.
- 2 Espere el tono y luego diga uno de los comandos de la lista.

comandos de voz
<i>“ nombre del contacto ”</i>
“ Marcar un número ”
“ Enviar mensaje a <i>nombre del contacto</i> ”
“ Revisar calendario ”
“ Revisar mensaje nuevo ”
“ Agregar un contacto nuevo ”

comandos de voz
“ Teléfono con habla ”
“ Revisar batería ”
“ Revisar señal ”
“ Revisar la hora ”
“ Revisar la fecha ”
“ Abrir configuración ”
“ Abrir llamadas recientes ”
“ Abrir tema ”
“ Abrir cámara ”
“ Abrir acceso Web ”
“ Programar modo normal ”
“ Programar vibración ”
“ Programar modo silencioso ”
“ Programar timbre ”
“ Programar modo avión ”
“ Desactivar modo avión ”

teléfono con habla

El teléfono puede decir nombres cuando se desplaza por la **Libreta de direcciones** o decir en voz alta los dígitos a medida que los va ingresando para realizar una llamada. Para activar o desactivar estas funciones:

Búsqueda:  >  Programación
> Programación del teléfono > Teléfono con habla

altavoz del manos libres



Durante una llamada, oprima la tecla *altavoz*  en la parte superior del teléfono para activar o desactivar el altavoz manos libres. La pantalla muestra el indicador del altavoz hasta que lo desactive o finalice la llamada.

Nota: el uso de teléfonos inalámbricos mientras se conduce puede ocasionar distracción. Corte la llamada si no puede concentrarse en la conducción. Además, el uso de dispositivos inalámbricos y sus accesorios puede estar prohibido o restringido en ciertas áreas.

Obedezca siempre las leyes y las regulaciones sobre el uso de estos productos.

códigos y contraseñas

El **código de desbloqueo** de cuatro dígitos de su teléfono está programado originalmente como **1234**. El **código de seguridad** de seis dígitos está programado originalmente como **000000**. Si el teléfono aún usa los códigos originales, debe cambiarlos:

Búsqueda:  >  Programación > Seguridad
> Cambiar contraseñas

También puede cambiar sus códigos **PIN USIM** o contraseña de restricción de llamadas.

Si olvida el código de desbloqueo: cuando se le solicite **Por favor ingrese el Código de desbloqueo**, intente con 1234 o con los últimos cuatro dígitos del número

telefónico. Si eso no funciona, oprima  para ingresar el código de seguridad de seis dígitos.

Si olvida otros códigos: si olvida el código de seguridad, código PIN USIM, código PIN2 o la contraseña para restricción de llamadas, comuníquese con su proveedor de servicio.

bloquear y desbloquear el teléfono

Puede bloquear el teléfono para evitar que otros lo usen. Para bloquear o desbloquear el teléfono, usted necesita el código de desbloqueo de cuatro dígitos.

Para **bloquear manualmente** su teléfono: 

>  Programación > Seguridad > Bloqueo del teléfono

> Bloquear ahora

Para **bloquear automáticamente** el teléfono cada vez que lo apaga:  >  Programación > Seguridad

> Bloqueo del teléfono > Bloquear al encender > Encendido

Nota: puede hacer llamadas de emergencia incluso cuando el teléfono esté bloqueado (consulte la página 40).

bloquear tarjeta USIM o aplicaciones

funciones

PIN USIM

Precaución: si ingresa un código PIN incorrecto tres veces antes de ingresar el código correcto, la tarjeta USIM se desactiva y la pantalla muestra **USIM bloqueada**.

Bloquee o desbloquee la tarjeta USIM:

 >  Programación > Seguridad > Bloqueo del PIN de la USIM

bloqueo de funciones



 >  Programación > Seguridad > Bloqueo de aplicaciones

funciones

administrar certificados



Active o desactive certificados de acceso a Internet almacenados en el teléfono:

 >  Programación > Seguridad > Certificados

Los certificados se usan para verificar la identidad y la seguridad de los sitios Web cuando usted descarga archivos o comparte información.

personalizar

perfiles

Puede cambiar rápidamente el estilo o *perfil* de la alerta del teléfono para que se adecue a su actividad o entorno. Cada perfil usa un conjunto de timbres o vibraciones diferente para las llamadas entrantes y otros eventos. El indicador del perfil de alerta aparece en la parte superior de la pantalla principal:

 Sólo timbre

 Timbrar y vibrar

 Sólo vibración

 Vibrar luego timbrar

 Silencioso

Para cambiar el perfil: en la pantalla principal, oprima las teclas de volumen al costado del teléfono.

El perfil **Silencioso** silencia el teléfono hasta que usted programe otro perfil.





Atajo: en la pantalla principal, mantenga oprimida  para programar rápidamente el perfil en **Sólo vibrar**.

cambiar programación para un estilo de alerta



Puede cambiar los tonos de timbre que usa un estilo de alerta estándar para notificarle acerca de las llamadas entrantes o de otros eventos. También puede cambiar el estilo del volumen de timbre de la alerta, el volumen del tono del teclado y el volumen de reproducción de medios. Para tarjetas USIM activadas con línea doble puede programar diferentes timbres para identificar llamadas entrantes en la línea 1 o en la línea 2.





Nota: no puede modificar el estilo de alerta **Silencioso**, como tampoco cambiar ciertas programaciones de algunos perfiles.

Búsqueda:  >  Programación > Perfiles de sonido

- 1 Oprima  hacia la izquierda o hacia la derecha para seleccionar lengüetas para  **alertas**,  **volumen**,  **mensajes** o  **programación**.

Nota: si ve una lista de perfiles, en lugar de lengüetas, seleccione el perfil que desea modificar y oprima **Opciones** > **Modificar**.

- 2 Oprima  hacia arriba o hacia abajo para desplazarse a la programación que desea cambiar, luego oprima .

Por ejemplo: para cambiar el **timbre**, oprima  hacia la izquierda o hacia la derecha para seleccionar la lengüeta para  **alertas**, luego oprima  hacia abajo para seleccionar **Tono timbre** y oprima  para abrir las opciones de timbre.

- 3 Para elegir una programación, oprima **Seleccionar**.

Nota: para anular los cambios y **restaurar la programación de sonido original** para este estilo de alerta, oprima **Opciones** > **Reiniciar**.

crear un perfil nuevo

Para crear un **perfil** nuevo con la programación de tonos de timbre y volumen que especifique:



Búsqueda:  >  Programación > Perfiles de sonido



- 1 Cambie la programación de un estilo de alerta como se describe en la sección anterior.
- 2 Oprima **Opciones** > **Guardar como perfil**.
- 3 Ingrese un nombre para el perfil, luego oprima **Guardar**.

Nota: la programación de alerta del perfil también se puede ajustar según el tema. Cuando aplique un tema nuevo, puede elegir aplicar la programación de alerta del tema al perfil actual. Seleccionar esta opción

cambia el perfil actual para usar la programación de alerta de tema.

borra o reiniciar perfiles

Para **borrar un perfil creado**, oprima  >  Programación > Perfiles de sonido, desplácese hasta el perfil y oprima Opciones > Borrar.

Para **borrar todos los perfiles creados y restablecer los perfiles a su programación original**, oprima  >  Programación > Perfiles de sonido, oprima Opciones > Restablecer programación de sonido.

temas





Use un tema del *teléfono* para personalizar la apariencia y el sonido del teléfono. La mayoría de los temas incluye una imagen de fondo de pantalla, una imagen de protector de pantalla y un tono de timbre. 

Para **aplicar** un tema:

Búsqueda:  >  Programación > Temas > *tema*

modificar un tema



Búsqueda:  >  Programación > Temas, desplácese al tema y oprima Opciones > Modificar



- 1 Oprima  hacia la izquierda o hacia la derecha para seleccionar la lengüeta  **sonidos** o la lengüeta  **imágenes**.
- 2 Oprima  hacia arriba o hacia abajo para desplazarse a la programación que desea cambiar, luego oprima .
- 3 Desplácese hasta el archivo de imagen o sonido que desea y selecciónelo.
- 4 Oprima **Guardar** para guardar los cambios al tema.

La **Imagen de fondo** aparece como fondo de la pantalla principal.



El **Protector de pantalla** aparece en la pantalla si no se detecta actividad durante un tiempo determinado. Para seleccionar el intervalo de demora, consulte la página 33.

Skins define el aspecto de la pantalla del teléfono.



Para **reiniciar** la programación estándar de un tema modificado:  >  **Programación** > **Temas** > *tema*, oprima **Opciones** > **Administrar** > **Reiniciar**

Para **restablecer** el tema predeterminado del teléfono:  >  **Programación** > **Temas**, oprima **Opciones** > **Administrar** > **Restablecer a predeterminado**

agregar o borrar un tema nuevo

Para **crear** un tema, oprima  >  **Programación** > **Temas**, luego oprima **Opciones** > **Crear tema** o **Crear una copia**

Para **descargar** un tema, consulte la página 63.

Para **borrar** un tema (puede borrar temas solo si los ha descargado o creado), oprima  >  **Programación**

> **Temas**, desplácese hasta el tema, oprima **Opciones** > **Administrar** > **Borrar**

fondo de pantalla

Es posible establecer una fotografía, una imagen o una animación como fondo de la pantalla principal.

Nota: el *tema* también puede configurar la imagen de fondo (consulte la página 31).

Búsqueda:  >  **Programación** > **Pantalla principal** > **Cambiar fondo**

protector de pantalla

Programe una foto, una imagen o una animación como protector de pantalla. El protector de pantalla aparece cuando se abre la solapa y no se detecta actividad durante un tiempo especificado.

Nota: el *tema* también puede configurar el protector de pantalla (consulte la página 31).

Para **elegir una imagen para el protector de pantalla:** oprima  >  Programación

> Programación del teléfono > Programación de pantalla

> Protector de pantalla.



Para **programar el tiempo que el teléfono espera** antes de mostrar el protector de pantalla: oprima 

>  Programación > Programación del teléfono

> Programación de pantalla > Tiempo activo de pantalla

La pantalla se atenúa 15 segundos después de que se inicia el protector de pantalla y se va a negro 20 segundos después de aquello.

Consejo: pPara prolongar la vida útil de la batería, desactive el protector de pantalla.

Cuando se programa un protector de pantalla, es posible **desactivarlo** oprimiendo  >  Programación

> Programación del teléfono > Programación de la pantalla

> **Protector de pantalla** > **Desactivar**. De esta forma, la pantalla se atenúa después del retraso de **Tiempo activo de pantalla** y se va a negro 20 segundos después de aquello.

atajos en la pantalla principal

Desde la pantalla principal, puede oprimir la tecla  hacia arriba, abajo, izquierda o derecha como atajo a sus funciones favoritas. Puede cambiar los atajos para que se adecuen a sus necesidades.



Para **cambiar** los iconos de atajos de la tecla de navegación en la pantalla principal:

 >  Programación > Pantalla principal > Teclas de nav Atajos > Arriba, Abajo, Izquierda o Derecha

Seleccione una dirección, luego escoja la función que desea abrir cuando oprima  en dicha dirección.

Para **mostrar u ocultar** los iconos de atajos de la tecla de navegación en la pantalla principal:

⬅️ > 📱 Programación > Pantalla principal > Atajos tecl nav
> Pantalla de iconos > Mostrar u Ocultar

Nota: puede oprimir  para seleccionar las funciones en la pantalla principal incluso cuando los iconos están ocultos.

estilo del menú principal

Puede personalizar el menú principal para que aparezca como una cuadrícula de iconos de menú gráficos, una lista basada en texto o iconos de menú voladores por los que se puede desplazar oprimiendo  a la izquierda o derecha:

Búsqueda: abra el **menú principal**, luego oprima **Opciones > Ver por > Cuadrícula, Lista o Icono volador**

orden del menú principal



Puede cambiar el orden de las funciones del menú principal.

Búsqueda: abra el **menú principal**, luego oprima **Opciones > Reordenar**

- 1 Desplácese a la característica que desea mover.
- 2 Oprima **Mover**.
- 3 Desplácese hasta la ubicación de destino que desea.
- 4 Oprima **Insertar**.



hora y fecha

El teléfono puede actualizar la fecha y la hora en forma automática. Usa la hora y la fecha para el **calendario**.

Para **sincronizar** la hora y la fecha con la red, oprima  >  Programación

> Programación del teléfono > Hora y fecha

> Actualización automática de la hora > Activada.

Para programar la hora, fecha y zona horaria **manualmente**, oprima  >  Programación

> Programación del teléfono > Fecha y hora

> Actualización automática de la hora > Desactivado, luego

seleccione **Hora**, **Fecha** y **Zona horaria**. Para ajustar la hora y

la fecha, oprima  hacia la izquierda o hacia la

derecha para desplazarse a una programación, luego

oprima  hacia arriba o hacia abajo para cambiarla.

Oprima **Programar** para guardar su programación.

Para mostrar un reloj digital de **12 horas o de 24**

horas en la pantalla principal, oprima

 >  Programación > Programación del teléfono > Hora y fecha

> Formato de tiempo > Reloj de 12 horas o Reloj de 24 horas.



Para programar el **formato de fecha** para la pantalla principal, oprima  >  Programación

> Programación del teléfono > Fecha y hora > Formato de fecha.

Cuando el teléfono está cerrado, muestra un **reloj en la pantalla externa**. Para elegir un reloj análogo o

digital, oprima  >  Programación > Pantalla principal

> Estilo de reloj externo.



más personalización

funciones

idioma para menús.

 >  Programación > Programación del teléfono > Idioma

brillo de la pantalla

 >  Programación > Programación del teléfono
> Programación de pantalla > Brillo

funciones

reiniciar programaciones

Reiniciar todas las programaciones predeterminadas para todas las opciones, **excepto** código de desbloqueo, código de seguridad y cronómetro totalizador:

 >  Programación > Programación del teléfono > Reiniciar
> Reiniciar todas las programaciones

funciones

borrar datos

Precaución: esta opción **borra toda la información que ha ingresado** (incluso los ingresos de contactos y calendario) **y el contenido descargado** (incluso fotografías y sonidos) almacenado en la memoria del teléfono. Una vez que borra la información, no es posible recuperarla.

Esta opción **no** borra la información de la tarjeta USIM:

 >  Programación > Programación del teléfono > Reiniciar
> Borrar todos los datos

funciones

borrar información de la tarjeta de memoria

Precaución: esta opción **borra todo el contenido** (incluidas las fotos y los sonidos) almacenados en la tarjeta de memoria. Una vez que borra la información, no es posible recuperarla.

 >  Programación > Programación del teléfono > Reiniciar
> Borrar tarjetas de memoria

llamadas



Para realizar y contestar llamadas, consulte la página 16.



desactivación de una alerta de llamada



Oprima las teclas de volumen del costado del teléfono para apagar el timbre antes de contestar una llamada.

llamadas recientes

Su teléfono mantiene listas de llamadas entrantes y salientes, incluso si éstas no se conectaron. Las llamadas más recientes se muestran primero. Las llamadas más antiguas se borran a medida que se agregan otras nuevas.



- 1 Oprima  en la pantalla principal para ver **Todas las llamadas**.
- 2 Oprima  hacia la izquierda o la derecha para seleccionar una lista de llamadas: **Todas las llamadas**, **Llamadas hechas**, **Llamadas respondidas**, **Llamadas perdidas** o **Llamadas frecuentes**.
- 3 Oprima  hacia arriba o hacia abajo para desplazarse hasta un número telefónico.

Los iconos indican si la llamada era entrante , saliente  o perdida **x**.

- Para llamar al número, oprima .
- Para ver detalles de la llamada (como la hora y la fecha), oprima .

- Oprima **Opciones** para realizar otras operaciones en el número (enviar un mensaje, guardar en los contactos) o para programar las opciones de llamadas recientes.

remarcar



- 1 Oprima  en la pantalla principal para ver a la lista de **Todas las llams**.
- 2 Desplácese hasta el número al que desea llamar y oprima .

Si escucha una **señal de ocupado** y ve **Llamado falló**, oprima  o **Reintentar** para remarcar el número. Cuando la llamada se procesa, el teléfono muestra **Conectado** y conecta la llamada.



regresar una llamada

Su teléfono mantiene un registro de las llamadas no contestadas y muestra notificaciones de las llamadas perdidas.

Cuando ve una notificación de llamada perdida, oprima  para ver la hora y fecha de la llamada, luego oprima  para devolver la llamada.

ID de llamada

Identificación de la línea que llama (ID de llamada) número, nombre o ID de imagen de la persona que llama si está almacenado en la **Libreta de direcciones**. Cuando la información de ID de llamada no está disponible, el teléfono muestra **Desconocido**.





Nota: la opción ID con imagen no está disponible para los contactos almacenados en la tarjeta USIM.

Consejo: ¿Desea saber quién llama sin siquiera mirar el teléfono? Para darle un tono de timbre especial a uno de los contactos, consulte la página 74.

Para ocultar o mostrar **su número telefónico para una llamada**, ingrese el número al que desea llamar, luego oprima **Opciones** > **Mostrar ID** u **Ocultar ID**.

Para mostrar u ocultar **su número telefónico para todas las llamadas**:

Búsqueda:  >  Programación > Prog de llamada
> Configuración de marcado > Mi ID de llamada > Todas las llams
> **Mostrar ID** o **Ocultar ID**

llamadas de emergencia

Su proveedor de servicio programa uno o más números telefónicos de emergencia, como 911 ó 112, a los cuales usted puede llamar en cualquier momento, incluso cuando su teléfono está bloqueado o no se ha insertado la tarjeta USIM.

Nota: consulte al proveedor de servicio, ya que los números de emergencia varían según el país. Es posible que el teléfono no funcione en todas las ubicaciones y, en ocasiones, una llamada de emergencia puede no cursarse debido a problemas con la red, ambientales o de interferencia. No confíe solamente en el teléfono inalámbrico para comunicaciones esenciales, tales como emergencias médicas.

Para realizar una llamada de emergencia: encienda el teléfono, salga de cualquier aplicación abierta como juegos, marque el número de emergencia, luego oprima la *tecla enviar*  para llamar al número de emergencia.

AGPS y llamadas de emergencia

Cuando realiza una llamada de emergencia, el teléfono puede usar las señales satelitales del  *Sistema de posicionamiento global asistido* (AGPS)

para indicar al centro de respuesta de emergencias su ubicación aproximada.

La función AGPS tiene limitaciones; por eso, entregue siempre la información más completa de su ubicación al centro de respuesta a emergencias. Permanezca al teléfono el tiempo necesario para que le den instrucciones.

Es posible que el AGPS **no funcione** para llamadas de emergencia si su centro de respuesta a emergencias local no procesa la información de ubicación del AGPS. Para obtener detalles, comuníquese con las autoridades locales.

Si el teléfono no puede encontrar señales satelitales del AGPS intensas, se entrega automáticamente al centro de respuesta a emergencias la ubicación de la torre de telefonía celular más cercana que esté en contacto con el aparato.

El teléfono también puede usar su ubicación para ayudar con otros programas (tales como programas que proporcionan indicaciones).

consejos de rendimiento AGPS

Para obtener mejores resultados:

- Salga o aléjese de las ubicaciones subterráneas, los vehículos cubiertos, las estructuras con techos de metal o de concreto, los edificios altos y el follaje de los árboles. El rendimiento en espacios interiores podría mejorar si se acerca a las ventanas; no obstante, algunas películas de parasol para ventanas pueden bloquear las señales satelitales.
- Aléjese de radios, equipos de entretenimiento y otros dispositivos electrónicos que podrían bloquear o interferir con las señales satelitales del AGPS.

manos libres



Nota: el uso de teléfonos inalámbricos mientras se conduce puede ocasionar distracción. Corte la llamada si no puede concentrarse en la conducción. Además, el uso de dispositivos inalámbricos y sus accesorios puede estar prohibido o restringido en ciertas áreas. Obedezca siempre las leyes y las regulaciones sobre el uso de estos productos.

funciones

contestación automática (audífono)



Conteste automáticamente las llamadas cuando el teléfono esté conectado a un equipo para automóvil o a un audífono:



 >  Programación > Programación del teléfono
> Programación audífono > Contestar auto

funciones

marcación por voz (audífono)



Active la marcación por voz con la tecla enviar/fin del audífono:

 >  Programación > Programación del teléfono
> Programación audífono > Marcado por voz

opciones para contestar

Puede utilizar distintos métodos para contestar una llamada entrante. Para activar o desactivar una opción de contestación:

Búsqueda:  >  Programación > Prog de llamada
> Config llam entrante > Opciones para contestar

opciones

Contestación con cualquier tecla Contestar al oprimir cualquier tecla.

opciones	
Contestar al abrir	Contestar al abrir la solapa del teléfono.







Nota: siempre puede oprimir  para contestar una llamada.

duración de llamadas

El tiempo de conexión de red es el tiempo transcurrido desde el momento en que se conecta a la red de su proveedor de servicio hasta el momento en que termina la llamada al oprimir . Este tiempo incluye las señales de ocupado y de timbre.

Es posible que el tiempo de conexión de red que registra en su cronómetro reinicializable no sea igual al tiempo que le factura su proveedor de servicio.

Para obtener información de facturación, comuníquese con su proveedor de servicios.

funciones	
duración de llamadas 	Oprima  en la pantalla principal, luego oprima Opciones > Duración de llams
cronómetro de llamada 	Vea información del tiempo de llamada durante una llamada:  >  Programación > Prog de llamada > Config llam entrante > Cronómetro de llam
duración de datos 	Oprima  en la pantalla principal, luego oprima Opciones > Tiempos de datos

funciones

volúmenes de datos



Oprima  en la pantalla principal, luego oprima **Opciones > Volúmenes de datos**



más llamadas

Para usar los comandos de voz para llamar, consulte la página 24.

funciones

marcado rápido

El teléfono puede almacenar nueve números telefónicos a los que puede llamar con sólo oprimir una tecla. Para **almacenar** un número telefónico de marcado rápido:

 >  **Programación > Prog de llamada > Marcado rápido**
> *posición de marcado rápido*

Para **llamar** a un número de marcado rápido, mantenga oprimida la tecla para dicho número.

funciones

llamadas internacionales



Si su servicio telefónico incluye marcado internacional, mantenga oprimida **0** para insertar el código de acceso internacional local (que se indica con +). Luego, oprima las teclas numéricas del teclado para marcar el código del país y el número telefónico.

poner una llamada en espera

Oprima **Opciones > Espera** para poner en espera todas las llamadas activas.

silenciar una llamada

Para silenciar todas las llamadas activas, oprima **Opciones > Silenciar**.

funciones

llamada en espera



Al estar en una llamada, usted escuchará una alerta si recibe una segunda llamada.

Oprima **☎** para contestar la llamada nueva.

- Para alternar entre las llamadas, oprima **Cambiar**.
- Para conectar las dos llamadas, oprima **Opciones > Enlazar llamadas**.
- Para terminar la llamada en espera, oprima **Opciones > Terminar llamada en espera**.

Para activar o desactivar la llamada en espera:

☎ > **☎** Programación > Prog de llamada > Config llam entrante > Llamada en espera > Activado o Desactivado.

funciones

llamada de conferencia



Durante una llamada:

Marque el próximo número, oprima , luego **Opciones** > **Enlazar llamadas**

transferencia de llamadas



Configure o cancele la transferencia de llamadas:

 >  **Programación** > **Prog de llamada**
> **Transferencia de llamadas**

restricciones de llamada



Restrinja las llamadas de voz o datos salientes o entrantes:



 >  **Programación** > **Prog de llamada**
> **Restricciones de llamada**

funciones

llamadas TTY



Configure el teléfono para utilizarlo con un dispositivo TTY opcional:

 >  **Programación** > **Programación del teléfono**
> **Programación TTY**

Nota: un escritor de teletipos (TTY) es un dispositivo de comunicaciones utilizado por personas que tienen dificultad para oír o discapacidad del habla. TTY no funciona de un teléfono móvil a otro teléfono móvil.

cambiar la línea telefónica



Si tiene una tarjeta USIM habilitada para dos líneas, puede cambiar su línea para hacer y recibir llamadas desde su otro número telefónico.

 >  **Programación** > **Prog de llamada** > **Config llam entrante**
> **Línea activa**

funciones

programación de red



Ajustar tono de servicio de red:

 >  Programación > Red



marcado fijo



Cuando activa el marcado fijo, sólo puede llamar a los números almacenados en la lista de marcado fijo.

Nota: ingrese su código USIM PIN2 para activar o desactivar el marcado fijo. Si olvida el código PIN2, póngase en contacto con el proveedor de servicio.

Active o desactive el marcado fijo:

 >  Programación > Prog de llamada > Marcado fijo
> Activado o Desactivado

Use la lista de marcado fijo:

 >  Mis cosas > Herramientas > Servicios de discado
> Marcado fijo

ingreso de texto

Algunas funciones le permiten ingresar texto.

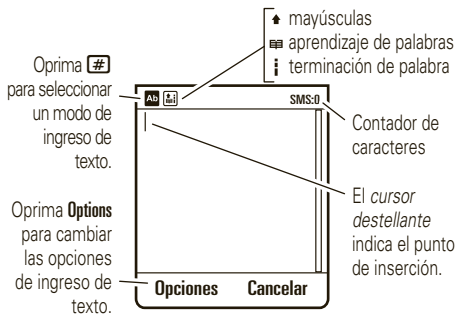

modos de ingreso de texto

Ab	modo "palabra" (página 49)
Ab	modo "abc" (página 50)

modos de ingreso de texto

123	modo numérico (página 50)
:@	modo símbolo (página 51)



Cambiar mayúsculas: en una pantalla de ingreso de texto, oprima **0** para cambiar las letras del texto a todas en mayúsculas (**123**), la próxima letra en mayúsculas (**123**) o la próxima en minúscula (**123**).

Programar aprendizaje de palabras: para mejorar la predicción y terminación de texto, el teléfono puede aprender las palabras que escribe. En una pantalla de ingreso de texto, oprima **Opciones > Ingreso de texto > Programar predicción de texto > Aprender mis palabras**. El teléfono muestra **▢** cuando el aprendizaje de palabras está activo. Para ocultar las palabras de otros usuario, desactive **Aprender mis palabras** y programe



☰ > 📱 Programación > Programación del teléfono
> Entrada de texto > Bloqueo de diccionario > Activado.

Programar la terminación de texto: programe el teléfono para que complete las palabras basándose en los caracteres que ingresa. En una pantalla de ingreso de texto, oprima **Opciones** > **Ingreso de texto** > **Programar predicción de texto**, luego seleccione **Ofrecer terminación**. El teléfono muestra  cuando la terminación de texto está activa.





Ingresar puntuación: en una pantalla de ingreso de texto, oprima  para ingresar puntuación u otros caracteres.

Modificar o borrar texto: en una pantalla de ingreso de texto, oprima  para mover el cursor a la derecha del texto que desea modificar. Oprima la tecla **borrar/atrás**  para borrar el carácter que está a la izquierda del cursor. Mantenga oprimida  para borrar la palabra completa.



modo palabra

Oprima  en una pantalla de ingreso de texto para cambiar al modo de ingreso de texto predictivo de **palabras**. El teléfono muestra .



El modo palabra le permite ingresar palabras oprimiendo una tecla por letra. El teléfono predice cada palabra mientras la ingresa.

Por ejemplo, si oprime    , la pantalla puede mostrar:

Oprima  para ingresar **Prog** y un espacio.

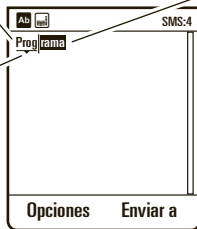
Oprima  hacia arriba o abajo para ver otras palabras.
Oprima  para seleccionar una palabra.



Puede activar  o desactivar  la terminación de texto.

Oprima  para borrar el carácter a la izquierda del cursor.

modo abc

Oprima **#** en una pantalla de ingreso de texto para cambiar al modo de ingreso de texto **abc**. El teléfono muestra **Ab** en la pantalla.

Para ingresar texto, oprima una tecla del teclado en forma reiterada para pasar por todas las letras y números de la tecla. Repita este paso para ingresar cada letra.

Por ejemplo, si oprime **7** una vez, la pantalla puede mostrar:

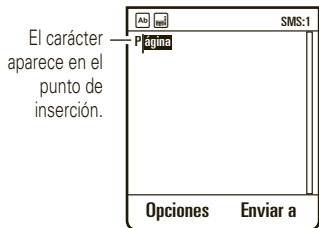

Después de dos segundos, el carácter se acepta y el cursor se mueve a la siguiente posición.

Cuando la terminación de texto está activada, el teléfono intenta adivinar el resto de una palabra:





- Oprima **⊙** hacia la derecha para ingresar la palabra sugerida y un espacio.
- Oprima **✖** para ingresar un espacio en el punto de inserción.
- Si desea una palabra diferente, oprima las teclas del teclado para ingresar el resto de las letras.

modo numérico

Oprima **#** en una pantalla de ingreso de texto hasta ver **123**. Oprima las teclas numéricas para ingresar los números que desea.

Consejo: ¿Sólo necesita un número? Para ingresar un número en forma rápida, mantenga oprimida una tecla numérica hasta que aparezca el número.

modo símbolo

Oprima  en una pantalla de ingreso de texto hasta ver . La pantalla muestra el símbolo relacionado con cada tecla del teclado. Oprima  hacia arriba o hacia abajo para desplazarse por diferentes símbolos. Para insertar un símbolo, oprima su tecla o desplácese hasta él y oprima . Para cerrar la lista de símbolos, vuelva a oprimir .

mensajes

correo de voz

Nota: la red almacena los mensajes de correo de voz que usted recibe. El paquete del teléfono puede incluir información adicional acerca del uso de esta función. 

Cuando recibe un mensaje de correo de voz, el teléfono muestra **Nuevo mensaje** y el indicador de nuevo mensaje de correo de voz .

Para **revisar** los mensajes del correo de voz:

Búsqueda:  >  Mensajería > Correo de voz

Atajo: puede que el proveedor de servicio haya almacenado su número de teléfono del correo de voz en la ubicación de marcación rápida N° 1. De ser así,

puede mantener oprimido el **1** en la pantalla principal para escuchar el mensaje del correo de voz.

mensajería de texto

enviar un mensaje

Un mensaje de texto puede contener texto, imágenes, sonidos u otros objetos multimedia. 
Puede agregar varias páginas a un mensaje y colocar texto y objetos multimedia en cada página. Puede enviar un mensaje a otros teléfonos compatibles o a direcciones de email.

Búsqueda:  >  Mensajería > Mensajes > Crear mensaje

- 1 Oprima las teclas del teclado para ingresar el texto en la página (para obtener información

acerca del ingreso de texto, consulte la página 48).

Para insertar una **imagen, sonido, video u otro objeto multimedia** en la página, oprima **Opciones > Insertar**. Seleccione el tipo de archivo y el archivo.

Nota: algunas redes no admiten mensajes con objetos multimedia o varias páginas. Pueden aplicarse restricciones de tamaño en imágenes y videos enviados en mensajes de texto.

Para insertar **otra página**, oprima **Opciones > Insertar > Página**. Puede ingresar más texto y objetos en la página nueva.

Para guardar o cancelar el mensaje, oprima **Opciones > Guardar en borradores** o **Cancelar mensaje**.

- 2 Oprima **Enviar a** para seleccionar los destinatarios del mensaje.

Para seleccionar destinatarios desde la **Libreta de direcciones**, desplácese hasta un nombre y oprima  para seleccionarlo.

Para ingresar un nuevo número o dirección de email, oprima **Opciones > Ingresar número** o **Ingresar email**.

Para ingresar un **Asunto** o destinatarios **CC**, oprima **Opciones > Opciones de envío**. Para guardar las opciones de envío y volver al mensaje, oprima **Listo**.

- 3 Oprima **Enviar** para enviar el mensaje.

recibir un mensaje

Cuando recibe un mensaje, el teléfono reproduce una alerta y la pantalla interior muestra **Mensaje nuevo** con el indicador de mensaje nuevo .



Para **leer** el mensaje, oprima **Ver**. Si el mensaje multimedia contiene objetos multimedia:

- A medida que lee el mensaje, aparecen imágenes y animaciones.
- Los archivos de sonido se reproducen a medida que lee mensaje. Oprima las teclas de volumen del costado del teléfono para cambiar el volumen del sonido.
- Los anexos están agregados al final del mensaje. Para abrir un archivo adjunto, seleccione el indicador del archivo o el nombre del archivo.

Para **contestar** el mensaje, oprima **Opciones > Resp.**

funciones avanzadas de mensaje

funciones

enviar un mensaje de texto escrito previamente



••• >  Mensajería > Mensajes > Plantillas > Plantillas de texto > *mensaje*, oprima **Opciones > Enviar**

Para crear una nota rápida nueva:

••• >  Mensajería > Mensajes > Plantillas > Plantillas de texto, oprima **Opciones > Crear plantilla**

enviar un mensaje con animación precargada







••• >  Mensajería > Mensajes > Plantillas > Plantillas MMS

funciones

leer mensajes antiguos



 >  Mensajería > Mensajes > Buzón

Los iconos que están junto a cada mensaje indican si es **leído** , **no leído** , **urgente**  o si tiene un **anexo** . Oprima **Opciones** para realizar diversas operaciones en un mensaje.

almacenar objetos de mensajes



Abra la página del mensaje que contiene el objeto, luego oprima **Opciones** > **Mover a carpeta**.

crear una carpeta



Cree una carpeta personal para almacenar sus mensajes.

 >  Mensajería > Mensajes > **Mis carpetas**, oprima **Opciones** > **Crear carpeta**

funciones

mensajes de browser



Lea mensajes recibidos por su browser:



Cuando la pantalla muestre **Mensaje nuevo**, oprima **Ver**.

Para activar los mensajes de browser y ajustar las programaciones de mensajes de browser:

 >  Mensajería > **Mensajes**, luego oprima **Opciones** > **Programación** > **Mensaje de browser**

email móvil

Puede usar el teléfono para leer y enviar mensajes desde una cuenta de email existente. **Email móvil** use una conexión de datos, de modo que se aplican cargos de red.

Búsqueda:  >  Mensajería > **Email móvil**
> *proveedor de servicio de email*

Luego de seleccionar *proveedor de servicio de email* para la cuenta, ingrese el nombre de usuario y contraseña. Si no tiene una cuenta de email o necesita más detalles, comuníquese con el proveedor de servicio de email.

mensajería instantánea



Puede usar el teléfono para leer y enviar mensajes desde una cuenta de mensaje instantáneo.

Búsqueda:  >  Mensajería > IM

Seleccione [Nueva cuenta] para crear una cuenta o desplácese hasta una cuenta creada y oprima  para iniciar sesión.

Cuando abre e inicia sesión en la mensajería instantánea:

- Para **mostrar** las listas de contactos y conversaciones, oprima  a la izquierda o a la derecha.

- Para **administrar** contactos, actualizar las listas u otras opciones, oprima **Opciones**.
- Para **cerrar** la vista de IM pero permanecer conectado, oprima **Atrás**. Cuando inicia sesión, aparece un icono IM en la parte superior de la pantalla principal y el nombre del proveedor IM aparece debajo de  **Mensajería**.
- Para **finalizar** la sesión IM, oprima **Opciones** > **Cerrar sesión**.
- Para **agregar** una segunda cuenta IM, finalice su sesión IM (si tiene una abierta), luego oprima  >  **Mensajería** > **IM** > [Nueva cuenta].

entretenimiento

cartera AT&T Mobile Music™

AT&T Mobile Music™ es la experiencia de música en movimiento más nueva e integrada.



Donde quiera que vaya, AT&T Music lo conectará a su música al tocar un botón. Puede escuchar música o Radio XM, identificar las canciones que escucha y ver los últimos ranking musicales, noticias de música, actualizaciones de conciertos y más. Para conocer más detalles, consulte www.att.com/mobile-music.

Puede acceder a todas las características de AT&T Mobile Music seleccionando  **Mis cosas** > **AT&T Music** en el menu principal.

Nota: Radio XM utiliza una gran variedad de datos y usted asume la responsabilidad por los cargos de datos en que se incurre. AT&T recomienda enfáticamente que se suscriba a un conjunto de datos **MEdia Max** con MEdia Net **ilimitada junto con** esta compra. Llame a AT&T al 611 para contratar el paquete MEdia Max.

cargar y reproducir sus canciones

cargar las canciones desde una computadora



Para copiar música desde la computadora al teléfono, necesita lo siguiente:

- computadora con archivos de música en uno de los siguientes formatos y un programa que

los administre (para obtener más detalles, consulte www.att.com/mobile-music):

formatos de archivos de música	frecuencia de muestreo
AAC+, AAC+ ampliado	hasta 128 kbps
WMA	hasta 160 kbps
MP3, AAC	hasta 256 kbps



- tarjeta de memoria MicroSD (consulte la página 11)
- cable de datos USB (consulte la página 87) o una computadora que admita conexiones Bluetooth® (consulte la página 83)

Cuando lo tenga, consulte la página 88 para conectar el teléfono a una computadora y cargar sus canciones.

reproducir sus canciones

Búsqueda:  >  Mis cosas > AT&T Music

> Reproductor de música

Oprima  hacia arriba o abajo para desplazarse a una opción y oprima la *tecla central*  para seleccionarlo:

opciones	
Comprar música	Inicie el explorador en una página desde la cual puede adquirir música y tonos de timbre en tiendas de terceros y contenido de personalización desde AT&T.
Reprod recientemente	Mostrar y reproducir canciones reproducidas recientemente.
Canciones aleatorias	Comenzar a reproducir sus canciones, en orden aleatorio.

opciones	
Todas las canciones	Vea y reproduzca canciones individuales. Nota: todas las canciones del teléfono aparecen en la lista Canciones . Algunas canciones no tienen ninguna información de Artista , Álbum ni Género almacenada, de modo que no aparecen en esas listas.
Listas de Músicas	Cree o reproduzca una lista de reproducción (consulte la página 60).
Artistas	Seleccionar un artista para ver o reproducir sus canciones.
Álbumes	Seleccionar un álbum para ver o reproducir sus canciones.
Géneros	Seleccione un tipo de música para ver y reproducir sus canciones.

opciones	
Compositores	Seleccione un compositor para ver o reproducir sus canciones.

Cuando se reproduce música:

Oprima hacia la izquierda o derecha para saltar a la canción anterior o siguiente.

Oprima para poner en pausa/reproducir la canción.

El cronómetro muestra el porcentaje reproducido

Oprima para poner en pausa/reproducir la canción.

Configurar opciones del reproductor de música.

Volver a la pantalla anterior.

Aleatorio Auto repetir

10/10/2008 - 910 Kb

Título de canción
Artista
Álbum

01:15 02:40

Opciones Atrás

- **Para controlar el reproductor de música**, oprima la *tecla central* para reproducir o colocar en pausa hacia la izquierda para ir a la canción anterior u

oprime hacia la derecha para ir a la siguiente . Mantenga oprimida hacia la izquierda o hacia la derecha para rebobinar o adelantar.

- **Para cambiar el volumen**, oprima las *teclas de volumen* que están ubicados al costado izquierdo del teléfono.
- **Para minimizar reproductor de música** y dejar la música reproduciéndose, oprime . Para volver a abrir el reproductor de música minimizado, oprime hacia arriba y seleccione la canción nuevamente. Para detener la música, oprime dos veces.
- **Para cambiar la programación del reproductor de música**, como **Repetir**, oprime **Opciones > Configuración**.
- **Si recibe una llamada**, la música queda en pausa y luego se reanuda después de la llamada.

Consejo: puede escuchar música mientras está en movimiento. Use el **Modo avión** para que el teléfono sea seguro de usar con un auricular con cable, incluso si está en un avión (consulte la página 71).

crear una lista de reproducción de canciones

Búsqueda: > Mis cosas > AT&T Music

> Reproductor de música > Listas de reproducción

> **Crear nva lista de reprod** (u oprime **Opciones**



> **Crear nva lista de reprod**)

- 1 Escriba un nombre para la lista.
- 2 Oprime la tecla **Guardar** para almacenar la nueva lista de reproducción. El teléfono regresa a las listas de reproducción.
- 3 Desplácese hasta la nueva lista de reproducción y oprime la *tecla central* .
- 4 Seleccione **Agregar canciones** (u oprime **Opciones** > **Agregar canciones**).

- 5 Seleccione una lista de canciones, tal como **Todas las canciones**.
- 6 Desplácese hasta cada canción que desee de la lista de reproducción y oprima la *tecla central*  para seleccionarla.
- 7 Oprima **Agregar** para almacenar a la lista.

Para escuchar la lista de reproducción, resáltela en **Listas de reproducción** y oprima la *tecla central*  dos veces.

comprar música

Búsqueda:  >  **Mis cosas > AT&T Music**
> **Comprar música**

Comprar música inicia el explorador en una página desde la cual puede adquirir música y tonos de timbre en tiendas de terceros y contenido de personalización desde AT&T.

música continua

Búsqueda:  >  **Mis cosas > AT&T Music > Radio XM**

Radio XM le permite escuchar docenas de canales de radio digital en el teléfono móvil. Obtenga acceso ilimitado a música comercial gratis, el último Hip Hop, R&B, Rock, Jazz, Country donde quiera que vaya.

Nota: **Radio XM** utiliza una gran variedad de datos y usted asume la responsabilidad por los cargos de datos en que se incurre. AT&T recomienda enfáticamente que se suscriba a un conjunto de datos **MEdia Max** con MEdia Net **ilimitada junto** con esta compra. Llame a AT&T al 611 para contratar el paquete MEdia Max.

identificar la música que escucha



¿Alguna vez se preguntó que canción se está reproduciendo? ¡Ahora lo sabrá! **MusicID** escuchará la música en reproducción y le dice qué canción es. ¡Conoce más de 3 millones de canciones de la

mayoría de los tipos de música, úselo todo lo que desee por una tarifa mensual! Úselo en un bar, en el cine, en el auto...en cualquier parte que haya reproducción de música.

Búsqueda:  >  Mis cosas > AT&T Music > MusicID

Seleccione la opción **ID de canción!** Luego sostenga el teléfono hacia el altavoz de modo que pueda escuchar la música. **MusicID** escucha una muestra de la música, analiza la muestra y luego le muestra el título de la canción y el artista.

ver videos de música

Búsqueda:  >  Mis cosas > AT&T Music
> Videos de música

Videos de música inicia un explorador que lo lleva directamente a la sección Videos de música de . Desde este menú, tiene acceso a videos de música de los artistas más modernos, así como a la

programación de AT&T, MTV, VH1, y CMT entre otros. ¡Sólo haga clic en un video y comience a mirarlo!

buscar noticias musicales

Búsqueda:  >  Mis cosas > AT&T Music > The Buzz

The Buzz inicia una aplicación Java™ que le proporciona noticias e información de la industria de la música, incluso charts, noticias y ubicaciones de los conciertos.

conversar sobre música

Búsqueda:  >  Mis cosas > AT&T Music > Comunidad

Comunidad inicia el explorador en una comunidad de usuarios donde puede interactuar con sus amigos y la comunidad, así como revisar sitios de fans de los artistas.

expandir aplicaciones de música



Búsqueda:  >  Mis cosas > AT&T Music > Aps música

Aps música inicia el explorador en un área donde puede adquirir aplicaciones relacionadas con la música desde AT&T's **MEdia Mall**. Esta carpeta incluye aplicaciones que no son parte de la oferta central de AT&T Mobile Music, tal como Podcasting, aplicaciones continuas que no están pre cargadas y juegos de música.

browser

Utilice el browser del teléfono para navegar en sus sitios Web favoritos, cargue videos a un blog de video y descargue archivos y aplicaciones al teléfono. Inicie sesión en la cuenta de email basada en Internet para revisar su email en la marcha.

Búsqueda: oprima 

Para **desplazarse** por una página, oprima  hacia arriba/abajo/izquierda/derecha. Para **seleccionar un enlace o abrir un campo de ingreso**, oprima .

Atajos del teclado en el browser:

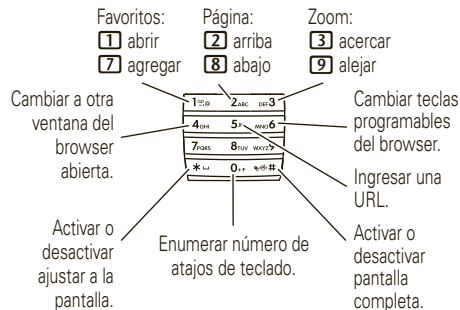



Para **cargar** un video en un sitio de blog de video, consulte la página 68.

Para **descargar** un archivo multimedia, un tema o un juego o aplicación Java™ al teléfono, vaya a la página que tiene el enlace a al archivo, desplácese al enlace y selecciónelo.

Para **salir** del browser, oprima **Opciones > Salir**.

cámara

tomar una foto

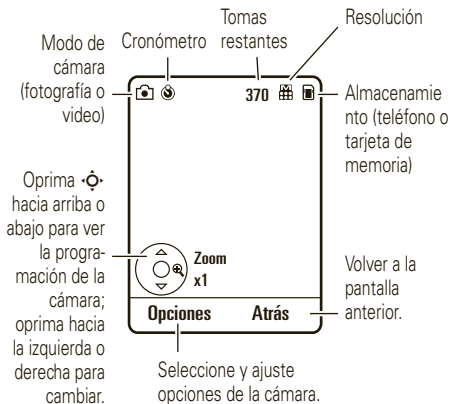

Búsqueda:  >  Mis cosas > Cámara





Para tomar la foto del visor, oprima . El teléfono guarda automáticamente la fotografía.

Atajo: para abrir la cámara, oprima la tecla del costado derecho del teléfono. Presiónela nuevamente para guardar la fotografía (consulte la página 1).

Para **dejar de guardar fotografías**

automáticamente, oprima  >  Mis cosas > Cámara, luego oprima **Opciones** > **Programación de la cámara** > **Auto guardar** > **Activar**

Para **ver o administrar fotografías almacenadas**

desde el visor de la cámara, oprima **Opciones** > **Ir a Mis medios**. Para seleccionar una fotografía, oprima  hacia la izquierda o hacia la derecha, luego oprima  y **Opciones** para abrir el menú:

- Para enviar la fotografía en un mensaje, seleccione **Enviar a** > **Mensaje** (consulte la página 52). 
- Para descartar la fotografía, seleccione **Borrar**.
- Para aplicar la fotografía como fondo de pantalla, protector de pantalla o identificación

de llamada para un contacto,
seleccione **Aplicar a**.

ver una fotografía

Para ver una fotografía que haya tomado:

Búsqueda:  >  **Mis cosas** > **Buscador de medios**
> **Imágenes** > **Imágenes capturadas** > *fotografía*



auto enviar

Cuando toma una fotografía, el teléfono puede enviarla automáticamente a alguno de sus contactos:

Búsqueda:  >  **Mis cosas** > **Cámara**, luego oprima **Opciones** > **Programación de la cámara**

En este menú de **Config cámara** menú:

- 1 Seleccione **Auto guardar** > **Activar**.
- 2 Seleccione **Auto enviar** > **Activar**.
- 3 Seleccione **Destinatarios del mensaje** y oprima  para elegir a los destinatarios.

Consejo: para enviar la fotografía en un mensaje de imagen, la resolución de la imagen deberá programarse en **Muy pequeña**, **Pequeña** o **Mediana**. Para programar la resolución, oprima  >  **Mis cosas** > **Cámara**, oprima **Opciones** > **Programación de la cámara** > **Programación de imagen** > **Resolución**.

autorretrato

Cuando el visor de la cámara está activo, puede cerrar la solapa del teléfono para ver la imagen del visor en la pantalla externa. Oprima la tecla de selección superior (consulte la ilustración de la página 2) para tomar una fotografía. El teléfono guarda automáticamente las fotografías que toma cuando la solapa está cerrada.

programación de la cámara

Cuando el visor está activo, oprima **Opciones** para seleccionar opciones de la cámara:

opciones	
Capturar	Tomar una fotografía.
Ir a Mis medios	Ver, modificar y eliminar las imágenes y las fotografías almacenadas.
Modo Video	Cambiar el modo a la cámara de video.
Cronómetro auto	Programar un cronómetro para tomar una fotografía.
Múltiples tomas	Captar varias fotos rápidamente.

opciones

Programación de la cámara Personalizar la programación de la cámara:

- Tiempo de revisión
- Lengüeta
- Nombre predeterminado
- Lugar almacenamiento
- Auto guardar
- Auto enviar
- Destinatarios del mensaje
- Programación de imagen
 - Resolución
 - Tono de obturador
 - Calidad
- Programación de video
 - Resolución
 - Calidad
 - Duración de video

video

grabar un video

Búsqueda: > Mis cosas > Cámara de video

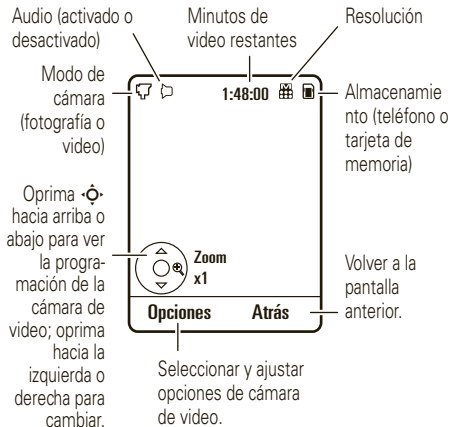

1 Para comenzar a grabar el video, oprima .

2 Oprima **Detener** para detener la grabación del video.

- Para almacenar el video, oprima .

- Para enviar el video en un mensaje, oprima **Enviar**.



- Para descartar el video, oprima la tecla borrar/atrás .

- Para seleccionar otras opciones de video, oprima **Opciones**. Puede elegir **Guardar**, **Ignorar**, **Enviar a** (mensaje, email o conexión Bluetooth) o **Vista previa** del video.

Consejo: para enviar video en un mensaje de texto MMS, la duración del video se debe programar en **MMS corto** o **MMS largo**. Para configurar la duración, oprima > **Mis cosas** > **Cámara de video**, oprima **Opciones** > **Programación de la cámara** > **Programación de video** > **Duración de video**.



Cuando el visor de la cámara de video está activo, oprima **Opciones** para programar las opciones de grabación de video:

opciones	
Capturar	Comenzar a grabar un video.
Ir a Mis medios	Ver, modificar y eliminar los videos almacenados.
Modo Imagen	Cambiar a la cámara fotográfica.
Audio activado/ desactivado	Activar o desactivar la grabación de audio.
Programación de la cámara	Personalizar la programación de la cámara (consulte la página 66).

cargar un video a un blog

Cargar un video que ha grabado a su blog:

- 1 Iniciar el browser del teléfono.

- 2 Ir a un sitio Web de servicio de blog de video.
- 3 Iniciar sesión en su cuenta.
- 4 Desplácese hasta **Cargar videos** y oprima .
- 5 Siga las instrucciones del browser para desplazarse al video que desea cargar y oprima .
- 6 Desplácese hasta **Cargar** y oprima .

El teléfono carga el video al blog.

reproducir un video

El teléfono puede reproducir los siguientes tipos de archivos de video: MPEG4 + AAC, H.263 + AAC y Real Vídeo + Audio.

Búsqueda:  >  **Mis cosas** > **Buscador de medios**

> **Videos** > **Videos capturados** > *video*

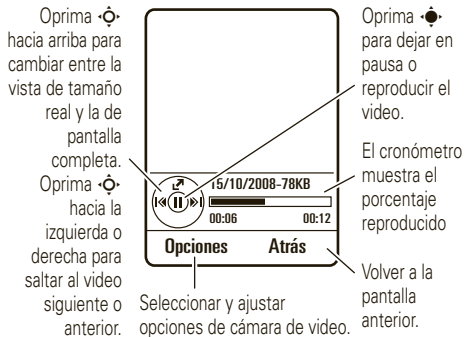

Cuando se reproduce un video, oprima **Opciones** para programar las opciones de reproducción de video.

Nota: las opciones de su teléfono pueden variar. La mayoría de las opciones sólo se aplican a videos

grabados por el usuario y no están disponibles para los videos pre instalados.

opciones	
Presentación de diapositivas	Mostrar una vista preliminar de cada video en secuencia.
Administrar	Vea las Propiedades del video, como nombre, tipo y tamaño del archivo.
Borrar	Borre el video.
Zoom	Vea el video en tamaño real, o redúzcalo para ajustarlo al área de visualización.
Enviar a	Envíe el video en un mensaje o email, o envíelo a otro dispositivo mediante una conexión Bluetooth®.

opciones

Use Bluetooth/ Para escuchar con un audífono
Use celular Bluetooth®, active Bluetooth,
seleccione **Use Bluetooth** para conectarse
a un audífono Bluetooth reconocido o
busque un audífono nuevo.

Cuando una conexión de audio
Bluetooth está activa, seleccione
Use celular para cancelar la conexión
Bluetooth y devolver el audio al
teléfono.

Nota: esta opción aparece sólo
cuando el dispositivo Bluetooth está
activado.

Configuración Ajuste la programación de video.

ver videos en línea

Puede utilizar **Cellular Video** para ver videoclips
desde sus programas favoritos, historias de
noticias de último minuto, deportes y más. Cellular
Video está disponible con una suscripción MEdiaNet,
donde esté disponible el servicio 3G Para usar
Cellular Video, solo oprima .



diversión y juegos

funciones

iniciar un juego o aplicación



Inicie un juego o aplicación Java™:

 >  Mis cosas > Juegos y aps > *juego o aplicación*

funciones

modo avión

Desactive las funciones de llamada del teléfono en los lugares donde se prohíbe el uso de teléfonos inalámbricos. Esto le permite usar el reproductor de música y otras funciones que no son de red mientras está en un avión, sin interferir con las comunicaciones del avión.

 >  Programación > Programación del teléfono > Modo avión
> Activado

Para volver a activar las funciones de llamadas del teléfono, desactive el modo avión.



herramientas







contactos

Para conocer las funciones básicas de la lista de contacto, consulte la página 16.

funciones

agregar un contacto nuevo

 >  **Libreta de direcciones**, oprima **Opciones**
> **Crear contacto**

Oprima  hacia la izquierda o hacia la derecha para seleccionar la ficha **detalles** , la ficha **dirección** , la ficha **ID**  o la ficha **notas** .
Oprima  hacia arriba o hacia abajo para desplazarse a la información que desea cambiar, luego oprima  para seleccionarla.



funciones

llamar contacto

 >  **Libreta de direcciones**, desplácese hasta el contacto, oprima  para llamar



Nota: si el contacto tiene varios números telefónicos o direcciones de email, oprima  hacia la izquierda o derecha para seleccionar el número o la dirección de email que desea.

enviar un mensaje a un contacto

 >  **Libreta de direcciones**, desplácese hasta el contacto, oprima **Opciones** > **Enviar mensaje**

funciones

agregar números telefónicos o direcciones de email adicionales a un contacto



•◉ >  **Libreta de direcciones**, desplácese hasta el contacto, oprima **Opciones** > **Modificar contacto**, oprima ◉◉ hacia la izquierda o hacia la derecha para seleccionar la lengüeta **detalles** , oprima ◉◉ hacia arriba o hacia abajo para desplazarse a un campo **Número** o **Email** vacío, oprima ◉◉ para seleccionarlo.

Nota: algunos detalles no están disponibles para los contactos almacenados en la tarjeta USIM.

funciones

programar una ID de imagen para un contacto

Asigne una fotografía o una imagen (*ID de imagen*) para mostrar en la pantalla cuando se recibe una llamada de un contacto:







•◉ >  **Libreta de direcciones** > *entrada*, oprima **Opciones** > **Modificar contacto**, oprima ◉◉ hacia la izquierda o hacia la derecha para seleccionar la lengüeta **imagen** , oprima ◉◉ hacia arriba o hacia abajo para desplazarse hasta **Imagen**, oprima ◉◉ para seleccionarla

Nota: esta opción no está disponible para los contactos almacenados en la tarjeta USIM.

funciones

programar ID de timbre para un contacto







Asigne una alerta de llamada (*ID de timbre*) o una alerta de mensaje distintiva para un contacto:

 >  **Libreta de direcciones**, desplácese hasta el contacto, oprima **Opciones** > **Modificar**, oprima  hacia la izquierda o hacia la derecha para seleccionar la lengüeta **ID** , oprima  hacia arriba o hacia abajo para desplazarse hasta **ID de timbre**, oprima  para seleccionarlo

Nota: esta opción no está disponible para los contactos almacenados en la tarjeta USIM.

funciones

asignar un contacto a una categoría

 >  **Libreta de direcciones**, desplácese hasta el contacto, oprima **Opciones** > **Modificar contactos**, oprima  hacia la izquierda o hacia la derecha para seleccionar la lengüeta **detalles** , oprima  hacia arriba o hacia abajo para desplazarse hasta **Categoría**, oprima  para seleccionarlo

Nota: esta opción no está disponible para los contactos almacenados en la tarjeta USIM.

programar una vista de categoría



 >  **Libreta de direcciones**, oprima **Opciones** > **Filtrar por**

Puede mostrar los contactos de una categoría predefinida (**Más frecuentes**, **Familia**, **Amigos**, **Trabajo**) o contactos de una categoría creada por usted (seleccione **Crear categoría**).

funciones

crear una lista de correo de grupo

Asignar contacto a una lista de mensajes grupales o lista de email:

 >  Libreta de direcciones, oprima **Opciones** > **Crear nuevo**
> **Lista de mensajes** o **Lista de email**

Nota: esta opción no está disponible para los contactos almacenados en la tarjeta USIM.

ver las fotos de los contactos

Muestre los contactos con fotografías de ID de imagen o como una lista de texto:

 >  Libreta de direcciones, oprima **Opciones**
> **configuración** > **Vista predeterminada** > **Miniatura** o **Lista**

funciones

crear y usar contactos privados

Identificar uno o más contactos como contactos privados. Debe ingresar su código de seguridad de seis dígitos para ver los contactos privados en la libreta de direcciones.

 >  Libreta de direcciones, oprima **Opciones**
> **Configuración** > **Contactos privados**

importar contactos a la memoria del teléfono

Importar todos los contactos a la memoria del teléfono desde la tarjeta USIM o desde otra ubicación:

 >  Libreta de direcciones, oprima **Opciones**
> **Importar contactos** > **Tarjeta SIM** o **Administrador de archivos**

funciones

administrar contactos de la tarjeta USIM





 >  **Libreta de direcciones**, oprima **Opciones**
> **Configuración** > **Administrador de tarjeta SIM**

Borre contactos almacenados en la tarjeta USIM o impórtelos a la tarjeta USIM desde la memoria del teléfono o desde otra ubicación.

funciones

enviar contactos a otro dispositivo

Envíe uno o más contactos a otro teléfono, computadora o dispositivo:



 >  **Libreta de direcciones**, desplácese hasta el contacto, oprima **Opciones** > **Compartir**, oprima  para seleccionar el contacto actual, oprima  hacia arriba o hacia abajo para desplazarse hasta un método de transferencia, oprima **Seleccionar** para seleccionarlo

Para enviar varios contactos, oprima **Opciones** > **Compartir** > **Múltiples contactos** (en lugar del contacto actual).

funciones

borrar contactos

Borrar uno o más contactos de la libreta de direcciones:

 >  **Libreta de direcciones**, desplácese hasta el contacto, oprima **Opciones** > **Borrar**, oprima  para seleccionar el contacto actual, oprima **Sí** para confirmar la eliminación

Para borrar varios contactos, oprima **Opciones** > **Borrar** > **Múltiples contactos** (en lugar del contacto actual).

organizador personal

funciones

programar una alarma

 >  **Mis cosas** > **Herramientas** > **Despertador**

Atajo: en la pantalla principal, oprima **Opciones** > **Despertador**.

desactivación de la alarma

Cuando la pantalla muestre una alarma:

Para desactivar la alarma, oprima **Descartar** o .

Para programar un retardo de ocho minutos, oprima **Posponr**.

programar la vista predeterminada del calendario

 >  **Mis cosas** > **Herramientas** > **Calendario**, oprima **Opciones** > **Configuración del calendario** > **Vista predeterminada**

funciones

agregar un nuevo evento en el calendario

 >  Mis cosas > Herramientas > Calendario, luego oprima **Opciones > Crear evento**

Puede programar un archivo de música, nota de voz o video como recordatorio de evento del calendario. Cuando cree un evento del calendario, seleccione **Estilo de alarma > tipo de alarma**, desplácese al archivo (o cree uno nuevo), oprima **Insertar**.

ver evento del calendario

 >  Mis cosas > Herramientas > Calendario > *evento*

Para modificar detalles del evento, oprima **Opciones > Modificar**.

funciones

recordatorio de evento del calendario

Cuando la pantalla muestre y haga sonar un recordatorio de evento:

Para ver detalles del recordatorio, seleccione **Abrir evento**.

Para cerrar el recordatorio, oprima **Descartar**.

enviar un evento del calendario a otro dispositivo

Envíe un evento del calendario a otro teléfono, computadora o dispositivo:

 >  Mis cosas > Herramientas > Calendario > *evento*, oprima **Opciones > Compartir evento vía > Bluetooth o Mensaje**

funciones

administrar archivos descargados

Administre archivos y aplicaciones que ha descargado al teléfono desde el browser o a través de una conexión Bluetooth®:

 >  Mis cosas > Herramientas > Administrador de descargas

reloj mundial

Muestre información de la fecha y hora para varias ciudades en el mundo:

 >  Mis cosas > Herramientas > Reloj mundial

funciones



lista de tareas

Cree una lista de verificación de tareas que debe realizar y programe el teléfono para que le avise cuando se acerquen las fechas de ejecución de las tareas:

 >  Mis cosas > Herramientas > Lista de tareas

notas



Escriba y almacene notas en el teléfono:

 >  Mis cosas > Herramientas > Notas

funciones

grabar nota de voz

Grabe un recordatorio de voz para usted mismo o una llamada telefónica en curso:

 >  **Mis cosas** > **Registro de voz**, oprima  para comenzar a grabar, oprima **Detener** para detener la grabación

Para guardar la nota de voz, oprima **Guardar**.

Para realizar varias operaciones en la nota de voz, oprima **Opciones**.

Nota: la grabación de las llamadas telefónicas está sujeta a diversas leyes estatales y federales relacionadas con la confidencialidad y la grabación de conversaciones telefónicas. Obedezca siempre las leyes y las regulaciones sobre el uso de esta función.



funciones

reproducir nota de voz



Escuchar una nota de voz que grabó:

 >  **Mis cosas** > **Buscador de medios** > **Notas de voz**
> *nota de voz*

calculadora

 >  **Mis cosas** > **Herramientas** > **Calculadora**

convertidor de monedas

 >  **Mis cosas** > **Herramientas** > **Calculadora**, oprima **Opciones** > **Programar tasa de cambio**, ingrese el tipo de cambio, oprima **Programar**, ingrese la cantidad, oprima **Opciones** > **Conversión de moneda**

AT&T Navigator

AT&T Navigator, con direcciones activadas con GPS, es la manera más rápida de llegar adonde se dirige: ya

sea dentro de la ciudad o dentro del país. Encuentre su ruta con instrucciones de conducción de voz giro a giro y en pantalla, y sortee las congestiones de tráfico con reenrutamiento automático. Además puede ubicar y llegar a restaurantes, puntos de Wi-Fi y más, desde más de 10 millones de listas comerciales.



Búsqueda:  >  GPS AT&T > AT&T Navigator

Nota: AT&T Navigator funciona mejor con un adaptador de vehículo y una antena montada en una ventana sin protección solar UV potente. Para obtener más consejos de GPS, consulte la página 41. Para más detalles acerca de **AT&T Navigator**, comuníquese con AT&T o visite wireless.att.com/navigator.

Yellowpages.com

Yellowpages.com Mobile le permite buscar negocios y llamarles, u obtener instrucciones paso a paso desde o hacia sus ubicaciones guardadas (incluido su hogar o desde búsquedas recientes). Luego, guarde sus

favoritos y acceda a ellos mientras está en movimiento dondequiera que esté.

Búsqueda:  >  YELLOWPAGES.COM

Consejo: para cerrar **Yellowpages.com Mobile**, oprima .

Para obtener detalles acerca de **Yellowpages.com Mobile**, visite www.yellowpages.com/products/yp_mobile

conexiones

conexión inalámbrica Bluetooth®

Su teléfono puede establecer conexiones inalámbricas Bluetooth con:





- Bluetooth audífonos o equipos para automóvil, para llamadas de manos libres.
- Audífonos estéreo Bluetooth, para escuchar música almacenada en el teléfono.
- computadoras compatibles con conexiones Bluetooth, para intercambiar archivos o usar el teléfono como módem.
- impresoras compatibles con conexiones Bluetooth, para imprimir imágenes.

Para una seguridad máxima de la conexión Bluetooth, siempre debe asociar dispositivos Bluetooth en un entorno seguro y privado.

activar o desactivar la conexión Bluetooth

El teléfono activa automáticamente el dispositivo Bluetooth cuando usa una función Bluetooth.

Para activar o desactivar Bluetooth en cualquier momento:

Búsqueda:  >  Programación > Conexiones > Bluetooth, oprima **Opciones** > **Administrar** > **Configuración Bluetooth** > **Bluetooth** > **Activar**

Nota: para ampliar la vida útil de la batería y maximizar la seguridad de la conexión Bluetooth use este

procedimiento para ajustar el dispositivo Bluetooth en **Desactivar** cuando no lo use. El teléfono no se conectará a otro dispositivo hasta que vuelva a usar una función Bluetooth, o hasta que vuelva a definir el dispositivo Bluetooth como **Activado**.

usar un audífono Bluetooth o equipo para automóvil manos libres

Antes de intentar conectar el teléfono con un dispositivo manos libres, asegúrese de que el dispositivo esté **activado** y **listo** en modo de *asociación o vinculación* (consulte la guía del usuario del dispositivo). Puede conectar el teléfono sólo a un dispositivo a la vez.

Búsqueda:  >  Programación > Conexiones > Bluetooth, luego oprima **Opciones** > **Busc dispositivos** > **Audífono**

El teléfono muestra los dispositivos que encuentra dentro de su alcance.

- 1 Desplácese hasta un dispositivo de la lista.
- 2 Oprima  para conectarse con el dispositivo resaltado.

copiar archivos en otro dispositivo

Puede copiar un archivo multimedia, un contacto, un evento del calendario o un favorito a otro teléfono o computadora que admita conexiones Bluetooth.

Nota: no puede copiar algunos objetos con derechos de autor.

Antes de intentar copiar un archivo a otro dispositivo, asegúrese de que el dispositivo receptor esté **activado** y **listo** en el modo de detección. Además, asegúrese de que el dispositivo no esté ocupado con otra conexión Bluetooth.

- 1 En su teléfono, desplácese al objeto que desea copiar en el otro dispositivo.
- 2 Oprima **Opciones** y luego seleccione:

- **Enviar a > Bluetooth** para una imagen o archivo de sonido.
- **Enviar Contacto vía > Bluetooth** para un contacto.
- **Compartir Evento vía > Bluetooth** para un evento del calendario.
- **Compartir página vía > Bluetooth** para un favorito.

3 Seleccione un nombre de dispositivo reconocido.

o

Seleccione **[Buscar todos los disp]** para buscar nuevos dispositivos, y luego seleccione el dispositivo al que desea copiar el objeto.



4 Oprima **Opciones > Enviar**.

5 Si es necesario, ingrese la contraseña del dispositivo (por ejemplo, **0000**) y oprima **OK** para conectarse al dispositivo.

recibir archivos de otro dispositivo

Antes de intentar recibir un archivo de otro

dispositivo, asegúrese de que el dispositivo Bluetooth del teléfono esté **activado** (consulte la página 82).

Si el teléfono y el dispositivo de envío no estaban enlazados anteriormente, ponga el teléfono en modo detectable de modo que el dispositivo que envía lo pueda ubicar (oprime  >  **Programación > Conexiones > Bluetooth**, oprime **Opciones > Detectable en 3 minutos**). El indicador Bluetooth  de la pantalla principal destella cuando el teléfono está en modo detectable.

Coloque su teléfono cerca del dispositivo y envíe el archivo desde éste. El teléfono puede indicarle que acepte el archivo.

El teléfono informa del término de la transferencia del archivo y guarda el archivo.

enviar una fotografía a una impresora

Puede enviar una fotografía a una impresora que admita conexiones Bluetooth.

Nota: puede imprimir en páginas tamaño A4, carta americana o 4x6. Para imprimir en otros tamaños, copie la imagen a una computadora enlazada e imprima desde ahí.

- 1 En el teléfono, tome una nueva fotografía o desplácese a una imagen almacenada que desee imprimir, y luego oprima **Opciones > Imprimir vía > Bluetooth**.

Nota: si aparece **Servicio no soportado** cuando intenta imprimir, en lugar de eso seleccione **Enviar a > Bluetooth**. (La opción **Enviar a** no imprime el nombre ni el sello de fecha de la imagen.)







- 2 Seleccione un nombre de una impresora reconocida o **[Buscar impresoras]** para buscar otra impresora a la cual desee enviar la imagen.

Nota: si una impresora ya aparece en la lista **Mis impresoras**, oprima  hacia la derecha y seleccione **Buscar todas las impresoras** para buscar otra impresora.





- 3 Si están disponibles, modifique las opciones de impresión.

funciones Bluetooth avanzadas

Nota: el dispositivo se *reconoce* después de conectarlo una vez (consulte la página 83).

funciones	
asociar a un dispositivo reconocido 	
Oprima  >  Programación > Conexiones > Bluetooth , oprima  hacia la izquierda o hacia la derecha para seleccionar la lista Mis dispositivos , oprima  hacia arriba o hacia abajo para desplazarse hasta el nombre del dispositivo, oprima  para conectarse.	
terminar la conexión con el dispositivo 	
Desplácese hasta nombre del dispositivo y oprima Opciones > Administrar > Desconectar dispositivo .	

funciones	
eliminar dispositivo de la lista de dispositivos 	
Desplácese hasta nombre del dispositivo y oprima Opciones > Administrar > Eliminar dispositivo .	
Nota: cuando el teléfono está conectado a un dispositivo, dicho dispositivo no se puede eliminar de la lista.	
cambiar el audio a audífono Bluetooth o equipo para automóvil Bluetooth durante la llamada 	
Oprima Opciones > Use Bluetooth .	
Para devolver el audio al teléfono, oprima Opciones > Use celular .	

funciones	
modificar propiedades del dispositivo reconocido	
Desplácese hasta el nombre del dispositivo, oprima Opciones > Administrar > Modificar dispositivo .	
configurar opciones Bluetooth	
Oprima  >  Programación > Conexiones > Bluetooth , oprima Opciones > Administrar > Configurar Bluetooth .	

conexiones de cable

Nota: un cable USB Motorola Original y el software de soporte pueden venir incluidos con su teléfono. Estas herramientas también se venden por separado. Revise la computadora para determinar el tipo de cable que necesita.



El teléfono tiene un puerto mini USB, de modo que puede conectarlo a una computadora o impresora PictBridge.

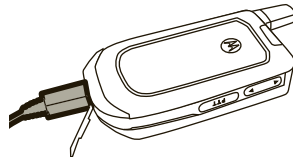

Puede usar una conexión de cable para:

- transferir archivos desde una computadora o dispositivo portátil a la tarjeta de memoria en el teléfono.
- sincronizar la libreta de direcciones y el calendario del teléfono con una computadora que tenga el software **Herramientas del teléfono Motorola**.
- dejar que la computadora se conecte a Internet o envíe y reciba llamadas de datos, con el teléfono como módem.



- imprimir una imagen en una impresora PictBridge compatible.

conectar la tarjeta de memoria a una computadora

Para insertar una tarjeta de memoria opcional, consulte la página 11.

Puede usar una conexión de cable para acceder a la tarjeta de memoria del teléfono con una computadora. Cuando el teléfono está conectado a una computadora, sólo puede tener acceso a la tarjeta de memoria a través de la computadora.

Nota: la copia no autorizada de materiales con derechos de autor es contraria a las disposiciones de las leyes de derechos de autor de los Estados Unidos y de otros países. Este dispositivo está destinado sólo a la copia de materiales sin derechos de autor, materiales sobre los cuales usted posea los derechos de autor o materiales que usted esté autorizado para

copiar, o para cuya copia tenga permiso legal. Si no está seguro acerca de su derecho de copiar algún material, comuníquese con su consejero legal.

En el teléfono:

Desconecte el cable del teléfono, si está conectado, luego oprima  >  **Programación > Conexiones > Programación USB > Tarjeta de memoria.**

Con esto, dirige la conexión USB hacia su tarjeta de memoria.



Conecte el cable al teléfono y a un puerto USB en la computadora. Luego, siga estos pasos:

En la computadora:



- 1 Abra la ventana “Mi PC”, donde la tarjeta de memoria del teléfono aparece como un icono de “Disco extraíble”
- 2 Haga clic en el icono de “Disco extraíble” para tener acceso a los archivos de la tarjeta de memoria de su teléfono.

- 3 Para almacenar los archivos que desee en la tarjeta de memoria, arrástrelos y colóquelos de la siguiente forma: **archivos de audio:** Música **protectores de pantalla o fondos de pantalla:** Imágenes **videoclips:** Video
- 4 Cuando termine, para desconectar el teléfono, seleccione el icono “Quitar hardware en forma segura” en la bandeja de sistema en la parte inferior de la pantalla de la computadora. Luego desconecte el “Dispositivo de almacenamiento masivo USB”.
- 5 Desconecte el cable del teléfono y de la computadora.

sincronizar la libreta de direcciones o calendario o usar el teléfono como módem

- 1 **Desconecte el cable** del teléfono, si está conectado, luego oprima  >  Programación > Conexiones > Programación USB > Módem.
- 2 En la computadora, use el software adecuado para finalizar la transferencia u otra operación. Use **Herramientas del teléfono Motorola** (el software se vende por separado) para sincronizar la libreta de direcciones o el calendario. Para obtener más detalles, consulte la documentación del software.

imprimir una imagen en una impresora PictBridge compatible

- 1 **Desconecte el cable** del teléfono, si está conectado, luego oprima  >  Programación > Conexiones > Programación USB > Impresión USB.

- 2 En el teléfono, seleccione las imágenes que desea imprimir y luego oprima **Opciones > Imprimir vía > USB**.

administrador de archivos

Puede administrar canciones, fotografías, videos y otros archivos almacenados en el teléfono o en una tarjeta de memoria microSD opcional extraíble.



Búsqueda:  >  Mis cosas > Herramientas > Administrador de archivos

Seleccione una carpeta o **Tarjeta de memoria** para ver su contenido.

Para **reproducir** un archivo de audio o nota de voz, o **ver** una fotografía o video, sólo desplácese al archivo y selecciónelo.

Para **modificar** un archivo: desplácese al archivo y oprima **Opciones > Administrar** para copiarlo, moverlo o cambiarle el nombre. Otras opciones le permiten borrar, enviar o aplicar el archivo. No puede realizar algunas operaciones en algunos archivos con derechos de autor o preinstalados.

Para **copiar archivos** entre el teléfono y una computadora, puede usar una conexión por cable (consulte la página 87) o una conexión Bluetooth® (consulte la página 83).

formato de la tarjeta de memoria

Para **formatear** la tarjeta de memoria o ver las **propiedades** de ésta (como el nombre y la memoria disponible):

Búsqueda:  >  Mis cosas > Herramientas > Administrador de archivos

- 1 Oprima  para desplazarse hasta **Tarjeta de memoria**.

- 2 Oprima **Opciones** > **Tarjeta de memoria**
> **Formato** o **Propiedades**.

mover o copiar archivos entre el teléfono y la tarjeta de memoria

Precaución: cuando **mueve** un archivo a una nueva ubicación, el archivo se **borra** de su ubicación original.

Búsqueda:  >  **Mis cosas** > **Herramientas**

> **Administrador de archivos**



- 1 Desplácese hasta el archivo que desea mover o copiar.
- 2 Oprima **Opciones** > **Administrar** > **Mover** o **Copiar**.
Nota: las opciones **Mover** y **Copiar** no aparecen si el archivo está protegido por derechos de autor.
- 3 Desplácese a la ubicación de destino y oprima **Colocar**.

actualizaciones del teléfono

A veces, pensamos en la forma de hacer que el software del teléfono sea más rápido o más eficiente después de que adquirió el teléfono. Puede descubrir si su teléfono se puede actualizar en:

www.hellomoto.com/update

Su proveedor de servicio puede enviar el software actualizado del teléfono por el aire hasta su teléfono. Cuando el teléfono recibe una actualización de software, puede instalarla de inmediato o dejar la instalación para más adelante. Para instalar una actualización de software diferida:

 >  **Programación** > **Programación del teléfono**
> **Actualizaciones OTA** > **Actualizar software**

servicio y reparaciones

Si tiene dudas o necesita asesoría, con gusto le ayudaremos.

Visite el sitio www.motorola.com/support, donde podrá seleccionar diferentes opciones de atención al cliente.

También puede comunicarse con el Centro de atención a clientes de Motorola, llamando al 1-800-331-6456 (Estados Unidos), al 1-888-390-6456 (TTY/TDD en Estados Unidos, para personas con problemas de audición) o al 1-800-461-4575 (Canadá).

Datos de índice de absorción específico para Estados Unidos

El modelo de teléfono celular cumple con las exigencias del gobierno para la exposición a ondas de radio.

Su teléfono celular es un transmisor y receptor de radio. Se ha diseñado y fabricado para no exceder los límites para la exposición a la energía de radiofrecuencia (RF) establecidos por la Federal Communications Commission (FCC) el Gobierno de Estados Unidos y por los organismos reguladores de Canadá. Estos límites forman parte de directrices globales y establecen los niveles permitidos de energía RF para la población general. Las directrices se basan en estándares preparados por organizaciones científicas independientes mediante la evaluación periódica y exhaustiva de estudios científicos. Los estándares incluyen un margen de seguridad considerable destinado a garantizar la protección de todas las personas, independientemente de su edad o salud.

El estándar de exposición para teléfonos celulares móviles emplea una unidad de medición conocida como Índice de absorción específico o SAR. El límite SAR establecido por la FCC y por los organismos reguladores de Canadá es de 1,6 W/kg.¹ Las pruebas de SAR se realizan utilizando posiciones de operación estándar

aceptadas por la FCC y por Industry Canada en que el teléfono transmite con su nivel de potencia certificado más alto en todas las bandas de frecuencia probadas. Aunque el índice SAR se determina al nivel de potencia certificado más alto, el nivel real de SAR del teléfono durante el funcionamiento puede encontrarse muy por debajo del valor máximo. Esto se debe a que el teléfono está diseñado para funcionar en niveles de potencia múltiples, de modo que sólo usa la potencia necesaria para conectarse con la red. En general, mientras más cerca se encuentre de una estación base celular, menor será la potencia de salida.

Antes de que un modelo de teléfono esté disponible para la venta al público de Estados Unidos y Canadá, debe ser probado y certificado ante la FCC e Industry Canada para verificar que no exceda el límite establecido por cada gobierno para la exposición segura. Las pruebas se realizan en las posiciones y lugares (por ejemplo, en la oreja y en el cuerpo) informados a la FCC y disponibles para la revisión por Industry Canada. El valor de índice SAR más alto para este modelo de teléfono en las pruebas para uso en la oreja es de 1,32 W/kg y cuando se usa en el cuerpo, como se describe en esta guía del usuario, es de 0,8 W/kg. El valor SAR para este producto en el modo de transmisión de datos (uso

cerca del cuerpo) es de 0,31 W/kg (Las mediciones del teléfono usado en el cuerpo difieren según el modelo de teléfono, dependiendo de los accesorios disponibles y de las exigencias de regulación).²

Aunque puede haber diferencias entre los niveles de índice SAR de los diferentes teléfonos y las distintas posiciones, todas cumplen con las exigencias gubernamentales para exposición segura. Tenga en cuenta que las mejoras a este modelo podrían ocasionar diferencias en el índice SAR para los productos más nuevos, de todas maneras, los productos se diseñan para que cumplan con las directrices.

Se puede encontrar información adicional sobre Índices de absorción específicos (SAR) en el sitio Web de Cellular Telecommunications & Internet Association (CTIA):

<http://www.phonefacts.net>

o en el sitio Web de Canadian Wireless Telecommunications Association (CWTA):

<http://www.cwta.ca>

1. En Estados Unidos y Canadá, el límite de SAR para teléfonos celulares usados por el público es de 1,6 watts/kg (W/kg) promediados sobre un gramo de tejido. El estándar incorpora un margen de seguridad significativo que proporciona protección adicional al público y que considera cualquier variación en las mediciones.
2. La información sobre SAR incluye el protocolo de prueba, el procedimiento de evaluación y la escala de incertidumbre de medición de Motorola para este producto.

Declaración de conformidad con las directivas de la Unión Europea



Por la presente, Motorola declara que este producto cumple con:

- Los requerimientos esenciales y otras precauciones importantes de la Directiva 1999/5/EC
- Todas las demás directivas importantes de la Unión Europea

el número de aprobación del producto que aparece en la etiqueta de su teléfono en la barra "Buscar" del sitio Web.

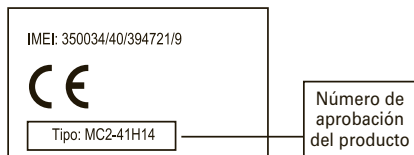

Lo anterior es un ejemplo de un típico Número de aprobación del producto.

Puede ver la declaración de conformidad de su producto (DoC, Declaration of Conformity) con la Directiva 1999/5/EC (la Directiva R&TTE) en www.motorola.com/rtte, para encontrar su DoC, ingrese

INFORMACIÓN DE SOFTWARE DE CÓDIGO ABIERTO

Para obtener instrucciones acerca de cómo conseguir una copia de cualquier código fuente que Motorola haya dejado disponible al público y que se relacione con el software utilizado en este dispositivo móvil Motorola, puede enviar su solicitud a:

MOTOROLA, INC.
OSS Management
600 North US Hwy 45
Libertyville, IL 60048
USA

El sitio Web de Motorola opensource.motorola.com también contiene información acerca del uso de código abierto por parte de Motorola.

Motorola creó el sitio Web opensource.motorola.com como un portal para la interacción con la comunidad de software en general.

Para ver información adicional acerca de licencias, reconocimientos y avisos de derechos de autor necesarios para paquetes de código abierto usados en este dispositivo móvil Motorola, en Programación del teléfono seleccione "Avisos legales".



MOTOROLA

Información legal y de seguridad
importante

Información general y de seguridad

Esta sección contiene información importante sobre la operación segura y eficiente de su dispositivo móvil. Lea esta información antes de usar su dispositivo móvil.

Exposición a señales de radio frecuencia (RF)

Su dispositivo móvil contiene un transmisor y un receptor. Cuando está encendido, recibe y transmite señales de radio frecuencia (RF). Cuando usted se comunica con el dispositivo móvil, el sistema que administra las llamadas controla los niveles de potencia a los que transmite el dispositivo.

El dispositivo móvil Motorola fue diseñado para cumplir con las exigencias de regulación locales de su país respecto de la exposición de seres humanos a las señales de RF.

Precauciones de operación

Con el fin de asegurar el rendimiento óptimo del dispositivo móvil y mantener la exposición de seres humanos a las señales de RF dentro de los límites establecidos en las reglamentaciones correspondientes, respete siempre las siguientes instrucciones y precauciones.

Operación del producto

Cuando realice o reciba una llamada telefónica, sostenga el dispositivo móvil como si fuera un teléfono fijo.

Si lleva consigo el dispositivo móvil, colóquelo siempre en un broche, soporte, portatéfonos, estuche o arnés para el cuerpo provisto o aprobado por Motorola. Si usted no utiliza un accesorio provisto o aprobado por Motorola, o si cuelga su dispositivo móvil de una correa alrededor del cuello, mantenga el dispositivo y la antena a no menos de 2,54 centímetros (1 pulgada) de su cuerpo al transmitir señales.

El uso de accesorios no provistos o aprobados por Motorola puede hacer que el dispositivo móvil exceda las reglamentaciones sobre la exposición a las señales de RF. Si desea obtener una lista de los accesorios provistos o aprobados por Motorola, visite nuestro sitio Web en: www.motorola.com.

Interferencia y compatibilidad de señales de RF

Casi todos los dispositivos electrónicos están sujetos a sufrir interferencias por señales de RF desde fuentes externas si están protegidos, diseñados o bien configurados incorrectamente para la compatibilidad con señales de RF. En determinadas circunstancias,

el dispositivo móvil podría producir interferencia con otros dispositivos.

Siga las instrucciones para evitar problemas de interferencia

Apague el dispositivo móvil en todos los lugares donde existan avisos consignados que señalen que debe hacerlo.

En un avión, apague el dispositivo móvil cada vez que se lo indique el personal. Si el dispositivo móvil ofrece un modo de avión o una función similar, consulte al personal acerca de su uso durante el vuelo.

Dispositivos médicos implantables

Si tiene un dispositivo médico implantable, como un marcapasos o desfibrilador, consulte a su médico antes de utilizar este dispositivo móvil.

Las personas con dispositivos médicos implantables deben observar las siguientes precauciones:

- Mantener SIEMPRE el dispositivo móvil a más de 20 centímetros (8 pulgadas) del dispositivo médico implantable cuando el dispositivo esté ENCENDIDO.
- NO llevar el dispositivo móvil en el bolsillo de la camisa.
- Usar el oído del lado opuesto al del dispositivo médico implantable para minimizar la posibilidad de interferencia.

- APAGAR inmediatamente el dispositivo móvil si se tiene alguna razón para sospechar que se está produciendo interferencia.

Lea y siga las instrucciones del fabricante de su dispositivo médico implantable. Si tiene alguna pregunta acerca del uso del dispositivo móvil con un dispositivo médico implantable, consulte al profesional de la salud.

Precauciones al conducir

El uso de teléfonos inalámbricos durante la conducción puede ocasionar distracción. Corte la llamada si no puede concentrarse en la conducción.

Además, el uso de dispositivos inalámbricos y sus accesorios puede estar prohibido o restringido en ciertas áreas. Obedezca siempre las leyes y las regulaciones sobre el uso de estos productos.

Podrá encontrar las prácticas para una conducción responsable en la sección “Prácticas inteligentes al conducir” que se incluye en esta guía (o guía separada).

Advertencias operacionales

Obedezca todas las señalizaciones al usar dispositivos móviles en zonas públicas.





Atmósferas potencialmente explosivas

Con frecuencia, aunque no siempre, las zonas con atmósferas potencialmente explosivas están señalizadas y pueden incluir lugares de abastecimiento de combustible, tales como la cubierta inferior de los barcos, instalaciones de almacenamiento o transferencia de combustible o de productos químicos y zonas donde el aire contiene productos químicos o partículas, tales como grano en polvo, polvo o polvos de metal.

Cuando esté en una de estas zonas, apague el dispositivo móvil y no retire, instale ni cargue las baterías. En estas zonas se pueden producir chispas que pueden causar explosiones o incendios.

Tecla de símbolo

La batería, el cargador o el dispositivo móvil pueden incluir los símbolos que se definen a continuación:

Símbolo	Definición
	Importante información de seguridad a continuación.
	No deseche la batería ni el dispositivo móvil en el fuego.
	Es posible que la batería o el dispositivo móvil deban reciclarse de acuerdo con las leyes locales. Comuníquese con las autoridades de regulación locales para obtener más información.
	No arroje la batería ni el dispositivo móvil a la basura.
	No permita que la batería, cargador o dispositivo móvil se humedezcan.
	Escuchar música o voz con un audífono al máximo de volumen puede ocasionar daños en la audición.

Baterías y cargadores

Precaución: el tratamiento o uso inadecuado de las baterías puede dar origen a un incendio, una explosión, una fuga u otra situación de peligro. Para obtener más

información, consulte la sección “Uso y seguridad de las baterías” en la guía del usuario.

Mantenga el dispositivo móvil y sus accesorios alejados de los niños pequeños

Estos productos no son juguetes y pueden ser peligrosos para los niños. Por ejemplo:

- Es posible que las piezas pequeñas y removibles representen peligros de asfixia.
- El uso inadecuado puede provocar sonidos fuertes, que posiblemente dañen la audición.
- Las baterías que no se manipulan correctamente pueden sobrecalentarse o provocar quemaduras.

Partes de vidrio

Algunas partes de su dispositivo móvil pueden ser de vidrio. Este vidrio se puede quebrar si el producto se deja caer en una superficie dura o si recibe un impacto considerable. Si el vidrio se quiebra, no lo toque ni intente quitarlo. Deje de usar el dispositivo móvil hasta que el vidrio sea reemplazado por un centro de servicio calificado.

Ataques o pérdida de conocimiento

Es posible que algunas personas sean susceptibles a sufrir ataques o pérdida de conocimiento cuando se exponen a luces destellantes, como por ejemplo al usar juegos de video. Esto puede producirse incluso si la persona nunca ha sufrido este tipo de ataques.

En caso de que haya experimentado ataques o pérdida de conocimiento, o si tiene antecedentes familiares de dichos problemas, consulte a su médico antes de usar juegos de video o de activar la función de luces destellantes (si está disponible) del dispositivo móvil.

Deje de usar el dispositivo y consulte a un médico si aparece alguno de los siguientes síntomas: convulsiones, movimiento ocular o muscular nervioso, pérdida de la conciencia, movimientos involuntarios o desorientación. Si está cansado, siempre es aconsejable mantener la pantalla alejada de los ojos, dejar las luces encendidas en la habitación, tomar un descanso de 15 minutos a cada hora y dejar de usar el dispositivo.

Precaución sobre el uso con volumen alto



Advertencia: la exposición a ruidos fuertes de cualquier tipo durante períodos prolongados de tiempo puede afectar su capacidad auditiva. Mientras mayor sea el nivel de sonido del volumen, menos

tiempo pasará antes de que se afecte su capacidad auditiva. Para proteger su capacidad auditiva:

- limite la cantidad de tiempo que utiliza los audífonos o auriculares a volumen alto;
- evite subir el volumen para abstraerse de entornos ruidosos;
- baje el volumen si no puede escuchar a las personas que le hablan de cerca.

Si siente molestias en el oído, incluida la sensación de presión o inflamación, timbres o sonidos distorsionados, debe dejar de utilizar el dispositivo con los audífonos o auriculares y recibir atención médica.

Para obtener más información acerca de la capacidad auditiva, visite nuestro sitio Web en www.motorola.com/hearingsafety (sólo en inglés).

Movimiento repetitivo

Cuando realiza acciones repetitivas, como oprimir teclas o ingresar caracteres con los dedos, puede sufrir molestias ocasionales en manos, brazos, hombros, cuello o en otras partes del cuerpo. Si continúa sufriendo molestias durante o después del uso, deje de usar el dispositivo y consulte a un médico.

[Mar0108]

Aviso de Industry Canada para los usuarios

Su funcionamiento está sujeto a las siguientes condiciones: (1) Este dispositivo no puede provocar interferencia y (2) este dispositivo debe aceptar cualquier interferencia, incluso aquella que pudiera causar un funcionamiento no deseado del mismo según. Consulte RSS-GEN 7.1.5.

Aviso de la FCC para los usuarios

La siguiente afirmación se aplica a todos los productos que cuentan con la aprobación de la FCC. Los productos correspondientes llevan el logotipo de la FCC y/o una ID de la FCC con el formato FCC-ID:xxxxxx en la etiqueta del producto.

Motorola no aprueba ningún cambio ni modificación del dispositivo realizados por el usuario. Cualquier cambio o modificación puede anular la autoridad del usuario para operar el equipo. Consulte CFR 47 Sec. 15.21.

Este dispositivo cumple con la parte 15 de las Normas de la FCC. Su funcionamiento está sujeto a las siguientes condiciones: (1) este dispositivo no puede provocar interferencia dañina y (2) este dispositivo debe aceptar cualquier interferencia recibida, incluso aquella que pudiera provocar un funcionamiento no deseado. Consulte CFR 47 Sec. 15.19(3).

Este equipo ha sido probado y se comprobó que cumple con los límites para un dispositivo digital Clase B, en aplicación de lo dispuesto en la parte 15 de las Normas de la FCC. Estos límites están diseñados para proporcionar protección razonable contra interferencia dañina en una instalación residencial. Este equipo genera, usa y puede irradiar energía de radiofrecuencia y, si no se instala y usa de acuerdo con las instrucciones, puede causar interferencia dañina a las comunicaciones por radio. Sin embargo, no se garantiza que no ocurra interferencia en una instalación en

particular. Si este equipo causa interferencia dañina en la recepción de radio o televisión, lo que se puede descubrir encendiendo y apagando el equipo, se aconseja al usuario que intente corregir la interferencia siguiendo uno o más de los procedimientos indicados a continuación:

- Reoriente o ubique en otra parte la antena receptora.
- Aumente la separación entre el equipo y el receptor.
- Conecte el equipo a una toma de corriente o un circuito distinto al cual está conectado el receptor.
- Consulte con el distribuidor o con un técnico experimentado de radio o TV para recibir ayuda.

Garantía Limitada Motorola para Estados Unidos y Canadá

¿Qué cubre esta garantía?

Sujeta a las exclusiones contenidas más abajo, Motorola, Inc. garantiza contra defectos de materiales y mano de obra en condiciones de uso normal, por el o los períodos indicados a continuación, sus teléfonos, buscapersonas, dispositivos de mensajería y radios de dos vías para consumidores y profesionales (sin incluir radios comerciales, gubernamentales o industriales) que funcionan a través del Servicio de radio familiar o del Servicio general de radio móvil, accesorios certificados o de marca Motorola vendidos para usarse con estos productos ("Accesorios") y software Motorola contenido en CDROM u otros medios tangibles y vendidos para usarse con estos productos ("Software"). Esta garantía limitada es un recurso exclusivo del consumidor y se aplica de la manera siguiente a los nuevos productos, accesorios y software Motorola que hayan comprado los consumidores en Estados Unidos o Canadá y que estén acompañados por esta garantía escrita:

Productos y accesorios

Productos cubiertos	Duración de la cobertura
Los Productos y accesorios antes definidos, salvo que se disponga lo contrario a continuación.	Un (1) año a partir de la fecha de compra por parte del primer comprador consumidor del producto, a menos que se disponga lo contrario a continuación.
Accesorios y estuches decorativos. Cubiertas decorativas, cubiertas PhoneWrap™ y estuches.	Garantía de por vida limitada para el primer comprador consumidor del producto.
Audífonos monoauriculares Audífonos y auriculares que transmiten sonido monofónico a través de una conexión alámbrica.	Garantía de por vida limitada para el primer comprador consumidor del producto.
Accesorios para radios de dos vías para consumidores y profesionales.	Noventa (90) días a partir de la fecha de compra por parte del primer comprador consumidor del producto.

Productos cubiertos	Duración de la cobertura
Productos y accesorios que se reparan o reemplazan.	Lo que queda de la garantía original o noventa (90) días a partir de la fecha de devolución al consumidor, lo que sea mayor.

Exclusiones

Uso y desgaste normal. Se excluye de la cobertura el mantenimiento, reparación y reemplazo periódicos de piezas debido al uso y desgaste normal.

Baterías. Esta garantía limitada sólo cubre las baterías cuya capacidad cargada completa quede bajo el 80% de su capacidad nominal y las baterías que presenten filtraciones.

Uso indebido y maltrato. Se excluyen de la cobertura los defectos o daños provocados por: (a) el manejo inadecuado, almacenamiento, uso indebido o maltrato, accidente o descuido, como daños físicos (hendiduras, rayones, etc.) en la superficie del producto resultantes del uso indebido; (b) contacto con líquido, agua, lluvia, humedad extrema o transpiración excesiva, arena, polvo o similares, calor extremo o alimentos; (c) uso de los productos o accesorios para propósitos comerciales o sometimiento del producto o accesorio a uso o condiciones anormales; u (d) otras acciones que no son responsabilidad de Motorola.

Uso de productos y accesorios que no sean Motorola. Se excluyen de la cobertura los defectos que resulten del uso de productos, accesorios, software u otros equipos periféricos que no tengan marca ni certificación Motorola.

Servicio o modificación sin autorización. Se excluyen de la cobertura los defectos o daños que resulten del servicio, prueba, ajuste, instalación, mantenimiento, alteración o modificación de cualquier tipo realizados por personas ajenas a Motorola o sus centros de servicio autorizados.

Productos alterados. Se excluyen de la cobertura los productos o accesorios (a) cuyos números de serie o etiquetas de fechas hayan sido retirados, alterados o borrados; (b) con sellos rotos o que muestren indicios de manipulación; (c) con números de serie de tarjeta que no coincidan; o (d) cubiertas o piezas que no sean Motorola o no cumplan sus normativas.

Servicios de comunicación. Se excluyen de la cobertura los defectos, daños o mal funcionamiento de los productos, accesorios o software debido a cualquier servicio o señal de comunicación al cual se pueda suscribir o usar con los productos, accesorios o software.

Software

Productos cubiertos	Duración de la cobertura
Software. Se aplica sólo a los defectos físicos en los medios que soportan la copia del software (por ejemplo, CD-ROM, o disquete).	Noventa (90) días a partir de la fecha de compra.

Exclusiones

Software soportado por medios físicos. No se garantiza que el software cumpla con sus requisitos ni funcione en combinación con cualquier otro hardware o aplicaciones de software proporcionados por terceros, que el funcionamiento de los productos de software no tenga interrupciones ni errores ni que se corregirán todos los defectos de los productos de software.

Software NO soportado por medios físicos. El software no soportado por medios físicos (por ejemplo, el software descargado de Internet) se proporciona "tal como está" y no tiene garantía.

¿Quién está cubierto?

Esta garantía se extiende sólo al primer comprador consumidor y no es transferible.

¿Qué hará Motorola?

Motorola, a su elección, reparará, reemplazará o reembolsará sin cargos el precio de compra de cualquier producto, accesorio o software que no cumpla con esta garantía. Podremos utilizar productos, accesorios o piezas reacondicionados/renovados/usados o nuevos que sean funcionalmente equivalentes. No se reinstalará ninguno de los datos, software ni aplicaciones que se hayan agregado al producto, accesorio o software, incluido, pero no limitado a contactos personales, juegos y tonos de timbre. Para evitar la pérdida de estos datos, software y aplicaciones, cree una copia de seguridad antes de solicitar servicio.

Cómo obtener servicio de garantía u otra información

Estados Unidos	Teléfonos: 1-800-331-6456 Buscaperonas: 1-800-548-9954 Radios de dos vías y dispositivos de mensajería: 1-800-353-2729
Canadá	Todos los productos: 1-800-461-4575

TTY	1-888-390-6456
Para accesorios y software , llame al número de teléfono antes señalado, correspondiente al producto con el cual se usan.	

Recibirá instrucciones sobre cómo enviar los productos, accesorios o software, por su cuenta y cargo, al Centro de reparaciones autorizado de Motorola. Para obtener servicio, debe incluir: (a) una copia de su recibo, contrato de venta u otra prueba de compra equivalente; (b) una descripción escrita del problema; (c) el nombre de su proveedor de servicio, si corresponde; (d) el nombre y ubicación del servicio de instalación (si corresponde) y lo que es más importante; (e) su dirección y número telefónico.

¿Qué otras limitaciones existen?

TODA GARANTÍA IMPLÍCITA, INCLUIDAS SIN LIMITACIÓN LAS GARANTÍAS IMPLÍCITAS DE COMERCIABILIDAD Y APTITUD PARA UN PROPÓSITO EN PARTICULAR, SE DEBERÁ LIMITAR A LA DURACIÓN DE ESTA GARANTÍA LIMITADA, DE LO CONTRARIO, LA REPARACIÓN, REEMPLAZO O REEMBOLSO DISPUESTOS EN VIRTUD DE ESTA GARANTÍA EXPRESA LIMITADA SERÁ EL RECURSO EXCLUSIVO DEL CONSUMIDOR, SEGÚN SE DISPONE EN LUGAR DE TODA OTRA GARANTÍA EXPRESA O IMPLÍCITA. EN NINGÚN CASO MOTOROLA TENDRÁ RESPONSABILIDAD CONTRACTUAL O EXTRA CONTRACTUAL (INCLUIDA NEGLIGENCIA) POR DAÑOS QUE SUPEREN EL PRECIO DE

COMPRA DEL PRODUCTO, ACCESORIO O SOFTWARE, O POR CUALQUIER DAÑO INDIRECTO, IMPREVISTO, ESPECIAL O RESULTANTE DE CUALQUIER TIPO O LA PÉRDIDA DE INGRESOS O UTILIDADES, PÉRDIDA DE NEGOCIOS, PÉRDIDA DE INFORMACIÓN O DATOS, SOFTWARE O APLICACIONES U OTRA PÉRDIDA FINANCIERA QUE SURJAN DE LA CAPACIDAD O INCAPACIDAD DE USAR LOS PRODUCTOS, ACCESORIOS O SOFTWARE, O EN RELACIÓN CON LAS MISMAS, DENTRO DE LO PERMITIDO POR LA LEY.

Algunos estados y jurisdicciones no permiten la limitación o exclusión de daños imprevistos o resultantes ni la limitación sobre la duración de una garantía implícita, de modo que las limitaciones o exclusiones anteriores probablemente no correspondan a su caso. Esta garantía le otorga derechos legales específicos y también podría tener otros derechos que varían de un estado a otro o de una jurisdicción a otra.

Las leyes de Estados Unidos y otros países reservan para Motorola ciertos derechos exclusivos sobre el software Motorola protegido por derechos de autor, como los derechos exclusivos a reproducir y distribuir copias del software Motorola. El software Motorola sólo se podrá copiar, usar y redistribuir para los productos asociados a dicho software Motorola. No se permite ningún otro uso, incluidos sin limitaciones, el desmontaje de dicho software Motorola o el ejercicio de los derechos exclusivos reservados para Motorola.

Compatibilidad de prótesis auditivas con teléfono móviles

Se ha medido la compatibilidad de algunos teléfonos Motorola con prótesis auditivas. Si la caja de su modelo tiene impresa la frase "Con clasificación para prótesis auditivas", se aplica la siguiente explicación.

Cuando algunos teléfonos móviles se utilizan cerca de audífonos (prótesis auditivas e implantes cocleares), es posible que los usuarios detecten un zumbido, silbido o chirrido. Algunos audífonos son más inmunes que otros a esta interferencia y los distintos teléfonos también generan diferentes cantidades de interferencia.

La industria de teléfonos inalámbricos ha desarrollado una clasificación para algunos de sus teléfonos móviles, para ayudar a los usuarios de audífonos a encontrar teléfonos que puedan ser compatibles con sus dispositivos. No todos los teléfonos tienen clasificación. Los teléfonos clasificados, tienen la clasificación impresa en la caja o una etiqueta en ésta.

Las clasificaciones no están garantizadas. Los resultados variarán dependiendo del audífono y de la pérdida de audición del usuario. Si su audífono es vulnerable a la interferencia, es posible que no pueda utilizar con éxito un teléfono clasificado. La mejor forma de evaluar el teléfono según sus necesidades personales es probarlo con el audífono.

Clasificaciones M: los teléfonos que tienen la clasificación M3 o M4 cumplen con los requisitos de la FCC y es probable que generen menos interferencia con audífonos que otros teléfonos no clasificados. M4 es la mejor o más alta clasificación de las dos.

Clasificaciones T: los teléfonos que tienen la clasificación T3 o T4 cumplen con los requisitos de la FCC y es probable que sean más utilizables con la bobina de un audífono ("bobina T" o "bobina telefónica") que los teléfonos no clasificados. T4 es la mejor o más alta clasificación de las dos. (Tenga en cuenta que no todos los audífonos tienen bobinas.)

Es posible que también se mida la capacidad de los audífonos en cuanto a su inmunidad frente a este tipo de interferencia. Para obtener información respecto a su audífono, consulte con el fabricante o con el médico especialista. Mientras más inmune sea la prótesis auditiva, menos probable es que experimente ruido de interferencia con teléfonos móviles.

Información de la Organización Mundial de la Salud

La información científica actual no indica la necesidad de tomar precauciones especiales para usar teléfonos celulares. Si tiene dudas, es posible que desee limitar su exposición, o la de sus hijos, a las señales de radio frecuencia, limitando la duración de

las llamadas o usando dispositivos manos libres para mantener el teléfono celular alejado de la cabeza o el cuerpo.

Fuente: OMS Hoja de datos 193

Para obtener más información: <http://www.who.int/peh-emf>

Registro del producto

Registro del producto en línea:

www.motorola.com/us/productregistration

El registro del producto es un paso importante para disfrutar su nuevo producto Motorola. El registro nos permite comunicarnos con usted para informarle sobre actualizaciones de productos o software y le permite suscribirse a actualizaciones de nuevos productos o promociones especiales. El registro no se requiere para efectos de la cobertura de la garantía.

Conserve en sus registros el recibo de compra original con la fecha indicada en el mismo. Para obtener el servicio de garantía de su producto de comunicaciones personales Motorola, debe

entregarnos una copia de su recibo de compra con la fecha para confirmar el estado de la garantía.

Gracias por elegir un producto Motorola.

Garantías de la ley de exportaciones

Este producto está controlado por las regulaciones de exportación de Estados Unidos de Norteamérica y Canadá. Los gobiernos de Estados Unidos de América y Canadá pueden restringir la exportación o reexportación de este producto a ciertos destinos.

Para obtener más información, póngase en contacto con el Departamento de Comercio de Estados Unidos o el Departamento de Asuntos extranjeros y Comercio internacional de Canadá.

Reciclaje como medida para el cuidado del medioambiente



Este símbolo en un producto Motorola significa que el producto no debe desecharse con la basura doméstica.

Eliminación del dispositivo móvil y los accesorios

No deseche dispositivos móviles ni accesorios eléctricos, tales como cargadores, audífonos o baterías, con la basura doméstica. Estos productos se deben eliminar de acuerdo con los planes nacionales de recolección y reciclaje que lleva a cabo la autoridad local o regional. Como alternativa, puede devolver los dispositivos móviles y los accesorios eléctricos no deseados a cualquier Centro de servicio autorizado de Motorola de su región. Podrá encontrar los detalles sobre los planes nacionales de reciclaje aprobados por

Motorola y más información acerca de las actividades de reciclaje de la empresa en: www.motorola.com/recycling

Eliminación del embalaje del dispositivo móvil y guía del usuario

El embalaje del producto y las guías del usuario sólo se deben eliminar de acuerdo con los requisitos nacionales de recolección y reciclaje. Comuníquese con las autoridades regionales para obtener más detalles.

Etiqueta de perclorato para California

Algunos teléfonos móviles utilizan una batería de reserva interna permanente en la placa de circuito impreso, que puede contener cantidades muy pequeñas de perclorato. En esos casos, las leyes de California exigen la siguiente etiqueta:

“Material con perclorato - Se puede necesitar manejo especial. Visite www.dtsc.ca.gov/hazardouswaste/perchlorate.”

No existe necesidad de que los consumidores realicen un manejo especial.

Privacidad y seguridad de datos

Motorola entiende que la privacidad y seguridad de datos es importante para todos. Dado que algunas funciones de su dispositivo móvil pueden afectar su privacidad o la seguridad de sus datos, siga estas recomendaciones para optimizar la protección de su información:

- **Controle el acceso** — Mantenga consigo el dispositivo móvil y no lo deje en lugares en los que otras personas puedan tener acceso no controlado a él. Bloquee el teclado de su dispositivo si tiene disponible dicha función.
- **Mantenga actualizado el software** — Si Motorola o un proveedor de software/aplicaciones lanza parches o arreglo de software para su dispositivo móvil que

actualiza la seguridad del dispositivo, instálelo tan pronto como le sea posible.

- **Borre antes de reciclar** — Elimine la información o los datos personales de su dispositivo móvil antes de eliminarlo o entregarlo para su reciclaje. Si desea obtener instrucciones paso a paso sobre cómo eliminar toda la información personal de su dispositivo, consulte la sección “borrado general” o “borrar datos” en la guía del usuario.

Nota: para obtener más información acerca del respaldo de los datos del dispositivo móvil antes de borrarlos, visite www.motorola.com y navegue a la sección “descargas” de la página Web para el consumidor para “Motorola Backup” o “Motorola Phone Tools”.

- **Conozca el AGPS** — Con el fin de ofrecer información de ubicación para llamadas de emergencia, algunos dispositivos móviles Motorola incorporan la tecnología *Sistema de posicionamiento global asistido* (AGPS). La tecnología AGPS también se puede usar con ciertas aplicaciones que no son de emergencia para hacer un seguimiento y monitorear la ubicación de un usuario, por ejemplo, para proporcionar instrucciones de conducción.

Los usuarios que prefieran no permitir dicho seguimiento y monitoreo deben evitar usar estas aplicaciones.

Si tiene alguna otra pregunta acerca de cómo el uso de su dispositivo móvil puede afectar su privacidad o la seguridad de los datos, comuníquese con Motorola a privacy@motorola.com o con su proveedor de servicio.

Prácticas inteligentes durante la conducción

Maneje seguro; llamada inteligente

Revise las leyes y regulaciones sobre el uso de teléfonos inalámbricos y sus accesorios en las áreas en que conduce. Obedézcalas siempre. Es posible que en ciertas áreas el uso de estos dispositivos esté prohibido o restringido, por ejemplo, sólo uso de manos libres. Vaya a www.motorola.com/callsmart (sólo en inglés) para obtener más información.

Su teléfono inalámbrico le permite comunicarse por voz y datos desde casi cualquier lugar, en cualquier momento y dondequiera que exista servicio inalámbrico y las condiciones de seguridad lo permitan. Recuerde que cuando conduce, eso es su primera responsabilidad. Si decide usar el teléfono inalámbrico mientras conduce, tenga presente los siguientes consejos:

- **Conozca su teléfono inalámbrico Motorola y sus funciones, como marcado rápido y remarcado.** Si cuenta con ellas, estas funciones le permiten hacer llamadas sin desviar la atención del camino.
- **Si tiene un dispositivo de manos libres, úselo.** Cuando sea posible, agregue una capa adicional de conveniencia al teléfono inalámbrico con uno de los muchos accesorios manos libres Motorola Original disponibles actualmente en el mercado.
- **Ponga el teléfono al alcance.** Debe poder acceder al teléfono inalámbrico sin sacar la vista del camino. Si recibe una llamada entrante en un momento inoportuno,



de ser posible, deje que su correo de voz la conteste por usted.

- **Dígale a la persona con la que está hablando que usted está manejando, si es necesario, suspenda la llamada cuando haya mucho tráfico o cuando existan condiciones climáticas peligrosas.** La lluvia, el aguanieve, la nieve, el hielo e, incluso, el tráfico intenso pueden ser peligrosos.
- **No tome notas ni busque números de teléfono mientras maneja.** Apuntar una lista de “cosas por hacer” o revisar la agenda desvía la atención de su principal responsabilidad: manejar en forma segura.
- **Marque en forma sensata y evalúe el tráfico; de ser posible, haga las llamadas cuando el automóvil no está en movimiento o antes de entrar al tráfico.** Si debe hacer una llamada mientras conduce, marque sólo algunos números, mire el camino y los espejos y, luego, continúe.
- **No participe en conversaciones estresantes o emocionales que lo puedan distraer.** Infórmele a la persona que usted está conduciendo mientras habla y suspenda cualquier conversación que pueda desviar su atención del camino.
- **Utilice el teléfono inalámbrico para solicitar ayuda.** Marque el 911-1-1 u otro número de emergencia local en caso de incendio, accidente de tránsito o emergencias médicas.*

- **Utilice el teléfono inalámbrico para ayudar a otros en casos de emergencia.** Si presencia un accidente automovilístico, delito en curso u otra emergencia grave, donde la vida de las personas esté en peligro, llame al 911-1-1 o a otro número de emergencia local, tal como esperaría que otros hicieran por usted.*
- **Llame a la asistencia en carretera o a un número celular especial que no sea de emergencia cuando sea necesario.** Si ve un vehículo averiado que no corre peligrosos, una señal de tránsito rota, un accidente de tránsito menor donde nadie resulta herido, o un vehículo que fue robado, llame a asistencia en carretera o a un número celular especial que no sea de emergencia.*

* Dondequiera que exista servicio de telefonía inalámbrica.

index

A

- accesorio opcional 11
- accesorios 11, 42, 82
- actualización del software 91
- administración de certificados 28
- administrador de archivos 90
- administrador de descargas 79
- AGPS 81
- alerta
 - desactivar 23
 - desligar 38
 - indicador 22
 - perfil 29
 - programar 24, 29, 31
- almacenar números telefónicos
 - 16, 72

- almacenar su número telefónico
 - 20
- altavoz 42
- altavoz del manos libres 2, 26
- aplicaciones de música 62
- archivos de música MP3 58
- asociación. Consulte conexión
 - inalámbrica Bluetooth
- audífono 42
- audio digital 58

B

- batería
 - cargando 15
 - duración, prolongación 82
 - indicador 23
 - inserción 15

- blog 68
- blog de video 68
- bloquear
 - función 27
 - teléfono 27
- borrar datos 36
- borrar texto 49
- brillo 35
- browser 55, 63, 79

C

- cables USB 87
- cables, uso 87
- calculadora 80
- calendario
 - agregar evento 78
 - enviar evento 78

programar una vista 77
cámara 2, 64, 67
carpeta de borradores 53
carpeta, crear una 55
código de acceso internacional 45
código de desbloqueo 26, 27
código de seguridad 26
código PIN 26
código PIN2 26, 47
códigos 26, 27
comandos de voz 24
compatibilidad de prótesis
 auditivas 108
comunidad musical 62
conexión inalámbrica Bluetooth
 82
Consejos de seguridad 112
contestar al abrir 43
contestar una llamada 16, 42
contraseñas. Consulte códigos

correo de voz 52
cronómetros 43, 44
cronómetros de llamadas 43, 44

D

desbloquear
 función 27
 teléfono 26, 27
descargar archivos 63
descargar objetos multimedia 55
despertador 77
devolver una llamada 39
dirección de email 16, 72
dispositivo TTY 46

E

email móvil 55
encender/apagar 16
enlace. Consulte conexión
 inalámbrica Bluetooth
equipo para automóvil 42

estilo de timbre 24
etiqueta de perclorato 111

F

fecha 34
filtrar contactos 74
finalizar una llamada 16
fondo de pantalla 31, 32
formatos de archivos de video 68
fotografía, tomar una 64
función opcional 10

G

gancho para correa 2
garantía 104

H

hacer una llamada 16, 17
hora 34

I

- iconos de funciones 33
- iconos de menú 21
- iconos del menú 34
- ID de imagen 39, 73
- ID de llamada 39, 73
- ID de timbre 40, 74
- idioma 35
- IM 56
- impresión 85, 90
- indicador Bluetooth 22
- indicador de alerta de signo de exclamación 22
- indicador de intensidad de la señal 21
- indicador de mensaje 22, 53
- indicador de mensaje de correo de voz 52
- indicador de perfil 22
- indicador de red 22

- indicador de transferencia de llamadas 22
- información de la OMS 109
- información de seguridad 98
- ingreso de texto 48
- ingreso de texto predictivo 49

L

- libreta de direcciones
 - agregar un ingreso 16, 72
 - buscar 17
 - enviar contacto 76
 - filtro 74
 - ID de imagen 39
 - marcar un ingreso 17
 - ver 74
 - Yellowpages.com 81
- línea activa, cambiar 46
- lista de correo de grupo 75
- lista de tareas 79

llamada

- alerta 74
- contestar 16, 42
- fin 16
- hacer 16, 17
- llamada de conferencia 46
- llamada de datos 43, 44
- llamada en espera 45
- llamadas hechas 38
- llamadas recibidas 38
- llamadas recientes 38

M

- marcado fijo 47
- marcado por voz 24, 42
- marcado rápido 44
- marcar un número telefónico 16, 17, 47
- mensaje
 - enviar 52
 - leído 53, 55

mensaje Batería baja 23
mensaje de imagen 54
mensaje de llamadas perdidas 39
mensaje Ingrese cód desbloq 26
mensaje Llam entrante 39
mensajería de texto 52
mensajería instantánea. Consulte
 IM
mensajes de browser 55
menú 3, 21, 34
menú principal, personalizar 34
menú, personalizar 34
modo abc 50
modo avión 25, 71
modo de ingreso de símbolo 51
modo de ingreso de texto 50
modo de ingreso numérico 50
modo palabra de ingreso de texto
 49

N

navegación 80
nota de voz 80
nota rápida 54
notas 79
número de emergencia 40
número telefónico
 guardar 16, 72
 su número 20, 46

P

páginas Web 63
pantalla 3, 21, 35
pantalla externa 2, 23
pantalla principal 3, 21, 33, 35
perfil de silencio 24, 29
perfil de vibración 24, 29
perfiles 22, 29
personalizar 35
plantillas de mensajes 54

poner una llamada en espera 45
programación de red 47
protector de pantalla 31, 32
PTT 17
 indicador 22
 indicador de alerta 22
 llamadas, contestar 19
 llamadas, realizar 18
puerto mini USB 1, 2, 15, 87
Push to Talk. Consulte PTT

R

regulaciones de exportación 110
reiniciar programaciones 36
reloj 34, 35
reloj mundial 79
reproducción de medios 29, 30
reproductor de audio 58
resolución 66
restricciones de llamada 26, 46

S

silenciar una llamada 45
skin 31
solapa 16, 23, 43
su número telefónico 20

T

tarjeta de memoria 11, 90, 91
 borrar información 37
tarjeta SIM. Consulte tarjeta
 USIM
tarjeta USIM
 bloquear 27
 inserción 11
 marcado fijo 47
 Mensaje bloqueado 27
 PIN 26
tecla borrar/atrás 1, 49
tecla central 1, 10
tecla comando de voz 1, 2, 24

tecla de encendido 1, 16
tecla de mensaje 1
tecla de menú 10
tecla de navegación 1, 10
tecla de selección superior 1, 2,
 23
tecla Enviar 1, 16
tecla Fin 16
tecla inteligente 24
teclado 42
teclas de volumen 1, 2, 23
teclas programables 1, 21
TeleNav 80
tema 31
tono de timbre 29, 31, 74
transferencia de llamadas 46
transferir llamadas 46

V

vida útil de la batería, prolongación
 12

video 67
videos de música 62
vinculación. Consulte conexión
 inalámbrica Bluetooth
volumen 23, 29, 30
volumen de reproducción de
 medios, ajustar 29, 30
volumen de timbre, ajustar 29, 30
volumen del auricular 23
volumen del teclado, ajustar 29,
 30
volver a marcar 39

Y

Yellowpages.com 81