

OLYMPUS®

CÂMARA DIGITAL

VG-150

Manual de Instruções

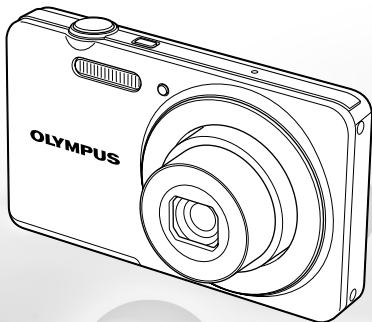

- Obrigado por ter adquirido uma câmara digital Olympus. Antes de utilizar a sua nova câmara, leia atentamente este manual de modo a usufruir de um excelente desempenho da sua câmara e de uma duração prolongada. Mantenha este manual num local seguro para futura referência.
- Recomendamos que, antes de tirar fotografias importantes, faça alguns disparos de modo a familiarizar-se com a sua câmara.
- Com o objectivo de melhorar continuamente os nossos produtos, a Olympus reserva-se o direito de actualizar ou modificar as informações contidas neste manual.
- As ilustrações do ecrã e da câmara apresentadas neste manual foram produzidas durante as fases de desenvolvimento e poderão divergir do produto final.

Registe o seu equipamento em www.olympus-consumer.com/register e obtenha benefícios adicionais da Olympus!

Passo 1 Verificar o conteúdo da embalagem



Câmara digital



Correia



Bateria de iões
de lítio LI-70B



F-2AC
Adaptador USB-CA



Cabo USB



CD-ROM de
configuração
OLYMPUS

Outros acessórios não apresentados: certificado de garantia
O conteúdo pode variar consoante o local de aquisição.

Passo 2 Preparar a Câmara

«Preparar a Câmara» (P. 12)

Passo 4 Como Utilizar a Câmara

«Definições da Câmara» (P. 3)

Passo 3 Fotografar e Reproduzir Imagens

«Fotografar, Visualizar e Apagar» (P. 19)

Passo 5 Imprimir

«Impressão directa (PictBridge)» (P. 45)
«Reservas de Impressão (DPOF)» (P. 49)

Índice

- **Nomes dos componentes** 8
- **Preparar a Câmara** 12
- **Fotografar, Visualizar e Apagar** 19
- **Utilizar Modos de Disparo** 27
- **Utilizar Funções de Disparo** 31
- **Menus das Funções de Disparo** 34
- **Menus das Funções de Reprodução, Edição e Impressão** 38
- **Menus de Outras Definições da Câmara** ... 41
- **Imprimir** 45
- **Sugestões de Utilização** 52
- **Apêndice** 57

Definições da Câmara

Utilizar os Botões Directos

Pode aceder às funções mais utilizadas através dos botões directos.

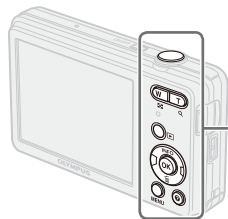

Botão disparador (P. 20)



Botões de zoom (P. 22,25)



Botão (alternar entre o disparo e a reprodução) (P. 20, 23)



Botão MENU (P. 5)



Botão (guia de menu) (P. 26)

Selector em cruz

(para cima)/
Botão **INFO** (alterar a visualização de informações) (P. 23, 26)

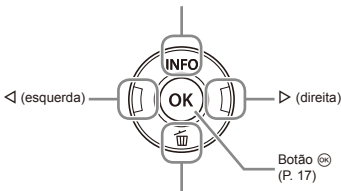

(para baixo)/
Botão (apagar) (P. 25)

Ossimbolos apresentados para a selecção de imagens e definições indicam que é possível utilizar o selector em cruz.

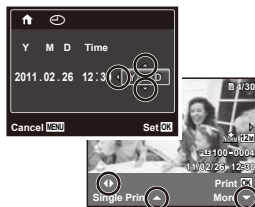

Usar os Menus

Utilize o menu para alterar definições da câmara, tal como o modo de disparo.

⚠ Alguns menus podem não estar disponíveis consoante outras definições relacionadas ou o modo **SCN** (P. 27).

Menu de funções

Prima o botão \triangleleft durante o disparo para visualizar o menu de funções. O menu de funções é utilizado para seleccionar o modo de disparo e fornece o acesso às definições de disparo mais utilizadas.

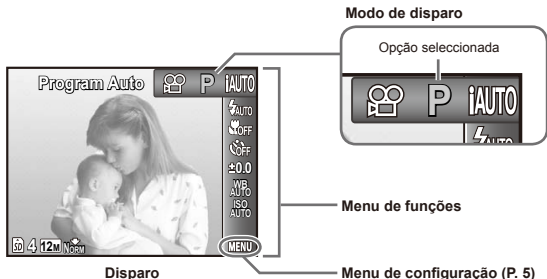

Para seleccionar o modo de disparo

Utilize \triangleleft para seleccionar um modo de disparo e prima o botão \odot .

Para seleccionar o menu de funções

Utilize \triangle para seleccionar um menu e utilize \triangleleft para seleccionar uma opção do mesmo. Prima o botão \odot para definir o menu de funções.

Menu de configuração

Prima o botão **MENU** durante o disparo ou a reprodução para visualizar o menu de configuração. O menu de configuração permite aceder a uma variedade de definições da câmara, incluindo opções que não estão presentes no menu de funções, opções de visualização e a data e hora.

1 Prima o botão MENU.

- O menu de configuração é apresentado.

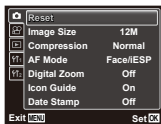

2 Prima < para seleccionar os separadores da página. Utilize Δ ∇ para seleccionar o separador de página pretendido e, em seguida, prima >.

Separador de página

Submenu 1

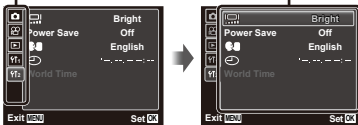

3 Utilize Δ ∇ para seleccionar um submenu 1 pretendido e, em seguida, prima o botão OK.

Submenu 2

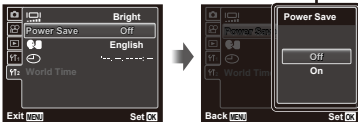

4 Utilize Δ ∇ para seleccionar o submenu 2 pretendido e, em seguida, prima o botão OK.

- Depois de seleccionar uma definição, o visor volta ao ecrã anterior.

- Podem estar disponíveis operações adicionais. «Definições de Menu» (P. 34 a 44)

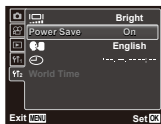

5 Prima o botão MENU para concluir a definição.

Índice de Menu

Menus das Funções de Disparo

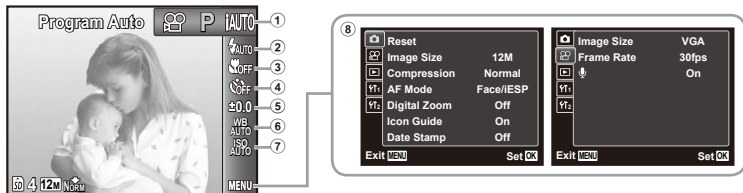

- | | | |
|---|--|---|
| ① Modo de disparo
P (Programa automático)...P. 19
iAUTO (iAUTO)...P. 27
DIS (DIS Mode)...P. 27
SCN (Modo de cena)...P. 27
MAGIC (Filtro mágico).....P. 29
PA (Panorâmica)...P. 29
VIDEO (Vídeo).....P. 25 | ④ Temporizador.....P. 32
⑤ Compensação
da exposiçãoP. 32
⑥ Balanço de brancos.....P. 33
⑦ ISOP. 33
⑧ MENU (Configuração) ►
📷 (Menu de disparo)
Reset.....P. 34
Image SizeP. 34
Compression.....P. 34 | AF Mode.....P. 35
Digital ZoomP. 36
Icon GuideP. 37
Date StampP. 37
📷 (Menu de vídeo)
Image SizeP. 35
Frame RateP. 35
🎤 (Gravação de vídeo
com som).....P. 36 |
|---|--|---|

Menus das Funções de Reprodução, Edição e Impressão

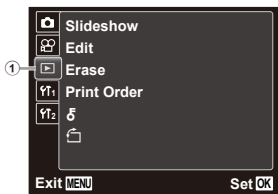

- ① (Menu de reprodução)
- Slideshow P. 38
 - Edit P. 38, 39
 - Erase P. 39
 - Print Order P. 40
 - Protect (Proteger) P. 40
 - Rotate (Rodar) P. 40

Menus de Outras Definições da Câmera

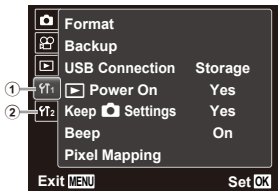

- ① (Definições 1)
- Memory Format/
Format P. 41
 - Backup P. 41
 - USB Connection P. 41
 - Power On P. 42
 - Keep Settings P. 42
 - Beep P. 42
 - Pixel Mapping P. 43



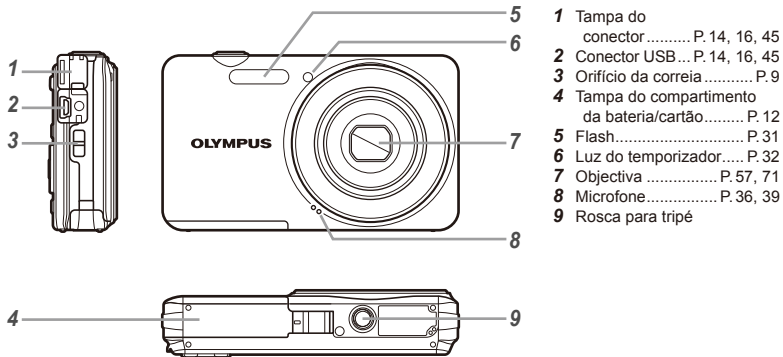

- ② (Definições 2)
- (Ecrã) P. 43
 - Power Save P. 43
 - (Idioma) P. 43
 - (Data/hora) P. 44
 - Fuso horário P. 44

Nomes dos componentes

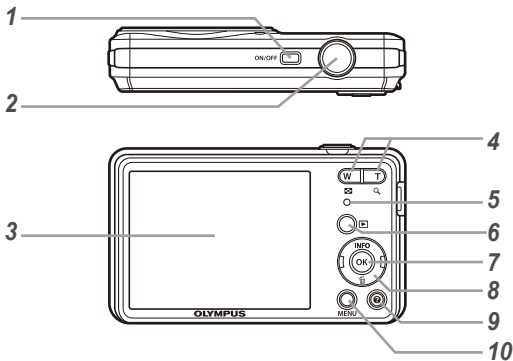
Unidade da câmara





- 1 Botão **ON/OFF** P. 17, 19
- 2 Botão disparador P. 20
- 3 Ecrã P. 19, 52
- 4 Botões de zoom P. 22
- 5 Indicador luminoso P. 13, 14, 16
- 6 Botão  (alternar entre o disparo e a reprodução) P. 20, 23
- 7 Botão  (OK) P. 17
- 8 Selector em cruz P. 3
- Botão INFO**
(alterar a visualização de informações).... P. 23, 26
- Botão  (apagar)..... P. 25
- 9 Botão  (guia de menu)..... P. 26
- 10 Botão **MENU**..... P. 5

Colocar a correia da câmara

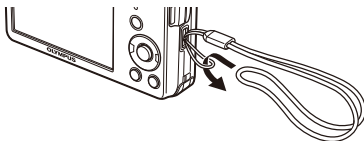

 Prenda bem a correia para que não fique solta.

Visualização do modo de disparo

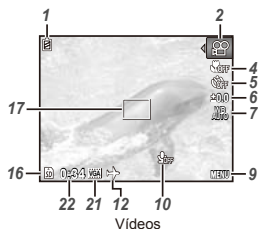
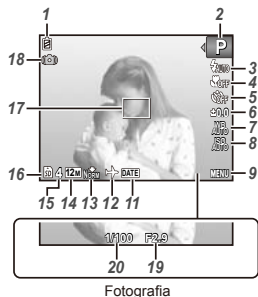

- 1** Indicador de carga da bateria..... P. 16
- 2** Modo de disparo..... P. 19, 27
- 3** Flash..... P. 31
- 4** Modo Standby do flash/carga do flash..... P. 52
- 5** Macro P. 31
- 6** Temporizador..... P. 32
- 7** Compensação da exposição..... P. 32
- 8** Balanço de brancos..... P. 33
- 9** ISO P. 33
- 10** Menu de configuração..... P. 5
- 11** Gravação com som (vídeos)..... P. 36
- 12** Data da gravação P. 37
- 13** World time P. 44
- 13** Compression (fotografias)..... P. 34
- 14** Tamanho da imagem (fotografias)..... P. 34
- 15** Número de imagens armazenáveis (fotografias)..... P. 19
- 16** Memória actual..... P. 59
- 17** Marca AF P. 20
- 18** Aviso de movimento da câmara
- 19** Valor do diafragma P. 20
- 20** Velocidade do disparador..... P. 20
- 21** Tamanho de imagem (vídeos)..... P. 35
- 22** Duração da gravação contínua (vídeos)..... P. 21

Visualização do modo de reprodução

• Visualização normal



Fotografia



Vídeo

• Visualização pormenorizada

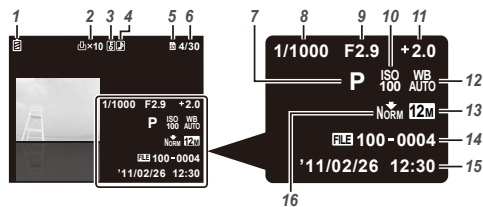

- 1 Indicador de carga da bateria..... P. 16
- 2 Reserva de impressão/ número de impressões P. 49/P. 46
- 3 Proteger..... P. 40
- 4 Adicionar som..... P. 39
- 5 Memória actual..... P. 59
- 6 Número de imagem/ número total de imagens (fotografias)..... P. 23
Tempo decorrido/ tempo de gravação total (vídeos)..... P. 24
- 7 Modo de disparo..... P. 19, 27
- 8 Velocidade do disparador..... P. 20
- 9 Valor do diafragma P. 20
- 10 ISO P. 33
- 11 Compensação da exposição..... P. 32
- 12 Balanço de brancos..... P. 33
- 13 Tamanho de imagem..... P. 34, 35
- 14 Número de ficheiro
- 15 Data e hora P. 17
- 16 Compressão (fotografias)..... P. 34
Frequência de imagens (vídeos)..... P. 35

Preparar a Câmera

Inserir a bateria e o cartão de memória SD/SDHC (vendido em separado)

- Utilize sempre cartões de memória SD/SDHC com esta câmara. Não introduza outros tipos de cartões de memória.

1

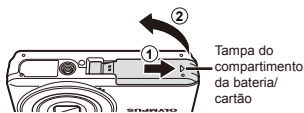

Tampa do compartimento da bateria/cartão

2

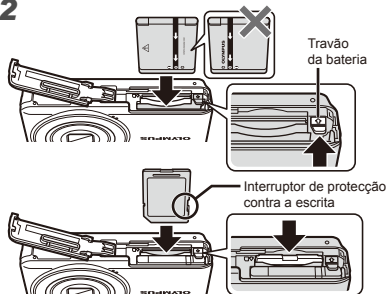

Travão da bateria

Interruptor de proteção contra a escrita

- Insera a bateria com o símbolo do mesmo lado que o travão da bateria. A presença de danos na parte exterior da bateria (riscos, etc.) pode produzir calor ou uma explosão.
- Insera a bateria pressionando o travão da bateria na direcção da seta.
- Faça deslizar o travão de bloqueio da bateria na direcção da seta para desbloquear e, em seguida, remova a bateria.
- Desligue a câmara antes de abrir a tampa do compartimento da bateria/cartão.
- Antes de utilizar a câmara, certifique-se de que a tampa do compartimento da bateria/cartão está fechada.
- Insera o cartão a direito até encaixar.
- Não toque directamente na área de contacto.

3

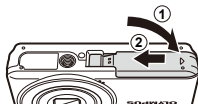

- Esta câmara permite ao utilizador fotografar com a memória interna mesmo quando não está inserido nenhum cartão de memória SD/SDHC (vendido em separado).
«Utilizar um cartão de memória» (P. 58)
- «Número de imagens armazenáveis (fotografias)/ Duração da gravação contínua (vídeos) na memória interna e nos cartões SD/SDHC» (P. 60)

Para remover o cartão de memória SD/SDHC

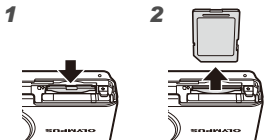

- ! Pressione o cartão e solte-o para que fique ligeiramente de fora e, em seguida, segure o cartão e puxe-o para fora.

Carregar a bateria e configurar utilizando o CD fornecido

Ligue a câmara ao computador para carregar a bateria e utilize o CD fornecido para configurar.

- ! O registo do utilizador através do CD fornecido e a instalação do software informático [ib] só estão disponíveis em computadores com o sistema operativo Windows.
- Pode carregar a bateria enquanto a câmara está ligada a um computador.
 - O indicador luminoso acende durante o carregamento e apaga quando o carregamento estiver concluído.
- ! O carregamento tem uma duração de cerca de 3 horas.
- ! Se o indicador luminoso não acender, significa que a câmara não está devidamente ligada ou que existe a possibilidade de a bateria, a câmara, o computador ou o cabo USB não estarem a funcionar devidamente.
- ! Recomendamos a utilização de um computador equipado com o Windows XP (Service Pack 2 ou posterior), Windows Vista ou Windows 7. Se estiver a utilizar um computador diferente ou pretender carregar a bateria sem utilizar um computador, consulte o tópico «Carregar a bateria com o adaptador USB-CA fornecido» (P. 16).

Windows

1 Introduza o CD fornecido numa unidade de CD-ROM.

Windows XP

- Será apresentada uma caixa de diálogo «Setup» (Configuração).

Windows Vista/Windows 7

- Será apresentada uma caixa de diálogo de execução automática. Faça clique em «OLYMPUS Setup» (Configuração OLYMPUS) para que a caixa de diálogo «Setup» (Configuração) seja apresentada.



- ! Se a caixa de diálogo «Setup» não for apresentada, seleccione «My Computer» (O meu computador) (Windows XP) ou «Computer» (Computador) (Windows Vista/Windows 7) no menu iniciar. Faça duplo clique no ícone do CD-ROM (OLYMPUS Setup) para abrir a janela «Olympus Setup» e, em seguida, faça duplo clique em «Launcher.exe».
- ! Se a caixa de diálogo «User Account Control» (Controlo de conta de utilizador) for apresentada, faça clique em «Yes» (Sim) ou em «Continue» (Continuar).

2 Siga as instruções apresentadas no ecrã do computador.

Se não for apresentada qualquer mensagem no ecrã da câmara mesmo depois de a ligar ao computador, tal poderá indicar que a bateria está gasta. Deixe a câmara ligada ao computador até a bateria estar carregada e, em seguida, desligue e volte a ligar a câmara.

Ligar a câmara

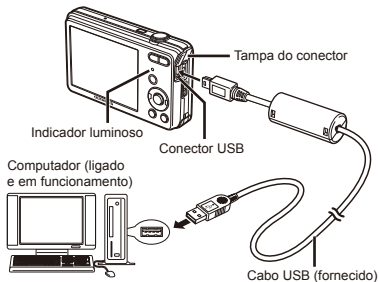

3 Registe o seu produto Olympus.

- Faça clique no botão «Registration» (Registo) e siga as instruções apresentadas no ecrã.

4 Instale o software informático OLYMPUS Viewer 2 e [ib].

- Verifique os requisitos do sistema antes de iniciar a instalação.
- Faça clique no botão «OLYMPUS Viewer 2» ou «OLYMPUS ib» e siga as instruções apresentadas no ecrã para instalar o software.

OLYMPUS Viewer 2

Sistema operativo	Windows XP (Service Pack 2 ou posterior) / Windows Vista / Windows 7
Processador	Pentium 4 1,3 GHz ou superior
RAM	1 GB ou mais (2 GB ou mais recomendado)
Espaço disponível na unidade de disco rígido	1 GB ou mais
Definições do ecrã	1024 × 768 píxeis ou mais Mínimo de 65.536 cores (16.770.000 cores recomendadas)

[ib]

Sistema operativo	Windows XP (Service Pack 2 ou posterior) / Windows Vista / Windows 7
Processador	Pentium 4 1,3 GHz ou superior (Pentium D 3,0 GHz ou superior necessário para vídeos)
RAM	512 MB ou mais (1 GB ou mais recomendado) (1 GB ou mais necessário para vídeos—2 GB ou mais recomendado)
Espaço disponível na unidade de disco rígido	1 GB ou mais
Definições do ecrã	1024 × 768 píxeis ou mais Mínimo de 65.536 cores (16.770.000 cores recomendadas)
Gráficos	Um mínimo de 64 MB de RAM de vídeo com DirectX 9 ou posterior.

* Para obter informações sobre a utilização do software, consulte a ajuda online.

5 Instale o manual da câmara.

- Faça clique no botão «Camera Instruction Manual» (Manual de instruções da câmara) e siga as instruções apresentadas no ecrã.

1 Introduza o CD fornecido numa unidade de CD-ROM.

- Faça duplo clique no ícone do CD (OLYMPUS Setup) no ambiente de trabalho.
- Faça duplo clique no ícone «Setup» (Configuração) para que a caixa de diálogo «Setup» seja apresentada.



2 Instale o OLYMPUS Viewer 2.

- Verifique os requisitos do sistema antes de iniciar a instalação.
- Faça clique no botão «OLYMPUS Viewer 2» e siga as instruções apresentadas no ecrã para instalar o software.

! Pode efectuar o registo do utilizador em «Registration» (Registo) na secção «Help» (Ajuda) do OLYMPUS Viewer 2.

OLYMPUS Viewer 2

Sistema operativo	Mac OS X v10.4.11–v10.6
Processador	Intel Core Solo/Duo 1,5 GHz ou superior
RAM	1 GB ou mais (2 GB ou mais recomendado)
Espaço disponível na unidade de disco rígido	1 GB ou mais
Definições do ecrã	1024 × 768 pixels ou mais Mínimo de 32.000 cores (16.770.000 cores recomendadas)

* É possível seleccionar outros idiomas a partir da caixa de combinação de idiomas. Para obter mais informações sobre a utilização do software, consulte a ajuda online.

3 Copie o manual da câmara.

- Faça clique no botão «Camera Instruction Manual» (Manual de instruções da câmara) para abrir a pasta em que estão armazenados os manuais da câmara. Copie o manual no seu idioma para o computador.

Carregar a bateria com o adaptador USB-CA fornecido

- ❗ O adaptador USB-CA F-2AC incluído (doravante designado por adaptador USB-CA) varia consoante a região onde adquiriu a câmara.
- ❗ O adaptador USB-CA fornecido destina-se apenas ao carregamento e reprodução. Não tire fotografias enquanto o adaptador USB-CA estiver ligado à câmara. A reprodução da câmara não é possível sem a bateria mesmo quando o adaptador USB-CA está ligado.

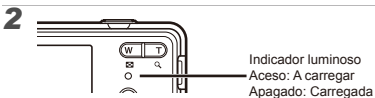
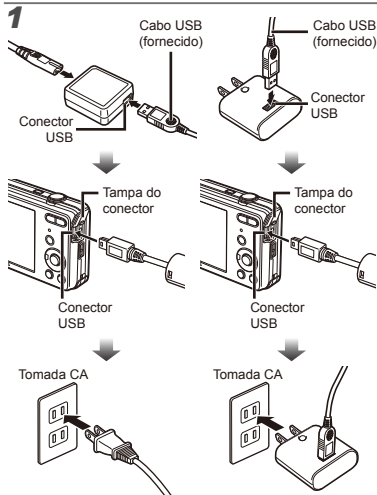

- ❗ No momento da compra, a bateria não está totalmente carregada. Antes de a utilizar, certifique-se de que carrega a bateria até o indicador luminoso apagar (durante aprox. 3 horas).
- ❗ Se o indicador luminoso não acender, significa que a câmara não está devidamente ligada ou que existe a possibilidade de a bateria, a câmara ou o cabo USB-CA não estarem a funcionar devidamente.
- ❗ Para obter informações detalhadas sobre a bateria e o adaptador USB-CA, consulte o tópico «A bateria e adaptador USB-CA» (P. 57).
- ❗ Pode carregar a bateria enquanto a câmara está ligada ao computador. O tempo de carregamento varia consoante o desempenho do computador. (Em alguns casos, demora aproximadamente 10 horas.)

Quando deve carregar as baterias

Carregue a bateria quando surgir a mensagem de erro apresentada abaixo.

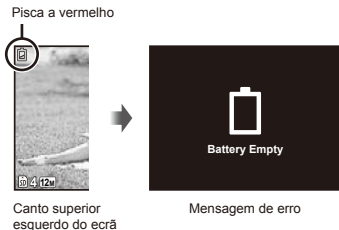

Guia de operações

Os guias de operação, apresentados na parte inferior do ecrã, indicam que deve utilizar os botões **MENU**,  ou os botões de zoom.

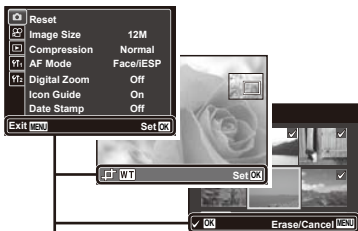

Guia de operações

Data, hora, fuso horário e idioma

A data e a hora aqui definidas são guardadas nos nomes dos ficheiros de imagem, impressões de datas e outros dados. Pode também seleccionar o idioma dos menus e das mensagens apresentadas no ecrã.

1 Prima o botão ON/OFF para ligar a câmara.

- O ecrã de data e hora é apresentado se a data e a hora não tiverem sido definidas.

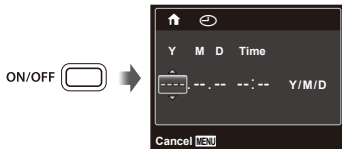

Ecrã de definição de data e hora

2 Utilize para seleccionar o ano para [Y].

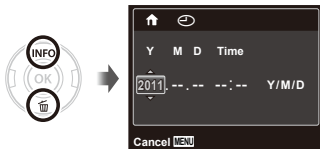

3 Prima \triangleright para guardar a definição para [Y].

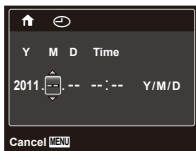

4 Como nos Passos 2 e 3, utilize \triangle ∇ \triangleleft \triangleright e o botão \odot para definir [M] (mês), [D] (dia), [Time] (horas e minutos) e [Y/M/D] (ordem de data).

- ❗ Para uma definição mais precisa, prima o botão \odot quando o indicador horário alcançar os 00 segundos ao definir os minutos.
- ❗ Pode utilizar os menus para alterar a data e a hora seleccionadas. \odot (Data/hora) (P. 44)

5 Utilize \triangleleft \triangleright para seleccionar o fuso horário local e prima o botão \odot .

- Utilize \triangle ∇ para activar ou desactivar a hora de Verão ([Summer]).

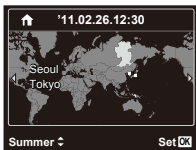

- ❗ Pode utilizar os menus para alterar o fuso horário seleccionado. [World Time] (P. 44)

6 Utilize \triangle ∇ \triangleleft \triangleright para seleccionar o idioma e prima o botão \odot .

- ❗ Pode utilizar os menus para alterar o idioma seleccionado. \odot (Idioma) (P. 43)

Fotografar, Visualizar e Apagar

Fotografar com valor do diafragma e velocidade do disparador ideais [Program Auto]

Neste modo, as definições automáticas de disparo são activadas, permitindo contudo efectuar alterações a uma ampla gama de outras funções do menu de disparo, tais como a compensação da exposição, o balanço de brancos, entre outras, conforme necessário.

1 Prima o botão ON/OFF para ligar a câmara.



Ecrã (no modo standby)

- Se o indicador [Program Auto] não for apresentado, prima \triangleleft para visualizar o menu de funções e, em seguida, defina o modo de disparo para **P**. «Utilizar o Menu» (P. 4)

Visualização do modo de disparo actual



- Prima novamente o botão ON/OFF para desligar a câmara.

2 Segure a câmara e componha a fotografia.

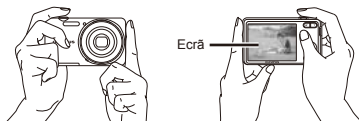

Segurar na horizontal



Segurar na vertical

- Ao segurar a câmara, tenha o cuidado de não tapar o flash com os dedos, etc.

3 Prima o botão disparador até meio para focar o assunto da fotografia.

- Quando a câmara foca o assunto, a exposição é bloqueada (a velocidade do disparador e o valor do diafragma são apresentados) e a marca AF muda para verde.
- A câmara não conseguiu focar se a marca AF piscar a vermelho. Tente focar novamente.

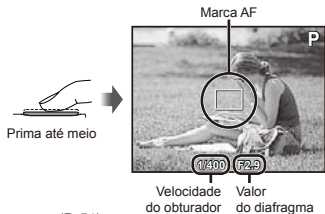

! «Focagem» (P. 54)

4 Para tirar a fotografia, prima suavemente o botão disparador até ao fim, tendo o cuidado de não agitar a câmara.

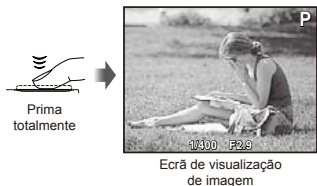

Para ver as imagens ao tirar fotografias

Se premir o botão , poderá visualizar as imagens. Para voltar ao modo de disparo, prima o botão ou o botão disparador até meio.

Gravar vídeos [Movie]

- 1 Prima **<** para visualizar o ecrã do menu de funções.



- 2 Utilize **<>** para definir o modo de disparo para **[P]** e, em seguida, prima o botão **[OK]**.

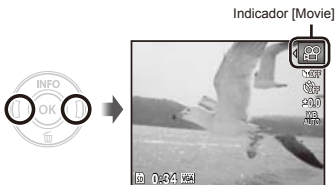

- 3 Prima o botão disparador até meio para focar o assunto e prima suavemente o botão até ao fim para iniciar a gravação.

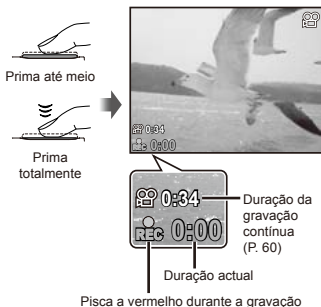

- 4 Prima suavemente o botão disparador até ao fim para parar a gravação.

- ⚠ Também será gravado som.
- ⚠ Durante a gravação de som, apenas o zoom digital pode ser utilizado. Para gravar um vídeo com zoom óptico, defina **[M]** (vídeos) (P. 36) para [Off].

Utilizar o zoom

Ao premir os botões de zoom irá ajustar a distância de disparo.

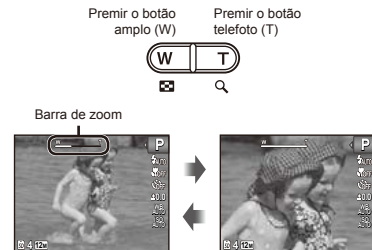

- Zoom óptico: 4×
- Zoom digital: 4×

Para tirar fotografias de maiores dimensões [Digital Zoom]

- É possível identificar o tipo e quantidade de zoom através do aspecto da barra de zoom. A apresentação da barra difere consoante as opções seleccionadas para [Digital Zoom] (P. 36) e para [Image Size] (P. 34).

Opção [Off] seleccionada para [Digital Zoom]:

Tamanho da imagem	Barra de zoom
12M	 Alcance do zoom óptico
Outros	 Imagem ampliada e recortada. ¹¹

Opção [On] seleccionada para [Digital Zoom]:

Tamanho da imagem	Barra de zoom
12M	 Alcance do zoom digital
Outros	 Imagem ampliada e recortada. ¹¹ Alcance do zoom digital

- ¹¹ Se o tamanho de uma imagem for inferior à resolução total depois de alcançar o zoom óptico máximo, a câmara irá redimensionar e recortar automaticamente a imagem para o tamanho de imagem seleccionado, entrando no alcance do zoom digital se a opção [Digital Zoom] estiver definida como [On].

- As fotografias tiradas com a barra de zoom apresentada a vermelho poderão ter um aspecto «granulado».

Alterar a visualização das informações de disparo

A visualização das informações de ecrã pode ser alterada de forma a adequar-se melhor à situação, por exemplo, se necessitar de uma visualização mais nítida do ecrã ou pretender criar uma composição precisa através da utilização da visualização de grelha.

1 Prima Δ (INFO).

- As informações de disparo apresentadas são alteradas na ordem apresentada abaixo sempre que o botão for premido. «Visualização do modo de disparo» (P. 10)

Normal



Detalhado

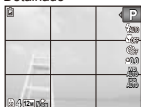

Sem informações



Visualizar imagens

1 Prima o botão \blacktriangleright .

Número da imagem/Número total de imagens



Visualização de imagem

2 Utilize \triangleleft / \triangleright para seleccionar uma imagem.



- Prima \triangleright sem soltar para avançar rapidamente e prima \triangleleft para recuar.
- O tamanho de visualização das imagens pode ser alterado. «Visualização de Índice e visualização aproximada» (P. 25)

Para reproduzir vídeos

Selecione um vídeo e prima o botão .









Vídeo

Operações durante a reprodução de vídeos



Durante a pausa





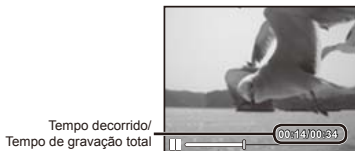

Colocar em pausa e retomar a reprodução	Prima o botão  para colocar a reprodução em pausa. Para retomar a reprodução durante a pausa, avanço rápido ou ao recuar prima o botão  .
Avanço rápido	Prima  para avançar rapidamente. Prima  novamente para aumentar a velocidade do avanço rápido.
Recuar	Prima  para recuar. A velocidade do recuo aumenta sempre que premir  .

 O som gravado no modo de vídeo não pode ser reproduzido com esta câmara. Para ouvir o som, ligue a câmara a um PC.

Operações durante a pausa da reprodução



Durante a reprodução

Avançar	Prima  para visualizar a primeira imagem e prima  para visualizar a última.
Avançar e recuar uma imagem de cada vez	Prima  ou  para avançar ou recuar uma imagem de cada vez. Prima  ou  sem soltar para avançar ou recuar de forma contínua.
Retomar a reprodução	Prima o botão  para retomar a reprodução.

Para parar a reprodução de um vídeo

Prima o botão **MENU**.

Apagar imagens durante a reprodução (Apagar uma única imagem)

- 1 Visualize a imagem que pretende apagar e prima ∇ (OK).



- 2 Prima Δ ∇ para seleccionar [Erase] e, em seguida, prima o botão OK .

- ! Para apagar várias imagens em simultâneo, consulte o tópico «Apagar imagens [Erase]» (P. 39).

Visualização de índice e visualização aproximada

A visualização de índice possibilita a selecção rápida da imagem pretendida. A visualização aproximada (com ampliação até 10x) permite ver os detalhes da imagem.

- 1 Prima os botões de zoom.



Para seleccionar uma imagem na visualização de índice

Utilize Δ ∇ \langle \triangleright para seleccionar uma imagem e prima o botão \odot para apresentar a imagem seleccionada na visualização de imagem única.

Para percorrer uma imagem na visualização aproximada

Utilize Δ ∇ \langle \triangleright para mover a área de visualização.

Alterar a visualização das informações da imagem

É possível alterar as definições das informações de disparo apresentadas no ecrã.

1 Prima Δ (INFO).

- As informações de imagem apresentadas são alteradas pela ordem apresentada abaixo sempre que o botão for premido.

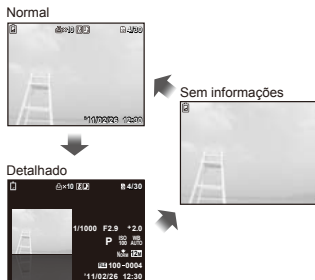

Utilizar o guia de menu

Ao premir o botão \odot no menu de configuração será apresentada uma descrição do item actual.

\odot «Utilizar o Menu» (P. 4)

Utilizar Modos de Disparo

Para alterar o modo de disparo

Pode alterar o modo de disparo (P, IAUTO, , **SCN**,

MAGIC, , ) utilizando o menu de funções.

«Utilizar o Menu» (P. 4)

 As predefinições da função são assinaladas com .



Fotografar com definições automáticas (modo IAUTO)

Consoante a cena, a câmara selecciona automaticamente os modos de disparo ideais entre [Portrait]/[Landscape]/[Night+Portrait]/[Sport]/[Macro]. Este é um modo totalmente automático que permite que o utilizador fotografe com o modo ideal para a cena de disparo, tendo apenas de premir o botão disparador.

1 Defina o modo de disparo para IAUTO.

O ícone muda em função da cena seleccionada automaticamente pela câmara.



-  Em alguns casos, a câmara poderá não seleccionar o modo de disparo pretendido.
-  Quando a câmara não identifica o modo ideal, é seleccionado o modo [Program Auto].
-  Existem algumas limitações nas definições do modo IAUTO.

Reduzir a desfocagem ao fotografar (modo)

Este modo permite que o utilizador reduza a desfocagem provocada por movimentos da câmara e do assunto.

1 Defina o modo de disparo para .

 – indicador de modo



Utilizar o modo ideal para a cena a fotografar (modo SCN)

1 Defina o modo de disparo para SCN.



2 Prima para aceder ao submenu.

















3 Utilize para seleccionar o modo ideal de disparo para a cena e, em seguida, prima o botão .







Ícone que indica o modo **SCN** actual

-  No modo **SCN**, as melhores definições de disparo são pré-programadas para cenas de disparo específicas. Por este motivo, certas definições não podem ser alteradas em alguns modos.

Opção	Aplicação
 Portrait/  Landscape/  Night Scene ¹⁾ /  Night+Portrait/  Sport/  Indoor/  Candle ¹⁾ /  Self Portrait/  Sunset ¹⁾ /  Fireworks ¹⁾ /  Cuisine/  Documents/  Beach & Snow/  Pet	A câmara tira fotografias com as definições ideais para as condições da cena.

- ¹⁾ Quando o assunto estiver escuro, a redução de ruído é automaticamente activada. Deste modo, o tempo de disparo, durante o qual não podem ser tiradas outras fotografias, é praticamente duplicado.

Fotografar um assunto em movimento, como um animal de estimação (Pet)

- 1) Utilize  para seleccionar [ Pet] e prima o botão  para definir.
- 2) Segure a câmara de modo a alinhar a marca AF com o assunto e prima o botão .
 - Quando a câmara reconhece o assunto, a marca AF procura automaticamente o movimento deste, permitindo que a câmara o foque de forma contínua. «Focar, de forma contínua, um assunto em movimento (AF Tracking)» (P. 36)

Fotografar com efeitos especiais (modo MAGIC)

Adicione um efeito artístico à fotografia seleccionando o filtro mágico pretendido.

1 Defina o modo de disparo para MAGIC.

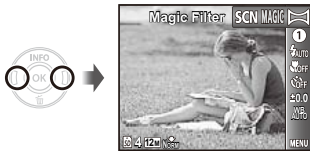

2 Prima ∇ para aceder ao submenu.

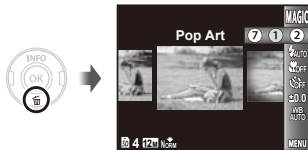

3 Utilize <D> para seleccionar o efeito pretendido e, em seguida, prima o botão OK para definir.

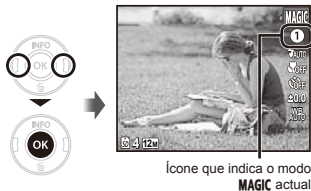

Modo de disparo	Opção
Magic Filter	<ul style="list-style-type: none">1 Pop Art2 Pin Hole3 Fish Eye4 Drawing^{*1}5 Soft Focus6 Punk7 Sparkle

*1 São guardadas duas imagens, a imagem original e a imagem com o efeito aplicado.

! No modo **MAGIC**, as melhores definições de disparo são pré-programadas para cada efeito. Por este motivo, certas definições não podem ser alteradas em alguns modos.

Criar imagens panorâmicas (modo)

Tire fotografias que podem ser agrupadas para formar uma imagem panorâmica utilizando o software fornecido.

 A focagem, a exposição, a posição do zoom (P. 22) e o balanço de brancos (P. 33) são bloqueados na primeira imagem.

 O flash (P. 31) é fixado no modo  (Flash Off).

1 Defina o modo de disparo para .



2 Utilize para seleccionar a direcção de rotação.

3 Prima o botão disparador para tirar a primeira fotografia e, em seguida, componha a segunda fotografia.

Antes do primeiro disparo



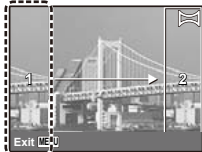

Depois do primeiro disparo



- Depois de tirar a primeira fotografia, a área apresentada na moldura branca volta a ser apresentada no lado do ecrã oposto à direcção da imagem panorâmica. Enquadre as fotografias seguintes de modo a que estas se sobreponham à imagem apresentada no ecrã.

4 Repita o Passo 3 até ter tirado o número de fotografias pretendido e, em seguida, prima o botão MENU quando terminar.

-  O disparo panorâmico permite incluir até 10 fotografias.
-  Para obter mais informações sobre a criação de imagens panorâmicas, consulte a ajuda online do software fornecido.

Utilizar Funções de Disparo

! «Utilizar o Menu» (P. 4)

! As predefinições da função são assinaladas com .

Utilizar o flash

As funções do flash podem ser seleccionadas de forma a corresponderem às condições de disparo.

1 Selecciona a opção de flash no menu de funções.

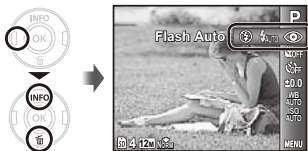

2 Utilize <> para seleccionar a opção de definição e prima o botão OK para definir.

Opção	Descrição
Flash Auto	O flash dispara automaticamente em situações de pouca luz e de contraluz.
Redeye	São emitidas luzes antes do flash para reduzir a ocorrência do efeito de olhos vermelhos nas suas fotografias.
Fill In	O flash dispara independentemente da luz disponível.
Flash Off	O flash não dispara.

Fotografar grandes planos (Fotografia Macro)

Esta função permite à câmara focar e fotografar assuntos a curtas distâncias.

1 Selecciona a opção de macro no menu de funções.

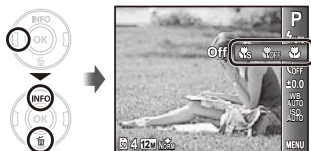

2 Utilize <> para seleccionar a opção de definição e prima o botão OK para definir.

Opção	Descrição
Off	O modo macro está desactivado.
Macro	Permite fotografar a uma distância de apenas 20 cm ¹ (60 cm ²) do assunto.
Super Macro ³	Permite fotografar a uma distância de apenas 5 cm do assunto.

¹ Quando o zoom está na posição mais ampla (W).

² Quando o zoom está na posição mais aproximada (T).

³ O zoom é fixado automaticamente.

! O flash (P. 31) e o zoom (P. 22) não podem ser definidos durante a fotografia em modo super macro.

Utilizar o temporizador

Depois de premir o botão disparador até ao fim, a fotografia é tirada após um pequeno intervalo.

- 1 **Selecione a opção de temporizador no menu de funções.**

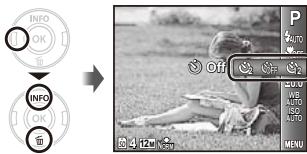

- 2 **Utilize <> para seleccionar a opção de definição e prima o botão **OK** para definir.**

Opção	Descrição
Off	O temporizador é desactivado.
12 sec	A luz do temporizador acende durante aproximadamente 10 segundos, pisca durante aproximadamente 2 segundos e, em seguida, a fotografia é tirada.
2 sec	A luz do temporizador pisca durante cerca de 2 segundos e, em seguida, a fotografia é tirada.

- ! O temporizador é automaticamente cancelado após ter sido tirada uma fotografia.

Para cancelar o temporizador depois de iniciado

Prima o botão **MENU**.

Ajustar o brilho (Compensação da exposição)

O brilho normal (exposição apropriada) definido pela câmara com base no modo de disparo (excepto para **IAUTO** e **SCN**) pode ser ajustado para mais claro ou mais escuro para obter a fotografia pretendida.

- 1 **Selecione a opção de compensação da exposição no menu de funções.**

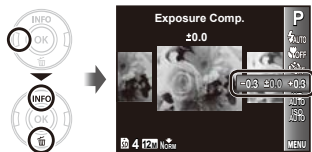

- 2 **Utilize <> para seleccionar o brilho pretendido e prima o botão **OK**.**

Ajustar para um esquema de cores naturais (Balanço de brancos)

Para obter uma cor mais natural, selecione uma opção de balanço de brancos que se adequê à cena.

- 1 Selecione a opção de balanço de brancos no menu de funções.

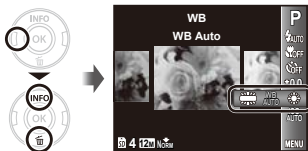

- 2 Utilize <D> para seleccionar a opção de definição e prima o botão OK para definir.

Opção	Descrição
WB Auto	A câmara ajusta automaticamente o balanço de brancos de acordo com a cena de disparo.
Sol	Para fotografar no exterior sob um céu limpo.
Nublado	Para fotografar no exterior sob um céu nublado.
Incandescente	Para fotografar em interiores com luz de tungsténio.
Fluorescente	Para fotografar com uma iluminação fluorescente branca (escritórios, etc.).

Seleccionar a sensibilidade ISO

- 1 Selecione a opção de definição de ISO no menu de funções.



- 2 Utilize <D> para seleccionar a opção de definição e prima o botão OK para definir.

Opção	Descrição
ISO Auto	A câmara ajusta automaticamente a sensibilidade de acordo com a cena de disparo.
Valor	A sensibilidade ISO é fixada no valor seleccionado.



- ❗ «ISO» é a abreviatura de «International Organization for Standardization» (Organização Internacional para a Normalização). As normas ISO especificam a sensibilidade das câmaras digitais e de rolo de filme, pelo que os códigos como «ISO 100» são utilizados para representar a sensibilidade.
- ❗ Na definição ISO, apesar de valores inferiores resultarem em menor sensibilidade, é possível criar imagens nítidas sob condições de iluminação total. Os valores superiores resultam numa maior sensibilidade e é possível criar imagens com velocidades de disparo mais rápidas, mesmo em condições de pouca luz. Contudo, a sensibilidade elevada cria ruído na fotografia final, o que poderá dar-lhe um aspecto granulado.

Menus das Funções de Disparo

 As predefinições da função são assinaladas com .

Restaurar as funções de disparo para as predefinições [Reset]

 (Menu de disparo) ► Reset

Submenu 2	Aplicação
Yes	Restaura as seguintes funções de menu para as predefinições. <ul style="list-style-type: none"> • Modo de disparo (P. 27) • Flash (P. 31) • Macro (P. 31) • Temporizador (P. 32) • Compensação da exposição (P. 32) • Balanço de brancos (P. 33) • ISO (P. 33) • Funções de menu em  (Menu de disparo)  • (Menu de vídeo) (P. 34 a 37)
No	As definições actuais não serão alteradas.

Seleccionar a qualidade de imagem para fotografias [Image Size/Compression]



 (Menu de disparo) ► Image Size/Compression

Submenu 1	Submenu 2	Aplicação
Image Size	12M (3968×2976)	Adequado para imprimir imagens de tamanho A3.
	8M (3264×2448)	Adequado para imprimir imagens até ao tamanho A3.
	5M (2560×1920)	Adequado para imprimir imagens de tamanho A4.
	3M (2048×1536)	Adequado para imprimir imagens até ao tamanho do formato A4.
	2M (1600×1200)	Adequado para imprimir imagens de tamanho A5.
	1M (1280×960)	Adequado para imprimir imagens com tamanho de postal.
	VGA (640×480)	Adequado para visualizar imagens numa TV ou utilizar imagens em e-mails e páginas da Internet.
	16:9S (1920×1080)	Adequado para reproduzir imagens numa TV de ecrã panorâmico e para imprimir no formato A5.
Compression	Fine	Tirar fotografias de alta qualidade.
	Normal	Tirar fotografias de qualidade normal.

 «Número de imagens armazenáveis (fotografias)/Duração da gravação contínua (vídeos) na memória interna e nos cartões SD/SDHC» (P. 60)

Seleccionar a qualidade de imagem para vídeos [Image Size/Frame Rate]

 (Menu de vídeo) ► Image Size/Frame Rate

Submenu 1	Submenu 2	Aplicação
Image Size	VGA (640×480)/ QVGA (320×240)	Selecione a qualidade da imagem com base no tamanho da imagem e na frequência de imagens. Uma frequência de imagens superior proporciona vídeos com maior qualidade de imagem.
Frame Rate	 30fps ^{**1} /  15fps [*]	

^{**1} imagens por segundo

 «Número de imagens armazenáveis (fotografias)/ Duração da gravação contínua (vídeos) na memória interna e nos cartões SD/SDHC» (P. 60)

Seleccionar a área de focagem [AF Mode]





 (Menu de disparo) ► AF Mode

Submenu 2	Aplicação
Face/iESP	A câmara foca automaticamente. (Se for detectado um rosto, é apresentada uma moldura branca ^{**1} ; quando o botão de disparo é premido até meio e a câmara conseguir focar, a cor da moldura muda para verde ^{**2} se a câmara conseguir focar. Se não for detectado qualquer rosto, a câmara seleccionará um assunto no enquadramento, focando-o automaticamente.)
Spot	A câmara foca o assunto localizado na marca AF.
AF Tracking	A câmara procura automaticamente o movimento do assunto, focando-o de forma contínua.

^{**1} Com alguns assuntos, o delimitador de enquadramento pode não aparecer ou pode demorar algum tempo a aparecer.

^{**2} Se a moldura ficar intermitente a vermelho, significa que a câmara não consegue focar. Tente novamente premir o botão de disparo até meio.



Focar, de forma contínua, um assunto em movimento (AF de Seguimento)

- 1 Segure a câmara de modo a alinhar a marca AF com o assunto e prima o botão .
 - 2 Quando a câmara reconhece o assunto, a marca AF procura automaticamente o movimento deste, permitindo que a câmara o foque de forma contínua.
 - 3 Para cancelar a procura, prima o botão .
-  Consoante os assuntos ou condições de disparo, a câmara poderá não conseguir bloquear a focagem ou detectar o movimento do assunto.
-  Quando não é possível à câmara detectar o movimento do assunto, a marca AF muda para vermelho.

Fotografar com ampliações superiores ao zoom óptico [Digital Zoom]

 (Menu de disparo) ► Digital Zoom



Submenu 2	Aplicação
Off	Desactivar o zoom digital.
On	Activar o zoom digital.

-  [Digital Zoom] não está disponível se  Super Macro (P. 31) tiver sido seleccionado.
-  A opção seleccionada para [Digital Zoom] influencia o aspecto da barra de zoom.
«Tirar fotografias de maior dimensão [Digital Zoom]» (P. 22)

Gravar som ao gravar vídeos [U]

 (Menu de vídeo) ► 

Submenu 2	Aplicação
Off	Não é gravado som.
On	É gravado som.

-  Se estiver definido para [On], apenas poderá utilizar o zoom digital durante a gravação de vídeos. Para gravar o vídeo com o zoom óptico, defina  (vídeos) para [Off].
-  O som gravado no modo de vídeo não pode ser reproduzido com esta câmara. Para ouvir o som, ligue a câmara a um PC.

Visualizar guias de ícones [Icon Guide]

 (Menu de disparo) ► Icon Guide

Submenu 2	Aplicação
Off	Não é apresentado qualquer guia de ícones.
On	Ao seleccionar um ícone do modo de disparo ou do menu de funções, será apresentada uma explicação do ícone em causa (posicione brevemente o cursor sobre o ícone para visualizar a explicação).

Guia de ícones

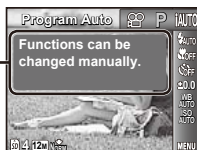

Imprimir a data da gravação [Date Stamp]

 (Menu de disparo) ► Date Stamp

Submenu 2	Aplicação
Off	A data não é imprimida.
On	Marcar a data da gravação nas fotografias novas.

- ! [Date Stamp] não está disponível se o relógio não tiver sido definido.
«Data, hora, fuso horário e idioma» (P. 17)
- ! Não é possível eliminar a marca de data.
- ! [Date Stamp] não está disponível no modo  ou durante o disparo sequencial.

Menus das Funções de Reprodução, Edição e Impressão

Reproduzir fotografias automaticamente [Slideshow]

[▶] (Menu de reprodução) ▶ Slideshow

Iniciar uma apresentação de imagens (slideshow)

Depois de premir o botão **⊕**, a apresentação de imagens é iniciada. Para interromper a apresentação de imagens, prima o botão **⊕** ou o botão **MENU**.

⚠ Durante uma apresentação de imagens, prima ▶ para avançar uma imagem, < para recuar uma imagem.

Alterar o tamanho da imagem [▶] [▼]

[▶] (Menu de reprodução) ▶ Edit ▶ [▼]

Submenu 2	Aplicação
LVGA 640 × 480	Esta opção guarda uma imagem de alta resolução como imagem individual com um tamanho inferior para utilização em anexos de correio electrónico e outras aplicações.
QVGA 320 × 240	

- 1 Utilize <▶ para seleccionar uma imagem.
- 2 Utilize Δ ▼ para seleccionar o tamanho e prima o botão **⊕**.

Recortar imagens [▶] [↔]

[▶] (Menu de reprodução) ▶ Edit ▶ [↔]

- 1 Utilize <▶ para seleccionar uma imagem e prima o botão **⊕**.
- 2 Utilize os botões de zoom para seleccionar o tamanho de recorte e Δ ▼ <▶ para posicionar o recorte.

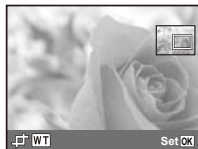

- 3 Prima o botão **⊕**.
 - A imagem editada será guardada como uma imagem individual.

Acrescentar som a imagens [M]

[Menu de reprodução] ► Edit ► [M]

- 1 Utilize <D> para seleccionar uma imagem.
- 2 Aponte o microfone na direcção da origem do som.

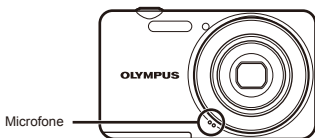

- 3 Prima o botão [M].
 - A gravação é iniciada.
 - A câmara adiciona (grava) som durante aprox. 4 segundos enquanto reproduz a imagem.
- ! O som adicionado à fotografia não pode ser reproduzido com esta câmara. Para ouvir o som, ligue a câmara a um PC.

Aperfeiçoar imagens [Perfect Fix]

[Menu de reprodução] ► Edit ► Perfect Fix

- ! Dependendo da imagem, a edição poderá não ser eficaz.
- ! O processo de aperfeiçoamento pode reduzir a resolução da imagem.

Submenu 1	Aplicação
All	Os efeitos [Lighting Fix] e [Redeye Fix] são aplicados em conjunto.
Lighting Fix	Apenas são iluminadas as secções escurecidas pela contraluz ou pela iluminação reduzida.
Redeye Fix	Correcção do efeito «olhos vermelhos» causado pelo flash.

- 1 Utilize Δ ∇ para seleccionar um método de correcção e prima o botão [M].
- 2 Utilize <D> para seleccionar uma imagem que pretenda aperfeiçoar e prima o botão [M].
 - A imagem aperfeiçoada é guardada como uma imagem individual.

Apagar imagens [Erase]

[Menu de reprodução] ► Erase

Submenu 1	Aplicação
All Erase	Todas as imagens da memória interna ou do cartão serão apagadas.
Sel. Image	As imagens são seleccionadas e apagadas individualmente.
Apagar	Elimina a imagem apresentada.

- ! Ao apagar as imagens da memória interna, não insira o cartão na câmara.
- ! Ao apagar imagens do cartão, insira previamente um cartão na câmara.

Para apagar todas as imagens [All Erase]

- 1 Utilize Δ / ∇ para seleccionar [All Erase] e prima o botão \odot .
- 2 Utilize Δ / ∇ para seleccionar [Yes] e prima o botão \odot .

Para seleccionar e apagar imagens individualmente [Sel. Image]

- 1 Utilize Δ / ∇ para seleccionar [Sel. Image] e prima o botão \odot .
- 2 Utilize \leftarrow / \rightarrow para seleccionar a imagem que pretende apagar e prima o botão \odot para adicionar uma marca \checkmark à imagem.
 - Prima o botão de zoom W para que seja apresentada uma visualização de índice. Pode seleccionar imagens rapidamente utilizando Δ / ∇ / \leftarrow / \rightarrow . Prima o botão T para voltar à apresentação de imagem única.

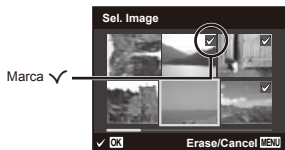

- 3 Repita o Passo 2 para seleccionar as imagens que serão apagadas e, em seguida, prima o botão **MENU** para apagar as imagens seleccionadas.
- 4 Utilize Δ / ∇ para seleccionar [Yes] e prima o botão \odot .
 - As imagens marcadas com \checkmark serão apagadas.

Guardar as definições de impressão nos dados da imagem [Print Order]

\triangleright (Menu de reprodução) \triangleright Print Order

- ! «Reservas de Impressão (DPOF)» (P. 49)
- ! A reserva de impressão apenas pode ser definida para imagens que estejam gravadas no cartão.

Proteger imagens [5]

\triangleright (Menu de reprodução) \triangleright 5

- ! As imagens protegidas não podem ser apagadas com [Erase] (P. 25, 39), [Sel. Image] ou [All Erase] (P. 39), mas todas as imagens são apagadas com [Memory Format]/[Format] (P. 41).

- 1 Utilize \leftarrow / \rightarrow para seleccionar uma imagem.
- 2 Prima o botão \odot .
 - Prima novamente o botão \odot para cancelar as definições.
- 3 Se for necessário, repita os Passos 1 e 2 para proteger outras imagens e prima o botão **MENU**.

Rodar imagens [5]

\triangleright (Menu de reprodução) \triangleright 5

- 1 Utilize \leftarrow / \rightarrow para seleccionar uma imagem.
- 2 Prima o botão \odot para rodar a imagem.
- 3 Se for necessário, repita os Passos 1 e 2 para criar definições para outras imagens e prima o botão **MENU**.
 - ! As novas orientações das fotografias ficarão gravadas, mesmo depois de desligar a câmara.

Menus de Outras Definições da Câmara

Apagar completamente os dados [Memory Format]/[Format]

☰ (Definições 1) ► Memory Format/Format

- ⓘ Antes de formatar, verifique se não existem dados importantes na memória interna ou no cartão.
- ⓘ É necessário formatar os cartões com esta câmara antes da primeira utilização ou após terem sido utilizados com outras câmaras ou computadores.

Submenu 2	Aplicação
Yes	Apaga completamente os dados de imagens da memória interna ¹¹ ou do cartão (Incluindo as imagens protegidas).
No	Cancela a formatação.

¹¹ Certifique-se de que remove o cartão antes de formatar a memória interna.

Copiar imagens da memória interna para o cartão [Backup]

☰ (Definições 1) ► Backup

Submenu 2	Aplicação
Yes	Cria uma cópia de segurança dos dados de imagens da memória interna para o cartão.
No	Cancela a cópia de segurança.

- ⓘ A criação de um cópia de segurança dos dados demora algum tempo. Antes de iniciar a criação da cópia de segurança, verifique se a bateria dispõe de energia suficiente.

Seleccionar um método para ligar a câmara a outros dispositivos [USB Connection]

☰ (Definições 1) ► USB Connection

Submenu 2	Aplicação
Auto	Quando a câmara é ligada a outro dispositivo, o ecrã de selecção de definições é apresentado.
Storage	Selecione ao transferir imagens para um computador ou quando utilizar o software fornecido com a câmara ligada a um computador.
MTP	Selecione ao transferir imagens para um computador com o Windows Vista ou Windows 7 sem utilizar o software fornecido.
Print	Selecione ao ligar a câmara a uma impressora compatível com PictBridge.

Copiar fotografias para um computador sem utilizar o software fornecido

Esta câmara é compatível com a Classe de Armazenamento de Massa USB. Pode transferir e guardar dados de imagens no seu computador enquanto a câmara estiver ligada ao computador.



Requisitos do sistema

Windows	Windows XP (Service Pack 1 ou posterior)/Windows Vista/Windows 7
Macintosh	Mac OS X v10.3 ou posterior

⚠ Mesmo que um computador possua portas USB, o funcionamento correcto não é garantido nos seguintes casos.

- computadores com portas USB instaladas através de uma placa de expansão, etc.
- computadores sem SO instalado de fábrica e computadores construídos em casa

Ligar a câmara com o botão Power On

 (Definições 1)  Power On

Submenu 2	Aplicação
No	A câmara não está ligada. Para ligar a câmara fotográfica, prima o botão ON/OFF.
Yes	Prima sem soltar o botão  para ligar a câmara no modo de reprodução.

Guardar o modo quando a câmara é desligada [Keep Settings]

 (Definições 1)  Keep  Settings

Submenu 2	Aplicação
Yes	O modo de disparo é guardado quando a câmara é desligada e é reactivado quando a câmara volta a ser ligada.
No	Quando a câmara é ligada, o modo de disparo é definido para o modo P.

Definir o som de operação [Beep]

 (Definições 1)  Beep

Submenu 2	Aplicação
Off/On	Activa ou desactiva o som de operação/som de aviso dos botões da câmara.

Ajustar o CCD e a função de processamento de imagem [Pixel Mapping]

 (Definições 1) ► Pixel Mapping

- ⓘ Esta função já vem ajustada de origem, não sendo necessário efectuar qualquer ajuste imediatamente após a compra. Recomenda-se que seja efectuada, aproximadamente, uma vez por ano.
- ⓘ Para obter melhores resultados, depois de tirar ou visualizar fotografias aguarde pelo menos um minuto antes de executar a função pixel mapping. Se a câmara for desligada durante a execução da função pixel mapping (mapeamento de píxeis), certifique-se de que a executa novamente.

Para ajustar o CCD e a função de processamento de imagem

Prima o botão  quando [Start] (Submenu 2) é apresentado.

- A câmara verifica e ajusta o CCD e a função de processamento de imagem em simultâneo.

Ajustar o brilho do ecrã

 (Definições 2) ► 

Submenu 2	Aplicação
Bright/Normal	Selecciona o brilho do ecrã em função da luminosidade circundante.

Poupar a carga da bateria entre fotografias [Power Save]

 (Definições 2) ► Power Save

Submenu 2	Aplicação
Off	Cancela a função [Power Save].
On	Se a câmara não for utilizada durante aprox. 10 segundos, o ecrã desliga-se automaticamente para poupar a carga da bateria.



Para sair do modo de standby

Prima um botão.

Alterar o idioma de visualização

 (Definições 2) ► 

Submenu 2	Aplicação
Idiomas	O idioma dos menus e das mensagens de erro apresentadas no ecrã pode ser seleccionado.

- ① Utilize   para seleccionar o idioma e prima o botão .

Definir a data e a hora [☺]

☺ (Definições 2) ► ☺

Para seleccionar a ordem de apresentação da data

- 1 Prima ► depois de definir o Minuto e utilize ▲ ▼ para seleccionar a ordem de apresentação da data.

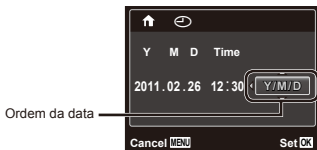

- 2 Prima o botão OK para concluir a operação.

! «Data, hora, fuso horário e idioma» (P. 17)

Alternar entre o fuso horário local e o de destino [World Time]

☺ (Definições 2) ► World Time

- ! Só será possível seleccionar um fuso horário com [World Time] se o relógio da câmara já tiver sido definido com [☺].

Submenu 2	Submenu 3	Aplicação
Home/ Alternate	🏠	A hora no fuso horário local (o fuso horário seleccionado para 🏠 no submenu 2).
	➡	A hora no fuso horário de destino (a hora seleccionada para ➡ no submenu 2).
🏠 ¹	—	Selecione o fuso horário local (🏠).
➡ ^{1,2}	—	Selecione o fuso horário de destino (➡).

¹ Em áreas em que a hora de Verão esteja em vigor, utilize ▲ ▼ para activar a hora de Verão ([Summer]).

² Quando selecciona um fuso horário, a câmara calcula automaticamente a diferença horária entre o fuso horário seleccionado e o fuso horário local (🏠) para apresentar a hora no fuso horário do local de destino (➡).

Imprimir

Impressão directa (PictBridge¹)

Ao ligar a câmara a uma impressora compatível com PictBridge, poderá imprimir imagens directamente sem utilizar um computador.

Para saber se a sua impressora é compatível com a função PictBridge, consulte o manual de instruções da impressora.

¹ PictBridge é um padrão de impressão utilizado para ligar câmaras digitais e impressoras de diferentes fabricantes e imprimir imagens directamente.

! Os modos de impressão, os tamanhos de papel e outros parâmetros que podem ser definidos na câmara variam de acordo com a impressora utilizada. Para mais informações, consulte o manual de instruções da impressora.

! Para obter mais informações sobre os tipos de papel disponíveis, o carregamento de papel e a instalação de tinteiros, consulte o manual de instruções da impressora.

Imprimir imagens com as definições padrão da impressora [Easy Print]

! No menu de configuração, defina [USB Connection] (P. 41) para [Print].

1 Apresentar no ecrã a imagem que será impressa.

! «Visualizar imagens» (P. 23)

2 Ligue a impressora e, em seguida, ligue a impressora à câmara.

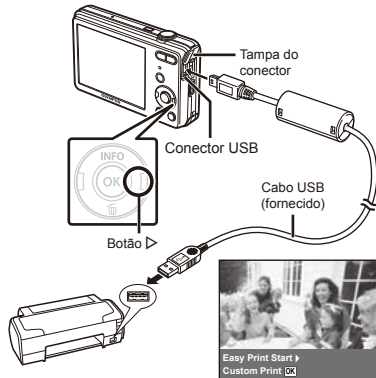

3 Prima **▶** para começar a imprimir.

4 Para imprimir outra imagem, utilize **◀▶** para seleccionar uma imagem e prima o botão **OK**.



Para sair da impressão

Após a imagem seleccionada ter sido exibida no ecrã, desligue o cabo USB da câmara e da impressora.



Alterar as definições de impressão da impressora [Custom Print]

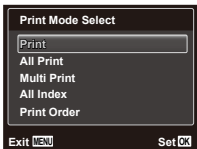

1 Execute os Passos 1 e 2 para [Easy Print] (P. 45) e prima o botão .

2 Utilize   para seleccionar o modo de impressão e prima o botão .



Submenu 2	Aplicação
Print	Esta função imprime a imagem seleccionada no Passo 5.
All Print	Esta função imprime todas as imagens guardadas na memória interna ou no cartão.
Multi Print	Esta opção imprime uma imagem num formato de múltiplas disposições.
All Index	Esta função imprime um índice de todas as imagens guardadas na memória interna ou no cartão.
Print Order ¹	Esta função imprime imagens com base nos dados de reserva de impressão do cartão.

¹ [Print Order] estará disponível apenas se tiverem sido efectuadas reservas de impressão. «Reservas de Impressão (DPOF)» (P. 49)

3 Utilize   para seleccionar [Size] (Submenu 3) e prima .

 Se o ecrã [Printpaper] não for apresentado, as opções [Size], [Borderless] e [Pics/Sheet] assumem as predefinições da impressora.

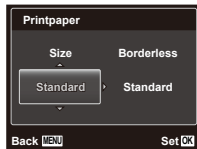

- 4** Utilize Δ ∇ para seleccionar as definições [Borderless] ou [Pics/Sheet] e prima o botão \odot .

Submenu 4	Aplicação
Off/On ¹	A imagem é impressa com uma margem à volta ([Off]). A imagem é impressa de forma a preencher todo o papel ([On]).
(O número de imagens por folha varia consoante a impressora.)	O número de imagens por folha ([Pics/Sheet]) apenas pode ser seleccionado se a opção [Multi Print] tiver sido seleccionada no Passo 2.

¹ As definições disponíveis para [Borderless] variam consoante a impressora.

- !** Se seleccionar [Standard] nos Passos 3 e 4, a imagem será impressa de acordo com as predefinições da impressora.



- 5** Utilize \triangleleft \triangleright para seleccionar uma imagem.

- 6** Prima Δ para efectuar uma reserva de impressão para a imagem actual. Prima ∇ para especificar definições detalhadas da impressora para a imagem actual.

Para efectuar as definições detalhadas de impressora

- ① Utilize Δ ∇ \triangleleft \triangleright para seleccionar a definição e prima o botão \odot .

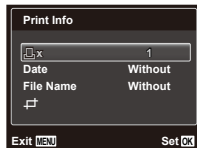

Submenu 5	Submenu 6	Aplicação
\odot x	0 a 10	Esta função define o número de impressões.
Date	With/Without	Ao seleccionar a opção [With] imprime as imagens com a data. Ao seleccionar a opção [Without] imprime a imagem sem a data.
File Name	With/Without	Ao seleccionar a opção [With] imprime o nome do ficheiro na imagem. Ao seleccionar a opção [Without] não imprime o nome do ficheiro na imagem.
∇	(Avança para o ecrã de definição).	Esta função permite seleccionar uma parte da imagem para impressão.

Para recortar uma imagem [✂]

- 1 Utilize os botões de zoom para seleccionar o tamanho do delimitador de recorte, utilize Δ ∇ \triangleleft \triangleright para mover o delimitador e, em seguida, prima o botão \odot .



- 2 Utilize Δ ∇ para seleccionar [OK] e prima o botão \odot .

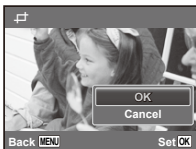

- 7 Se for necessário, repita os Passos 5 e 6 para seleccionar a imagem que pretende imprimir, especifique as definições detalhadas e defina [Single Print].

- 8 Prima o botão \odot .

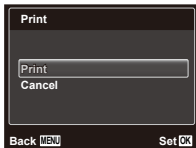

- 9 Utilize Δ ∇ para seleccionar [Print] e prima o botão \odot .

- A impressão é iniciada.
- Quando [Option Set] está seleccionado no modo [All Print], é apresentado o ecrã [Print Info].
- Quando a impressão terminar, é apresentado o ecrã [Print Mode Select].

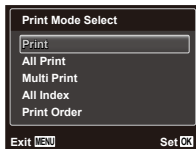

Para cancelar a impressão

- 1 Quando a mensagem [Do Not Remove USB Cable] for apresentada, prima o botão **MENU**, utilize Δ ∇ para seleccionar [Cancel] e, sem seguida, prima o botão \odot .

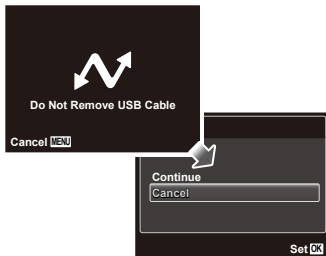

- 10 Prima o botão **MENU**.

- 11 Quando a mensagem [Remove USB Cable] for apresentada, desligue o cabo USB da câmara e da impressora.

Reservas de Impressão (DPOF¹)

Nas reservas de impressão, o número de impressões e a opção de impressão da data são guardados na imagem no cartão. Esta opção proporciona uma impressão fácil numa impressora ou loja de revelação com suporte para DPOF através da utilização das reservas de impressão do cartão, sem utilizar um computador ou uma câmara.

¹ DPOF é uma norma de armazenamento de informações de impressão automática a partir de câmaras digitais.

- ❗ As reservas de impressão apenas podem ser definidas para as imagens armazenadas no cartão. Insira um cartão com imagens gravadas antes de efectuar reservas de impressão.
- ❗ As reservas DPOF definidas por outro equipamento não podem ser alteradas nesta câmara. Faça alterações através do equipamento original. A criação de novas reservas DPOF com esta câmara apagará as reservas efectuadas pelo outro dispositivo.
- ❗ Pode efectuar reservas de impressão DPOF de até 999 imagens por cartão.

Reserva de impressão individual []

1 Visualize o menu de configuração.

❗ «Utilizar o Menu» (P. 4)

2 A partir do menu de reprodução [], seleccione [Print Order] e, em seguida, prima o botão [OK].

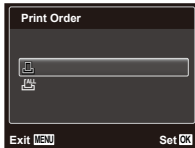

3 Utilize [] para seleccionar [] e prima o botão [OK].



- 4** Utilize \triangleleft \triangleright para seleccionar a imagem para reserva de impressão. Utilize \triangle ∇ para seleccionar a quantidade. Prima o botão OK .

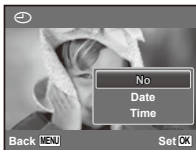

- 5** Utilize \triangle ∇ para seleccionar a opção de ecrã [OK] (impressão de data) e prima o botão OK .

Submenu 2	Aplicação
No	Esta função imprime apenas a imagem.
Date	Esta função imprime a imagem com a respectiva data.
Time	Esta função imprime a imagem com a respectiva hora.

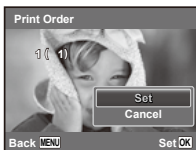

- 6** Utilize \triangle ∇ para seleccionar [Set] e prima o botão OK .

Reservar uma impressão de cada uma das imagens no cartão [FALL]

- 1 Execute os Passos 1 e 2 em [OK] (P. 49).
- 2 Utilize \triangle ∇ para seleccionar [FALL] e prima o botão OK .
- 3 Execute os Passos 5 e 6 em [OK] .

Repor todos os dados da reserva de impressão

- 1 Execute os Passos 1 e 2 em [OK] (P. 49).
- 2 Utilize \triangle ∇ para seleccionar [OK] ou [FALL] e prima o botão OK .

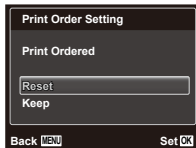

- 3 Utilize \triangle ∇ para seleccionar [Reset] e prima o botão OK .

Repor os dados da reserva de impressão de imagens seleccionadas

- 1** Execute os Passos 1 e 2 em [F4] (P. 49).
- 2** Utilize $\Delta \nabla$ para seleccionar [F4] e prima o botão \odot .
- 3** Utilize $\Delta \nabla$ para seleccionar [Keep] e prima o botão \odot .
- 4** Utilize $\triangleleft \triangleright$ para seleccionar a imagem com a reserva de impressão que pretende cancelar. Utilize $\Delta \nabla$ para definir a quantidade de impressão para «0».
- 5** Se necessário, repita o Passo 4 e, em seguida, prima o botão \odot quando terminar.
- 6** Utilize $\Delta \nabla$ para seleccionar a opção de ecrã [☺] (impressão de data) e prima o botão \odot .
 - As definições são aplicadas às restantes imagens com os dados da reserva de impressão.
- 7** Utilize $\Delta \nabla$ para seleccionar [Set] e prima o botão \odot .

Sugestões de Utilização

Se a câmara não funcionar conforme pretendido, ou se surgir uma mensagem de erro no ecrã, e não souber o que fazer, consulte as informações abaixo para corrigir o(s) problema(s).

Resolução de problemas

Bateria

«A câmara não funciona mesmo quando a bateria está instalada».

- Insira uma bateria recarregada na direcção correcta. «Introduzir a bateria e o cartão de memória SD/SDHC (vendido em separado)» (P. 12), «Carregar a bateria e configurar utilizando o CD fornecido» (P. 13), «Carregar a bateria com o adaptador USB-CA fornecido» (P. 16)
- O desempenho da bateria poderá ter sido reduzido temporariamente devido a temperaturas baixas. Tire a bateria da câmara e aqueça-a, colocando-a no bolso durante alguns momentos.

Cartão/Memória interna

«É apresentada uma mensagem de erro».



«Mensagem de erro» (P. 53)

Botão disparador

«Não é tirada nenhuma fotografia quando o botão disparador é premido.»

- Cancele o modo de descanso. Para poupar a energia da bateria, a câmara entra automaticamente em modo de descanso e o ecrã desliga-se caso não se verifique qualquer operação durante 3 minutos, quando a câmara está ligada. Não é tirada nenhuma fotografia mesmo quando o botão disparador é totalmente premido neste modo. Antes de tirar uma fotografia, utilize os botões de zoom ou outros botões para retirar a câmara do modo de descanso.

Se a câmara não for manuseada durante 12 minutos, desligar-se-á automaticamente. Prima o botão **ON/OFF** para ligar a câmara.

- Prima o botão  para mudar para o modo de disparo.
- Aguarde até que  (carregamento do flash) pare de piscar antes de começar a fotografar.

Ecrã

«É difícil ver».

- Poderá ter ocorrido condensação¹¹. Desligue a câmara e aguarde até que o corpo da máquina se adapte às condições de temperatura ambiente antes de fotografar.
- ¹¹ Poderá ocorrer formação de gotas de humidade dentro da câmara se esta for subitamente transferida de um local frio para um local quente e húmido.

«Surgem linhas verticais no ecrã».

- Esta condição pode ocorrer quando a câmara é apontada para um assunto extremamente luminoso sob um céu limpo ou condições semelhantes. Porém, as linhas não surgem na imagem final.

«A luz é capturada na fotografia».

- Fotografar com flash em situações de pouca luz resulta numa imagem com muitos reflexos da luz do flash no pó que se encontra no ar.

Função de data e hora

«As definições de data e hora voltam à predefinição».

- Se a bateria for removida e deixada fora da câmara durante cerca de um dia¹², as definições de data e hora voltam às predefinições e terão de ser novamente definidas.
- ¹² O tempo necessário para que as definições de data e hora voltem às predefinições varia consoante o tempo durante o qual a bateria esteve inserida na câmara.

«Data, hora, fuso horário e idioma» (P. 17)





Diversos









«A câmara emite ruídos ao fotografar».

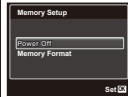

- Mesmo quando não são efectuadas quaisquer operações, a câmara pode activar a objectiva, provocando ruídos. Isto deve-se ao facto de a câmara efectuar automaticamente acções de focagem automática, a partir do momento em que está pronta para disparar.

Mensagem de erro

- ! Se uma das seguintes mensagens surgir no ecrã, verifique qual é a solução correspondente.

Mensagem de erro	Solução
 Card Error	Problema no cartão Insira um cartão novo.
 Write Protect	Problema no cartão O interruptor de protecção contra a escrita está definido para o lado «LOCK». Liberte o interruptor.
 Memory Full	Problema na memória interna <ul style="list-style-type: none">• Insira um cartão.• Apague as imagens indesejadas.¹
 Card Full	Problema no cartão <ul style="list-style-type: none">• Substitua o cartão.• Apague as imagens indesejadas.¹
	Problema no cartão Utilize Δ ∇ para seleccionar [Format] e prima o botão \odot . Em seguida, utilize Δ ∇ para seleccionar [Yes] e prima o botão \odot . ²

Mensagem de erro	Solução
	Problema na memória interna Utilize Δ ∇ para seleccionar [Memory Format] e prima o botão \odot . Em seguida, utilize Δ ∇ para seleccionar [Yes] e prima o botão \odot . ²
 No Picture	Problema na memória interna/ Cartão Tire fotografias antes de as visualizar.
 Picture Error	Problema com a imagem seleccionada Utilize software de aperfeiçoamento de imagem, etc., para visualizar a imagem num computador. Se ainda assim não conseguir visualizar a imagem, o ficheiro de imagem estará corrupto.
 The Image Cannot Be Edited	Problema com a imagem seleccionada Utilize software de aperfeiçoamento de imagem, etc., para editar a imagem num computador.
 Battery Empty	Problema da bateria Carregue a bateria.
 No Connection	Problema de ligação Ligue a câmara ao computador ou à impressora de modo correcto.
 No Paper	Problema da impressora Coloque papel na impressora.
 No Ink	Problema da impressora Substitua o tinteiro da impressora.

Mensagem de erro	Solução
 Jammed	Problema da impressora Retire o papel encravado.
Settings Changed³	Problema da impressora Volte ao estado no qual a impressora pode ser utilizada.
 Print Error	Problema da impressora Desligue a câmara e a impressora, verifique se existem problemas com a impressora e volte a ligá-la.
 Cannot Print⁴	Problema com a imagem seleccionada Utilize um computador para imprimir.

¹ Antes de apagar imagens importantes, transfira-as para um computador.

² Todos os dados serão apagados.

³ Esta mensagem é apresentada, por exemplo, quando o tabuleiro do papel da impressora for removido. Não utilize a impressora enquanto estiver a alterar as definições de impressão da câmara.

⁴ Esta câmara poderá não ser capaz de imprimir imagens criadas por outras câmaras.

Sugestões de fotografia

Se não tiver a certeza de como tirar a fotografia desejada, consulte as informações abaixo.

Focagem



«Focar o assunto»

- **Fotografar um assunto que não esteja no centro do ecrã**

Depois de focar um objecto à mesma distância que o assunto, componha o enquadramento e tire a fotografia.

Premir o botão disparador até meio (P. 20)

- **Defina [AF Mode] (P. 35) para [Face/iESP]**
- **Fotografar no modo [AF Tracking] (P. 35)**

A câmara procura automaticamente o movimento do assunto, focando-o de forma contínua.

- **Tirar uma fotografia a assuntos quando a focagem automática é difícil**

Nos seguintes casos, depois de focar um objecto (premindo o botão disparador até meio) com contraste elevado e que se situe à mesma distância que o assunto, componha o enquadramento e tire a fotografia.

Assuntos com contraste baixo

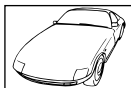

Quando surgem no centro do ecrã objectos extremamente luminosos



Objecto sem linhas verticais¹

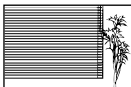

¹ Também é um bom procedimento compor a fotografia segurando a câmara verticalmente para focar e, em seguida, voltar à posição horizontal para disparar.

Quando os objectos se encontram a distâncias diferentes



Objecto em movimento rápido

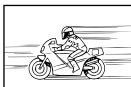



O assunto não está no centro do enquadramento



Movimentação da câmara



«Tirar fotografias sem tremer a câmara»

- **Tirar fotografias com o modo**  (P. 27)
- **Seleccionar**  (Sport) **no modo SCN** (P. 27)
O modo  (Sport) utiliza uma velocidade de disparo rápida e pode reduzir a desfocagem provocada por um assunto em movimento.
- **Tirar fotografias com uma sensibilidade ISO elevada**
Se for seleccionada uma sensibilidade ISO elevada, as fotografias podem ser tiradas com uma velocidade de disparo rápida, mesmo em localizações onde não seja possível utilizar o flash.
«Seleccionar a sensibilidade ISO» (P. 33)

Exposição (brilho)



«Tirar fotografias com o brilho certo»

- **Tirar fotografias utilizando o flash [Fill In]** (P. 31)
Um assunto em contraluz é iluminado.
- **Tirar fotografias utilizando a compensação da exposição** (P. 32)
Ajuste o brilho ao visualizar o ecrã para tirar a fotografia. Normalmente, tirar fotografias de assuntos brancos (tais como neve) resulta em imagens mais escuras do que o assunto real. Utilize a compensação da exposição para ajustar na direcção positiva (+), de modo a recriar os brancos tal como são na realidade. Por outro lado, ao tirar fotografias de assuntos escuros, será mais eficaz ajustar na direcção negativa (-).

Matiz de cor

WB

«Tirar fotografias com cores no mesmo tom com que aparecem»

- **Fotografar seleccionando o balanço de brancos (P. 33)**

Normalmente, é possível obter os melhores resultados na maioria dos ambientes com a definição [WB Auto], mas, para alguns assuntos, deve tentar experimentar definições diferentes. (Esta situação é especialmente verdadeira para as sombras com um céu limpo, definições de luz natural misturada com luz artificial e situações semelhantes.)

Qualidade de imagem



«Tirar fotografias mais nítidas»

- **Tirar fotografias com o zoom óptico**
Evite utilizar o zoom digital (P. 22, 36) para fotografar.
- **Tirar fotografias com uma sensibilidade ISO reduzida**

Se a fotografia for tirada com uma sensibilidade ISO elevada, poderá ocorrer ruído (pequenos pontos coloridos e ausência da homogeneidade cromática da imagem original), e a imagem final poderá ficar granulosa. A imagem resultante também será mais granulosa do que se tivesse sido utilizada uma sensibilidade ISO reduzida.

«Seleccionar a sensibilidade ISO» (P. 33)

Bateria



«Prolongar a vida útil da bateria»

- **Evite as seguintes operações quando não estiver a tirar fotografias, dado que poderão gastar a energia da bateria**
 - Premir repetidamente o botão disparador até meio
 - Utilizar o zoom repetidamente
- **Defina [Power Save] (P. 43) para [On]**

Sugestões de reprodução/edição

Reproduzir



«Reproduzir imagens da memória interna e do cartão»

- **Remova o cartão ao reproduzir imagens da memória interna**
«Remover o cartão de memória SD/SDHC» (P. 13)

Edição



«Apagar o som gravado com uma imagem»

- **Gravar por cima do som com silêncio ao reproduzir a imagem**
«Adicionar som às imagens [🔊]» (P. 39)

Apêndice

Cuidados a ter com a câmara fotográfica

Exterior

- Limpe cuidadosamente com um pano macio. Se a câmara estiver muito suja, molhe o pano em água tépida com sabão e escorra-o bem. Limpe a câmara com o pano húmido e seque-a com um pano seco. Se utilizou a câmara na praia, utilize um pano molhado em água doce e escorra bem.

Ecrã

- Limpe cuidadosamente com um pano macio.

Objectiva

- Sobre o pó da objectiva e, depois, limpe suavemente com um agente de limpeza de objectivas.
- ! Não utilize solventes fortes como benzina ou álcool, ou panos quimicamente tratados.
- ! Se a objectiva não for limpa, poderá surgir bolor na superfície da mesma.

Bateria/Adaptador USB-CA

- Limpe suavemente com um pano macio e seco.

Armazenamento

- Quando armazena a câmara durante longos períodos de tempo, retire a bateria, o adaptador USB-CA e o cartão, mantendo-os num local seco e bem ventilado.
- Introduza a bateria periodicamente e verifique as funções da câmara.
- ! Evite deixar a câmara em locais onde existam produtos químicos, pois poderá ocorrer corrosão.

A bateria e o adaptador USB-CA

- Esta câmara utiliza uma bateria de iões de lítio Olympus (LI-70B). Não pode ser utilizado qualquer outro tipo de bateria.
- ! Cuidado:
Existe um risco de explosão caso a bateria seja substituída por um tipo de bateria incorrecto. Elimine a bateria usada respeitando as instruções. (P. 64)
- O consumo de energia da câmara varia mediante as funções utilizadas.
- A energia é gasta continuamente perante as condições descritas em seguida, fazendo com que a bateria se gaste rapidamente.
 - O zoom é utilizado repetidamente.
 - O botão disparador é premido até meio repetidamente no modo de fotografia, ativando a focagem automática.
 - Uma imagem é visualizada no ecrã durante um longo período de tempo.
 - A câmara está ligada a uma impressora.
- A utilização de uma bateria gasta pode fazer com que a câmara se desligue sem apresentar o aviso de bateria fraca.
- No momento da aquisição, a bateria recarregável não está totalmente carregada. Utilize o adaptador USB-CA F-2AC fornecido (doravante designado por adaptador USB-CA) para carregar a bateria antes de utilizar.
- Quando o adaptador USB-CA incluído é utilizado, o carregamento demora, normalmente, cerca de 3 horas (o tempo varia conforme a utilização).

- O adaptador USB-CA fornecido destina-se apenas ao carregamento e reprodução. Não tire fotografias enquanto o adaptador USB-CA estiver ligado à câmara. A reprodução da câmara não é possível sem a bateria mesmo quando o adaptador USB-CA está ligado.
- O adaptador USB-CA incluído foi concebido para ser utilizado apenas com esta câmara. Não é possível carregar outras câmaras com este adaptador USB-CA. Não utilize com quaisquer outros dispositivos.
- Para adaptador USB-CA de ligação directa:
O adaptador USB-CA incluído destina-se a ser utilizado correctamente numa posição vertical ou colocado no chão.

Ligar a câmara a um computador

A bateria pode ser carregada ligando a câmara a um computador.

Utilizar o adaptador USB-CA no estrangeiro

- O adaptador CA pode ser utilizado na maior parte das fontes eléctricas domésticas de 100 V a 240 V AC (50/60Hz) em todo o mundo. No entanto, consoante o país ou área em que se encontra, a tomada de parede CA pode ter uma forma diferente e o adaptador USB-CA pode precisar de um adaptador de ficha para a tomada de parede. Para mais pormenores, consulte a sua loja local de equipamento eléctrico ou a agência de viagens.
- Não utilize conversores de voltagem para viagem, pois poderão danificar o seu adaptador USB-CA.

Utilizar um cartão de memória SD/SDHC

Um cartão (ou a memória interna) também corresponde ao rolo de filme que grava imagens numa câmara analógica. Porém, as imagens gravadas (dados) podem ser apagadas, e também é possível aperfeiçoá-las através de um computador. Pode remover e trocar os cartões da câmara mas, com a memória interna, isso não é possível. A utilização de cartões de maior capacidade permite-lhe tirar mais fotografias.

Interruptor de protecção contra a escrita do cartão SD/SDHC

O corpo do cartão SD/SDHC inclui um interruptor de protecção contra a escrita. Se definir o interruptor para o lado «LOCK», não será possível gravar ou eliminar dados do cartão, nem formatar o mesmo. Liberte o interruptor para permitir a gravação.



Cartões compatíveis com esta câmara

Cartões de memória SD/SDHC (visite a página da Olympus na Internet para obter mais informações sobre os cartões de memória testados e aprovados para utilização)



Utilizar um cartão novo

É necessário formatar os cartões com esta câmara antes da primeira utilização ou após terem sido utilizados com outras câmaras ou computadores.

[Memory Format]/[Format] (P. 41)

Verificar a localização onde são guardadas as imagens

O indicador de memória mostra se está a ser utilizada a memória interna ou o cartão no modo de disparo e no modo de reprodução.

Indicador de memória actual

: Está a ser utilizada a memória interna

: Está a ser utilizado o cartão

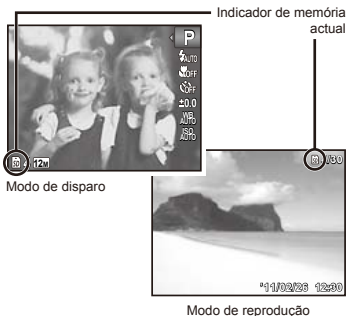

- ⚠ Mesmo que utilize [Memory Format]/[Format], [Erase], [Sel. Image] ou [All Erase], os dados do cartão não serão completamente apagados. Quando deitar fora um cartão que já não pretenda utilizar, danifique o cartão para evitar que sejam recuperados dados pessoais do mesmo.

Processo de leitura/gravação do cartão

Durante o disparo, o indicador da memória actual acende a vermelho enquanto a câmara estiver a gravar dados. Nunca abra o compartimento da bateria/cartão nem desligue o cabo USB. Caso contrário, poderá não só danificar os dados de imagem como também tomar a memória interna ou o cartão inutilizáveis.



Acende a vermelho

Número de imagens armazenáveis (fotografias)/Duração da gravação contínua (vídeos) na memória interna e nos cartões SD/SDHC

Os valores para o número de fotografias armazenáveis e para a duração da gravação contínua são aproximados. A capacidade efectiva varia consoante as condições de disparo e o cartão utilizado.

Fotografias

Tamanho da imagem	Compressão	Número de fotografias armazenáveis	
		Memória interna	Cartão de memória SD/SDHC (1 GB)
12M 3968×2976	FINE	2	149
	NORM	5	295
8M 3264×2448	FINE	4	219
	NORM	7	430
5M 2560×1920	FINE	6	353
	NORM	12	683
3M 2048×1536	FINE	10	566
	NORM	20	1.122
2M 1600×1200	FINE	17	924
	NORM	34	1.848
1M 1280×960	FINE	26	1.428
	NORM	52	2.856
VGA 640×480	FINE	105	5.712
	NORM	193	9.999
16:9S 1920×1080	FINE	15	860
	NORM	31	1.698

Vídeos

Tamanho da imagem	Frame Rate	Duração da gravação contínua			
		Memória interna		Cartão de memória SD/SDHC (1 GB)	
		Com som	Sem som	Com som	Sem som
640×480	30	9 seg.	9 seg.	8 min. 53 seg.	8 min. 56 seg.
	15	19 seg.	19 seg.	17 min. 42 seg.	17 min. 52 seg.
320×240	30	27 seg.	27 seg.	24 min. 42 seg.	25 min. 0 seg.
	15	53 seg.	55 seg.	48 min. 51 seg.	50 min. 1 seg.



 O tamanho máximo de um ficheiro de vídeo é de 2 GB, independentemente da capacidade do cartão.

Aumentar o número de imagens que podem ser fotografadas

Apague as imagens que não pretenda manter ou ligue a câmara a um computador ou outro dispositivo para guardar as imagens e, em seguida, apague as imagens da memória interna ou do cartão.

[Erase] (P. 25, 39), [Sel. Image] (P. 39), [All Erase] (P. 39), [Memory Format]/[Format] (P. 41)

PRECAUÇÕES DE SEGURANÇA

	CUIDADO RISCO DE CHOQUE ELÉCTRICO NÃO ABRIR	
CUIDADO: PARA REDUZIR O RISCO DE CHOQUE ELÉCTRICO NÃO REMOVA A TAMPA (OU TRASEIRA). NÃO EXISTEM PEÇAS REPARÁVEIS PELO UTILIZADOR NO INTERIOR. CONTACTE OS SERVIÇOS TÉCNICOS QUALIFICADOS DA OLYMPUS.		



Um ponto de exclamação dentro de um triângulo alerta o utilizador em relação a instruções importantes de funcionamento e manutenção, inseridas na documentação fornecida com o produto.



PERIGO

Se o produto for utilizado sem cumprir as informações subjacentes a este símbolo, poderão resultar lesões graves ou morte.



ADVERTÊNCIA

Se o produto for utilizado sem cumprir as informações subjacentes a este símbolo, poderão resultar lesões ou morte.



CUIDADO

Se o produto for utilizado sem cumprir as informações subjacentes a este símbolo, poderão resultar danos pessoais de pequena ordem, danos no equipamento ou perda de dados importantes.

ATENÇÃO!

PARA EVITAR O RISCO DE INCÊNDIO OU DE CHOQUES ELÉCTRICOS, NUNCA DESMONTE OU EXPONHA ESTE EQUIPAMENTO À ÁGUA, NEM MANUSEIE EM LOCAIS DE HUMIDADE ELEVADA.

Precauções gerais

Ler todas as instruções — Antes de utilizar o produto, leia todas as instruções de funcionamento. Guarde todos os manuais e documentação para futura referência.

Limpeza — Antes de limpar, desligue sempre o aparelho da tomada. Utilize apenas um pano húmido. Nunca utilize qualquer tipo de líquido ou aerossol, ou qualquer tipo de solvente orgânico para limpar este produto.

Suportes — Para sua segurança, e para evitar danos no produto, utilize apenas os acessórios recomendados pela Olympus.

Água e Humidade — Para conhecer as precauções a ter com os designs de produtos à prova de água, leia as secções sobre resistência a condições atmosféricas.

Localização — Para evitar danos no aparelho, coloque o aparelho sobre um tripé, prateleira ou suporte estável.

Fonte de Alimentação — Ligue este aparelho apenas à fonte de alimentação especificada no aparelho.

Trovoada — Se ocorrerem trovoadas durante a utilização do adaptador USB-CA, remova-o imediatamente da tomada de parede.

Objectos Estranhos — Para evitar danos pessoais, nunca insira um objecto de metal no produto.

Calor — Nunca utilize ou guarde este aparelho junto a fontes de calor como radiadores, grelhas de calor, fogões ou qualquer outro tipo de equipamento ou aplicação que gere calor, incluindo amplificadores estéreo.

Manuseamento da câmara



ADVERTÊNCIA

- Não utilize a câmara perto de gases inflamáveis ou explosivos.
 - Não utilize o flash e o LED a curta distância das pessoas (bebés, crianças pequenas, etc.).
 - Deverá manter uma distância de, pelo menos, 1 m do rosto das pessoas. O disparo do flash demasiado perto dos olhos pode causar uma perda de visão momentânea.
 - Mantenha a câmara fora do alcance de crianças pequenas e bebés.
 - Utilize e guarde sempre a câmara fora do alcance das crianças pequenas e bebés, para prevenir as seguintes situações de perigo que poderão causar sérias lesões:
 - Ficar preso na correia da câmara, provocando asfixia.
 - Ingerir acidentalmente a bateria, cartões ou outras peças pequenas.
 - Disparar o flash acidentalmente contra os seus próprios olhos ou contra os olhos de outra criança.
 - Lesionar-se acidentalmente com as peças amovíveis da câmara.
 - Não olhe para o sol ou para luzes fortes através da câmara.
 - Não utilize ou guarde a câmara em locais com pó ou humidade.
 - Durante o disparo, não tape o flash com a mão.
 - Utilize apenas cartões de memória SD/SDHC. Nunca utilize outros tipos de cartões.
- Se introduzir acidentalmente outro tipo de cartão na câmara, contacte um distribuidor ou centro de assistência autorizado. Não tente forçar a saída do cartão.



CUIDADO

- Se notar algum cheiro, ruído ou fumo estranho, interrompa imediatamente a utilização da câmara.

- Nunca retire a bateria com as mãos descobertas, pois poderá causar um incêndio ou queimar as suas mãos.
- **Nunca segure ou manuseie a câmara com as mãos molhadas.**
- **Não deixe a câmara em locais onde poderá ficar sujeita a temperaturas extremamente elevadas.**
- Se o fizer, poderá deteriorar peças e, em certas circunstâncias, causar um incêndio na câmara. Não utilize o adaptador USB-CA se estiver coberto (por ex. com um cobertor). Poderá causar sobreaquecimento, originando um incêndio.
- **Manuseie a câmara com cuidado para evitar queimaduras provocadas por baixo calor.**
- Quando a câmara contém peças metálicas, o sobreaquecimento das mesmas poderá provocar queimaduras de baixo calor. Preste atenção ao seguinte:
 - Quando utilizada por muito tempo, a câmara ficará quente. Se continuar a segurar a câmara fotográfica nestas condições, poderá sofrer uma queimadura de baixo calor.
 - Em locais sujeitos a temperaturas extremamente baixas, a temperatura do corpo da câmara poderá ser mais baixa do que a temperatura ambiente. Se possível, use luvas quando manusear a câmara nestas circunstâncias.
- **Tenha cuidado com a correia.**
- Ao transportar a câmara, tenha cuidado com a correia. Facilmente poderá ficar presa em objectos e causar danos graves.

Precações de manuseamento da bateria

Siga estas indicações importantes para evitar que ocorram fugas de líquidos, sobreaquecimentos, incêndios, explosões ou para evitar choques eléctricos ou queimaduras.

PERIGO

- A câmara usa uma bateria de iões de lítio especificada pela Olympus. Carregue a bateria com o adaptador USB-CA especificado. Não utilize outros adaptadores USB-CA.
- Nunca aqueça ou queime a bateria.
- Tenha cuidado ao transportar ou guardar as baterias a fim de evitar que entrem em contacto com objectos metálicos, tais como jóias, ganchos, agrafos, etc.
- Nunca guarde baterias em locais onde estarão expostas a luz solar directa ou sujeitas a altas temperaturas no interior de um veículo quente, perto de uma fonte de calor, etc.
- Para evitar fuga de líquidos ou avaria dos terminais da bateria, siga cuidadosamente todas as instruções referentes à utilização da bateria. Nunca tente desmontar uma bateria ou modificá-la de nenhuma maneira, por soldadura, etc.
- Se o líquido da bateria entrar em contacto com os seus olhos, lave-os imediatamente com água corrente fresca e limpa, e procure assistência médica imediatamente.

ADVERTÊNCIA

- Mantenha as baterias sempre secas.
- Para evitar que ocorram fugas de líquidos e sobreaquecimentos, ou que sejam causados incêndios ou explosões, utilize apenas as baterias recomendadas para este produto.
- Introduza a bateria cuidadosamente, tal como descrito nas instruções de funcionamento.
- Se a bateria recarregável não for carregada dentro do tempo especificado, interrompa o carregamento e não a utilize.
- Não utilize uma bateria rachada ou partida.
- Se a bateria tiver uma fuga, estiver descolorada ou deformada, ou apresentar qualquer outra anomalia durante o funcionamento, interrompa a utilização da câmara.
- Se o líquido da bateria entrar em contacto com a roupa ou a pele, retire a roupa e lave imediatamente a parte afectada com água corrente fresca e limpa. Se o líquido queimar a pele, procure ajuda médica imediatamente.
- Nunca exponha a bateria a fortes impactos nem a vibrações contínuas.

CUIDADO

- Antes de carregar, inspecione a bateria sempre cuidadosamente em relação a eventuais fugas, descoloração, deformação ou qualquer outra situação anormal.
- A bateria poderá ficar quente durante uma utilização prolongada. Para evitar queimaduras ligeiras, não remova a bateria imediatamente após a utilização da câmara.
- Antes de armazenar a câmara durante um período de tempo prolongado, retire sempre a bateria.

Precações sobre o ambiente de utilização

- Para proteger a tecnologia de alta precisão contida neste produto, nunca deixe a câmara nos locais abaixo indicados, durante a sua utilização ou armazenamento:
 - Locais onde a temperatura e/ou humidade seja elevada ou sofra mudanças extremas. Luz solar directa, praias, veículos fechados ou perto de outras fontes de calor (fogões, radiadores, etc.) ou humidificadores.
 - Em ambientes com areia ou poeira.
 - Perto de produtos inflamáveis ou explosivos.
- Em locais molhados, tais como, casas de banho ou à chuva. Ao utilizar produtos com resistência às condições atmosféricas, leia também os respectivos manuais.
- Em locais sujeitos a fortes vibrações.

- Nunca deixe cair a câmara nem a submeta a fortes impactos ou vibrações.
- Ao colocar a câmara ou ao removê-la de um tripé, rode o parafuso do tripé e não a câmara.
- Antes de transportar a câmara, remova o tripé e todos os outros acessórios que não sejam da OLYMPUS.
- Não toque nos contactos eléctricos da câmara.
- Não deixe a câmara apontada directamente para o sol. Isto poderá causar danos na objectiva ou na cortina do disparador, descoloração, imagens fantasmas no CCD ou, possivelmente, incêndios.
- Não pressione nem exerça força excessiva sobre a objectiva.
- Antes de guardar a câmara por um longo período de tempo, retire a bateria. Selecciona um local fresco e seco para a guardar a fim de evitar a condensação ou formação de bolor no interior da câmara. Após o armazenamento, teste a câmara ligando-a e pressionando o botão disparador para se certificar de que está a funcionar normalmente.
- A câmara poderá não funcionar correctamente se utilizada numa localização em que esteja sujeita a um campo magnético/electromagnético, ondas radioeléctricas ou voltagem elevada, como junto a um televisor, microondas, jogo de vídeo, altifalantes com volume elevado, unidade de ecrã de grandes dimensões, torre de televisão/rádio ou torres de transmissão. Nesses casos, desligue e volte a ligar a câmara antes de prosseguir com a utilização da mesma.
- Cumpra sempre as restrições do sistema de funcionamento descritas no manual da câmara fotográfica.

Precauções de manuseamento da bateria

- Esta câmara utiliza uma bateria de iões de lítio especificada pela Olympus. Não utilize qualquer outro tipo de bateria.
- Se os terminais da bateria ficarem molhados ou gordurosos, poderá haver falha no contacto da câmara. Limpe a câmara muito bem antes de a utilizar.
- Recarregue sempre a bateria antes de a utilizar pela primeira vez ou se não foi utilizada durante um longo período de tempo.
- Quando utilizar a câmara com bateria em locais com baixas temperaturas, tente manter a câmara e a bateria sobressalente o mais quentes possível. Uma bateria que se tenha descarregado a baixas temperaturas pode restabelecer-se quando colocada à temperatura ambiente.
- O número de imagens que poderá tirar varia consoante as condições fotográficas ou a bateria.
- Proceda à reciclagem da bateria para poupar os recursos do nosso planeta. Ao eliminar baterias velhas, certifique-se de que cobre os terminais e cumpra sempre a legislação e a regulamentação locais.

Ecrã LCD

- Não pressione o ecrã com demasiada força; caso contrário, a imagem poderá ficar difusa, originando uma falha no modo de reprodução ou danos no ecrã.
- Poderá surgir uma faixa de luz na parte superior/inferior do ecrã, mas não se trata de uma avaria.
- Quando se visualiza um assunto diagonalmente na câmara, as margens podem surgir em ziguezague no ecrã. Não se trata de uma avaria; no modo de reprodução este fenómeno é menos visível.
- Em locais sujeitos a baixas temperaturas, o ecrã LCD poderá demorar algum tempo a acender ou a sua cor poderá mudar temporariamente. Quando utilizar a câmara em locais muito frios, tente colocá-la, ocasionalmente, num local quente. Um ecrã LCD que apresente um desempenho debilitado devido às baixas temperaturas, recuperará quando estiver em locais com temperaturas normais.
- O LCD utilizado no ecrã é concebido através de tecnologias de elevada precisão. No entanto, poderão surgir constantemente pontos pretos ou claros no ecrã LCD. Devido às suas características ou ao ângulo de visualização do ecrã, o ponto poderá não ser uniforme em cor e em brilho. Não se trata de uma avaria.

Avisos legais e outros

- A Olympus não assume qualquer responsabilidade nem oferece garantias referentes a qualquer dano ou benefício que possa advir do uso legal desta unidade, ou qualquer petição de terceiros que seja causada pelo uso inadequado deste produto.
- A Olympus não assume qualquer responsabilidade nem oferece garantia referente a qualquer dano ou benefício que, ou benefício que possa advir do uso legal desta unidade, que seja causado pela eliminação de dados das imagens.

Renúncia da garantia

- A Olympus não assume qualquer responsabilidade nem oferece garantia, expressa ou implícita, através de ou no que diz respeito ao conteúdo da documentação escrita ou do software, nem em caso algum assumirá a responsabilidade por qualquer garantia implícita na comercialização ou adaptação para qualquer fim particular ou por qualquer prejuízo consequente, fortuito ou indirecto (incluindo, mas não limitado aos prejuízos causados por perdas de lucros comerciais, interrupção comercial e perda de informações comerciais) que possam surgir da utilização ou incapacidade de utilização desta documentação escrita, software ou equipamento. Alguns países não permitem a exclusão ou limitação da responsabilidade por prejuízos consequentes ou fortuitos nem da garantia implícita, logo, as limitações supracitadas podem não se aplicar ao seu caso.
- A Olympus reserva todos os direitos deste manual.

Advertência

Toda a reprodução fotográfica não autorizada ou utilização ilícita de material com direitos de autor pode violar as leis aplicáveis sobre os direitos de autor. A Olympus não assume qualquer responsabilidade pela reprodução fotográfica não autorizada, pela utilização ou outros actos que transgridam os direitos dos proprietários dos direitos de autor.

Aviso sobre a protecção dos direitos de autor

Todos os direitos são reservados. Nenhuma parte deste material escrito ou do software poderá ser reproduzida ou utilizada de nenhuma forma e por nenhum meio, electrónico ou mecânico, incluindo fotocópias e gravação ou a utilização de qualquer tipo de sistema de armazenamento e recuperação de informação sem autorização prévia e por escrito da Olympus. Não se assume qualquer responsabilidade referente à utilização da informação contida nesta documentação escrita ou no software, ou referente a prejuízos resultantes da utilização da informação aqui contida. A Olympus reserva-se o direito de modificar as características e o conteúdo desta publicação ou software sem obrigação de aviso prévio.

Aviso FCC

- Interferências de televisão e rádio
- As alterações ou modificações não aprovadas expressamente pelo fabricante poderão inviabilizar a permissão de utilização deste equipamento. Este equipamento foi testado e cumpre os limites de um aparelho digital Classe B, conforme a Secção 15 das Normas FCC. Estes limites foram criados para facultar uma protecção razoável contra as interferências nocivas em instalações residenciais.
- Este equipamento gera, utiliza e pode produzir energia de frequências rádio e, se não for instalado ou utilizado de acordo com as instruções, poderá provocar interferências nocivas nas comunicações rádio.
- No entanto, não existe qualquer garantia de que as interferências não possam ocorrer numa instalação em particular. Se este equipamento causar interferências nocivas na recepção rádio ou televisiva, o que poderá ser detectado ligando e desligando o equipamento, o utilizador deverá tentar corrigir as interferências através de uma ou várias das seguintes medidas:
 - Ajuste ou mude a posição da antena receptora.
 - Aumente a distância entre a câmara e o receptor.
 - Ligue o equipamento a uma tomada num circuito diferente daquele ao qual o receptor está ligado.
 - Se necessitar de ajuda, contacte o seu revendedor ou um técnico de rádio/TV experiente. Para ligar a câmara fotográfica a computadores pessoais (PC) activados USB deverá utilizar apenas o cabo USB da OLYMPUS fornecido. Qualquer alteração ou modificação não autorizada a este equipamento, poderá resultar no impedimento de utilização do equipamento.

Utilize apenas baterias recarregáveis e adaptadores USB-CA adequados

Recomendamos que utilize apenas a bateria recarregável e o adaptador USB-CA genuínos da Olympus com esta câmara. A utilização de uma bateria recarregável e/ou adaptador USB-CA que não sejam da Olympus poderá provocar incêndios ou ferimentos pessoais devido a fugas, aquecimento, ignição ou danos na bateria. A Olympus não assume qualquer responsabilidade por acidentes ou danos que possam resultar da utilização de uma bateria e/ou adaptador USB-CA que não sejam acessórios genuínos da Olympus.

Para clientes na América do Norte e do Sul

Para clientes nos EUA

Declaração de conformidade

Número do modelo: VG-150

Nome comercial: OLYMPUS

Parte responsável:

OLYMPUS IMAGING AMERICA INC.

Morada: 3500 Corporate Parkway, P.O. Box 610,
Center Valley, PA 18034-0610, U.S.A.

Número de telefone: 484-896-5000

Testado de acordo com as normas FCC
PARA UTILIZAÇÃO DOMÉSTICA OU NO ESCRITÓRIO

Este aparelho obedece à Secção 15 das Normas FCC. O funcionamento está sujeito às seguintes duas condições:
(1) Este dispositivo não causa interferências nocivas.
(2) Este aparelho tem de aceitar qualquer interferência captada, incluindo interferências que possam causar um funcionamento indesejado.

Para clientes no Canadá

Este aparelho digital de Classe B está em conformidade com a norma canadiana ICES-003.

GARANTIA LIMITADA MUNDIAL DA OLYMPUS-PRODUTOS DE IMAGEM

A Olympus garante que o(s) produto(s) de imagem Olympus® fornecido(s), bem como os acessórios Olympus® relacionados (individualmente, um «Produto» e colectivamente os «Produtos») estão isentos de defeitos de material e de fabrico, em condições de utilização e serviço normal, pelo período de um (1) ano a partir da data de aquisição.

Se um Produto apresentar defeito durante o período de garantia de um ano, o cliente deverá devolver o Produto defeituoso a um Centro de Assistência da Olympus, seguindo para tal o procedimento descrito abaixo (Consulte a secção «COMO OBTER ASSISTÊNCIA»).

A Olympus irá, por opção própria, proceder à reparação, substituição ou ajuste do Produto defeituoso, desde que se verifique, através da investigação levada a cabo pela Olympus e da inspecção em fábrica, que (a) o defeito surgiu em condições de utilização normal e adequada e (b) que o Produto está abrangido por esta garantia limitada.

Ao abrigo dos presentes termos, a Olympus obriga-se somente à reparação, substituição ou ajuste dos Produtos defeituosos, sendo esta a solução exclusiva do cliente.

O custo do envio dos Produtos para o Centro de Assistência da Olympus é da responsabilidade do cliente.

A Olympus não será obrigada a efectuar manutenção preventiva, instalação, desinstalação ou manutenção.

A Olympus reserva-se o direito de (i) utilizar peças usadas reparadas, restauradas e/ou reparáveis (que cumpram as normas de garantia de qualidade da Olympus) para reparações ao abrigo da garantia ou outras, bem como o direito de (ii) fazer alterações de design interno e externo e/ou de funcionalidades nos produtos, sem que daí advenham responsabilidades de incorporar as referidas alterações nos Produtos.

O QUE ESTA GARANTIA LIMITADA NÃO ABRANGE

Esta garantia não abrange, nem a Olympus assume qualquer responsabilidade, expressa, implícita ou por decreto, pelos seguintes produtos e situações:

- (a) produtos e acessórios que não tenham sido fabricados pela Olympus e/ou que não apresentem a etiqueta da marca «OLYMPUS» (a garantia dos produtos e acessórios de outros fabricantes, que sejam distribuídos pela Olympus, é da responsabilidade dos fabricantes dos referidos produtos e acessórios, em conformidade com os termos e duração das garantias dos fabricantes em causa);
- (b) qualquer Produto que tenha sido desmontado, reparado, adulterado, alterado, modificado ou transformado por pessoas que não o pessoal de assistência autorizada da Olympus, excepto nos casos em que as reparações tenham sido efectuadas por terceiros com autorização por escrito da Olympus;
- (c) defeitos ou danos a Produtos que resultem de desgaste, corrosão, utilização imprópria ou indevida, negligência, avaria, líquidos, choque, armazenamento inadequado, não execução de itens de manutenção ou operador programados, derramamento de líquido da bateria, utilização de acessórios, consumíveis ou outros produtos de uma marca que não «OLYMPUS», ou utilização dos Produtos em conjugação com dispositivos não compatíveis;
- (d) programas de software;
- (e) consumíveis e outros produtos (incluindo, mas não se limitando a, lâmpadas, tinta, papel, película, impressões, negativos, cabos e baterias); e/ou
- (f) produtos que não contenham um número de série Olympus válido gravado, excepto nos casos em que se trate de um modelo em que a Olympus não grave número de série.

À EXCEPÇÃO DA GARANTIA LIMITADA ACIMA ESTABELECIDA, A OLYMPUS NÃO ASSUME QUALQUER RESPONSABILIDADE, NEM OFERECE QUAISQUER OUTRAS GARANTIAS OU CONDIÇÕES RELATIVAMENTE A ESTES PRODUTOS, SEJAM ELAS DIRECTAS OU INDIRECTAS, EXPRESSAS OU IMPLÍCITAS, OU EMERGENTES DE DECRETOS, ÉDITOS, UTILIZAÇÃO COMERCIAL OU OUTROS, INCLUINDO MAS NÃO SE LIMITANDO A QUALQUER GARANTIA OU RESPONSABILIDADE RELATIVA À ADEQUAÇÃO, DURABILIDADE, DESIGN, FUNCIONAMENTO OU CONDIÇÃO DOS PRODUTOS (OU DE QUALQUER PARTE DESTES) OU COMERCIALIZAÇÃO OU ADEQUAÇÃO DOS PRODUTOS A UM DETERMINADO FIM, OU QUALQUER RESPONSABILIDADE RELACIONADA COM A VIOLAÇÃO DE QUALQUER PATENTE, DIREITOS DE AUTOR, OU OUTRO DIREITO DE PROPRIEDADE UTILIZADO OU INCLUÍDO. CASO SE APLIQUEM GARANTIAS IMPLÍCITAS DECORRENTES DA LEGISLAÇÃO RELEVANTE, ESTAS ESTÃO LIMITADAS À DURAÇÃO DESTA GARANTIA LIMITADA. ALGUNS ESTADOS PODEM NÃO RECONHECER RENÚNCIAS OU LIMITAÇÕES DE GARANTIA E/OU LIMITAÇÕES DE RESPONSABILIDADE, PELO QUE AS RENÚNCIAS E EXCLUSÕES ANTERIORES PODEM NÃO SER APLICÁVEIS. O CLIENTE PODE TAMBÉM USUFRUIR DE DIREITOS E SOLUÇÕES DIFERENTES E/OU ADICIONAIS QUE VARIEM ENTRE ESTADOS.

O CLIENTE TOMA CONHECIMENTO E ACEITA QUE A OLYMPUS NÃO SE RESPONSABILIZA POR QUAISQUER DANOS QUE POSSAM RESULTAR PARA O CLIENTE DE ATRASOS DE ENVIO, AVARIA DO PRODUTO, SELECÇÃO, PRODUÇÃO OU DESIGN DO PRODUTO, PERDA OU CORRUPÇÃO DE IMAGENS OU DADOS, OU QUE RESULTEM DE QUALQUER OUTRA CAUSA, QUER SE TRATE DE UMA RESPONSABILIDADE CONTRATUAL, EXTRA-CONTRATUAL (INCLUINDO NEGLIGÊNCIA OU RESPONSABILIDADE ESTRITA PELOS PRODUTOS) OU OUTRA. EM CIRCUNSTÂNCIA ALGUMA SERÁ A OLYMPUS CONSIDERADA RESPONSÁVEL POR QUAISQUER DANOS INDIRECTOS, FORTUITOS, CONSEQUENCIAIS OU ESPECIAIS DE QUALQUER TIPO (INCLUINDO, SEM LIMITAÇÕES, LUCROS CESSANTES OU PERDA DE UTILIZAÇÃO), MESMO QUE A OLYMPUS ESTEJA, OU DEVESSE ESTAR, CIENTE DA POSSIBILIDADE DAS REFERIDAS PERDAS OU DANOS.

Responsabilidades e garantias oferecidas por qualquer pessoa, incluindo, mas não se limitando a, revendedores, representantes, vendedores ou agentes da Olympus, que sejam inconsistentes ou que entrem em conflito com, ou sejam uma adição aos termos deste garantia limitada, não serão vinculativas para a Olympus, excepto nos casos em que tenham sido estabelecidas por escrito e expressamente aprovadas por um agente autorizado da Olympus.

Esta garantia limitada é a declaração de garantia integral e exclusiva oferecida pela Olympus relativamente aos Produtos e substitui todos os acordos, entendimentos, propostas e comunicações orais ou por escrito, anteriores e presentes, relativos ao objecto desta garantia. Esta garantia limitada destina-se exclusivamente ao benefício do cliente original, não sendo possível transferi-la nem atribuí-la a outrem.

COMO OBTER ASSISTÊNCIA

Antes de enviar o Produto para o serviço de assistência da Olympus, o cliente deverá transferir todas as imagens e dados guardados no Produto para outro suporte de armazenamento de dados ou imagens, e/ou retirar a película do Produto.

EM CIRCUNSTÂNCIA ALGUMA SERÁ A OLYMPUS CONSIDERADA RESPONSÁVEL POR GUARDAR, CONSERVAR OU MANTER QUAISQUER IMAGENS OU DADOS GUARDADOS NUM PRODUTO RECEBIDO PARA ASSISTÊNCIA, OU QUALQUER PELÍCULA PRESENTE NUM PRODUTO RECEBIDO PARA ASSISTÊNCIA, NEM SERÁ A OLYMPUS CONSIDERADA RESPONSÁVEL POR QUAISQUER DANOS QUE ADVENHAM DA PERDA OU CORRUPÇÃO DE DADOS OU IMAGENS DURANTE O PROCEDIMENTO DE ASSISTÊNCIA (INCLUINDO, SEM LIMITAÇÕES, DANOS DIRECTOS, INDIRECTOS, FORTUITOS, CONSEQUÊNCIAS OU ESPECIAIS, LUCROS CESSANTES OU PERDA DE UTILIZAÇÃO) MESMO QUE A OLYMPUS ESTEJA, OU DEVESSA ESTAR, CIENTE DA POSSIBILIDADE DAS REFERIDAS PERDAS OU CORRUPÇÃO.

Embalhe cuidadosamente o Produto, utilizando material amfoladado para evitar danos durante o transporte, e entregue-o ao revendedor autorizado da Olympus que lhe vendeu o Produto, ou envie-o com portes pagos e seguro para um Centro de Assistência da Olympus.

Ao devolver Produtos para assistência, a embalagem deverá incluir os seguintes elementos:

- 1 O recibo de venda, no qual deve estar indicada a data e o local de aquisição.
- 2 Uma cópia desta garantia limitada em que esteja assinalado um número de série correspondente ao número de série gravado no Produto (excepto se se tratar de um modelo em que a Olympus não grave número de série).
- 3 Uma descrição detalhada do problema.
- 4 Amostras de impressões, negativos, impressões digitais (ou ficheiros em disco), se disponíveis e relevantes para o problema.

Depois de concluída a assistência, o Produto será devolvido ao cliente com portes pagos.

PARA ONDE ENVIAR O PRODUTO PARA ASSISTÊNCIA
Consulte «GARANTIA MUNDIAL» para obter informações sobre o centro de assistência mais próximo.

SERVIÇO DE GARANTIA INTERNACIONAL

O serviço de garantia internacional está disponível ao abrigo desta garantia.

Para os clientes na Europa



A marca «CE» indica que este produto está em conformidade com os requisitos europeus de segurança, saúde, protecção ambiental e do consumidor. As câmaras fotográficas com a marca «CE» são destinadas à comercialização na Europa.



Este símbolo [contendor de rodas com uma cruz WEEE Anexo IV] indica uma separação diferenciada dos resíduos de equipamento eléctrico e electrónico nos países da UE.

Não elimine o equipamento em conjunto com o lixo doméstico.

Utilize os sistemas de recolha disponíveis no seu país para a eliminação deste produto.



Este símbolo [contendor de rodas com uma cruz Directiva 2006/66/CE Anexo II] indica uma separação diferenciada dos resíduos de baterias nos países da UE.

Não elimine as baterias em conjunto com o lixo doméstico. Por favor, use os sistemas de recolha disponíveis no seu país para a eliminação das baterias.

Condições de garantia

- 1 Se este produto apresentar qualquer defeito, apesar de ter sido utilizado de forma correcta (de acordo com as instruções de funcionamento e as «Precauções de Segurança» incluídas) durante o período de garantia nacional aplicável e tiver sido adquirido a um distribuidor autorizado da Olympus dentro da área comercial da Olympus Europa Holding GmbH, tal como estipulado na página da Internet: <http://www.olympus.com>, será reparado, ou, por opção da Olympus, será substituído gratuitamente. Para usufruir do direito a esta garantia, o cliente deverá, antes de terminar o período de garantia nacional aplicável, entregar o aparelho e este Certificado de garantia ao revendedor onde o aparelho foi adquirido ou a qualquer outro serviço de assistência da Olympus, dentro da área comercial da Olympus Europa Holding GmbH, tal como estipulado na página de Internet: <http://www.olympus.com>. Durante o período de um ano da Garantia mundial, o cliente poderá entregar o aparelho em qualquer serviço de assistência da Olympus. Tenha em atenção que este serviço de assistência da Olympus não existe em todos os países.

- 2 O cliente deverá transportar o produto até ao revendedor ou serviço de assistência autorizado da Olympus sob a sua própria responsabilidade e será responsável por todos os custos referentes ao respectivo transporte.

Condições de garantia

- 1 «A OLYMPUS IMAGING CORP., Shinjuku Monolith, 2-3-1 Nishi-Shinjuku, Shinjuku-ku, Tokyo 163-0914, Japão concede uma Garantia Internacional de um ano. Esta garantia internacional tem de ser apresentada num serviço de assistência autorizado da Olympus para que possa ser efectuada qualquer reparação sob os termos da garantia. Esta garantia é válida apenas se o Certificado de garantia e a prova de compra forem apresentados no serviço de assistência da Olympus. Tenha em atenção que esta garantia é adicional aos direitos legais do cliente relativos a garantias nos termos da legislação nacional aplicável à venda de bens de consumo supracitada, e não afecta os mesmos.»
- 2 As seguintes situações não são abrangidas pela garantia e o cliente deverá pagar os custos de reparação, mesmo em relação a avarias que surjam durante o período de garantia acima mencionado.
- Qualquer avaria causada por um manuseamento errado (como uma operação não mencionada nos cuidados de manuseamento ou noutras secções das instruções, etc.).
 - Qualquer avaria causada por reparação, modificação, limpeza, etc. realizada por alguém que não pertença à Olympus ou a um serviço de assistência autorizado da Olympus.
 - Qualquer avaria ou dano causado por transporte, queda, choque, etc., após a aquisição do produto.
 - Qualquer avaria ou dano causado por incêndio, terramoto, inundação, trovoadas, outras catástrofes naturais, poluição ambiental e fontes de energia irregulares.
 - Qualquer avaria causada por armazenamento inadequado (como, por ex., manter o produto em condições de alta temperatura e humidade, junto de repelentes de insectos, tais como naftalina ou químicos nocivos, etc.), manutenção inadequada, etc.
 - Qualquer avaria devido a bateria gasta, etc.
 - Qualquer avaria devido a areia, lama, etc. que se acumule no interior do produto.
 - Quando o Certificado de garantia não é devolvido com o produto.
 - Quando qualquer tipo de alteração é feito no Certificado de garantia em relação ao ano, mês ou data de aquisição, ao nome do cliente, ao nome do revendedor ou ao número de série.
 - Quando o comprovativo de compra não é apresentado com este Certificado de garantia.

- 3 Esta garantia aplica-se apenas ao produto; a garantia não se aplica a qualquer outro equipamento acessório, como a bolsa, a correia, a tampa da objectiva e a bateria.
- 4 A única responsabilidade da Olympus nesta garantia será limitada à reparação ou substituição do produto. Qualquer responsabilidade por perda ou dano indirecto ou consequential de qualquer tipo, ocorrido ou sofrido pelo cliente devido a uma avaria do produto e, em particular, qualquer perda ou dano causado a qualquer objectiva, película, outros equipamentos ou acessórios utilizados com o produto ou qualquer perda resultante de um atraso na reparação ou perda de dados, está excluída nos termos da garantia. Os regulamentos obrigatórios por lei não serão afectados por este factor.

Notas relativas à manutenção da garantia

- 1 Esta garantia apenas será válida caso o Certificado de garantia esteja totalmente preenchido pela Olympus ou por um revendedor autorizado ou se outros documentos apresentarem comprovativo suficiente. Deste modo, certifique-se, por favor, de que o seu nome, o nome do revendedor, o número de série e o ano, mês e data de compra estão preenchidos ou de que a factura original ou recibo de venda (indicando o nome do revendedor, a data de compra e o tipo de produto) estão anexados ao Certificado de garantia. A Olympus reserva-se o direito de recusar assistência gratuita, caso o Certificado de garantia não esteja preenchido ou o documento supracitado não esteja anexado, ou caso a informação contida esteja incompleta ou ilegível.
- 2 Tendo em conta que este Certificado de garantia não será novamente emitido, guarde-o num local seguro.
- * Consulte a lista na página de Internet: <http://www.olympus.com> para obter a rede de assistência internacional autorizada da Olympus.

Para clientes na Ásia

Condições de garantia

- 1 Se este produto apresentar qualquer defeito, apesar de ter sido utilizado de forma correcta (de acordo com as instruções de funcionamento e as «Precauções de Segurança» incluídas), durante um período máximo de um ano após a data de compra, será reparado, ou, por opção da Olympus, será substituído gratuitamente. Para usufruir do direito a esta garantia, o cliente deverá, antes de terminar o período de garantia de um ano, entregar o aparelho e este Certificado de garantia ao revendedor onde o aparelho foi adquirido ou a qualquer outro serviço de assistência da Olympus indicado nas instruções e solicitar as reparações necessárias.

- 2 O cliente deverá transportar o produto até ao revendedor ou serviço de assistência autorizado da Olympus sob a sua própria responsabilidade e será responsável por todos os custos referentes ao respectivo transporte.
- 3 As seguintes situações não são abrangidas pela garantia e o cliente deverá pagar os custos de reparação, mesmo em relação a avarias que surjam durante o período de um ano acima mencionado.
- Qualquer avaria causada por um manuseamento errado (como uma operação não mencionada nos cuidados de manuseamento ou noutras secções das instruções, etc.).
 - Qualquer avaria causada por reparação, modificação, limpeza, etc. realizada por alguém que não pertença à Olympus ou a um serviço de assistência autorizado da Olympus.
 - Qualquer avaria ou dano causado por transporte, queda, choque, etc., após a aquisição do produto.
 - Qualquer avaria ou dano causado por incêndio, terramoto, inundação, trovoadas, outras catástrofes naturais, poluição ambiental e fontes de energia irregulares.
 - Qualquer avaria causada por armazenamento inadequado (como, por ex., manter o produto em condições de alta temperatura e humidade, junto de repelentes de insectos, tais como naftalina ou químicos nocivos, etc.), manutenção inadequada, etc.
 - Qualquer avaria devido a bateria gasta, etc.
 - Qualquer avaria devido a areia, lama, etc. que se acumule no interior do produto.
 - Quando o Certificado de garantia não é devolvido com o produto.
 - Quando qualquer tipo de alteração é feito no Certificado de garantia em relação ao ano, mês ou data de aquisição, ao nome do cliente, ao nome do revendedor ou ao número de série.
 - Quando o comprovativo de compra não é apresentado com este Certificado de garantia.
- 4 Esta garantia aplica-se apenas ao produto; a garantia não se aplica a qualquer outro equipamento acessório, como a bolsa, a correia, a tampa da objectiva e a bateria.
- 5 A única responsabilidade da Olympus ao abrigo desta garantia será limitada à reparação ou substituição do produto e qualquer responsabilidade por perda ou dano indirecto ou consequencial de qualquer tipo, ocorrido ou sofrido pelo cliente devido a uma avaria do produto e, em particular, qualquer perda ou dano causado a qualquer objectiva, película, outros equipamentos ou acessórios utilizados com o produto ou qualquer perda resultante de um atraso na reparação, está excluída.

Notas;

- Esta garantia é uma adição aos direitos legais do cliente, não os afectando.
- Se tiver quaisquer questões relativas a esta garantia, contacte um dos serviços de assistência autorizados da Olympus indicados nas instruções.

Notas relativas à manutenção da garantia

- Esta garantia só é válida se o Certificado de Garantia tiver sido devidamente preenchido pela Olympus ou pelo revendedor. Certifique-se de que as informações relativas ao seu nome, nome do revendedor e número de série, bem como ao ano, mês e data de compra estão devidamente preenchidas.
 - Tendo em conta que este Certificado de Garantia não será novamente emitido, guarde-o num local seguro.
 - Quaisquer pedidos de reparação efectuados por um cliente no mesmo país em que o produto foi adquirido estão sujeitos aos termos de garantia emitidos pelo distribuidor da Olympus nesse país. Nos casos em que o distribuir local da Olympus não emita uma garantia distinta ou em que o cliente não se encontre no país em que o produto foi adquirido, aplicar-se-ão os termos desta garantia mundial.
 - Nos casos em que é aplicável, esta garantia é válida a nível mundial. Os postos de serviço autorizado da Olympus indicados nesta garantia cumprirão os termos da mesma.
- * Consulte, na lista em anexo, a rede de assistência internacional autorizada da Olympus.

Renúncia da garantia

A Olympus não assume qualquer responsabilidade nem oferece garantia, expressa ou implícita, através de ou no que diz respeito ao conteúdo da documentação escrita ou do software, nem em caso algum assumirá a responsabilidade por qualquer garantia implícita na comercialização ou adaptação para qualquer fim particular ou por qualquer prejuízo consequente, fortuito ou indirecto (incluindo, mas não limitado aos prejuízos causados por perdas de lucros comerciais, interrupção comercial e perda de informações comerciais) que possam surgir da utilização ou incapacidade de utilização dessa documentação escrita ou software. Alguns países não permitem a exclusão ou limitação da responsabilidade por prejuízos consequentes ou fortuitos nem da garantia implícita, logo, as limitações supracitadas podem não se aplicar ao seu caso.

Marcas registadas

- A IBM é uma marca comercial registada da International Business Machines Corporation.
- Microsoft e Windows são marcas comerciais registadas da Microsoft Corporation.
- Macintosh é uma marca comercial da Apple Computers Inc.
- O logótipo SDHC é uma marca comercial.
- Todas as outras empresas e nomes de produtos são marcas comerciais registadas e/ou marcas comerciais dos seus respectivos proprietários.
- As normas para os sistemas de ficheiro da câmara referidas neste manual são as normas «Regulamentos de concepção para o sistema de ficheiro de câmaras fotográficas/DCF» estipuladas pela JEITA («Japan Electronics and Information Technology Industries Association»).

O software desta câmara pode incluir software de terceiros. Qualquer software de terceiros está sujeito aos termos e condições, impostos pelos proprietários ou licenciantes do software em causa, ao abrigo dos quais esse software é fornecido ao utilizador. Esses termos e quaisquer outros avisos relativos a software de terceiros, caso existam, podem ser consultados no ficheiro PDF de avisos de software armazenado no CD-ROM fornecido ou em <http://www.olympus.co.jp/en/support/imgs/digicamera/download/notice/notice.cfm>

ESPECIFICAÇÕES

Câmara

Tipo de produto	: Câmara digital (para fotografar e visualizar)
Sistema de gravação	
Fotografia	: Gravação digital, JPEG (de acordo com a Norma de concepção para sistemas de ficheiros de câmara fotográfica (DCF))
Normas aplicáveis	: Exif 2.2, Digital Print Order Format (DPOF), PRINT Image Matching III, PictBridge
Som em fotografia	: Formato Wave
Vídeos	: AVI Motion JPEG
Memória	: Memória interna, cartão de memória SD/SDHC
N.º de píxeis efectivos	: 12.000.000 píxeis
Dispositivo de captação de imagens	: CCD de 1/2,3 pol. (filtro de cores primárias)
Objectiva	: Objectiva Olympus 4,8 a 19,2 mm, f2,9 a 6,5 (equivalente a 27 a 108 mm numa câmara de 35 mm)
Sistema fotométrico	: Sistema de medição ESP digital
Velocidade do obturador	: 4 a 1/2000 seg.
Distância de disparo	: 0,6 m a ∞ (W), 1,0 m a ∞ (T) (normal) 0,2 m a ∞ (W), 0,6 m a ∞ (T) (modo macro) 0,05 m a ∞ (modo super macro)
Ecrã	: Ecrã LCD TFT a cores de 2,7 pol., 230.000 pontos
Conector	: Conector múltiplo (conector USB, tomada AV OUT)
Sistema de calendário automático	: 2000 até 2099
Ambiente de funcionamento	
Temperatura	: 0 °C a 40 °C (funcionamento)/ -20 °C a 60 °C (armazenamento)
Humidade	: 30 % a 90 % (funcionamento)/10 % a 90 % (armazenamento)
Alimentação	: Conector USB
Dimensões	: 92,0 mm (L) × 54,2 mm (A) × 19,8 mm (P) (excluindo as saliências)
Peso	: 105 g (incluindo bateria e cartão)

Bateria de íões de lítio (LI-70B)

Tipo de produto	: Bateria recarregável de íões de lítio
Voltagem padrão	: DC 3,6 V
Capacidade padrão	: 650 mAh
Duração da bateria	: Aprox. 300 carregamentos completos (mediante a utilização)
Ambiente de funcionamento	
Temperatura	: 0 °C a 40 °C (ao carregar)/ -10 °C a 60 °C (funcionamento)/ -20 °C a 35 °C (armazenamento)

Adaptador USB-CA (F-2AC)

Requisitos de energia	: AC 100 a 240 V (50/60 Hz)
Ambiente de funcionamento	
Temperatura	: 0 °C a 40 °C (funcionamento)/ -20 °C a 60 °C (armazenamento)

O design e as especificações estão sujeitos a alterações sem aviso prévio.



<http://www.olympus.com/>

OLYMPUS EUROPA HOLDING GMBH

Instalações: Consumer Product Division
Wendenstrasse 14 – 18, 20097 Hamburgo, Alemanha
Tel.: +49 40 – 23 77 3-0/Fax: +49 40 – 23 07 61
Entrega de mercadorias: Bredowstrasse 20, 22113 Hamburgo, Alemanha
Correio: Postfach 10 49 08, 20034 Hamburgo, Alemanha

Assistência Técnica ao Cliente Europeu:

Consulte a nossa página de Internet em <http://www.olympus-europa.com>
ou contacte-nos através do NÚMERO DE TELEFONE GRÁTIS* **00800 – 67 10 83 00**

para Áustria, Bélgica, Dinamarca, Finlândia, França, Alemanha, Luxemburgo,
Holanda, Noruega, Portugal, Espanha, Suécia, Suíça e Reino Unido.

* Tenha em atenção que algumas empresas/serviços de telefones (móveis) não
permitem o acesso ou requerem um prefixo adicional para números +800.

Para todos os países europeus não indicados e caso não consiga obter ligação
através dos números supracitados, por favor, use os seguintes

NÚMEROS A COBRAR: +49 180 5 – 67 10 83 ou +49 40 – 237 73 48 99.

A nossa assistência técnica ao cliente está disponível das 9 h às 18 h MET (Segunda a Sexta).

Distribuidores autorizados

Portugal: OLYMPUS Portugal, SA
Rua Prof. Orlando Ribeiro, 5 B
Telheiras
1600-796 Lisboa
Tel: +351 217 543 280