



**Tectoy**

**MANUAL DE INSTRUÇÕES**

**TT-2730**

Parabéns pela aquisição do TABLET da Tectoy. Agradecemos sua confiança e preferência por nossos produtos. Siga as instruções a seguir para iniciar sua utilização. Em caso de dúvidas, acesse o manual nas configurações do produto, através do nosso site ou entre em contato com o SAC através do telefone (11) 3018-8080 ou pelo email: [sac@tectoy.com.br](mailto:sac@tectoy.com.br).

## ÍNDICE

Este manual pode não estar atualizado com o atual sistema operacional do seu dispositivo. Todas as informações estão sujeitas a alterações sem aviso prévio.

As imagens deste manual são meramente ilustrativas.

Precauções de segurança.....	03
Cuidados com a audição.....	04
Localização e identificação dos botões e entradas.....	04
Instalando Cartão de Memória.....	05
Transferindo Arquivos.....	05
Ligando e Desligando.....	05
Desbloqueando a Tela.....	06
Tela de Abertura.....	06
Dicas de Tela Sensível.....	08
Acessando a Internet.....	08
Cadastro de Conta e acesso a Play Store.....	09
Suporte à modem 3G.....	10
Ferramentas de Segurança Google.....	11
Utilizando o Teclado Virtual.....	12
Ouvindo Músicas.....	13
Assistindo Vídeos.....	14
Visualizando Fotos.....	15
Utilizando a Câmera.....	16
Explorando Arquivos.....	17
Enviando e Recebendo E-mails.....	18
Gerenciando Aplicativos.....	19
Gerenciando Tarefas.....	20
Recarregando a bateria.....	20
Especificações Técnicas.....	21

# PRECAUÇÕES DE SEGURANÇA

- Não submeta o dispositivo a impactos ou quedas.
- Não utilize o aparelho em condições extremas de calor ou frio, poeira e umidade.
- Não deixe-o exposto diretamente à luz solar.
- Evite usar o aparelho próximo a fortes campos magnéticos.
- A funcionalidade do produto pode sofrer interferência pela eletricidade estática. Se isso acontecer, reinicie o dispositivo seguindo as instruções do manual.
- Mantenha o dispositivo longe de água e outros líquidos.
- Não utilize produtos químicos para limpar o dispositivo a fim de evitar a corrosão. Para fazer a limpeza utilize um pano seco.
- Nenhuma fonte de chamas, como velas acesas, devem ficar próximas ao aparelho.
- Utilize o aparelho em climas moderados.
- Não nos responsabilizamos por danos ou perda de arquivos, causados por mau uso, mau funcionamento ou modificação do dispositivo.
- Não tente desmontar, reparar ou modificar o produto. Isso irá invalidar a garantia.
- Se o dispositivo não for utilizado por um grande período de tempo, faça a recarga da bateria pelo menos uma vez por mês para manter a vida útil da mesma.
- Carregue a bateria se:
  - a) O ícone indicador de nível da bateria estiver vazio.
  - b) O dispositivo desligar automaticamente quando reiniciado.
  - c) Não obtiver nenhuma resposta dos comandos mesmo com a tela destravada e a bateria cheia.
- Não interrompa a conexão quando estiver formatando o dispositivo ou transferindo arquivos. Caso contrário dados podem ficar corrompidos ou serem perdidos.
- Para reduzir o risco de fogo ou choque elétrico, não exponha o dispositivo à chuva ou umidade. O dispositivo não deve ser exposto a gotejamentos ou espirros d'água.
- Se o carregador de energia se desconectar do dispositivo, o aparelho continuará funcionando até onde a carga restante aguentar.
- O carregador de energia pertence a CLASSE II, aparelhos com isolamento duplo, e nenhum aterramento externo é necessário.
- Não exerça força excessiva, não pise e nem coloque peso sob a tela do Tablet, pois ela pode ser quebrada e por possuir vidro pode causar ferimentos.
- Instale somente aplicativos e/ou jogos de fontes confiáveis.

# CUIDADOS COM A AUDIÇÃO

- A exposição excessiva à sons em alto volume pode causar danos a audição.
- A exposição a sons altos enquanto dirige pode desviar sua atenção e causar um acidente.
- Sempre diminua o volume do dispositivo antes de conectar os fones de ouvido em uma fonte de áudio e utilize a configuração mínima de volume necessária para ouvir suas conversações ou músicas.

## LOCALIZAÇÃO E IDENTIFICAÇÃO DOS BOTÕES E ENTRADAS

### Modelo TT-2730

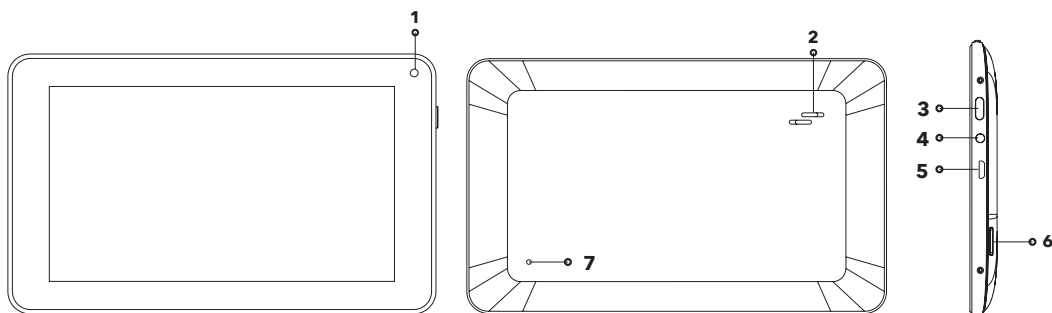

1. Câmera frontal;
2. Alto-falante;
3. Botão Power - Pressione por alguns segundos para ligar/desligar ou apenas pressione brevemente para bloquear/desbloquear o Tablet;
4. Entrada para fones de ouvido;
5. Entrada micro USB - Utilizada para recarregar a bateria e conectar o Tablet à PCs e etc;
6. Entrada para cartão micro SD;
7. RESET - Utilizado, em alguns casos, para restaurar a configuração do Tablet.

# INSTALANDO CARTÃO DE MEMÓRIA

O dispositivo pode reproduzir arquivos, compatíveis, diretamente do cartão de memória (micro SD Card). Para utilizá-lo, localize a entrada de cartão no dispositivo e insira o cartão de memória na orientação correta.

Para acessar os arquivos localizados no cartão, entre no aplicativo “Explorer” e selecione o diretório “SD Cartão”.

## TRANSFERINDO ARQUIVOS

Você pode copiar arquivos em seu Tablet através da entrada USB.

### CONEXÃO USB:

1. Conecte o dispositivo ao computador através do cabo USB. Dois discos removíveis serão adicionados ao computador, um relacionado a memória interna do dispositivo e outro ao cartão SD (caso existe algum instalado).
2. Uma vez que a conexão é feita, ative o armazenamento USB no Tablet.
3. Abra o disco removível relacionado a memória interna ou ao cartão SD e copie os arquivos do computador para o dispositivo.

## LIGANDO E DESLIGANDO

Para ligar o dispositivo, mantenha pressionado o botão POWER até que apareça a tela com o logo da Tectoy e depois solte.

Para desligar o dispositivo, mantenha pressionado o botão Power até visualizar a opção “Desligar”, selecione a opção e depois confirme.

### OBS:

Para maior economia de energia, o dispositivo deverá entrar em modo de descanso e bloquear a tela quando não houver nenhuma interação com o aparelho durante um determinado período de tempo (dependendo da atual configuração de descanso de tela). Para ativar o dispositivo novamente, de um leve toque no botão Power.

# DESBLOQUEANDO A TELA

A tela será bloqueada se o aparelho ficar inativo por alguns segundos. Para desbloquear a tela, você deverá arrastar o ícone  para a direita antes de continuar a usar o dispositivo.



## TELA DE ABERTURA



- a) Indicador de nível de bateria, conexão Wi-fi e horário;
- b) Tela de Abertura, possui 5 páginas diferentes para posicionamento de atalhos e aplicativos. Deslize o dedo para esquerda ou direita para percorrer as telas;
- c) Ícone Apps - Abre o menu de aplicativos;
- d) Ícone Volume (-) - Diminui o volume do tablet;
- e) Ícone Esc - Retorne para a interface anterior;
- f) Ícone Home - Retorne para tela de abertura;
- g) Ícone Apps Recentes - Mostra as telas dos aplicativos abertos recentemente;
- h) Ícone Volume (+) - Aumenta o volume do Tablet.

### Customizando itens da tela de abertura:

Para adicionar um atalho ou aplicativo à área de trabalho, selecione o menu de aplicativos  para mostrar todos os aplicativos do dispositivo. Selecione o aplicativo desejado e mantenha o toque na tela por alguns segundos para enviá-lo para a tela de abertura.

**OBS:** Se a atual tela de abertura não possuir mais espaço suficiente, você visualizará na tela uma mensagem avisando-o de que não há espaço suficiente.



Para mover algum item de lugar na tela de abertura, mantenha o toque sobre o item até ele acender, depois arraste para o local desejado e solte.

Para remover algum item da tela de abertura, mantenha o toque sobre o item até ele acender, depois arraste-o para a lixeira e solte-o.



# TELA DE ABERTURA

## ALTERANDO PAPEL DE PAREDE:

Mantenha o toque na tela de abertura até aparecer um menu. Selecione a opção papel de parede e então escolha uma imagem.



## Alterando as configurações de sistema:

Selecione o ícone de configurações  na tela de abertura para abrir o menu e alterar as configurações que achar necessário.



## Visualizar todos os aplicativos:

O dispositivo possui muitos aplicativos pré-instalados, você pode visualizar todos eles clicando na aba de aplicativos .



## Dica:

Mantenha o toque sobre algum aplicativo para enviá-lo para a tela de abertura.

# DICAS DE TELA SENSÍVEL

- Quando estiver assistindo a um vídeo ou escutando uma música, toque e arraste a barra de progresso para ir para qualquer ponto do arquivo.
- Em pastas diferentes (arquivos, músicas, etc.) mantenha o dedo encostado na tela e arraste para cima ou para baixo para navegar pela lista.
- Em pastas diferentes (arquivos, músicas, etc.) mantenha o dedo pressionado para visualizar as opções do arquivo.



## ACESSANDO A INTERNET

O dispositivo dispõe de conexão Wi-Fi que proporciona acesso à internet.

Para utilizar a conexão Wi-Fi, você precisa além de configurá-la, estar em uma área que possua o serviço Wi-Fi. Feita esta configuração, sempre que estiver em uma área de cobertura Wi-Fi, o aplicativo tentará fazer uma conexão.

### Realizando uma conexão wi-fi:

Antes de iniciar um aplicativo de internet como o navegador, você precisa configurar e ativar a conexão Wi-Fi antes.

Selecione o menu de configurações  na tela de menu de aplicativos.

- Selecione a opção Wi-Fi e deslize o botão para "LIG" para ativar o Wi-Fi.
- O dispositivo irá escanear automaticamente se existe alguma conexão Wi-Fi disponível e listá-las automaticamente.
- Selecione uma das redes disponíveis e em seguida a opção conectar. Algumas redes Wi-fi necessitam de uma senha para realizar a conexão. Se a conexão for realizada com sucesso, uma mensagem escrito "Conectado" irá aparecer abaixo das Informações da rede.



### OBS:

As redes Wi-Fi disponíveis são atualizadas constantemente. Quando o Wi-Fi estiver ativo, o dispositivo vai se conectar automaticamente às redes configuradas quando estiver ao alcance.





# ACESSANDO A INTERNET

## Inicializando o navegador de internet:

Para iniciar o navegador de internet selecione o ícone  na tela de abertura.

Para visualizar o menu do navegador selecione .



- Você pode rolar a tela clicando na página e arrastando o dedo para cima ou para baixo.
- Para abrir um link, apenas de um clique nele.
- Para voltar a uma página anterior, clique no ícone voltar .
- Para ver os itens disponíveis no menu, clique no ícone menu .
- Para voltar diretamente para a tela de abertura, clique no ícone .

## CADASTRO DE CONTA E ACESSO A PLAY STORE

Após ativar a conexão Wi-Fi, indicada anteriormente, siga atentamente os passos abaixo para cadastrar sua conta Google, acessar a Play Store e realizar o download de jogos e aplicativos.

### Cadastrando a Conta

1. Selecione o ícone configurações
2. Localize "Contas" no menu de configurações.
3. Pressione "Adicionar conta";
4. Pressione "Google" para registrar a conta. Siga os passos atentamente para inclusão do seu email (Gmail) e senha. Após a finalização sua conta estará cadastrada

### Download de aplicativos na Play Store

1. Acesse o menu de aplicativos;
2. Selecione o ícone Play Store;
3. Selecione o estilo de aplicativo que deseja baixar;
4. Verifique a lista de aplicativos disponíveis. Categorias em destaque, como APPS, JOGOS, FILMES e LIVROS;
5. Selecione o aplicativo desejado;
6. Ao abrir o aplicativo pressione instalar;
7. Após alguns minutos seu aplicativo estará disponível para ser usado (tempo de download sujeito a variação de acordo com a conexão Wi-Fi);
8. Saia do Play Store, acesse seu aplicativo e divirta-se;

# SUPOORTE À MODEM 3G

Nosso Tablet permite a possibilidade de conexão à internet através de um modem 3G, porém nem todos os modems e os serviços oferecidos pelas operadoras serão compatíveis com o sistema operacional Android.

Portanto, antes de contratar um plano de dados 3G, leve seu Tablet até a loja de uma das operadoras de sua preferência e realize testes de compatibilidade. Mesmo que o modem e o plano sejam compatíveis, realize testes em locais e horários diferentes afim de verificar a estabilidade da conexão.

Lembramos que no Brasil a cobertura das redes 3G ainda não é total, podendo assim haver regiões com conexões instáveis.

## FERRAMENTAS DE SEGURANÇA DO GOOGLE

A Google desenvolveu ferramentas e controles para seus produtos de modo a ajudar você a gerenciar sua experiência on-line. Saiba mais sobre o SafeSearch, o Modo de segurança do YouTube e a filtragem de conteúdo no Android a seguir.

### Google SafeSearch

O SafeSearch foi criado para buscar sites que contêm conteúdo sexualmente explícito e removê-los dos seus resultados de pesquisa. Embora não seja totalmente preciso, o SafeSearch ajuda a evitar conteúdos que você talvez não queira ver ou prefira que seus filhos não encontrem.

O modo moderado do SafeSearch está ativado por padrão, ajudando a manter imagens explícitas fora dos seus resultados de pesquisa. Se preferir, você poderá alterar suas configurações para o filtro "Restrito" e ocultar textos e imagens explícitos.

### Bloqueio do SafeSearch

Se estiver preocupado com o fato de outras pessoas poderem alterar a configuração restrita do SafeSearch sem seu conhecimento, você poderá protegê-la com uma senha usando o Bloqueio do SafeSearch. Uma vez bloqueado, a página de resultados de pesquisa do Google ficará visivelmente diferente para indicar que o SafeSearch está bloqueado.



Mesmo longe do computador, as bolas coloridas proporcionam aos pais e professores uma boa indicação visual de que o SafeSearch ainda está bloqueado.

E se você não conseguir vê-las, é rápido e fácil verificar e bloquear novamente o SafeSearch.

### SafeSearch em seu telefone

O SafeSearch pode ser acessado em seu dispositivo móvel pelo navegador para acessar a página inicial do Google.

## Modo de segurança do YouTube

As Diretrizes da comunidade do YouTube descrevem o tipo de conteúdo que é permitido no site e o que não é. No entanto, pode haver casos em que você prefira ocultar um conteúdo mesmo que ele esteja de acordo com nossas diretrizes.

Ao optar pelo Modo de segurança, vídeos com conteúdo adulto ou que possuem restrição de idade não aparecerão em pesquisas de vídeos, vídeos relacionados, listas de reprodução, programas ou filmes. Embora o filtro não seja totalmente preciso, utilizamos a sinalização da comunidade e a detecção de imagens pornográficas para ajudar a identificar e ocultar conteúdo impróprio. Além disso, ele também oculta comentários questionáveis. O Modo de segurança no YouTube não remove o conteúdo do site, mas ajuda a ocultá-lo dos usuários que preferirem não vê-lo.

## Filtragem de conteúdo no Android

O Google Play exige que os desenvolvedores identifiquem os aplicativos de acordo com o sistema de classificação do Google Play, que é composto por quatro níveis: todos, nível baixo de maturidade, nível médio de maturidade ou nível alto de maturidade. Com um código PIN, os usuários podem bloquear uma configuração para filtrar aplicativos em seus dispositivos. Dessa forma, somente aplicativos considerados apropriados para uso podem ser exibidos e transferidos.

Os desenvolvedores são responsáveis por classificar com precisão os aplicativos que enviam ao Google Play. Se os usuários encontrarem aplicativos classificados incorretamente, eles deverão sinalizar esses aplicativos para revisão. Avaliaremos cada caso de acordo com nossas diretrizes.

**Obs.:** Saiba como modificar as configurações do SafeSearch no site abaixo:

<http://www.google.com.br/intl/pt-BR/goodtoknow/familysafety/tools/>

ou através de pesquisa no Google: **family safety center - safesearch**

## UTILIZANDO O TECLADO VIRTUAL

Toque em qualquer campo de inserção de texto para abrir o teclado virtual. Com o teclado virtual você pode digitar qualquer endereço de site ou o texto que desejar.







# OUVINDO MÚSICAS

Clique no ícone de “Música” no menu aplicativos para ir para o reprodutor de áudio.

## Biblioteca Musical:

Você deve acessar a biblioteca musical antes de iniciar a reprodução do áudio.

A biblioteca musical mostra suas músicas divididas em categorias (artistas, álbuns, etc.), se seus arquivos de música possuíam essas informações. Deslize o dedo para cima ou para baixo para navegar pelas listas, clique em uma música para reproduzir.

 Artista	Lista músicas por artistas.	 Listas	Lista suas músicas favoritas.
 Álbuns	Lista músicas por álbum.	 Em Reprodução	Vai para a música que esta tocando
 Músicas	Lista Todas as músicas.		

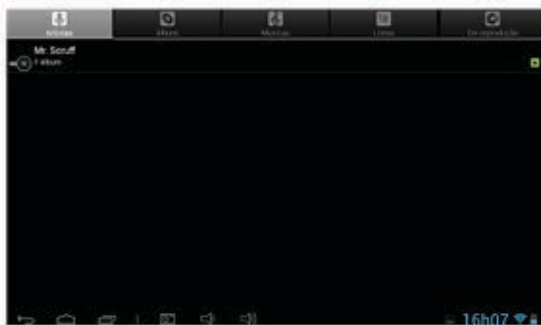

Tela de reprodução:



- a) Lista de reprodução atual
- b) Modo Aleatório liga / desliga
- c) Repetição
- d) Mostrar letras liga / desliga
- e) Nome do artista
- f) Nome do álbum
- g) Nome da música
- h) Música anterior / retrocede música
- i) Toca / Pausa
- j) Próxima música / Avança música
- k) Barra de progresso

## Menu de reprodução:

Durante a reprodução de um arquivo de música, clique no ícone do menu  para visualizar as opções:

**Biblioteca** - volta para a biblioteca musical

**Aleatório** - Ativa o modo aleatório

**Adicionar à lista de reprodução** - Adiciona o som a atual lista de reprodução

**Deletar** - Deleta a música atual

**Efeitos sonoros** - Configura os efeitos sonoros da reprodução

## ASSISTINDO VÍDEOS

Clique no ícone de "Reprodutor de vídeos" no menu aplicativos para reproduzir um vídeo."

### Navegando pelos arquivos de vídeo:

Encontre os arquivos de vídeo no diretório correto antes de iniciar o reprodutor de vídeo.

Arraste o dedo para cima ou para baixo para navegar pelas listas de vídeo, clique no vídeo para iniciar a reprodução.

Tela de reprodução:



a) Adiciona índice

b) Ajuste de brilho

c) Retorna um capítulo

d) Reproduz / pausa

e) Avança um capítulo

f) Ajuste padrão de vídeo

g) Ajuste manual de tela

h) Retorna ao menu anterior

i) Menu

## Menu de reprodução de vídeos:

Clique no ícone  para mostrar as configurações de vídeo.



## VISUALIZANDO FOTOS

### Visualizando fotos:

Clique no ícone de galeria de fotos na página de aplicativos para iniciar a galeria de fotos.

1. As fotos estão separadas em pastas, para navegar entre elas, deslize seu dedo para esquerda ou para direita.

2. Clique na pasta para selecionar a foto e visualizá-la.



3. Para visualizar a foto anterior ou a próxima deslize seus dedos para esquerda ou para a direita.

4. Para ampliar ou reduzir a imagem, faça um movimento de pinça com os dedos sobre a imagem.



# UTILIZANDO A CÂMERA

Clique na câmera na página de aplicativos para ativá-la.

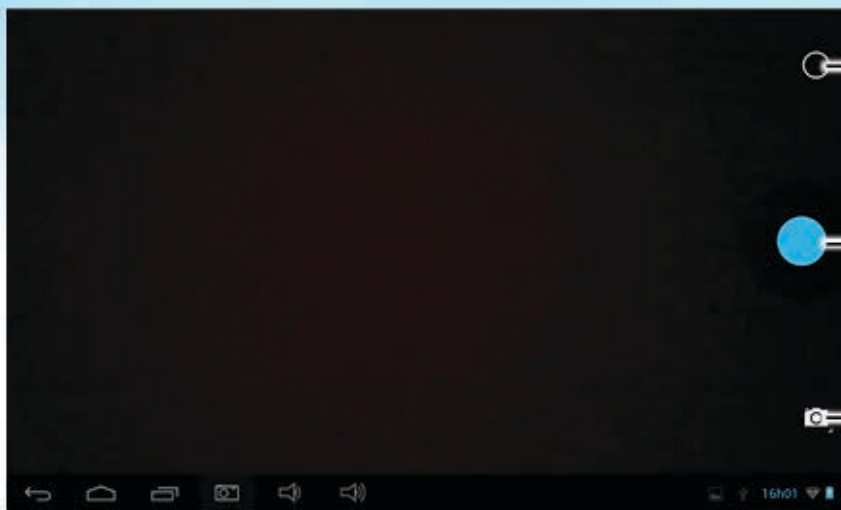

Acessa configurações da câmera

Captura da Foto e/ou Iniciar ou Pausar gravação

Alterna entre modo Fotografia e Vídeo

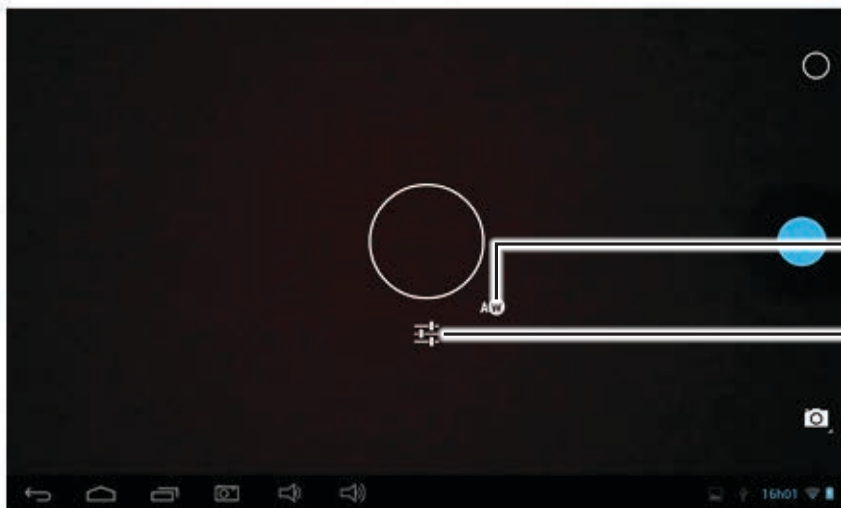

Seleciona o tipo de imagem

Outras configurações da câmera

# UTILIZANDO A CÂMERA

## Gravando vídeos e batendo fotos:

Para fazer um vídeoclipe ou bater uma foto, selecione o modo desejado e clique no botão iniciar  para começar a gravar ou bater a foto.

Pressione o botão novamente para parar de gravar.

O vídeo ou foto podem ser visualizados na janela de pré-visualização.





Para visualizar o vídeo gravado, inicie o reprodutor de vídeo e selecione o vídeo.

Para visualizar a foto batida, entre no visualizador de imagens e selecione a foto.



# EXPLORANDO ARQUIVOS

Você pode explorar os arquivos e pastas utilizando o gerenciador de arquivos padrão do dispositivo.

## Utilizando o navegador:

1. Clique no ícone "Explorer" no menu aplicativos para iniciar a navegação.
2. Selecione o local onde o arquivo desejado está armazenado.
3. Arraste seu dedo para cima e para baixo para rolar a lista de pastas e arquivos.
4. Clique no arquivo ou pasta para abri-lo.
5. Para retornar para pasta anterior clique no ícone "Level Up".
6. Para voltar para a raiz do diretório clique no botão home .
7. Clique no botão  para habilitar escolhas múltiplas de arquivos.
8. Clique no ícone "Editor" para gerenciar os arquivos.
9. Você pode voltar a tela de abertura sempre que desejar clicando no botão .
10. Clique no botão  para mostrar ou esconder a barra de ferramentas.

## Copiando e movendo arquivos e pastas:

1. Navegue pelos arquivos e selecione o arquivo ou pasta desejado.
2. Clique no ícone multi  e depois selecione o arquivo ou pasta que você quer copiar ou mover. Você pode selecionar mais de um arquivo se desejar.
3. Clique no botão  para mostrar ou esconder a barra de ferramentas.
4. Pressione edit. Selecione "copiar" ou "mover" no menu.
5. Vá para o diretório onde você deseja copiar ou mover o arquivo.
6. Selecione o ícone de edição  na barra de ferramentas e escolha a opção colar.

## Deletando arquivos e pastas:

1. Navegue pelos arquivos e selecione o arquivo ou pasta desejado.
2. Clique no ícone Multi  e depois selecione o arquivo ou pasta que você quer deletar. Você pode selecionar mais de um arquivo se desejar.
3. Clique no ícone "Editor";
4. Selecione a opção "Deletar" do menu de opções e confirme.



## Opções de arquivos e pastas:

Para exibir a janela de opções, mantenha pressionado o dedo sobre o arquivo, até a parecer a janela à esquerda.

**OBS:** Para cancelar a operação pressione cancelar.



# ENVIANDO E RECEBENDO E-MAILS

O dispositivo possui um aplicativo de e-mail pré-instalado. Você pode enviar e receber e-mails através da internet a qualquer momento, desde que esteja conectado à internet.

Acesse o menu de aplicativos e selecione o ícone "E-mail".

## CONFIGURANDO A CONTA DE E-MAIL:

Antes de enviar e receber e-mails pelo dispositivo, você precisa configurar sua conta de e-mail.

1. Após iniciar o aplicativo de e-mail insira seu endereço de e-mail e senha.
2. Clique em "Próxima" para definir as informações do servidor de e-mail.
3. Escolha o tipo de servidor para e-mails recebidos: POP3, IMAP ou Exchange. Para saber qual é o tipo do seu servidor de e-mail, você pode consultar o provedor de serviços, administrador de rede ou buscar informações na Internet.
4. Insira as informações necessárias (usuário, senha, etc.) e clique em "Próxima". Você pode obter as informações do fornecedor de serviços, administrador de rede ou na Internet.
5. Escolha o tipo de servidor de e-mails enviados, e insira as informações de servidor necessárias.
6. Clique em "Próxima" para continuar. O tablet irá verificar as configurações do servidor. Quando ele indicar "Sua conta está configurada, e um e-mail está a caminho", significa que sua conta foi configurada com sucesso.
7. Defina suas opções de conta e clique em "Próxima".
8. Quando for indicado "Sua conta está configurada, e um e-mail está a caminho", significa que sua conta foi configurada com sucesso.
9. Insira o nome que será exibido no seu e-mail e clique em "Próxima".

## OBS:

Se você tiver mais de uma conta de e-mail, toda vez que você iniciar o aplicativo de e-mail, você entrará automaticamente na conta de e-mail padrão.

## Gerenciando contas:

Você pode configurar mais de uma conta de e-mail e gerenciar essas contas, verificando informações, acrescentando, ou excluindo alguma delas.

## Adicionando uma conta:

1. Inicie o aplicativo de e-mail e em seguida, clique no ícone menu  para exibir a opção "Configurações", Selecione-a para mostrar as contas.
2. Clique na opção "Adicionar conta".
3. Siga os passos de criação de uma conta de e-mail para adicionar uma nova conta.

# ENVIANDO E RECEBENDO E-MAILS

## Deletando uma conta:

1. Quando você estiver na caixa de e-mail, clique no ícone menu  para exibir a opção "Configurações".
2. Selecione a conta que você deseja excluir.
3. Clique em "Remover conta" no menu lateral de opções e, em seguida clique em "OK" para confirmar.

## Verificando configurações de conta:

1. Quando você estiver na caixa de e-mail, clique no ícone menu  para exibir o item "Configurações e clique nele.
2. Selecione a conta que deseja verificar.
3. Aparecerá na tela as informações sobre as configurações da conta. Você pode editar essas configurações se desejar.
4. Clique em "Configurações de conta", e então você verá todas as informações sobre a configuração da conta. Você pode editar essas configurações se desejar.

## Vendo E-mails:

Toda vez que iniciar o aplicativo de e-mail, você irá direto para sua caixa de entrada.

Na caixa de entrada, deslize o dedo para cima e para baixo para navegar pela lista de e-mails.

Clique em um e-mail para abri-lo ou então mantenha pressionado o clique para visualizar as opções do menu. No menu você poderá abrir, responder, encaminhar ou deletar um e-mail se desejar.

# GERENCIANDO APLICATIVOS

Você pode gerenciar facilmente os aplicativos do seu dispositivo. Há um número de aplicativos úteis pré-instalados no dispositivo, e você pode copiar alguns aplicativos de outros dispositivos, fazer o download ou comprá-los através da Internet.

## Instalando aplicativos:

Abra o gerenciador de arquivos, em seguida, encontre o aplicativo que você deseja instalar.

Clique no aplicativo para iniciar a instalação. No entanto, por uma questão de segurança, o dispositivo poderá alertar que há possibilidade de risco de ataque, se você instalar e executar aplicativos cujas fontes não são garantidas. Neste caso, você deve voltar ao menu Configurações e selecionar a opção "Segurança" para verificar as "fontes desconhecidas" antes de prosseguir com a instalação.

Quando a instalação estiver concluída, você pode encontrar o ícone do aplicativo na tela de aplicativos, pronto para execução.

## Desinstalando aplicativos:

1. Clique no atalho Configurações na tela inicial para exibir o menu de configuração.
2. Selecione Aplicativos.
3. Clique no aplicativo que deseja desinstalar.
4. Selecione desinstalar para desinstalar o aplicativo
5. Você pode simplesmente manter pressionado o clique no ícone do aplicativo para enviá-lo para a tela inicial, em seguida, arraste-o para a lixeira para desinstalá-lo.

## OBS:

Você não pode desinstalar os aplicativos pré-instalados, mas você pode desativar ou pausa-los. Certifique-se de que todos os aplicativos que você tenha copiado ou baixado para seu dispositivo estejam no formato .apk.

# GERENCIANDO TAREFAS

O seu dispositivo pode realizar várias tarefas ao mesmo tempo. Por exemplo, você pode ver fotos enquanto ouve música. Ser multitarefa é útil, porém ineficiente se muitas tarefas forem executadas ao mesmo tempo. A fim de preservar a memória do sistema e melhorar o desempenho do dispositivo, você pode encerrar algumas tarefas que não estiver usando no momento.

1. Toque  para exibir os aplicativos que você usou recentemente.
2. Mantenha o clique pressionado no aplicativo que você quer parar, e selecione a opção "Remover da lista".

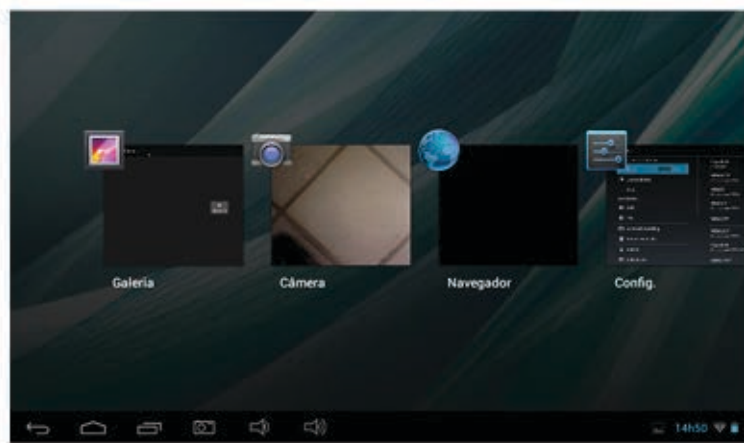

# RECARREGANDO A BATERIA

O dispositivo possui uma bateria interna recarregável, não necessitando a instalação de nenhuma bateria extra.

A recarga pode ser feita através do carregador USB de energia. Quando utilizar o carregador, conecte-o a qualquer tomada padrão. Somente será possível a recarga através do carregador modelo TT-2730.

## Obs:

É altamente recomendado que você carregue a bateria logo que o dispositivo indicar que a carga está abaixo de 15%.

Para estender a vida útil da bateria, é recomendado não utilizar o aparelho enquanto estiver carregando.

Utilize apenas o adaptador de energia fornecido junto com o aparelho.

# SOLUCIONANDO PROBLEMAS

Caso você esteja tendo algum tipo de problema com o seu Tablet, verifique na tabela abaixo a possível solução. Se mesmo assim não for possível solucionar, entre em contato com o nosso SAC através do telefone (11) 3018-8080 ou pelo email [sac@tectoy.com.br](mailto:sac@tectoy.com.br)

PROBLEMA	POSSÍVEL SOLUÇÃO
Meu Tablet não liga, o que faço?	Verifique se o produto está conectado corretamente ao Carregador USB e se há energia na tomada.
O Tablet travou e não obedece aos meus comandos, como proceder?	Em casos de travamento de tela, pressione o botão RESET (orifício pequeno localizado na traseira do produto) para reiniciar o Tablet com o auxílio da chave Reset.
Como desbloqueio a senha do Tablet?	Neste caso entre em contato com o nosso SAC para receber as orientações de Reset do produto.
Como funcionam a primeira e demais cargas do Tablet?	A primeira carga deve ser feita por 5 horas e demais cargas de 3 horas.
Qual a duração da bateria do Tablet?	Depois de carregada a bateria tem duração de aproximadamente 2 horas.
O Tablet funciona como celular?	Não.
É possível aumentar a memória do meu Tablet?	Sim, através de cartão de memória micro SD de até 32GB é possível aumentar a capacidade de armazenamento de dados (fotos, músicas, vídeos, documentos, etc.) em seu Tablet. Para utilizá-lo é necessário ligar o Tablet e depois inseri-lo.
Onde posso acessar o manual de instruções do Tablet?	Através do aplicativo Manual no menu Aplicativos do Tablet ou em nosso site.
Onde posso baixar novos jogos e aplicativos?	Com o Tablet conectado à internet através do Wi-Fi, será possível baixar jogos ou aplicativos através da Play Store.
É possível atualizar o Android do meu Tablet?	Devido às configurações internas do Tablet não é possível atualizar a versão do Android.

# ESPECIFICAÇÕES TÉCNICAS - TT-2730

ITEM	DESCRIÇÃO
Sistema Operacional	Android OS 4.2
CPU	Processador Dual Core ARM Cortex A9 1.0 Ghz
Memória RAM	512 MB
Memória Interna	4 GB
Cartão de Memória	Cartão SD: 2GB, 4GB (SDHC), 8GB, 16GB, 32GB (SDHC)
Interface	Micro USB 2.0 de alta velocidade
	Micro SD
	Fone de ouvido 3.5mm
Conexão	WiFi (802.11 b/g/n)
Câmera	Câmera frontal: 0.3 MP
G-sensor	Suporta rotação 360°
Formato de Foto	JPEG/BMP/GIF(ESTÁTICO)PNG
Formato de Áudio	MP3,WMA,WAV,OGG,FLAC,ALAC,APE,AAC,AC-3
Formato de Vídeo	AVI (H.264, DIVX, DIVX, XVID, rm, rmvb) MKV (H.264, DIVX, DIVX, XVID), WMV, MOV MP4 (H.264, MPEG, DIVX, XVID), MPEG, MPG, FLV (H.263, H.264) (UP TO 1080P)
Bateria (valores aproximados)	3000 mAh - Recarga de 4 horas
	Aproximadamente 2 horas de duração
Display	Tela LCD 7", capacitiva - 5 pontos multitoque
	Resolução de 800 x 480 pixels
Fonte de alimentação	Bateria recarregável de polímero de lítio, carregador USB; Entrada 100-240V - 50/60Hz Saída 5V/2A
Dimensão	12,1 x 1,105 x 19,3 cm (LxAxP)
Peso líquido	480,9g
Conteúdo de embalagem	1 Tablet Modelo TT - 2730/ 1 Cabo USB /1 Carregador USB / 1 Fone de ouvido / 1 Chave reset / 1 Case de proteção / 1 Suporte para Case/ 1 Folheto de instruções com certificado de garantia

Valores obtidos pela média estando sujeito a variações. A Tectoy se reserva o direito de modificar o design e as especificações de seus produtos sem prévio aviso.

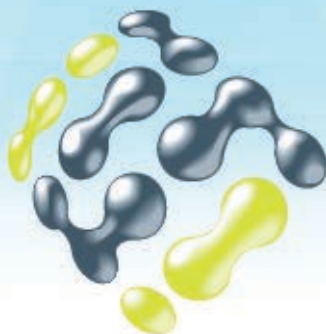

# Tectoy

Conheça a lista completa de postos autorizados no site ou pelo SAC Tectoy

**[www.tectoy.com.br](http://www.tectoy.com.br)**

TEC TOY S.A.

Serviço de Atendimento ao Consumidor (SAC)  
(11) 3018-8080 / [sac@tectoy.com.br](mailto:sac@tectoy.com.br)

PRODUZIDO  
NO POLO INDUSTRIAL  
DE MANAUS



CONHEÇA A AMAZÔNIA

Tectoy é marca registrada da Tec Toy S.A. Todos os direitos reservados.  
Os logos Android, Google™, Google Maps™, Google Mail™, Youtube™, Play Store™, Google Latitude™ e Google Talk™, são marcas registradas da Google, Inc.  
Bluetooth® é uma marca registrada de Bluetooth SIG, Inc.  
Worldwide, Wi-Fi®, Wi-Fi Protected™, Wi-Fi Direct™, Wi-Fi CERTIFIED™ e o logo Wi-Fi são Marcas registradas da Wi-Fi Alliance.