

**ProClick® Pronto™**  
P2000 - Bind Only Unit  
P3000 - Punch & Bind Unit



- ENG
- F
- E

**Operating Procedures**  
**Manuel D'Utilisation**  
**Instrucciones de Manejo**  
**High Productivity Binding**

**IMPORTANT**  
To quickly and easily confirm your warranty, register your new ProClick® Pronto™ at [www.gbc.com](http://www.gbc.com)

Visit GBC at [www.gbc.com](http://www.gbc.com)

<b>English</b>	<b>1</b>
<b>Français</b>	<b>7</b>
<b>Español</b>	<b>11</b>

**ENG** Please read these instructions carefully and keep them in a safe place for future reference.

**F** Lisez attentivement le présent manuel et conservez-le en lieu sûr pour pouvoir en disposer ultérieurement.

**E** Lea detenidamente el el manual de instrucciones y consérvelo para futuras consultas.

7708600 / Rev # 11/07/2005

## 1.0 Safety

### 1.1 Safety Messages

The safety of you and others is very important to GBC. Important safety messages and information are contained within this manual as well as on the machine itself. Please be certain to carefully read and understand all of these before operating the machine.

The safety alert symbol precedes each safety message in this Operating Instructions manual. This symbol indicates a potential personal safety hazard that could hurt you or others.

The following pictorial is found on the ProClick® Pronto™



This safety message means that you could be seriously hurt or killed if you open the product and expose yourself to hazardous voltage. NEVER remove the machine's outer cover. ALWAYS refer service requirements to qualified GBC personnel.



This safety message means that you could be seriously hurt if flammable dusts or cleaners are used on this product.

- Do NOT use aerosol dusts or cleaners.
- Do NOT spray anything into the product.
- Foreign substances can be explosive.

### 1.2 Safety Symbols

- I** Power ON
- O** Power Off
- “Bind” means to bind a book
- “Set-Up” means to setup
- “Punch” means to punch paper or covers.

### 1.3 Important Safeguards

Use the ProClick® Pronto™ only for its intended purpose of binding paper and covers according to the indicated specifications.

#### 1.3.1 General Safeguards:

- Before operating the machine, make certain that the ProClick® Pronto™ is placed on a secure, stable work area. This will help to prevent the machine from falling and possibly causing personal injury and damage.
- Retain this Operating Instructions manual for later use.

**CAUTION:** In case of emergency, use the power cord as a main disconnect device.

#### 1.3.2 Electrical Safeguards:

- The ProClick® Pronto™ must be connected to a supply voltage corresponding to the electrical rating in the machine operating instructions (also listed on the serial number label).
- The socket-outlet shall be located near the equipment and shall be easily accessible.
- Unplug the ProClick® Pronto™ before moving the machine or whenever the machine is not in use for an extended period of time.
- The grounding plug is a safety feature and will only fit into the proper grounding-type power outlet. If you are unable to insert the plug into an outlet, contact a qualified electrician to have a suitable outlet installed. Do not alter the plug on the end of the cordset (if provided) of the ProClick® Pronto™. It has been provided for your safety.
- Do not operate the ProClick® Pronto™ if the machine has a damaged power supply cord or plug. Do not operate the machine after any malfunction, if liquid has been spilled into the machine, or if the machine has been damaged in any way.
- Do not overload electrical outlets beyond their capacity. To do so can result in fire or electrical shock.

### 1.4 Service

- Do not attempt to service your ProClick® Pronto™ yourself. Contact an authorized GBC service representative for any required repairs or major maintenance for your ProClick® Pronto™

To contact a GBC service representative call:

Canada: 1-800-463-2545 US: 1-800-790-7787

**WARNING:** There are NO user-serviceable parts inside the machine. You could be seriously hurt or killed if you open the product and expose yourself to hazardous voltage.

### 1.5 Cleaning

You may clean the exterior of the ProClick® Pronto™ using a soft, damp cloth. Do not use detergents or solvents as damage to the machine may occur.

### 1.6 FCC Note

#### FCC Class A Notice

**Note:** This equipment has been tested and found to comply with the limits for a Class A digital device, pursuant to part 15 of the FCC rules. These limits are designed to provide reasonable protection against harmful interference when the equipment is operated in a commercial environment. This equipment generates, uses, and can radiate radio frequency energy and, if not installed and used in accordance with the instruction manual, may cause harmful interference to radio communications. Operation of this equipment in a residential area is likely to cause harmful interference in which case the user will be required to correct the interference at his own expense.

#### Canada Class A Notice

This Class A digital apparatus complies with Canadian ICES-003.

**CAUTION: CHANGES OR MODIFICATIONS NOT EXPRESSLY APPROVED BY ACCO BRANDS CORPORATION COULD VOID YOUR AUTHORITY TO OPERATE THE EQUIPMENT**

## 2.0 Introduction

The GBC ProClick® Pronto™ is designed for easy operation. It is ruggedly built and light enough for use on any table or desk.

The ProClick® Pronto™ is a unique binding system that incorporates several features designed to make the process of mechanical binding as easy as 1-2-3 for the average office worker.

The ProClick® Pronto™ is also an Ideal solution for quick and professional binding.

The ProClick® Pronto™ is a unique binding system that incorporates several unique design features:

- The User Interface Panel guides the user through the binding process with ease.
- The ProClick® Pronto™ provides an electronic measuring device that indicates to the user the spine size required just by placing the document into the document sizer.
- The ProClick® Pronto™ handles the spine for you. Simply slide the spine cassette into the spine slot, ProClick® Pronto™ will automatically feed the spine onto the document.

These instructions have been prepared to acquaint you with the machine and its operation. Please read them carefully. Keep these operating instructions for future reference.

## 3.0 Specification

	P 3000	P 2000
Binder Paper Size	Letter 11 x 8.5 inches	
Binding Diameter Range	5/16", 1/2", 5/8" Up to 100 sheets or .400" (10mm) maximum with largest element	
Machine Weight	82.5 lbs (37.4kgs)	68.2 lbs (30.9kgs)
Packaged Weight	85.8 lbs (38.9kgs)	71.5 lbs (32.4kgs)
Dimensions W x H x D	19" x 21" x 19" (480 mm) x (532 mm) x (488 mm)	
Package Dimensions W x H x D	26" x 26" x 28" (655 mm) x (655 mm) x (700 mm)	
Electrical	Amps 2.5 A Frequency 60 Hz Voltage 115 V Power 220 Watts 751 Btu	
Agency approval	cCSAus	
Required Testing	FCC	

## 4.0 Operating Instructions

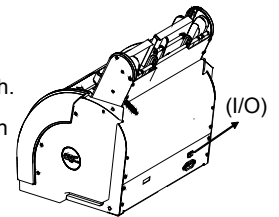
### 4.1 Assembly - Setup

Unpack the ProClick® Pronto™ and place on a secure, stable table, desk or surface, capable of supporting 175 lbs. convenient to a power outlet.

Attach the power cord and follow the instructions carefully to operate your ProClick® Pronto™.

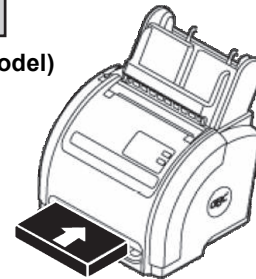
### 4.2 Powering the Machine

- Power the machine with I/O Switch.
- Machine will sound a "Beep" when the power is turned on.



### 4.3 Punching

(Only for P3000 Model)



- Insert the document to be punched into punch tray, align paper to the left of tray and press "PUNCH" button.

**Note:**

- Maximum 15 sheets of 20lb bond can be punched at a time.
- Do not attempt to punch more than 2 plastic covers at a time.

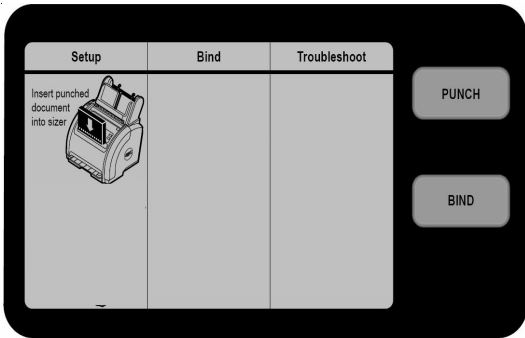
### 4.4 Sheet Capacity Guide

Approximate Max. Sheet Capacity	Spine Type	Spine Size
40	Small	5/16" (8mm)
70	Medium	1/2" (12mm)
100	Large	5/8" (16mm)

- Sheet capacity is based on 20 lbs. (75 g/m<sup>2</sup>) bond paper

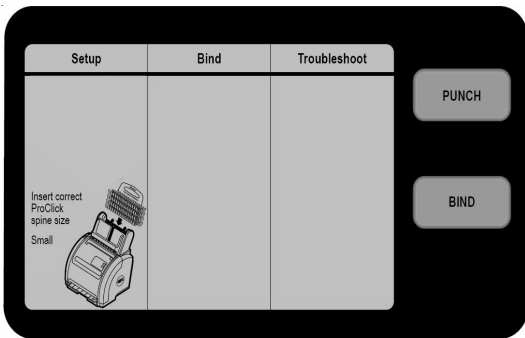
**IMPORTANT**  
To quickly and easily confirm your warranty, register your new ProClick® Pronto™ at [www.gbc.com](http://www.gbc.com)

**4.5 Binding**



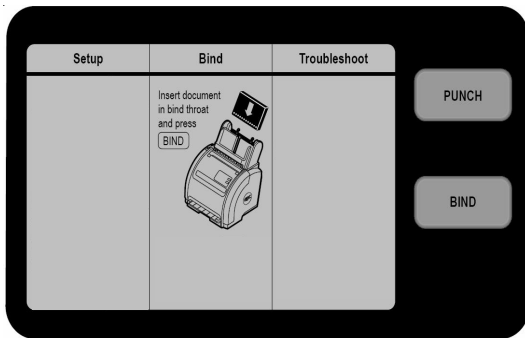
**DISPLAY 1**

- Insert document into document sizer for the machine to identify the document size as shown in **Display 1**.
- The machine identifies the document in 3 different sizes, “**Small**”, “**Medium**” and “**Large**”.

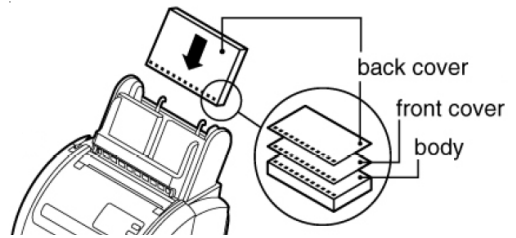


**DISPLAY 2**

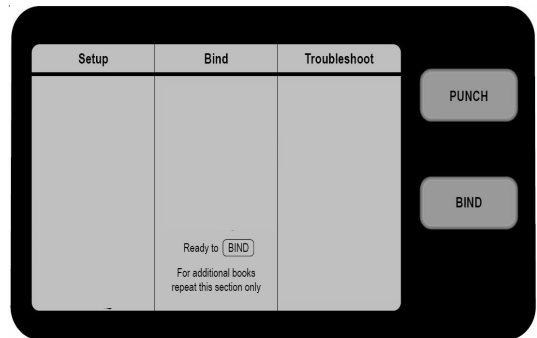
- Once the **ProClick® Pronto™** has measured the document thickness, the display will indicate the correct spine size to load into the machine. The example shown in **Display 2** indicates “**Small**” under “**Insert correct ProClick® spine size**”.
- The system will allow you to bind small documents with larger spine sizes.
- Insert the appropriate spine cassette into spine slot as shown in **Display 2**.



**DISPLAY 3**



- In order to hide the spine seam of a completed document, you must place the rear cover face to face on top of the front cover before you insert the document into the “**Bind**” sections as indicated in the above illustration.
- Insert punched document into the binding slot (punched side first)

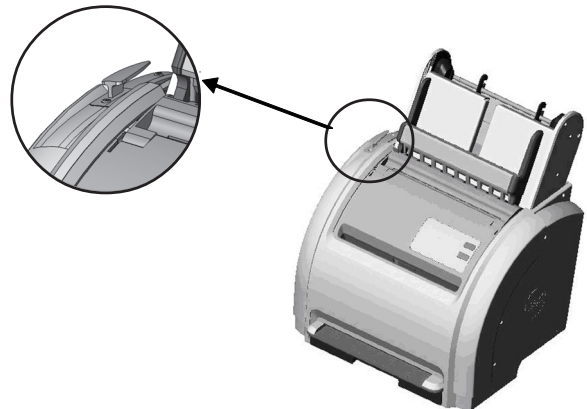


**DISPLAY 4**

- Press “**BIND**” to bind your document and remove the document after you hear a BEEP.
- Additional documents can be bound without resizing, if binding books are of the same document size.
- The **ProClick® Pronto™** will time out to the first step if it stays idle for 2 minutes. You will need to resize your document to continue.

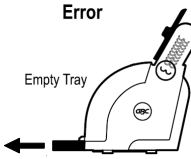
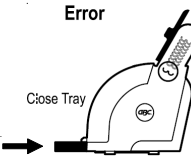

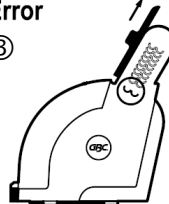
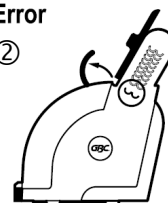

**4.6 Editing your document**

The **ProClick® Pronto™** has a special spine opener tool where you can unbind the bound book for editing.



To unbind a bound book, just insert the wedge of the spine opener tool into the loops of the **ProClick®** spine and pull forward in a sliding action. This opens the **ProClick®** allowing you to edit the documents and manually resecure the bind spine.

**5.0 Troubleshooting**

Problem	Solution
No Power, No Lights	<ul style="list-style-type: none"> <li>■ Verify unit is plugged in.</li> <li>■ Check ON/OFF Switch.</li> </ul>
No Power, No Lights, Unit Is Plugged In, ON/OFF Switch is ON.	<ul style="list-style-type: none"> <li>■ Contact an Authorized GBC Technician for Service.</li> </ul>
Empty Chip Tray	<p>When the chip tray is full (approximately 60 books) the User Interface will show the Icon below indicating the tray is full and needs to be emptied.</p> <div style="display: flex; justify-content: space-around; align-items: flex-start;"> <div style="text-align: center;">  <p><b>Error</b> Empty Tray</p> </div> <div style="text-align: center;">  <p><b>Error</b> Close Tray</p> </div> </div> <ul style="list-style-type: none"> <li>■ Pull Tray out and empty tray</li> <li>■ Replace empty tray</li> </ul> <p><b>The machine will NOT operate without the chip tray securely in place</b></p>
Removing a Jam	<div style="display: flex; justify-content: space-between;"> <div style="width: 45%;"> <p><b>Error</b> ①</p>  <p><b>Remove Document</b></p> <p><b>“Remove Document” means:</b></p> <ul style="list-style-type: none"> <li>■ Remove jammed document.</li> </ul> </div> <div style="width: 45%;"> <p><b>Error</b> ③</p>  <p><b>Slide Tray Up</b></p> <p><b>“Slide Tray Up” means:</b></p> <ul style="list-style-type: none"> <li>■ Lift paper deck from the center into the locked/resting position by pulling the tray upwards from the middle. (Machine is now disabled and cannot operate until the paper desk and safety cover have been put back into their proper original operating position).</li> </ul> </div> </div> <div style="display: flex; justify-content: space-between; margin-top: 20px;"> <div style="width: 45%;"> <p><b>Error</b> ②</p>  <p><b>Open Cover</b></p> <p><b>“Open Cover” means:</b></p> <ul style="list-style-type: none"> <li>■ Pull Clear Safety Cover forward (Machine is now disabled and cannot operate until the safety cover have been put back into their proper original operating positions).</li> </ul> </div> <div style="width: 45%;"> <p><b>Error</b> ④</p>  <p><b>Remove single spine, Slide Tray down and close cover</b></p> <p><b>“Remove single spine, Slide Tray down and close cover” means:</b></p> <ul style="list-style-type: none"> <li>■ Remove jammed Spine.</li> <li>■ Lower paper desk back into the original operating position.</li> <li>■ Push Clear Safety Cover back into position.</li> <li>■ The ProClick® Pronto™ is now clear and ready to proceed.</li> </ul> </div> </div>
Flashing Error Display	<ul style="list-style-type: none"> <li>■ If error display flashes on the User Interface, reboot the machine by turning the machine off and turning it on.</li> <li>■ If the machine still shows the same error flashing, call a service technician for assistance.</li> </ul>
Not ready to bind	<ul style="list-style-type: none"> <li>■ The machine will detect all inputs (binding spine not in machine, document size not measured, safety cover closed) before allowing binding to proceed.</li> <li>■ If any of these are not in place, the machine will not bind and the user interface will display the corresponding requirement for user action.</li> </ul>
Machine does not resize	<ul style="list-style-type: none"> <li>■ Make sure that there is no paper on the paper deck when inserting spine.</li> <li>■ If the bind spine is smaller than the sized document, the machine will not bind.</li> <li>■ If user interface display <b>“Insert punched document into sizer”</b>, the user will need to resize the document in the document sizer.</li> </ul>
Power Cord has been lost	<p>Contact an Authorized GBC Technician to order replacement parts. Please provide the machine model and serial number for reference.</p>
Wrong sequence of operation	<p>If user inserts the document before inserting the spine cassette, the user interface will show a <b>“Remove document”</b> error. Remove the document and follow the instruction on the user interface.</p>

## 1.0 Sécurité

### 1.1 Messages de sécurité

Votre sécurité et celle d'autrui tient une place importante chez GBC. Des messages et des renseignements importants sont inclus dans ce manuel ainsi que sur la machine. Assurez-vous de lire attentivement tous ces messages avant d'opérer la machine.

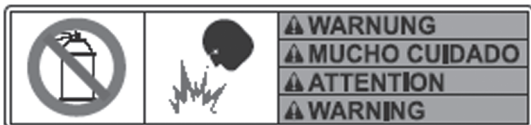


Ce symbole de précaution précède chaque message de sécurité dans le manuel d'entretien. Ce symbole indique un danger de sécurité personnelle qui vous indique que vous pourriez vous blesser.

ProClick® Pronto™ T L'image suivante se trouve sur le



Ce message signifie que vous pourriez sérieusement vous blesser ou vous tuer si vous ouvrez le produit en vous exposant à une haute tension. Ne JAMAIS ôter la protection extérieure de la machine. TOUJOURS confier l'entretien au personnel qualifié GBC.



Ce message de sécurité signifie que vous pouvez être sérieusement blessé si des chiffons ou produits de nettoyage inflammables sont utilisés sur ce produit.

- Ne PAS utiliser de nettoyeurs ou de dépoussiérants en spray.
- Ne PAS vaporiser des produits dans le relieur.
- Les substances étrangères peuvent être explosives.

### 1.2 Symboles De Sûreté

- I Marche
- O Arrêt
- “Bind” pour relier un livre
- “Set-Up” pour installer
- “Punch” indique la perforation de papier ou de couvertures.

### 1.3 Garanties importantes

N'utilisez le ProClick® Pronto™ uniquement pour l'usage indiqué qui est de relier le papier et les couvertures selon les spécifications indiquées.

#### 1.3.1 Garantie générales:

- Avant d'opérer la machine, assurez-vous que le ProClick® Pronto™ est placé dans une zone de travail sûre et stable. Ceci empêchera la machine de tomber et d'engendrer blessures et endommagements des personnes.
- Conservez ce manuel d'entretien pour une consultation ultérieure.



**AVERTISSEMENT:** En cas d'urgence, utilisez le cordon d'alimentation comme dispositif principal de déconnection.

#### 1.3.2 Garantie électriques:

- Le ProClick® Pronto™ doit être connecté à une alimentation en électricité selon la classification électrique du manuel d'entretien (aussi mentionné sur l'étiquette du numéro de série).
- La prise devrait être située vers le matériel et devrait être facilement accessible.
- Débranchez le ProClick® Pronto™ avant de déplacer la machine ou lorsque la machine ne fonctionne pas pendant une longue période de temps.
- La prise terre est un caractéristique de sécurité et ne sera compatible qu'avec une sortie d'alimentation terre adéquate. Si vous ne parvenez pas à insérer la prise dans une sortie, contactez un électricien qualifié afin de faire installer une sortie convenable. Ne pas modifier la prise située à l'extrémité du cordon (si fournie) du ProClick® Pronto™. Elle a été fournie pour votre sécurité.
- Ne pas opérer le ProClick® Pronto™ si la machine possède un cordon d'alimentation ou une prise abîmés. Ne pas opérer la machine après tout dysfonctionnement. Si on a renversé un liquide dans la machine, ou si la machine est endommagée.
- Ne pas surcharger les sorties électriques au-delà de leur capacité maximale. Ceci peut entraîner des incendies ou une décharge.

### 1.4 Entretien

- Ne pas essayer d'entretenir vous-même votre ProClick® Pronto™. Contactez un représentant autorisé GBC pour toute réparation ou entretien majeur de votre ProClick® Pronto™

Pour contacter un représentant GBC appeler:

Canada: 1-800-463-2545

US: 1-800-790-7787



**AVERTISSEMENT:** Il n'y a PAS de pièces à changer par l'utilisateur à l'intérieur de la machine. Vous pourriez vous blesser ou vous tuer si vous ouvrez le produit ou si vous vous exposez à une tension dangereuse.

### 1.5 Nettoyage

Vous pouvez nettoyer la partie extérieure du ProClick® Pronto™ en utilisant un chiffon doux et humide. Ne pas utiliser de détergents ou de solvants pour éviter tout endommagement.

### 1.6 FCC Note

#### Avis FCC Classe A

**Remarque:** Ce matériel a été testé et satisfait aux limites d'un dispositif numérique de Classe A, selon le paragraphe 15 des règles FCC. Ces limites sont conçues pour fournir une protection raisonnable contre une interférence dangereuse lorsqu'un équipement est opéré dans un environnement commercial. Cet équipement génère, utilise et peut radier une énergie de fréquence radio et, si on l'installe pas en suivant les consignes du manuel d'entretien, peut engendrer des interférences dangereuses aux communications radios. L'opération de cet équipement dans une zone résidentielle va probablement provoquer des interférences dangereuses qui nécessiteront à l'utilisateur de corriger l'interférence à son insu.

#### Avis Classe A Canada

Cet appareil Classe A satisfait aux normes canadiennes ICES-003.



**ATTENTION: LES CHANGEMENTS OU LES MODIFICATIONS PAS EXPRESSÉMENT APPROUVÉS PAR ACCO BRANDS CORPORATION ONT PU VIDER VOTRE AUTORITÉ POUR ACTIONNER L'ÉQUIPEMENT**

## 2.0 Introduction

Le GBC a conçu **ProClick® Pronto™** pour un fonctionnement facilité. Il est solide et si léger qu'on peut l'utiliser sur toute table ou bureau.

Le **ProClick® Pronto™** est un système relieur unique qui regroupe plusieurs caractéristiques désigner à rendre le procédé de la reliure aussi facile que possible pour un travailleur de bureau ordinaire.

Le **ProClick® Pronto™** est également la solution idéale de reliure professionnelle et rapide.

Le **ProClick® Pronto™** est un système unique de reliure qui comprend plusieurs caractéristiques uniques de design:

- Le panneau d'interface de l'utilisateur guide l'utilisateur à travers le processus de reliure avec facilité.
- Le **ProClick® Pronto™** fournit un dispositif de mesure qui indique à l'utilisateur la taille de dos nécessaire en plaçant simplement le document dans le mesureur de document.
- Le **ProClick® Pronto™** gère le dos à votre place. Glissez simplement la cassette du dos dans la fente, **ProClick® Pronto™** alimentera automatiquement le dos sur les documents

Ces instructions ont été préparées de vous mettre au courant de la machine et de son opération. Svp lu leur soigneusement. Gardez ces consignes d'utilisation pour la future référence.

## 3.0 Spécification

	<b>P 3000</b>	<b>P 2000</b>
Taille Papier à relier	Lettre 22 x 17 cm	
Gamme diamètre reliure	12.5/40 cm, 2.5/5 cm, 12.5/20 cm Jusqu'à 100 feuilles ou (10mm) maximum avec l'élément le plus large	
Poids machine	37.4kgs (82.5 lbs)	30.9kgs (68.2 lbs)
Poids emballage	38.9kgs (85.8 lbs)	32.4kgs (71.5 lbs)
Dimensions l x H x D	47.5 cm x 52.5 cm x 47.5 cm (480 mm) x (532 mm) x (488 mm)	
Dimensions emballage l x H x D	65 cm x 65 cm x 65 cm (655 mm) x (655 mm) x (700 mm)	
Electricité	Amp 2.5 A Fréquence 60 Hz Tension 115 V Alimentat 220 Watts 751 Btu	
Approbation de l'agence	cCSAus	
Test requis	FCC	

## 4.0 Consignes d'opération

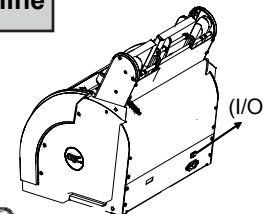
### 4.1 Assemblage - Réglage

Déballiez **ProClick® Pronto™** et placez-le sur une table ou un bureau stable et sûr, ou toute autre surface capable de supporter 80kgs. A portée d'une prise de courant.

Fixez le cordon d'alimentation puis suivez les consignes attentivement pour opérer votre **ProClick® Pronto™**.

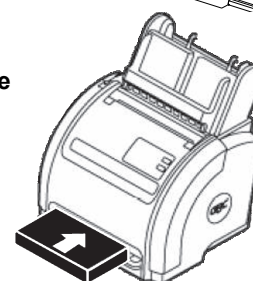
### 4.2 Mettre en Marche la Machine

- Allumez la machine avec un interrupteur Marche/Arrêt
- La machine émettra un "Bip" une fois allumée.



### 4.3 Perforation

(Uniquement pour le modèle P3000 I)



- Insérez le document à perforer dans le bac à perforation, alignez le papier vers la gauche du bac puis appuyez sur "PUNCH".

Remarque:

- Un maximum de 15 feuilles reliées de 9kg peuvent être perforées à la fois.
- Ne pas tenter de perforer plus de deux couvertures en plastique à la fois.

### 4.4 Guide Contenance de feuille

Approximatif Maximum Capacité feuille	Type dos	Taille dos
40	Petit	(8mm)
70	Moyen	(12mm)
100	Grand	(16mm)

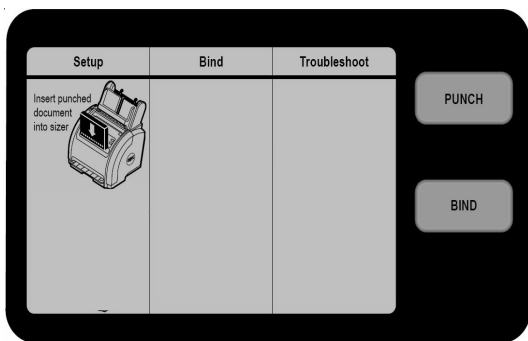
- La contenance de feuilles est fondée sur 75 g/m<sup>2</sup> de papier bond.

### IMPORTANT

Confirmez à rapidement et facilement votre garantie, enregistrez votre nouveau **ProClick® Pronto™** [www.gbc.com](http://www.gbc.com)

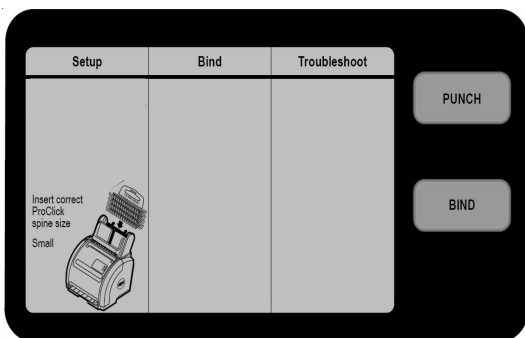


**4.5 Reliure**



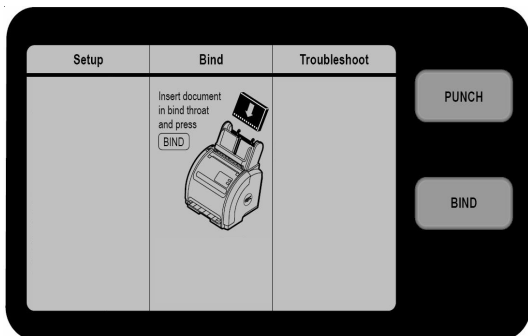
**ILLUSTRATION 1**

- Insérez un document dans le calibre de documents pour que la machine identifie la taille du document tel qu'il est montré sur l'illustration 1.
- La machine identifie le document selon 3 tailles différentes, "Small", "Medium" et "Large".

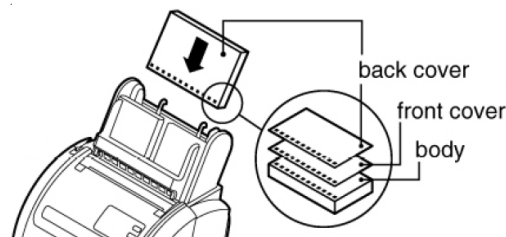


**ILLUSTRATION 2**

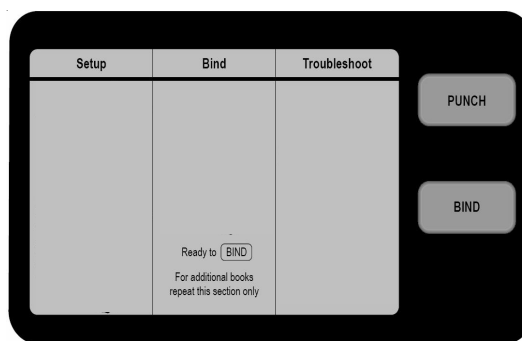
- Une fois que ProClick® Pronto™ a mesuré l'épaisseur du document, l'affichage indiquera la taille correcte du dos à charger sur la machine. L'exemple montré sur l'illustration 2 indique "Small" sous "Insert correct ProClick® spine size".
- Le système vous permet de relier de petits documents avec des tailles du dos plus grandes.
- Insérez la cassette du dos appropriée dans la fente de dos tel qu'il est montré sur l'illustration 2



**ILLUSTRATION 3**



- Afin de cacher la ligne de collage d'un document terminé, il vous faut mettre le plat verso face à face en haut du plat recto avant d'insérer le document dans les sections de "Bind", comme il est indiqué ci-dessus.
- Inversez la dernière page ou couverture du document puis placez-le sur le dessus pour vous assurer que le côté imprimé de la poignée est face à vous comme montrer sur l'étiquette.

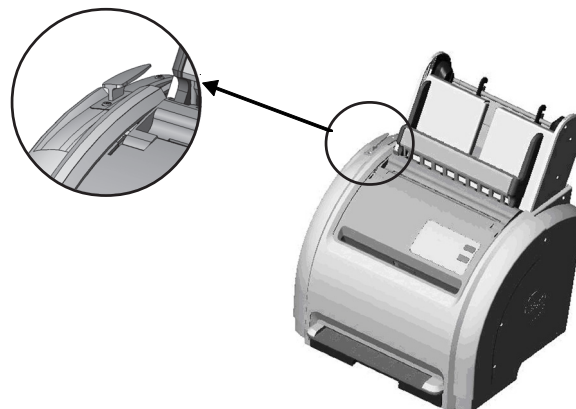


**ILLUSTRATION 4**

- Appuyez sur "BIND" pour relier votre document puis enlevez-le lorsque vous entendez un "BIP"
- Des documents supplémentaires peuvent être reliés sans avoir à redimensionner, si les livres de reliure sont de la même taille de document.
- En cas d'inaction pendant deux minutes, ProClick® Pronto™ reviendra à la première étape. Vous devrez redimensionner votre document avant de continuer.

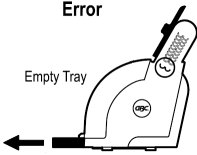
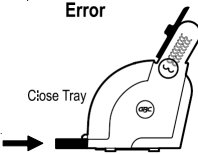

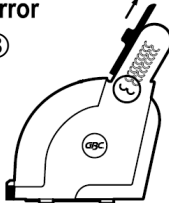
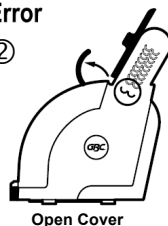

**4.6 Ouvre-dos**

Le ProClick® Pronto™ h en tant qu'outil ouvre-dos spécial où il est possible de délier le livre relié pour l'édition.



Pour enlever la reliure d'un livre relié, il suffit d'insérer le coin de l'outil d'ouverture du dos dans les boucles du dos ProClick® et de tirer en le glissant. Ceci ouvre ProClick® et vous permet ainsi d'éditer les documents et de remettre le dos manuellement.

**5.0 Dépannage**

Problème	Solution
Pas d'alimentation, Pas de voyants	<ul style="list-style-type: none"> <li>■ Vérifiez que l'unité est branchée.</li> <li>■ Vérifiez l'interrupteur ON/OFF.</li> </ul>
Pas de courant, pas de lumières, l'unité est branchée et l'interrupteur ON/OFF est sur ON.	<ul style="list-style-type: none"> <li>■ Contactez un Technicien autorisé GBC pour l'entretien</li> </ul>
Vider le Bac à Copeaux	<p>Quand le bac est plein, (environ 60 livres), l'interface de l'utilisateur montrera un icône à côté du bac pour indiquer qu'il est plein et a besoin d'être vidé.</p> <div style="display: flex; justify-content: space-around; align-items: center;"> <div style="text-align: center;">  <p>Empty Tray</p> </div> <div style="text-align: center;">  <p>Close Tray</p> </div> </div> <ul style="list-style-type: none"> <li>■ Ouvrez le bac et videz le</li> <li>■ Remplacez le bac vide</li> </ul> <p><b>La machine ne fonctionnera PAS sans le bac à copeaux solidement en place.</b></p>
Supprimer un Bouchage	<div style="display: flex; flex-wrap: wrap;"> <div style="width: 50%;"> <p><b>Error</b></p> <p>①  <b>Remove Document</b></p> <p><b>"Remove document"</b> signifie:</p> <ul style="list-style-type: none"> <li>■ Supprimer les documents bouchés</li> </ul> </div> <div style="width: 50%;"> <p><b>Error</b></p> <p>③  <b>Slide Tray Up</b></p> <p><b>"Slide Tray Up"</b> signifie:</p> <ul style="list-style-type: none"> <li>■ Lever le paquet de papier du centre vers la position verrouillée/au repos en tirant la corbeille vers le milieu.</li> </ul> <p>(La machine est maintenant désactivée et ne fonctionne que si le paquet de papier et la couverture de sécurité soient remis à leurs positions originales de fonctionnement).</p> </div> <div style="width: 50%;"> <p><b>Error</b></p> <p>②  <b>Open Cover</b></p> <p><b>"Open Cover"</b> signifie:</p> <ul style="list-style-type: none"> <li>■ Tirer le couvercle de Sécurité (La machine est maintenant désactivée et ne peut fonctionner à moins que le paquet de papier et le couvercle de Sécurité ne soient replacés dans leurs positions de fonctionnement originales).</li> </ul> </div> <div style="width: 50%;"> <p><b>Error</b></p> <p>④  <b>Remove single spine, Slide Tray down and close cover</b></p> <p><b>"Remove single spine, Slide Tray down and close cover"</b> signifie:</p> <ul style="list-style-type: none"> <li>■ Supprimer le dos bloqué.</li> <li>■ Le paquet de papier inférieur remis à sa position originale de fonctionnement.</li> <li>■ Pousser le couvercle de sécurité dans sa position originale.</li> <li>■ Le <b>ProClick® Pronto™</b> est maintenant net et prêt à l'emploi.</li> </ul> </div> </div>
Affichage Clignotant d'Erreur	<ul style="list-style-type: none"> <li>■ Si l'erreur s'affiche en clignotant sur l'interface de l'utilisateur, relancez la machine en l'éteignant puis en la rallumant.</li> <li>■ Si la machine montre toujours la même erreur clignotante, appelez un technicien de service pour vous aider</li> </ul>
Pas prêt à la reliure	<ul style="list-style-type: none"> <li>■ La machine détectera toutes les entrées (Le dos de reliure n'est pas dans la machine, la taille du document n'est pas calculée, la couverture de sécurité est fermée) avant de permettre la reliure.</li> <li>■ Au cas où un des critères ci-dessus n'est pas satisfait, la machine n'exécutera pas la reliure et l'interface de l'utilisateur affichera les besoins correspondants pour l'action de l'utilisateur.</li> </ul>
La machine ne recalibre pas	<ul style="list-style-type: none"> <li>■ Assurez-vous que le paquet de papier n'est pas présent lors de l'insertion du dos.</li> <li>■ Si le dos de reliure est plus petit que le document mesuré, la machine n'effectuera pas la reliure.</li> <li>■ Si l'interface de l'utilisateur affiche <b>"Insert punched document into sizer"</b>, l'utilisateur devra remesurer le document avec le calibre de documents.</li> </ul>
Cordon d'alimentation perdu	Contactez un technicien Autorisé GBC afin de commander des pièces de rechange. Veuillez fournir le modèle de la machine et le numéro de série comme référence.
Enchaînement des opérations non correct	Si l'utilisateur insère le document avant d'insérer la cassette du dos, l'interface de l'utilisateur affichera une <b>"Remove document"</b> Enlevez le document et suivez les instructions sur l'interface de l'utilisateur.

## 1.0 Seguridad

### 1.1 Mensajes de Seguridad

Su seguridad y la de los demás son muy importantes para GBC. Dentro de este manual hay mensajes e información importantes sobre seguridad así como de la misma máquina. Por favor asegúrese de leer y comprender todo esto cuidadosamente antes de operar la máquina.



El símbolo de alerta de seguridad precede a cada mensaje de seguridad en este manual de instrucciones operativas. Este símbolo indica un peligro potencial de seguridad personal que podría lastimar a los demás.

La siguiente ilustración se encuentra en el **ProClick® Pronto™**



Este mensaje de seguridad significa que usted podría resultar seriamente herido o muerto si abre el producto y lo expone a voltaje peligroso. NUNCA retire la tapa exterior de la máquina. SIEMPRE refiera lo que necesite reparación a personal calificado de GBC.



Este mensaje de seguridad le avisa de que puede resultar gravemente herido si utiliza bayetas o limpiadores inflamables en este producto.

- NO use aerosoles, sacudidores o limpiadores.
- NO rocíe nada en la trituradora.
- Las sustancias extrañas pueden resultar explosivas.

### 1.2 Safety Symbols

- I Encendido
- O Apagado

“Bind” quiere decir encuadernar un libro

“Set-Up” quiere decir configurar

“Punch” se refiere a perforar papel o cubiertas.

### 1.3 Seguridades importantes

Use el **ProClick® Pronto™** sólo para el propósito designado de los papeles de encuadernación o portadas de acuerdo a las especificaciones indicadas.

#### 1.3.1 Seguridades importantes:

- Antes de operar la máquina, asegúrese que el **ProClick® Pronto™** se coloque sobre un área de trabajo seguro y estable. Esto ayudará a prevenir que la máquina se caiga y que posiblemente cause lesión personal o daños.
- Conserve este manual de instrucciones para uso posterior.



**PRECAUCIÓN:** En caso de emergencia, use el cable de corriente como un aparato de desconexión principal.

#### 1.3.2 Seguridades eléctricas:

- El **ProClick® Pronto™** debe estar conectado a un voltaje de suministro que corresponda a la clasificación eléctrica en las instrucciones operativas de la máquina (también listadas en la etiqueta con número de serie).
- El tomacorriente o salida estará ubicado cerca del equipo y será fácilmente accesible.
- Desconecte el **ProClick® Pronto™** antes de mover la máquina o en cualquier momento que no se use la máquina durante un período de tiempo prolongado.
- El enchufe a tierra es una característica de seguridad y sólo encajará dentro de un tomacorriente de energía apropiado con conexión a tierra. Si no puede insertar el enchufe en un tomacorriente, comuníquese con un electricista calificado para que le instale un tomacorriente apropiado. No altere el enchufe en el extremo del cable de corriente (si se proporciona) del **ProClick® Pronto™**. Se ha proporcionado para su seguridad.
- No opere el **ProClick® Pronto™** si la máquina tiene un cable o enchufe de suministro eléctrico dañado. No opere la máquina después un mal funcionamiento, si se ha derramado líquido en la máquina, o si la máquina se ha dañado de alguna manera.
- No sobrecargue los tomacorrientes eléctricos más allá de su capacidad. Si lo hace, podrá resultar en incendio o descarga eléctrica.

### 1.4 Servicio

- No trate de reparar por sí mismo su **ProClick® Pronto™**. Comuníquese con un representante de reparación autorizado de GBC para cualquier reparación requerida o mantenimiento mayor para su **ProClick® Pronto™**

Para comunicarse con un representante de reparación de GBC llame a:

Canadá: 1-800-463-2545 EE.UU.: 1-800-790-7787



**AVISO:** No hay ninguna pieza dentro de la máquina que el usuario pueda reparar. Podrá resultar seriamente herido o muerto si abre el producto y se expone al voltaje peligroso.

### 1.5 Limpieza

Podrá limpiar el exterior del **ProClick® Pronto™** usando un trapo húmedo suave. No use detergentes o solventes ya que podría ocurrir daño a la máquina.

### 1.6 Nota de FCC

#### Aviso de clase A de FCC

**Nota:** Este equipo ha sido probado y se encontró que cumple con los límites para un aparato digital de clase A, en conformidad con la parte 15 de las reglas de FCC. Estos límites están diseñados para proporcionar protección razonable contra interferencia perjudicial cuando el equipo se opera en un ambiente comercial. Este equipo genera, usa, y puede irradiar energía de radio frecuencia y si no se instala y se usa en conformidad con el manual de instrucción, podría causar interferencia perjudicial a las radio comunicaciones. La operación de este equipo en una zona residencial es probable que cause interferencia perjudicial, y en tal caso, se le exigirá al usuario que corrija la interferencia a su propio costo.

#### Aviso de clase A para Canadá

Este aparato digital de clase A cumple con la norma canadiense ICES-003.



**PRECAUCIÓN: LOS CAMBIOS O LAS MODIFICACIONES NO NO EXPRESO APROBADOS POR ACCO BRANDS CORPORATION PODÍAN ANULAR SU AUTORIDAD PARA FUNCIONAR EL EQUIPO**

## 2.0 Introducción

El **ProClick® Pronto™** de GBC está diseñado para una fácil operación. Tiene una construcción bien fuerte, ligera para usarse en cualquier mesa o escritorio.

El **ProClick® Pronto™** es un sistema único de encuadernación que incorpora varias características diseñadas para hacer que el proceso de encuadernación mecánica sea tan fácil como un 1-2-3 para el trabajador de oficina promedio.

El **ProClick® Pronto™** es, a su vez, una solución ideal para un encuadernado rápido y profesional.

El **ProClick® Pronto™** es un sistema único de encuadernación que incorpora varias características únicas de diseño:

- El panel de la interfaz de usuario guía al usuario de una manera sencilla a través del proceso de encuadernado.
- El **ProClick® Pronto™** proporciona un dispositivo de medida electrónica que indica al usuario el tamaño requerido de la encuadernación al sólo colocar el documento en el dimensionador del documento.
- El **ProClick® Pronto™** maneja el lomo para usted. Simplemente deslice el casete del lomo dentro de la ranura del lomo, el **ProClick® Pronto™** introducirá el lomo de forma automática en los documentos

Estas instrucciones se han preparado para introducirlo a la operación de la máquina. Por favor léalas detenidamente. Mantenga estas operaciones para futura referencia.

## 3.0 Especificación

	P 3000	P 2000
Tamaño del papel	Carta de 11 x 8.5 pulgadas	
Rango de diámetros de encuadernación	5/16", 1/2", 5/8" Hasta 100 hojas o .400" (10mm) Como máximo con elemento mayor	
Peso de la máquina	82.5 lbs (37.4kgs)	68.2 lbs (30.9kgs)
Peso del embalaje	85.8 lbs (38.9kgs)	71.5 lbs (32.4kgs)
Dimensiones Ancho x Alto x Profund	19" x 21" x 19" (480 mm) x (532 mm) x (488 mm)	
Dimensiones del paquete Ancho x Alto x Profund	26" x 26" x 28" (655 mm) x (655 mm) x (700 mm)	
Eléctrico	Amperios 2.5 A Frecuencia 60Hz Energía del 115V Voltaje 220 Vatios 751 Btu	
Aprobación de la Agencia	cCSAus	
Comprobación Requerida	FCC	

## 4.0 Instrucciones de Operación

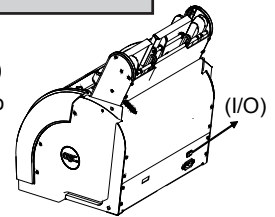
### 4.1 Ensamblaje - Ajuste

Desembale **ProClick® Pronto™** y sitúelo en una mesa, escritorio o superficie estable y segura capaz de sostener 80 Kgs. conveniente para una salida de corriente.

Conecte el cable de corriente y siga las instrucciones detenidamente para operar su **ProClick® Pronto™**.

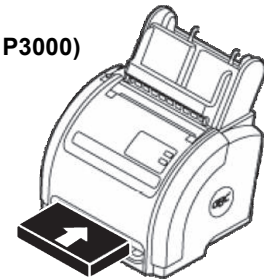
### 4.2 Conectar la Máquina a la red eléctrica

- Conectar la máquina con un Interruptor I/O (encendido/apagado)
- La máquina emitirá un "Pitido" cuando se encuentre conectado.



### 4.3 Perforado

(Sólo para el modelo P3000)



- Inserte el documento a perforarse en la bandeja de perforación, alinee el papel a la izquierda de la bandeja y presione "PUNCH".

Nota:

- Como máximo e puede perforar un encuadernado de 15 hojas de 20lb (9 Kg.) de una sola vez.
- No intente perforar más de dos portadas de plástico a la vez.

### 4.4 Guía para capacidad de hojas

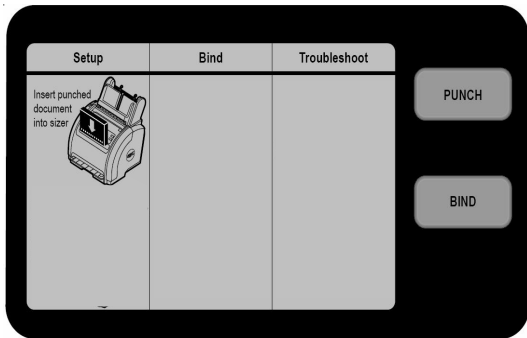
Aproximado Capacidad de hojas	Tipo de lomo	Tamaño del lomo
40	Pequeño	5/16" (8mm)
70	Mediano	1/2" (12mm)
100	Grande	5/8" (16mm)

- La capacidad de hojas se basa en un papel bond de 20 lb. (75 g/m<sup>2</sup>)

## IMPORTANTE

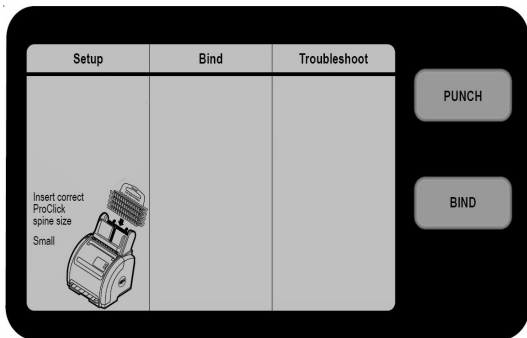
Para confirmar su garantía de forma rápida y fácil, registre su nuevo **ProClick® Pronto™** en [www.gbc.com](http://www.gbc.com)

**4.5 Encuadernación**



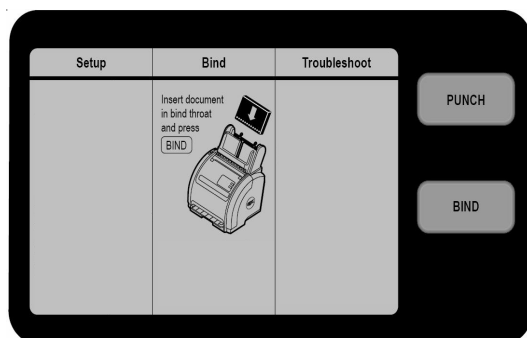
**PRESENTACIÓN 1**

- Inserte el documento en el medidor de documentos para que la máquina identifique el tamaño del documento como se muestra en la **Presentación 1**.
- La máquina identifica el documento en 3 diferentes tamaños, "Small", "Medium" y "Large".

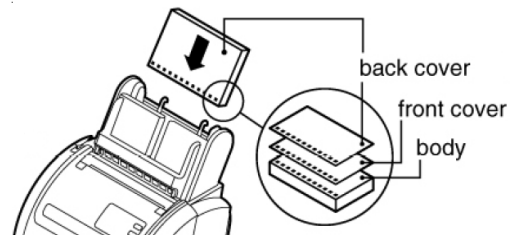


**PRESENTACIÓN 2**

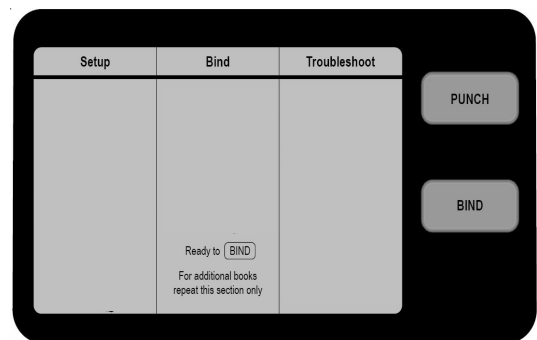
- Una vez Proclick Pronto ha medido el grosor del documento, la pantalla indicará el tamaño del lomo adecuado a cargar en la máquina. El ejemplo que se muestra en la **Presentación 2** indica "Small" bajo "Insert correct Proclick® spine size".
- El sistema le permitirá encuadernar documentos pequeños con lomos de tamaños más grandes.
- Insertar la casete de lomo apropiada en la ranura del lomo como se muestra en la **Presentación 2**



**PRESENTACIÓN 3**



- Para esconder las costuras del lomo de un documento completado, deberá situar la cubierta posterior cara a cara sobre la parte superior de la cubierta delantera antes de insertar el documento en las secciones de "BIND" como se indica en la ilustración superior.
- Vire la última página o cubra el documento y colóquelo arriba para asegurarse que el lado impreso de la manija mire hacia usted como se muestra en la etiqueta.

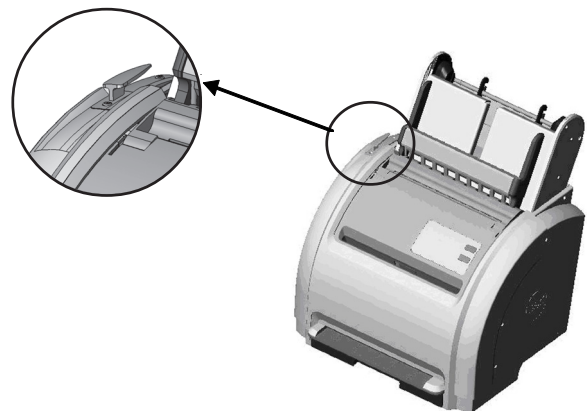


**PRESENTACIÓN 4**

- Pulse "BIND" para encuadernar su documento y eliminar el documento después de oír un "PITIDO"
- Se podrán encuadernar documentos adicionales sin necesidad de redimensionar, si los libros a encuadernar son del mismo tamaño de documento.
- ProClick® Pronto™ se desconectará y volverá al primer paso si permaneciese parado durante 2 minutos. Deberá redimensionar sus documentos para continuar.

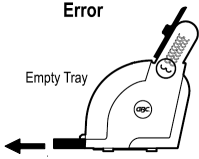
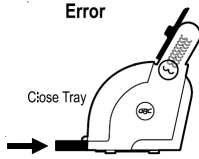
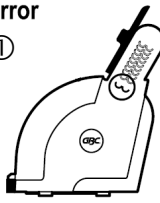
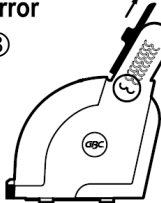
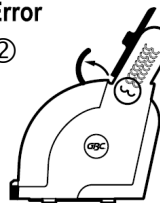
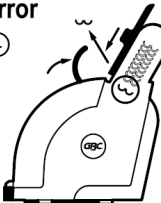
**4.6 Abridor del lomo**

El ProClick® Pronto™ tiene una herramienta especial para abrir el lomo donde usted no pueda desencuadernar el libro encuadernado para edición.



Para desencuadernar un libro encuadernado, sólo tiene que inserta la cuña de la herramienta de apertura del lomo en las presillas del lomo ProClick® y tire hacia atrás en una acción de deslizamiento. Esto abrirá el ProClick® permitiéndole editar los documentos y reasegurar el lomo de encuadernado de forma manual.

**6.0 Resolución de problemas**

Problema	Solución
No hay energía, no hay luces	<ul style="list-style-type: none"> <li>■ Verifique que la unidad esté conectada.</li> <li>■ Compruebe el Interruptor de Encendido/Apagado.</li> </ul>
Sin corriente, Sin Luces, La Unidad está conectada, El Interruptor de Encendido/Apagado está Encendido.	<ul style="list-style-type: none"> <li>■ Comuníquese con un técnico autorizado de GBC para reparación</li> </ul>
Vaciar Bandeja de Recogida de Virutas	<p>Cuando se llena la bandeja de recogida de virutas (aproximadamente 60 libras) se mostrará el cono junto al interfaz de usuario indicando que la bandeja está llena y necesita ser vaciada.</p> <div style="display: flex; justify-content: space-around; align-items: center;"> <div style="text-align: center;"> <p>Empty Tray</p>  </div> <div style="text-align: center;"> <p>Close Tray</p>  </div> </div> <ul style="list-style-type: none"> <li>■ Tire de la Bandeja hacia afuera y vacíela</li> <li>■ Vuelva a colocar la bandeja vacía</li> </ul> <p><b>La máquina NO estará operativa sin la bandeja de virutas firmemente colocada en su lugar.</b></p>
<p>Eliminar un Atasco</p> <div style="display: flex; justify-content: space-between;"> <div style="width: 45%;"> <p><b>“Remove Document” significa:</b></p> <p><b>Error ①</b></p>  <p>Remove Document</p> <ul style="list-style-type: none"> <li>■ Eliminar documento atascado</li> </ul> </div> <div style="width: 45%;"> <p><b>“Slide Tray Up” significa:</b></p> <p><b>Error ③</b></p>  <p>Slide Tray Up</p> <ul style="list-style-type: none"> <li>■ Mover el casete de papel del centro hasta la posición bloqueado/descanso tirando de la bandeja hacia arriba desde en medio.</li> </ul> <p>(La máquina ahora se encuentra deshabilitada y no podrá estar operativa hasta que la casete de papel y la cubierta de seguridad hayan sido devueltas a su posición original de funcionamiento).</p> </div> </div> <div style="display: flex; justify-content: space-between; margin-top: 20px;"> <div style="width: 45%;"> <p><b>“Open Cover” significa:</b></p> <p><b>Error ②</b></p>  <p>Open Cover</p> <ul style="list-style-type: none"> <li>■ Tirar de la Cubierta de Seguridad Limpia hacia adelante</li> </ul> <p>(Ahora la máquina no se encuentra disponible y no estará operativa hasta que el casete de papel y la cubierta de seguridad hayan sido puestas de nuevo en sus posiciones adecuadas de funcionamiento original).</p> </div> <div style="width: 45%;"> <p><b>“Remove single spine, Slide Tray down and close cover” significa:</b></p> <p><b>Error ④</b></p>  <p>Remove single spine, Slide Tray down and close cover</p> <ul style="list-style-type: none"> <li>■ Eliminar lomo atascado</li> <li>■ Baje el casete de papel hasta su posición original de funcionamiento.</li> <li>■ Tire de la Bandeja de seguridad limpia hacia atrás hasta su posición.</li> <li>■ Ahora ProClick® Pronto™ se encuentra limpio y listo para continuar</li> </ul> </div> </div>	<p>Mensaje de Error Parpadeando</p> <ul style="list-style-type: none"> <li>■ Si un mensaje de error aparece parpadeando en el Interfaz de usuario, reinicie la máquina apagándola y encendiéndola.</li> <li>■ Si la máquina aún muestra el mismo error parpadeando, llame a un técnico de servicio para recibir asistencia.</li> </ul> <p>No está lista para encuadernar</p> <ul style="list-style-type: none"> <li>■ La máquina detectará todas las entradas (El lomo de encuadernado no se encuentra en la máquina, no se ha medido el tamaño del documento, cubierta de seguridad cerrada) antes de permitir el inicio del encuadernado.</li> <li>■ Si alguno de estos no se encontrase en su lugar, la máquina no realizará el encuadernado y la interfaz de usuario mostrará la orden correspondiente para que el usuario realice la acción.</li> </ul> <p>La máquina no redimensiona</p> <ul style="list-style-type: none"> <li>■ Asegúrese que no hay ningún casete de papel cuando inserte el lomo.</li> <li>■ Si el lomo de encuadernación es menor que el documento medido, la máquina no realizará la encuadernación.</li> <li>■ Si se muestra en el interfaz de usuario <b>"Insert punched document into sizer"</b>, el usuario deberá redimensionar el documento en el medidor de documentos.</li> </ul> <p>El cable de corriente se ha perdido</p> <p>Comuníquese con un técnico autorizado de GBC para pedir las piezas de reemplazo. Dé el modelo y la serie de la máquina para referencia.</p> <p>Secuencia de operación errónea</p> <p>Si el usuario inserta el documentos antes de insertar el casete del lomo, el interfaz de usuario mostrará un <b>"Remove Document"</b> el Error. Elimine el documento y siga las instrucciones en la interfaz de usuario.</p>

**LIMITED 1 YEAR WARRANTY**

General Binding Corporation ("GBC") warrants to the original purchaser for a period of one (1) year after purchase that this GBC product is free from defects in workmanship and material under normal use and service. GBC's obligation under this warranty is limited to replacement or repair, at GBC's option, of any warranted part found defective by GBC without charge for material or labor. Any replacement, at GBC's option, may be the same product or a substantially similar product.

**THIS WARRANTY IS IN LIEU OF ALL OTHER EXPRESS WARRANTIES. REPRESENTATIONS OR PROMISES INCONSISTENT WITH, OR IN ADDITION TO, THIS WARRANTY ARE UNAUTHORIZED AND SHALL NOT BE BINDING UPON GBC. IN NO EVENT SHALL GBC BE LIABLE FOR ANY SPECIAL, INCIDENTAL, OR CONSEQUENTIAL DAMAGES, WHETHER OR NOT FORESEEABLE. SOME STATES DO NOT ALLOW THE EXCLUSION OR LIMITATION OF SPECIAL, INCIDENTAL, OR CONSEQUENTIAL DAMAGES, SO THE ABOVE EXCLUSION OR LIMITATION MAY NOT APPLY TO YOU.**

**ANY IMPLIED WARRANTIES ARE LIMITED IN DURATION TO THE DURATION OF THIS WARRANTY. SOME STATES DO NOT ALLOW LIMITATIONS ON HOW LONG AN IMPLIED WARRANTY LASTS, SO THE ABOVE LIMITATION MAY NOT APPLY TO YOU.**

This warranty shall be void if the product has been misused, damaged by negligence or accident, or altered by anyone other than GBC or GBC's authorized agents.

This warranty gives you specific legal rights, and you may also have other rights which vary from state to state.

**European Union Residents Only: This warranty does not affect the legal rights which consumers have under applicable national legislation governing the sale of consumer goods.**

**LIMITED 1 YEAR WARRANTY**

This limited warranty is extended by General Binding Corporation ("GBC") only to the original purchaser of the product. This limited warranted is valid only within the borders of the country where the product was purchased and for a period of one (1) year after purchase. Service is restricted in certain areas. This limited warranty covers defects in materials and workmanship in your GBC branded product under normal use and service. GBC'S obligation under this warranty is limited to replacement or repair, at GBC's option, of any GBC branded product found defective by GBC.

This limited warranty does not cover:

- Non GBC branded products and accessories
- Problems that result from:
  - External causes such as accident, abuse, or **[problems with electrical power]**
  - Servicing not authorized by GBC or GBC's authorized agents
  - Usage that is not in accordance with product instructions
  - Failure to follow the product instructions or failure to perform preventative maintenance
  - Problems caused by using accessories, parts, or components not supplied by us
  - Products with missing or altered service tags, serial numbers, stickers
  - Products for which we have not received payment

**THIS WARRANTY GIVES YOU SPECIFIC LEGAL RIGHTS, AND MAY ALSO HAVE OTHER RIGHTS WHICH VARY FROM PROVINCE TO PROVINCE. GBC'S REponsibility FOR MALFUNCTIONS AND DEFECTS IN PRODUCT IS LIMITED TO REPAIR AND REPLACEMENT AS SET FORTH IN THIS WARRANTY STATEMENT, FOR THE TERM OF THE WARRANTY PERIOD REFLECTED ON YOUR INVOICE. EXCEPT FOR THE EXPRESS WARRANTIES CONTAINED IN THIS WARRANTY STATEMENT, GBC DISCLAIMS ALL OTHER WARRANTIES AND CONDITIONS, EXPRESS OR IMPLIED, INCLUDING WITHOUT LIMITATION IMPLIED WARRANTIES AND CONDITIONS OF MERCHANTABILITY AND FITNESS FOR A PARTICULAR PURPOSE, STATUTORY OR OTHERWISE. SOME PROVINCES DO NOT ALLOW THE EXCLUSION OF CERTAIN IMPLIED WARRANTIES OR CONDITIONS, OR LIMITATIONS ON HOW LONG AN IMPLIED WARRANTY OR CONDITION LASTS. THEREFORE, THE FOREGOING EXCLUSIONS AND LIMITATIONS MAY NOT APPLY TO YOU. WE DO NOT ACCEPT LIABILITY BEYOND THE REMEDIES PROVIDED FOR IN THIS WARRANTY STATEMENT OR FOR SPECIAL, INDIRECT, CONSEQUENTIAL, OR INCIDENTAL DAMAGES, INCLUDING, WITHOUT LIMITATION, ANY LIABILITY FOR THIRD PARTY CLAIMS AGAINST YOU FOR DAMAGES, FOR PRODUCTS NOT BEING AVAILABLE FOR USE, OR FOR LOST \*. OUR LIABILITY WILL BE NO MORE THAN THE AMOUNT YOU PAID FOR THE PRODUCT THAT IS THE SUBJECT OF A CLAIM. THIS IS THE MAXIMUM AMOUNT FOR WHICH WE ARE RESPONSIBLE. SOME PROVINCES DO NOT ALLOW THE EXCLUSION OR LIMITATION OF SPECIAL, INDIRECT, INCIDENTAL, OR CONSEQUENTIAL DAMAGES, SO THE ABOVE LIMITATION OR EXCLUSION MAY NOT APPLY TO YOU.**

Before the warranty expires, please call us at the number listed below. Please also have your GBC order number or invoice number available:

<b>Canada</b>	Tel: 1 (800) 463-2545	<b>US</b>	Tel: 1 (800) 790-7787
	Fax: 1 (416) 447-4954		Fax: 1 (800) 914-8178

GBC is not responsible for any GBC products that are shipped to us that are lost in transport to our offices. We will pay to ship the part to you if you use an address in Canada. Otherwise, we will ship the GBC part freight collect.

**IMPORTANT**

**To quickly and easily confirm your warranty, register your new ProClick® Pronto™ at [www.gbc.com](http://www.gbc.com)**