

Depurador de Ambiente 80cm
CLASSIC POWER

Manual de instruções



Cód. Manual 8252 Rev. 01



Parabéns

AO COMPRAR UM PRODUTO
COM A MARCA FISCHER,
VOCÊ FAZ A ESCOLHA CERTA!

A FISCHER, presente no mercado há mais de 40 anos, é reconhecida por seus produtos que apresentam altíssimo nível de qualidade e uma perfeita adequação para uso. Líder de mercado nos segmentos onde atua, a Fischer, além de contar com ótimos produtos, proporciona um serviço de assistência técnica eficiente.



Sumário

• Identificando o produto	03
• Itens que acompanham o produto	03
• Características técnicas	04
• Cuidados	04
• Alertas de segurança	05
• Instruções de instalação - embutimento	06
• Utilizando o produto.....	10
• Limpeza e manutenção do produto.....	11
• SAC - Serviço de Atendimento ao Consumidor Fischer.....	12
• Garantia.....	13

Identificando o produto

DEPURADOR
CLASSIC POWER 80cm

TELA FILTRANTE

PROTEÇÃO
DA LÂMPADA

VISTA INFERIOR

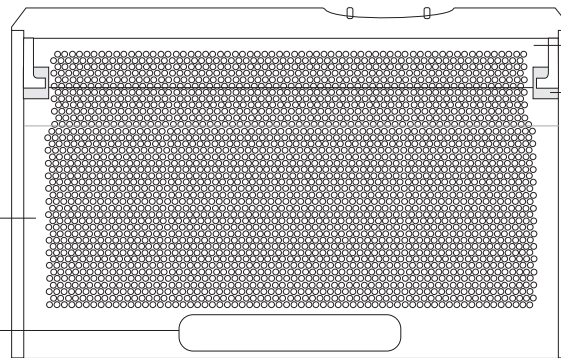

VIDRO DEFLETOR DE AR

CHAVE PARA
ABERTURA
DA TELA FILTRANTE

TAMPA

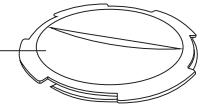

CONEXÃO
PARA DUTO

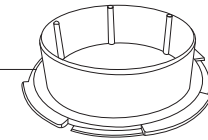

DETALHE PAINEL

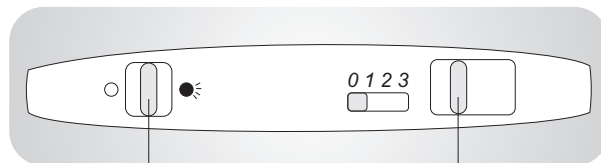

LÂMPADA

LIGA/DESLIGA
VELOCIDADES

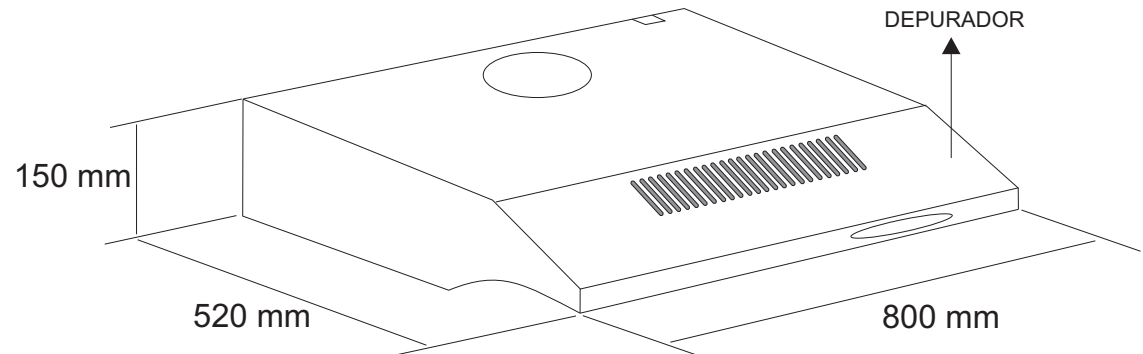

Itens que acompanham o produto

- 01 manual de instruções
- 01 rede de postos autorizados
- 01 kit de parafusos e buchas
- 01 conexão para duto
- 01 tampa
- 01 gabarito para fixação
- 01 filtro de tecido sintético
- 02 filtros de carvão ativado

Características técnicas

Depurador 80cm 127V	Código 1890-5890
Depurador 80cm 220V	Código 1890-5891
Potência Total	112W
Frequência	60Hz
Vazão	240m ³ /h
Pressão	320Pa
Corrente	127 V = 0,8 A
	220 V = 0,5 A
Consumo	127V = 0,11 kWh
	220V = 0,11 kWh
Nº de Velocidades	3
Nível de Ruído	75dBA

Acabamento	Branco
Lâmpadas	1 de 25W
Função Exaustor	SIM
Função Depurador	SIM
Dimensões Ext. da Embalagem	Altura - 185 mm
	Largura - 845 mm
	Profundidade - 560 mm
Dimensões Ext. do Produto	Altura 150 mm
	Largura 800 mm
	Profundidade 520 mm
Peso do Produto	7,36 kg
Peso do Produto Embalado	7,68 kg

Cuidados

- Ler atentamente as instruções contidas neste manual antes de instalar ou utilizar seu produto Fischer;
- Este produto é para uso doméstico. A utilização para fins comerciais ou industriais não estará coberta por garantia por parte do fabricante;
- Antes de ligar o depurador, verificar se a tensão da rede é compatível com a tensão do produto, bem como se a instalação elétrica (fios, tomadas e disjuntores), comporta o mesmo (vide características técnicas);
- Nunca utilizar extensões elétricas ou benjamins ("T") e também não operar o produto com os pés descalços, para evitar risco de choque elétrico;
- Ligar sempre o cabo de aterramento ao terra da sua residência.



- Certificar-se de que a tomada ou outro tipo de conexão em que será ligado o produto, está dimensionada para o mesmo. A tomada ou conectores e a fiação elétrica deverão suportar a corrente/ potência/ tensão informadas para o produto na tabela de características técnicas;
- Este produto prevê aterramento. Para maior segurança, conectar o fio ou plugue terra à rede de aterramento de sua residência;
- Nunca usar o neutro da rede para aterramento;
- Verificar com um electricista se há sobrecarga no circuito de força;
- A tomada ou conector em que será ligado o plugue do produto, deverá ser de fácil acesso, para possibilitar fácil desconexão para efeito de manutenção, conserto ou instalação;
- Se o produto apresentar marcas de queda ou danos na embalagem, o mesmo não deverá ser utilizado, pois pode não ser seguro para o usuário;
- A fim de atender as normas de segurança e evitar danos, somente pessoal especializado deverá realizar o conserto ou manutenção deste produto. Isto se aplica também ao cabo de alimentação. Caso este apresente ou venha a apresentar defeitos ou danos, somente pessoa especializada ou o próprio fabricante deverão substituí-lo;
- Sempre remover da tomada o cabo de alimentação para manutenção do produto (sempre puxar pelo plugue, nunca pelo cabo);
- Não permitir que o cabo de alimentação toque superfícies quentes;
- Não operar o produto perto ou debaixo de cortinas, materiais inflamáveis ou dentro de armários. Não apoiar objetos sobre o depurador;
- Não deixar recipientes desassistidos durante a preparação de frituras, pois o óleo pode incendiar-se quando aquecido demasiadamente, podendo danificar o depurador;
- Não compartilhar o duto exaustor do depurador com outros aparelhos que também necessitem de exaustão;
- Não deixar o produto desassistido quando em funcionamento; Crianças não tem consciência dos riscos ao operar eletrodomésticos, portanto mantenha-as longe do produto quando em funcionamento;
- Os invólucros plásticos e outros materiais da embalagem do produto deverão ficar longe do alcance de crianças e animais, a fim de se evitar riscos de sufocamento;
- Durante uma descarga eletrostática (ESD), é provável que este aparelho deixe de funcionar. Caso aconteça, desligar e ligar o depurador, para voltar ao funcionamento normal;
- Utilizar sempre produtos normalizados pelo INMETRO;
- A Irmãos Fischer S/A não assume qualquer responsabilidade por ações que venham resultar em danos por uso inadequado, se estas providências não forem observadas.

A instalação do produto deverá ser providenciada pelo usuário através da Rede de Postos Autorizados Fischer ou pessoal especializado, sendo que a mesma corre por conta do consumidor.

Qualquer dúvida quanto a instalação ou uso, solicitamos entrar em contato com nosso Serviço de Atendimento ao Consumidor: **SAC 0800 47 3535 ou 0800 729 3535.**

PRIMEIROS PASSOS

Antes de começar a instalação, verificar :

- A forma de trabalho do produto: modo depurador (sem saída externa), ou modo exaustor (com saída externa). Para a instalação como modo exaustor, deverá ser providenciado o nicho (abertura no teto ou parede), para a passagem do ar para a área externa;
- Se o local onde será instalado o produto suporta um peso mínimo de 8kg;
- Se a superfície de instalação é resistente ao calor, a manchas e impermeável;
- Se a base do depurador ficará a uma distância mínima de 65cm e máxima de 80cm do fogão, independente do modo de utilização;
- Se o local de instalação estará livre de correntes de ar que comprometem o rendimento do produto;
- Se a tensão do produto é igual a tensão da tomada elétrica na qual será ligado e se há fio terra preparado para a instalação.

IMPORTANTE:

O desenho abaixo é uma sugestão de instalação (modo exaustor). Nos desenhos a seguir, estão as possíveis formas de instalação do produto e como utilizar seus componentes. No caso de utilização de duto flexível (metálico ou plástico), o mesmo não deve ultrapassar 1,5m até a saída externa, para que a vazão seja eficiente. O duto indicado nas ilustrações não acompanha o produto, mas pode ser adquirido em lojas especializadas.

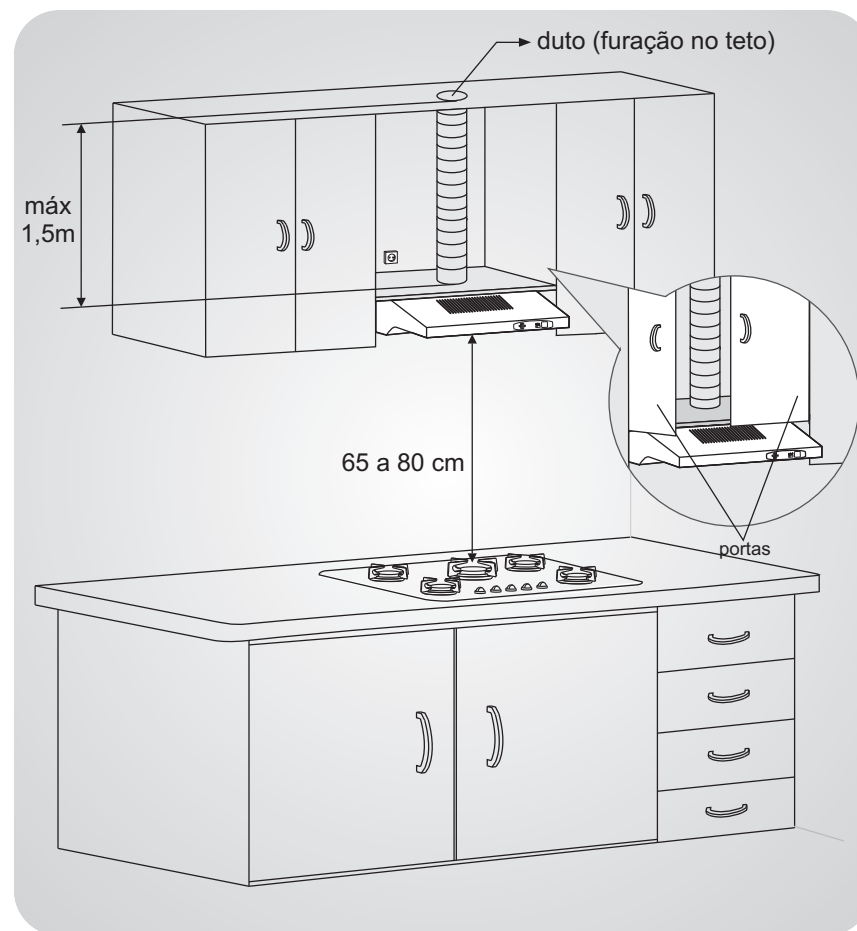

Abaixo, seguem duas **sugestões** de instalação do Depurador Classic Power Fischer:

MODO DEPURADOR

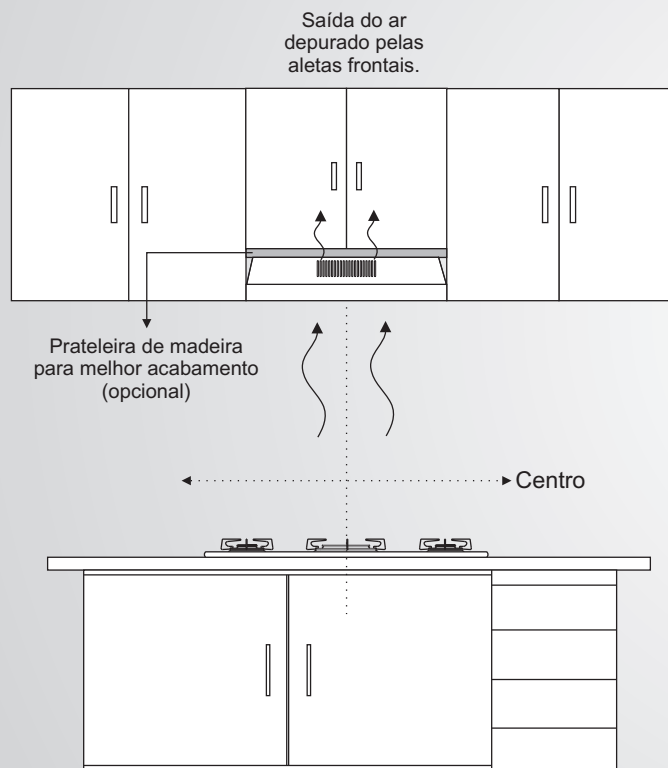

Saída de ar pelo teto (furação no teto): tampar a furação posterior do depurador com a tampa que acompanha o produto. Encaixar a conexão para duto flexível na furação superior e encaixar o duto flexível. Posicionar as chaves internas na posição “exaustor”.

Saída de ar pela parede (furação na parede): tampar a furação superior com a tampa que acompanha o produto. Encaixar a conexão para duto na furação da parede e posicionar as chaves internas na posição “exaustor”. Não é necessário utilizar duto flexível.

MODO EXAUSTOR

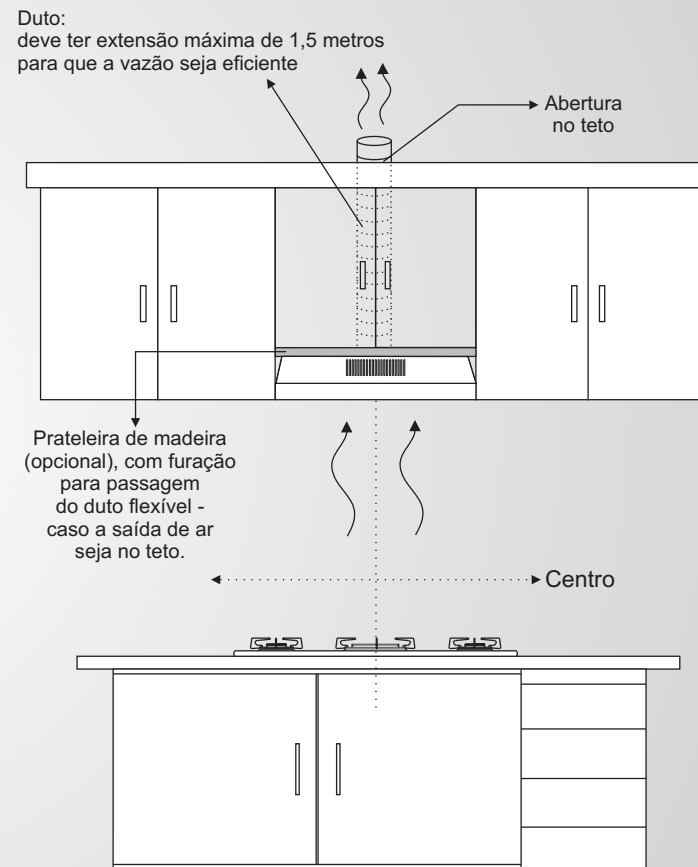

NOTA: Para fixação, centralizar o depurador ao fogão. Com uma trena, achar a altura entre o fogão e a base do depurador, conforme indicado neste manual (65 a 80 cm). **Na utilização de um duto flexível, este não deve ultrapassar 1,5 metros até a saída externa, para que a vazão de ar seja eficiente.**

Instruções de Instalação

A seqüência de instalação a seguir demonstra todas as etapas possíveis de montagem e fixação do depurador Classic Power Fischer. Dependendo do projeto da cozinha ou do modo de utilização (exaustor ou depurador), algumas instruções poderão ser descartadas.

ACESSÓRIOS PARA UTILIZAÇÃO NO MODO EXAUSTOR

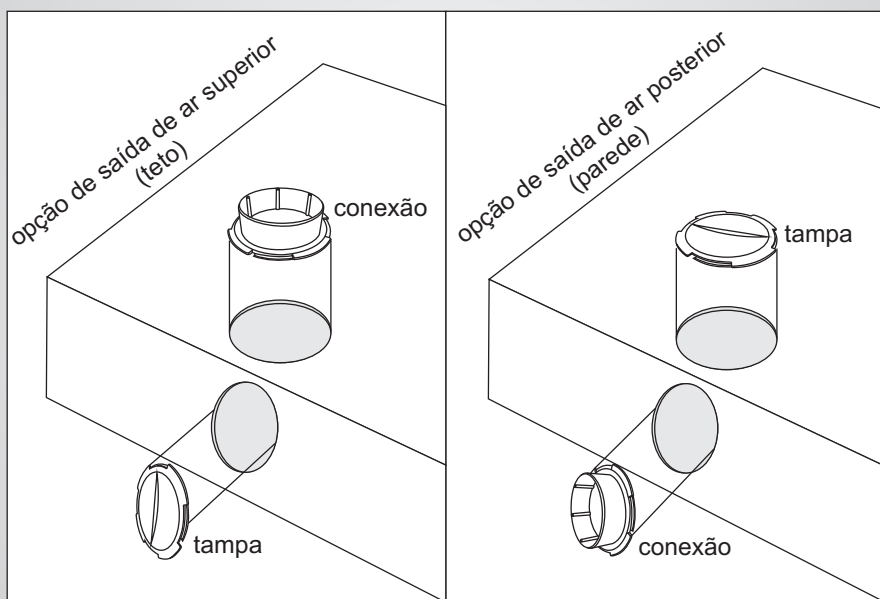

A) No modo exaustor, há duas possibilidades para saída de ar: superior e posterior. Posicionar os acessórios conforme o desenho, de acordo com a opção escolhida. Lembrando que caso a saída seja através do teto, é necessário utilizar um duto plástico flexível. No modo depurador, não é necessário a utilização destes acessórios.

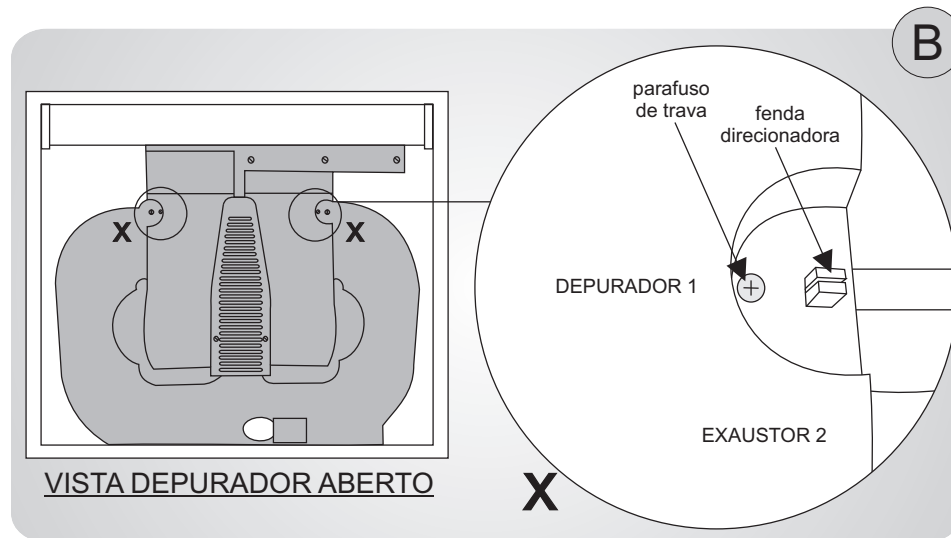

B) O produto já sai de fábrica ajustado no modo depurador, com as chaves direcionadoras na posição “depurador 1” (saída de ar para dentro do ambiente). Caso for utilizar no modo exaustor, retirar os parafuso de trava e girar as chaves até a posição “exaustor 2”, inserindo o parafuso de trava novamente na posição escolhida.

Utilize os filtros de carvão (vide desenho pág. 11), somente na função depurador.

Preparar os fios para conectar o depurador na rede elétrica. Contatar um eletricista para a melhor forma de instalação elétrica do produto (tomada e fiação), lembrando que é indispensável o aterramento do mesmo. Recomendamos que a instalação seja feita através da Rede de Postos Autorizados Fischer, sendo atividade que corre por conta do consumidor.

Na figura “D” segue exemplo da posição de instalação da tomada.

Verificar a tensão do produto antes de conectá-lo à rede elétrica.

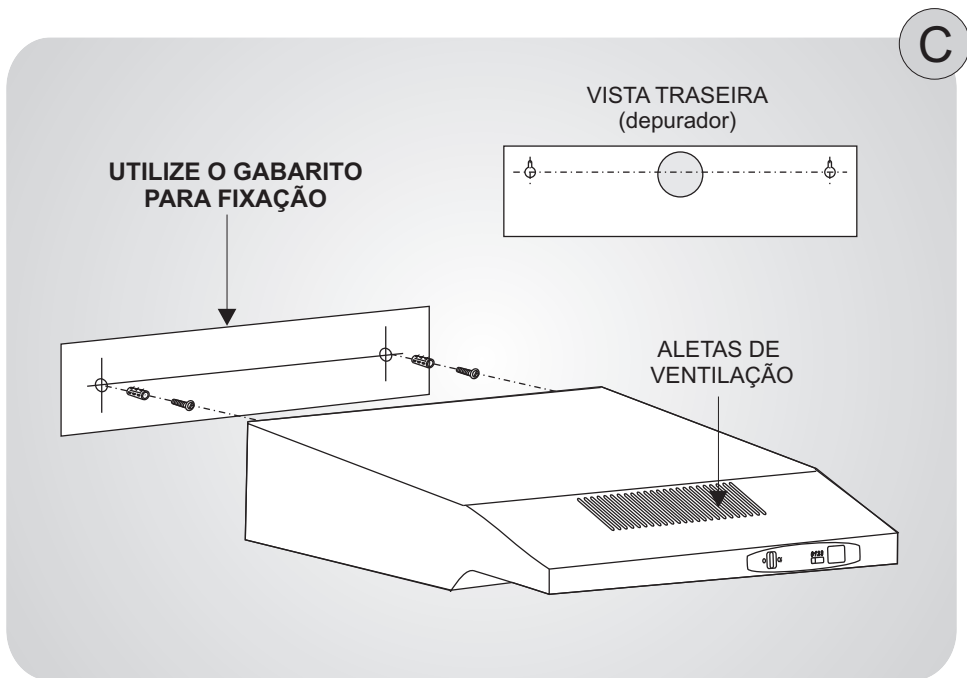

C) Após ajustar seu produto de acordo com a opção escolhida (etapas anteriores), posicionar o gabarito de papel na altura ideal de instalação (de 65 a 85 cm de distância do fogão). Furar com broca de 8 mm de diâmetro, colocar as buchas e atarrachar os parafusos, deixando um espaço de aproximadamente 7mm entre a cabeça do parafuso e a parede, para fixar o produto.

As aletas de ventilação nunca devem ser obstruídas para não danificar o produto (função depurador).

VISTA LATERAL produto instalado

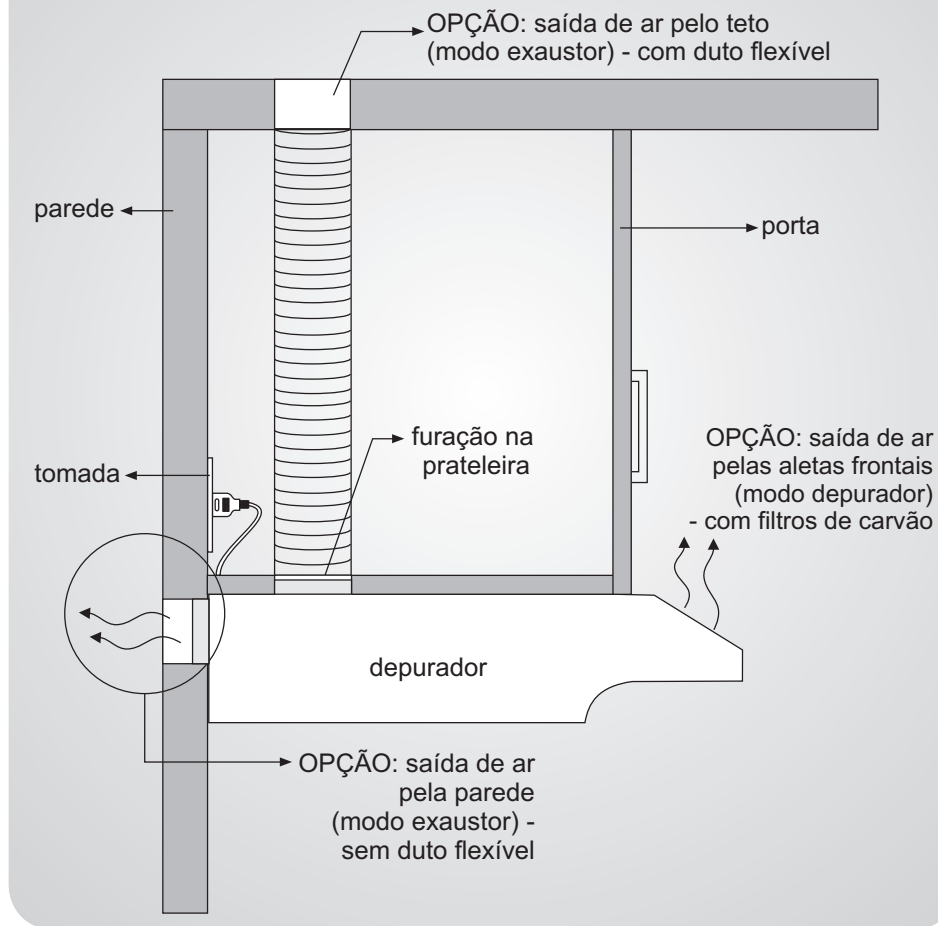

D) O desenho da vista lateral mostra o depurador devidamente fixado pela parte traseira, com todas as opções disponíveis de instalação. Opção exaustor com saída superior/ posterior e opção depurador.

Utilizando o produto

Antes de começar a utilizar o Depurador Classic Power Fischer, certificar-se de que todas as condições de instalação prescritas nas páginas anteriores tenham sido cumpridas.

Para iniciar o processo de exaustão/depuração, basta selecionar a velocidade desejada e o depurador ligará automaticamente. Quando quiser desligá-lo, posicionar o botão em "0".

Recomendamos ligar o depurador 10 minutos antes de iniciar o cozimento de algum alimento, e desligar 15 minutos após o término, para eliminar completamente os vapores e odores. Conhecendo o painel:

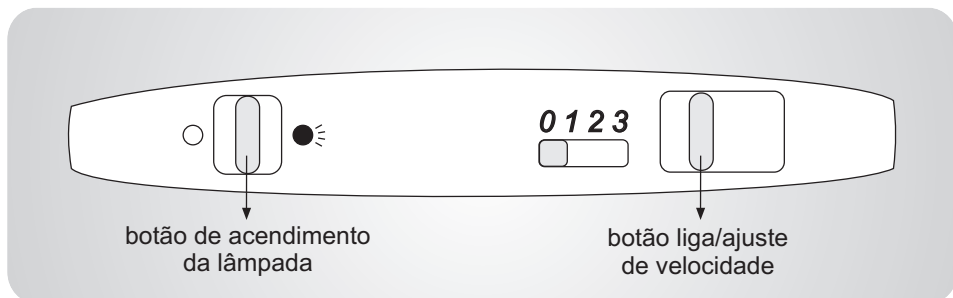

LÂMPADA
○ desligado
● ligado

VELOCIDADE

0 desligado
1 velocidade 1
2 velocidade 2
3 velocidade 3

Independente do modo de utilização do produto, o filtro de tecido sintético que o acompanha deve ser utilizado. Para proceder com a troca do filtro, basta abrir a tela filtrante inferior, através das presilhas (x). Retirar o filtro que se encontra no verso da tela, pressionando no sentido horizontal para dentro os prendedores metálicos. Para reencaixar, fazer a operação inversa. O filtro de tecido sintético pode ser encontrado através da Rede de Postos Autorizados, lojas de utilidades e supermercados.

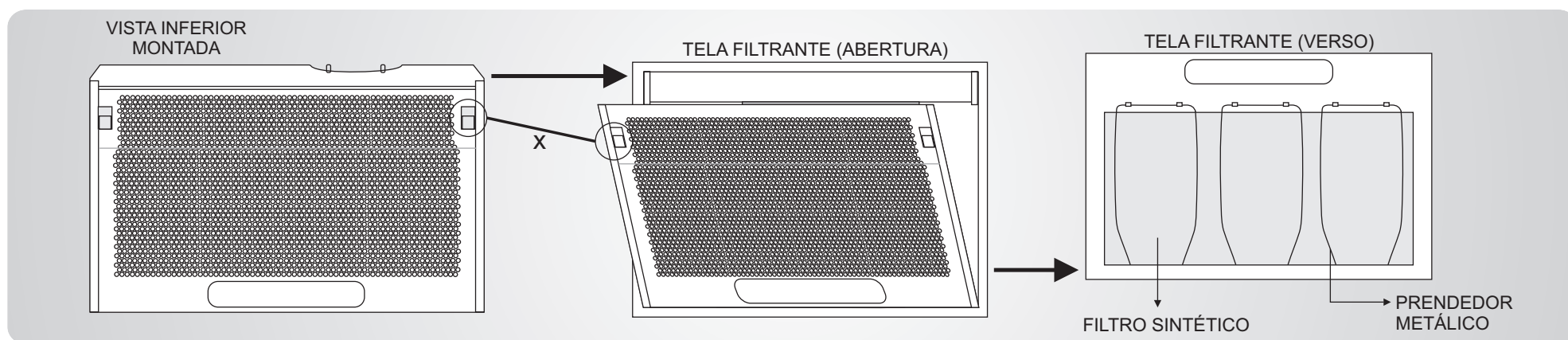

Para manter e proteger o Depurador Classic Power Fischer, seguir as instruções abaixo:

- **Antes de efetuar qualquer operação de limpeza e manutenção, desconectar o produto da rede elétrica e verificar se o interruptor se encontra na posição “O” (desligado);**
- Não utilizar produtos abrasivos (saponáceos, esponjas de aço, etc.);
- Limpar a área externa com esponja macia ou pano umedecido em detergente neutro;
- A tela filtrante deverá ser limpa uma vez por semana com pano macio, água quente e detergente neutro;
- O bom desempenho do produto depende da frequência que é feita sua limpeza e da troca do filtro de tecido sintético e de carvão; Filtros com acúmulo de gordura poderão permitir a passagem da oleosidade para o ambiente;
- Trocar os filtros sempre que os mesmos estiverem saturados. De qualquer forma, recomendamos a troca mensal do filtro de tecido e semestral do filtros de carvão (caso sejam utilizados). OS FILTROS NÃO SÃO LAVÁVEIS.
- A substituição do cabo de alimentação deverá ser feita somente por pessoal especializado. Recomendamos que a manutenção ou conserto do produto seja feito pela Rede de Postos Autorizados Fischer. É imprescindível que tais atividades sejam feitas por pessoal qualificado.
- Caso observe ruídos, verifique se o aparelho está firmemente fixado na parede, se a tela filtrante está bem fechada e se os parafusos de travamento da chave direcionadora estão bem fixos.

Para a troca dos filtros de carvão (modo depurador), aperte suavemente o aro externo do filtro para retirá-los do caracol. Para substituir pelos novos faça a operação inversa.

A troca dos filtros de carvão deve ser feita através da Rede de Postos Autorizados Fischer.

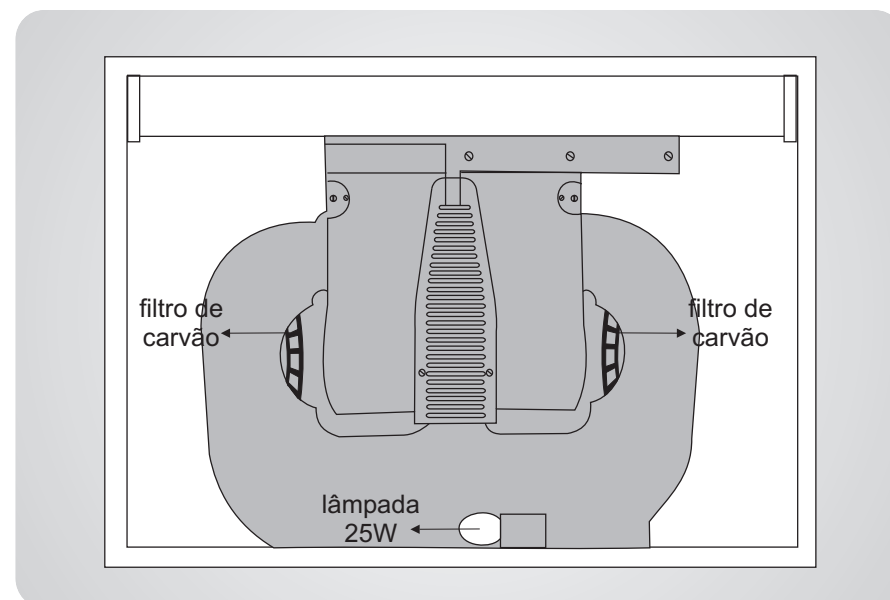

SUBSTITUIÇÃO DA LÂMPADA

Antes de substituir a lâmpada, assegurar-se de que o produto está desconectado da rede elétrica;

Trocar a lâmpada por uma nova de potência igual a indicada na tabela de características técnicas do produto. Recomendamos que a troca seja feita através da Rede de Postos Autorizados Fischer.

Para ter acesso à lâmpada, basta abrir a tela filtrante.



Para esclarecer dúvidas e receber opiniões, a IRMÃOS FISCHER disponibiliza uma equipe altamente qualificada e treinada para atender seus consumidores.

Ligue grátis, teremos o maior prazer em atendê-lo.

Horário de Atendimento:

Segunda a quinta-feira: 07:00 às 12:00 e das 13:00 às 17:00h

Sexta-feira: 07:00 às 12:00 e das 13:00 às 16:00h

sac

Serviço de Atendimento ao Consumidor



0800 47 3535

0800 729 3535

sac@fischer.com.br

www.fischer.com.br



Garantia

O Depurador Classic Power Fischer é garantido por doze (12) meses, a contar da data da compra, desde que observadas e respeitadas as disposições legais aplicáveis, referentes aos defeitos de material ou fabricação. O conserto ou substituição de peças defeituosas durante a vigência desta garantia se dará somente nas localidades onde a **Irmãos Fischer S/A** mantém postos de serviços autorizados, a partir da apresentação da NOTA FISCAL de compra do produto. Postos de Serviços Autorizados são aqueles credenciados pela Irmãos Fischer e indicados no folheto de Rede de Postos Autorizados que acompanha seu produto, os quais estão autorizados somente a utilizar materiais e acessórios aprovados pela própria **Irmãos Fischer S/A**.

O consumidor perderá totalmente a garantia quando:

- O produto não for manuseado em condições normais (de acordo com o manual de instruções), ou não for utilizado para fins a que se destina (uso doméstico).
- O produto for violado, desmontado ou adulterado fora dos postos de serviços autorizados.
- O defeito do produto decorrer de acidentes de transporte, mal-acondicionamento, uso inadequado, agente da natureza ou maus tratos.
- Forem incorporados ao produto peças e componentes não originais ou acessórios não recomendados pela **Irmãos Fischer S/A**.
- For instalado em rede elétrica imprópria.
- Houver remoção e/ou alteração do número de série ou da plaqueta de identificação do aparelho.

Esclarecimentos:

- A garantia regulamentar oferecida por **Irmãos Fischer S/A**, pressupõe-se a produtos encaminhados/consertados pelos Postos de Serviço Credenciados.

Para produtos de bancada e secadora:

- Corre por conta do consumidor o transporte do produto ao referido posto e as despesas decorrentes do mesmo.
- No caso do posto credenciado oferecer atendimento a domicílio, subentende-se que se trata de serviço complementar não incluído na presente garantia, devendo a taxa da "visita" ser paga pelo consumidor.

Para produtos embutidos:

-No caso do posto credenciado oferecer atendimento a domicílio, trata-se de serviço complementar incluído na presente garantia, sendo a taxa da "visita" paga pela Irmãos Fischer S/A.

Observação:

A **Irmãos Fischer S/A** não autoriza qualquer pessoa ou entidade a assumir, por sua conta, outra responsabilidade relativa à garantia de seus produtos, além das aqui explicitadas.

A **Irmãos Fischer S/A** reserva-se o direito de alterar o produto e as especificações deste manual sem prévio aviso.

IRMÃOS FISCHER S/A INDÚSTRIA E COMÉRCIO

Rodovia Antônio Heil - km 23 - Fone (47) 3251-2000 - Fax (47) 3350-1080 . Caixa Postal 255 - CEP 88352-502 - Brusque - Santa Catarina - Brasil
fischer@fischer.com.br - <http://www.fischer.com.br> . CNPJ: 82.984.287/0001-04 - Inscr. Estadual: 250.176.475



Conheça nossa linha de produtos

Eletrrodomésticos, construção civil e bicicletas



Forno Compact



Forno Practice Grill



Forno Grill Star



Forno Fischer Grill



Fogão de Indução Fischer 220V

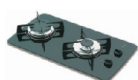

Fogão Vidro 2 queimadores



Fogão Vidro 4 queimadores



Fogão Fit Line Vidro 5 queimadores tripla-chama

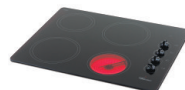

Fogão Vitrocerâmico



Fogão Inox 4 queimadores



Fischer Grill



Churrasqueira a gás Fischer Ranch de bancada - 3 e 5 espetos



Forno Elétrico de embutir inox



Forno Microondas de embutir



Forno Elétrico Digital de Embutir Lumem



Coifa Island



Coifa Island Plus



Coifa Tradition Plus



Depurador Classic Power



Secadora Amiga



Ferinha Super



Fast Boy



Belisa



Runner New SX Masculina



Betoneira 400 litros



Carrinho 60 litros

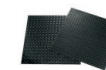

Pisos de Borracha

Para conhecer mais produtos visite o nosso site: www.fischer.com.br

